

► LAVATHERM 8DBE48S

<b>BG</b>	<b>Ръководство за употреба</b>	2
	Барабанна сушилня	
<b>RO</b>	<b>Manual de utilizare</b>	27
	Uscător de rufe	
<b>RU</b>	<b>Инструкция по эксплуатации</b>	50
	Сушильный барабан	

# USER MANUAL

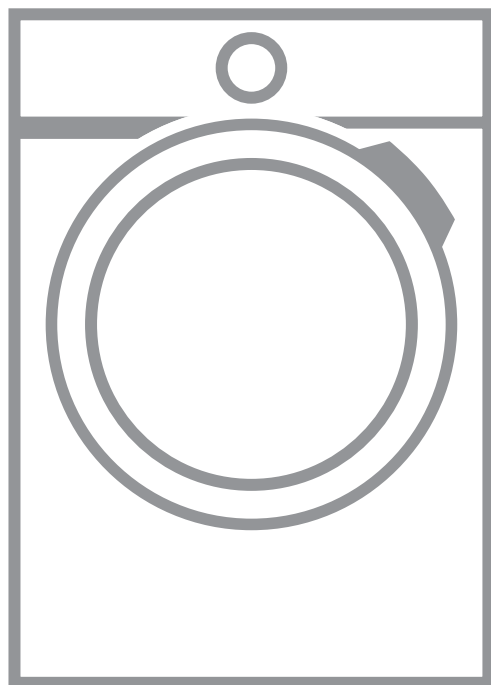

**AEG**

## СЪДЪРЖАНИЕ

1. ИНФОРМАЦИЯ ЗА СИГУРНОСТ.....	3
2. ИНСТРУКЦИИ ЗА БЕЗОПАСНОСТ.....	6
3. ОПИСАНИЕ НА УРЕДА.....	8
4. КОМАНДНО ТАБЛО.....	9
5. ПРОГРАМА.....	10
6. ОПЦИИ.....	13
7. ПРЕДИ ПЪРВОНАЧАЛНА УПОТРЕБА.....	14
8. ВСЕКИДНЕВНА УПОТРЕБА.....	15
9. ПРЕПОРЪКИ И СЪВЕТИ.....	17
10. ГРИЖИ И ПОЧИСТВАНЕ.....	18
11. ОТСТРАНЯВАНЕ НА НЕИЗПРАВНОСТИ.....	21
12. ТЕХНИЧЕСКИ ДАННИ.....	23
13. ПРИНАДЛЕЖНОСТИ.....	24

## ЗА ОТЛИЧНИ РЕЗУЛТАТИ

Благодарим, че избрахте този продукт на AEG. Ние го създадохме, за да ви предоставим безупречна експлоатация в продължение на много години с иновативни технологии, които ни помагат да направим живота по-лесен - функции, които не можете да откриете при обикновените уреди. Отделете няколко минути за прочит, за да се възползвате от уреда по най-добрия начин.

Посетете нашия уебсайт, за да:



Получите полезни съвети, брошури, отстраняване на неизправности, сервизна информация:

**[www.aeg.com/webselfservice](http://www.aeg.com/webselfservice)**



Регистрирайте своя продукт за по-добро обслужване:

**[www.registeraeg.com](http://www.registeraeg.com)**



Купите аксесоари, консумативи и оригинални резервни части за вашия уред:

**[www.aeg.com/shop](http://www.aeg.com/shop)**

## ГРИЖИ ЗА КЛИЕНТА И ОБСЛУЖВАНЕ

Препоръчваме използването на оригинални резервни части.

Когато се свързвате с нашия оторизиран отдел "Обслужване", трябва да имате под ръка следната информация: Модел, PNC (номер на продукт), сериен номер.

Информацията можете да намерите на табелката с данни.

 Предупреждение / Внимание-Важна информация за безопасност

 Обща информация и съвети

 Информация за опазване на околната среда

Запазваме си правото на изменения.

## 1. ИНФОРМАЦИЯ ЗА СИГУРНОСТ

Преди да започнете инсталиране и експлоатация на този уред прочетете внимателно предоставените инструкции. Производителят не е отговорен за контузии или наранявания в резултат на неправилна инсталация или употреба. Винаги дръжте инструкциите на безопасно и лесно за достъп място за справка в бъдеще.



- Прочетете доставените инструкции.

### 1.1 Безопасност за децата и хората с ограничени способности



**ВНИМАНИЕ!**

Риск от задушаване, нараняване или трайно увреждане.

- Този уред може да бъде използван от деца над 8 годишна възраст, както и лица с намалени физически, сетивни и умствени възможности или лица без опит и познания, само ако те са под наблюдение или бъдат инструктирани относно безопасната употреба на уреда и възможните рискове.
- Не позволявайте на децата да си играят с уреда.
- Деца под 3 години трябва да се държат далеч от уреда, винаги когато работи.
- Дръжте всичките опаковачни материали далеч от деца и ги изхвърлете, както е редно.
- Пазете препарати далеч от деца.
- Пазете децата и домашните любимци далече от вратата на уреда, когато е отворена.
- Ако уредът има устройство за детска безопасност, то трябва да се активира.
- Деца няма да извършват почистване или поддръжка на уреда без надзор.

## 1.2 Общи мерки за безопасност

- Не променяйте спецификациите на уреда.
- Ако барабанната сушилня се постави върху горната част на пералната машина, използвайте набора за надстройване. Наборът за надстройване, предоставен от упълномощен представител, може да бъде използван само с уреда, посочен в инструкциите, които са предоставени с принадлежността. Прочетете внимателно преди инсталиране (Вижте в брошурата за Инсталиране).
- Уредът може да се инсталира като свободно стоящ или под кухненския плот като спазвате съответното разстояние (Вижте в брошурата за Инсталиране).
- Не инсталирайте уреда зад врата, която се заключва, плъзгаща се врата или врата с панти в срещуположната на уреда страна, които биха възпрепятствали пълното отваряне на уреда.
- Вентилационният отвор в основата (ако е наличен) не бива да бъде покриван от килим, мат или всякакви покривала.
- **ПРЕДУПРЕЖДЕНИЕ:** Уредът не трябва да е захранван чрез външно устройство, като таймер или да е свързан към ел. верига, която често се вкл. и изкл. от уред.
- Включете захранващия щепсел към контакта само в края на инсталацията. Уверете се, че щепселът на захранването е достъпен след инсталиране.
- Погрижете се да осигурите добра вентилация в помещението, за да избегнете обратен поток на газове в помещението от уреди, които горят други газове или горива, включително открит огън.
- Обработеният въздух не трябва да се изпуска в димоход, който се използва за изгорелите газове от уреди, които горят газ и друг вид гориво.

- Ако захранващият кабел е повреден, той трябва да се смени от производителя, оторизиран сервизен център или лица със сходна квалификация, за да се избегне опасност.
- Не превишавайте обема на максимално зареждане в 8 кг (вижте глава „Таблица с програми“).
- Не използвайте уреда, ако прането е замърсено с индустриални химикали.
- Избършете мъха или останки от опаковането, които са се натрупали около уреда.
- Не използвайте уреда без филтър. Почиствайте филтъра за мъх преди и след всяка употреба.
- Не сушете в барабанната сушилня неизпрани дрехи.
- Предмети, които са били замърсени с вещества като мазнина за готвене, ацетон, алкохол, бензин, керосин, препарати за премахване на петна, терпентин, восък и препарати за премахване на восък, трябва да се измиват в гореща вода с допълнително количество препарат, преди да се сушат в барабанната сушилня.
- Предмети като порест каучук (латексова пяна), шапчици за душ, водонепроницаеми тъкани, артикули с гумена основа и дрехи или възглавници, снабдени с подложки от порест каучук, не трябва да се сушат в барабанната сушилня.
- Омекотители на тъкани или подобни препарати трябва да се използват само според предписанията на производителя.
- Премахнете всички предмети от прането, които могат да причинят запалване, като запалки или кибрити.
- Не спирайте сушенето в сушилнята преди края на цикъла на сушене, освен ако няма да извадите бързо всички дрехи и да ги прострете, така че топлината да се разпръсне.

- Заклучителната част от цикъла на барабанната сушилна се извършва без нагриване (цикъл на охлаждане), за да се гарантира, че дрехите ще останат при температура, която няма да ги повреди.
- Преди обслужване деактивирайте уреда и извадете щепсела от захранващия контакт.

## 2. ИНСТРУКЦИИ ЗА БЕЗОПАСНОСТ

### 2.1 Инсталиране

- Премахнете цялата опаковка.
- Не монтирайте или използвайте повредени уреди.
- Следвайте инструкциите за инсталиране, приложени към уреда.
- Винаги внимавайте, когато местите уреда, тъй като е тежък. Винаги използвайте предпазни ръкавици и затворени обувки.
- Не монтирайте уреда на места, където температурата може да е под 5°C или по-висока от 35°C.
- Подът, където ще се монтира уредът, трябва да е равен, стабилен, устойчив на топлина и чист.
- Уверете се, че има циркулация на въздух между уреда и пода.
- Винаги дръжте уреда вертикално, докато го местите.
- Задната част на уреда трябва да бъде поставена до стената.
- Когато уредът е в постоянното си положение, проверете дали е напълно нивелиран с помощта на нивелир. Ако не е, наместете крачетата.

### 2.2 Електрическа връзка



#### **ВНИМАНИЕ!**

Риск от пожар и токов удар.

- Уредът трябва да е заземен.
- Уверете се, че информацията за електричеството от табелката с данни съответства на електрозахранването. В противен

случай се свържете с електротехник.

- Винаги използвайте правилно инсталиран, защитен от удари контакт.
- Не използвайте разклонители и удължителни кабели.
- Не дърпайте захранващия кабел, за да изключите уреда. Винаги издърпвайте щепсела.
- Не пипайте захранващия кабел или щепсела с мокри ръце.
- Уредът съответства на Директивите на Е.Е.С.

### 2.3 Употреба



#### **ВНИМАНИЕ!**

Опасност от нараняване, токов удар, пожар, изгаряне или повреда на уреда.

- Този уред е само за домашна употреба.
- Не изсушавайте повредените (скъсани, орфани) дрехи, които имат подплънки.
- Сушете само тъкани, които могат да се сушат в барабанната сушилна. Следвайте инструкциите на етикета на всяка дреха.
- Ако сте изпразили прането си с препарат за премахване на петна, трябва да изпълните допълнителен цикъл на изплакване, преди да активирате сушилната.
- Не пийте и не пригответе храна с кондензираната вода/дестилираната вода. Може да причини здравословни проблеми на хора и домашни животни.

- Не сядайте и не стъпвайте върху отворената вратичка.
- Не сушете в барабанната сушилна дрехи, които са много мокри и капят.

## 2.4 Вградена лампичка



### ВНИМАНИЕ!

Опасност от нараняване.

- Видимо излъчване от светодиод, не гледайте директно в лъча.
- LED лампичката е предназначена за осветяване на барабана. Тази лампа не може да се използва за други осветителни цели.
- За подмяна на вградената лампичка се обърнете към упълномощен сервизен център.

## 2.5 Грижи и почистване



### ВНИМАНИЕ!

Опасност от нараняване или повреда на уреда.

- Не почиствайте уреда чрез водна струя или пара.
- Почиствайте уреда с навлажнена мека кърпа. Използвайте само неутрални препарати. Не използвайте никакви абразивни продукти, абразивни стъргалки, разтворители или метални предмети.

## 2.6 Компресор



### ВНИМАНИЕ!

Опасност от повреда в уреда.

- Компресорът и неговите системи в барабанната сушилна са заредени със специален препарат, който не съдържа флоро-хлоро-хидроводород. Системата трябва да стои изправена. Увреждането на системата може да предизвика теч.

## 2.7 Изхвърляне



### ВНИМАНИЕ!

Риск от нараняване или задушаване.

- Изключете уреда от електрозахранването и водоподаването.
- Извадете захранващия ел. кабел в близост до уреда и го изхвърлете.
- Премахнете дръжката на вратичката, за да предотвратите заклещването на деца или домашни любимци в барабана.
- Изхвърлете уреда в съответствие с местните изисквания за изхвърляне на "Отпадъци от електрическо и електронно оборудване (ОЕЕО)".

### 3. ОПИСАНИЕ НА УРЕДА

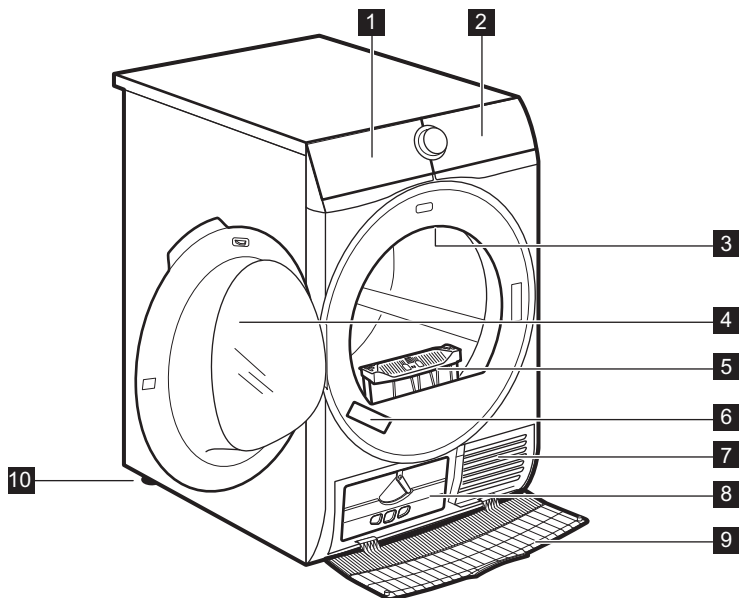

- |                                     |                                    |
|-------------------------------------|------------------------------------|
| <b>1</b> Водосъдържател             | <b>7</b> Отвори за въздушния поток |
| <b>2</b> Командно табло             | <b>8</b> Капак на кондензатора     |
| <b>3</b> Вградена лампичка          | <b>9</b> Капак на топлообменника   |
| <b>4</b> Вратичка на уреда          | <b>10</b> Регулируеми крачета      |
| <b>5</b> Филтр                      |                                    |
| <b>6</b> Табелка с технически данни |                                    |



За по-лесно товарене с пране или по-лесен монтаж, вратичката може да се обръща. (вижте отделната листовка).



## 4. КОМАНДНО ТАБЛО

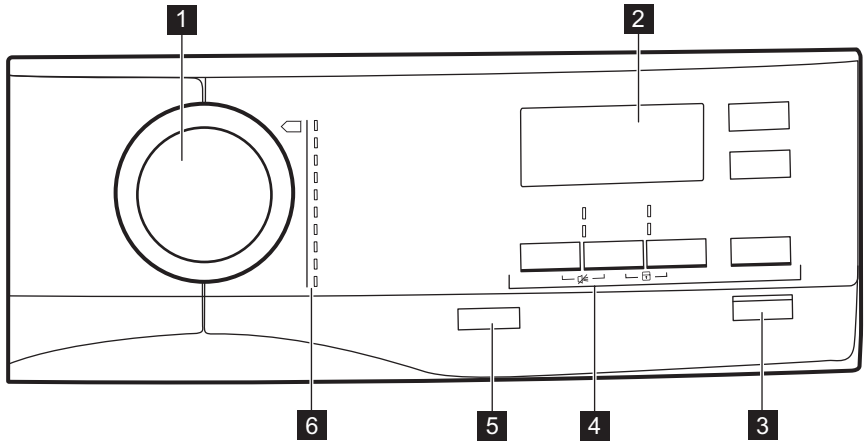









- 1** Селектор за програмите
- 2** Екран
- 3** ▷|| бутон Start/Pause (Старт / Пауза)
- 4** Опции
- 5** ⏻ Бутон "O" (изключване) с *Auto Off* функция
- 6** Програми



### 4.1 Екран



























Символ на дисплея	Описание на символите
8.0 kg MAX	максимално зареждане
⌚	вкл. опция за отложен старт
30' - 20h	избор на отложен старт (30 мин. – 20 ч.)
1 : 50	показание на времетраенето на цикъла
🔊	изкл. звънец

Символ на дисплея	Описание на символите
	вкл. защита за деца
	степен на сушене: сухо за гладене, сухо за прибиране, сухо за прибиране +, съвсем сухо
	индикатор: <i>източвайте контейнера за вода</i>
	индикатор: <i>почистете филтъра</i>
	индикатор: <i>направете проверка на топлообменника</i>
	вкл. опция време
10' - 2 : 00	избор на продължителност на програмата (10 мин. – 2ч.)
	индикатор: <i>фаза на сушене</i>
	индикатор: <i>фаза на защита против намачкване</i>
	индикатор: <i>фаза на охлаждане</i>



## 5. ПРОГРАМА

Програма	Зареждан е <sup>1)</sup>	Свойства / Фабрична маркировка
 <sup>2)</sup> Памук	8 кг	Памучни тъкани. / ☺☺☺
 Синтетика	3,5 кг	Синтетични и смесени тъкани. / ☺☺☺
 Екстра бързо смесена	3 кг	Памучни и синтетични тъкани. / ☺☺☺

















Програма	Зареждан е 1)	Свойства / Фабрична маркировка
 Wool (Вълна) 	1 кг	<p>Вълнени тъкани. Леко сушене на изпрани на ръка вълнени тъкани. Отстранете незабавно дрехите, когато програмата свърши.</p> <div data-bbox="580 288 958 528" style="border: 1px solid black; padding: 5px; text-align: center;">   <p><b>WOOL HAND WASH SAFE</b></p> </div> <p>Цикълът на сушене на вълнени тъкани с тази машина е одобрен от компанията Woolmark за сушене на вълнени дрехи, обозначени с "ръчно пране", при условие че дрехите се сушат съобразно с инструкциите, предоставени от производителя на тази перална машина. Вижте етикета относно други напътствия за пране. M1525 В Обединеното кралство, Ирландия, Хонг Конг и Индия, търговска марка Woolmark е сертификационна търговска марка.</p>
 Silk (Коприна) 	1 кг	<p>Нежна коприна, подходяща за пране на ръка.</p> <p style="text-align: right;">/   </p>
 Полусухо	1 кг(или 5 ризи)	<p>Тъкани за лесно поддържане, за които е необходимо лесно гладене. Резултатите може да са различни при различните видове тъкани. Изтръскайте дрехите преди да ги сложите в уреда. Когато завърши програмата, веднага извадете дрехите и ги сложете на закачалка.</p> <p style="text-align: right;">/   </p>
 Спално бельо	3 кг	<p>Спално бельо, напр. единични и двойни чаршафи, калъфки за възглавници, плик за юргани.</p> <p style="text-align: right;">/   </p>
 Спорт	2 кг	<p>Спортно облекло, тънки и леки дрехи, микрофибри, полиестер.</p> <p style="text-align: right;">/   </p>

Програма	Зареждан е <sup>1)</sup>	Свойства / Фабрична маркировка
 на открито	2 кг	За изсушаване на външни дрехи, технически, спортни, водоустойчиви и дишащи якета, двуслойни якета със сваляща се подплата или вътрешна изолация. Подходящо за сушене в барабанна сушилна. / 
 Шалтета	3 кг	За сушене на единични или двойни шалтета и възглавници (с пера, пух или синтетичен пълнеж). / 

1) Максималното количество се отнася за сухи дрехи.

2) Програмата  Памук, в комбинация с избора за *сухо за прибиране*  Суха плюс е „стандартната програма за памук“. Подходяща е за сушене на нормално мокро памучно пране и е най-ефективна от гледна точка на консумацията на енергия за сушене на нормално мокро памучно пране.

## 5.1 Избор на програми и опции

Програми <sup>1)</sup>	опции				
	 Суха плюс	 Екстра безшум н	 Дълга против намачква не	 Обнови	 Време
 Памук	■	■	■	■	■
 Синтетика	■	■	■	■	■
 Екстра бързо смесена			■	■	■
 Wool (Вълна) 					■ 2)
 Silk (Коприна) 			■		
 Полусухо			■		
 Спално бельо			■		
 Спорт			■		
 на открито					

опции					
Програми 1)	Суха плюс	Екстра безшумен	Дълга против намачкване	Обнови	Време
Шалтета					

1) Заедно с програмата, на която може да зададете 1 или повече опции.

2) Вижте глава ОПЦИИ: Време на програмата Wool (Вълна)

## 5.2 Стойности на потребление

Програма	Центрофугиране при / остатъчна влажност	Време на сушене	Консумация на електроенергия
Памук 8 кг			
За прибиране	1400 об./ 50%	130 мин.	1,67 кВтч
	1000 об./ 60%	154 мин.	1,99 кВтч
Гладене	1400 об./ 50%	97 мин.	1,21 кВтч
	1000 об./ 60%	118 мин.	1,51 кВтч
Синтетика 3,5 кг			
За прибиране	1200 об./ 40%	55 мин.	0,60 кВтч
	800 об./ 50%	67 мин.	0,75 кВтч

## 6. ОПЦИИ

### 6.1 Суха плюс

Тази опция помага за постигане на желаната степен на сушене. Опции за избор:

Степен = – готовност за гладене **сухо за гладене**.

Степен = – готовност за прибиране – **сухо за прибиране** – опцията по подразбиране, свързана с програмата.

Степен = – готовност за прибиране **сухо за прибиране +**.

Степен = – готовност за прибиране – **съвсем сухо**.

### 6.2 Екстра безшумен

Уредът работи при ниски нива на шум, без това да се отразява на качеството на изсушаване. Уредът работи бавно с по-дълго време на цикъла.

### 6.3 ECO

Тази опция е включена по подразбиране при всички програми.

Консумацията на енергия е на минималното ниво.

## 6.4 🗑️ Дълга против намачкване

Удължава до 120 мин. фазата против намачкване (30 минути) в края на цикъла на сушене. След фазата на сушене, за да предпази дрехите от намачкване барабане се върти от време на време. Прането може да се извади по време на фазата против намачкване.

## 6.5 🔄 Обнови

За освежаване на тъкани, които са били прибрани. Максималното количество пране не може да надвишава 1 кг.

## 6.6 ⌚ Време

За памук, синтетика и смесено пране. Позволява на потребителя да зададе специално време на програмата за сушене от минимум 10 мин. до максимум 2 часа (на стъпки по 10 мин.). Когато тази опция е включена, се появява индикатор за максимално пране.

## 6.7 ⌚ Време на програма Wool (Вълна)

Опцията, приложима за програмата Wool (Вълна) за настройване на окончателното ниво на сушене за повече или по-малко сушене.

## 6.8 🕒 Delay Start (Отложен старт)

**i** Позволява отлагане на стартирането на програма за изсушаване от минимум 30 минути до максимум 20 часа.

1. Изберете програмата за сушене и опциите.
2. Докоснете бутона 🕒 Delay Start (Отложен старт) неколкократно. Времето за отлагане се появява на дисплея (напр. 12h, ако програмата трябва да стартира след 12 часа.)
3. За да активирате опцията 🕒 Delay Start (Отложен старт), докоснете бутона ▶|| Start/Pause (Старт / Пауза).

Времето за стартиране на дисплея се намалява.

## 6.9 Сирена 📢 🔊

Прозвучава звуков сигнал при:

- края на цикъла
- началото и края на фазата против намачкване

Опцията за сирена е винаги включена по подразбиране. Можете да използвате тази опция, за да активирате или да деактивирате звука.

# 7. ПРЕДИ ПЪРВОНАЧАЛНА УПОТРЕБА

**i** Опаковъчният материал на задния барабан се отстранява автоматично при първото активиране на сушилнята. Възможно е да чуете шум.

Какво да правим при използване за първи път:





- Почистете барабана на сушилнята с навлажнена кърпа.
- Стартирайте кратка програма (напр. 30 минути) с навлажнено пране.

**i** При започване на цикъла на сушене (първите 3 - 5 мин.) нивото на шума може да е малко по-високо. Това е заради стартирането на компресора. Това е нормално за уреди с компресор, като хладилници или фризери.

## 8. ВСЕКИДНЕВНА УПОТРЕБА

### 8.1 Подготовка на прането

- Закопчайте циповете.
- Закопчайте коланите и пликовете на юрганите.
- Не сушете връзки или панделки развързани (напр. връзки на престилки). Завържете ги преди началото на програмата.
- Извадете всички предмети от джобовете.
- Ако вътрешния пласт на дрехата е от памук, го обърнете навън. Уверете се, че памучният слой е винаги от външната страна.
- Препоръчваме да задавате правилна програма, приложима към вида тъкани, които се намират в уреда.
- Не слагайте тъмни цветове заедно със светлите.
- Използвайте подходяща програма за памук, пуловери и плетива, за да предотвратите намачкване.
- Уверете се, че прането не надвишава максималното количество, посочено в главата с програмите или показано на дисплея.
- Само сухо пране, което е подходящо за сушене в сушилня.
- Вижте етикета върху всяка дреха.
- Не сушете големи и малки артикули заедно. Малките артикули може да се заклеят в големите и да останат мокри.

Етикет	Описание
	Прането е подходящо за сушене в сушилня.
	Прането е подходящо за сушене в сушилня на високи температури.
	Прането е подходящо за сушене в сушилня само на ниски температури.
	Прането не е подходящо за сушене в сушилня.

### 8.2 Зареждане на прането



#### ПРЕДУПРЕЖДЕНИЕ!

Уверете се, че между вратичката на уреда и уплътнението няма затиснато пране.

1. Отворете вратичката на уреда с дърпане.
2. Заредете прането дреха по дреха.
3. Затворете вратичката на уреда.

### 8.3 Включване на уреда

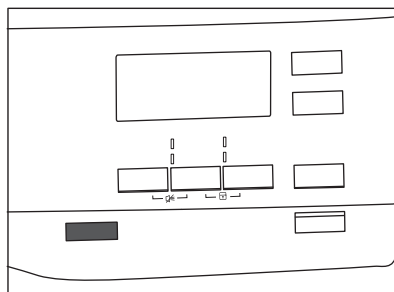

За да включите уреда:

Натиснете бутона  "O" (изключване). Ако уредът е включен, някои индикатори се появяват на дисплея.

## 8.4 функция Auto Off

За да се намали потреблението на енергия, тази функция Auto Off автоматично изключва уреда:

- ако сензорният бутон **▶|| Start/ Pause (Старт / Пауза)** не е бил докоснат по време на тези 5 минути.
- 5 минути след края на програмата.

Натиснете бутона **⓪** "О" (изключване) за включване на уреда.

Ако уредът е включен, на дисплея светват някои индикации.

## 8.5 Задаване на програма

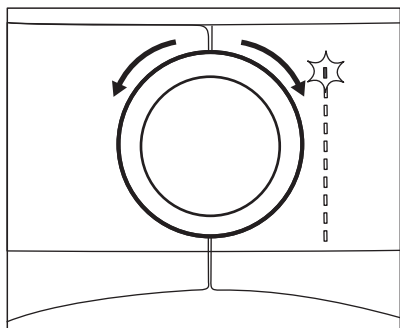

Използвайте бутона за програми, за да зададете програма.

Възможното време за приключване на програмата се появява на дисплея.



Времето за сушене, което виждате, е за зареждане на 5 кг при програми за памук. За другите програми времето за сушене е свързано с препоръчителното тегло за зареждане. Времето за сушене на програмите за памук със зареждане над 5 кг е по-дълго.

## 8.6 Опции

Заедно с програмата, на която може да зададете 1 или повече специални опции.

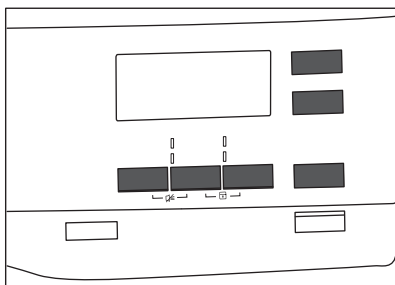

За да активирате или деактивирате дадена опция, докоснете съответния бутон или комбинация от 2 бутона. Когато опцията е активирана, светва светодиода над бутона или символът на дисплея.

## 8.7 Опция "Защита за деца"

Заклучването за деца може да се активира, за да попречи на деца да си играят с уреда. Опцията „Защита за деца“ заключва всички сензорни бутона и бутона за програмата (тази опция не заключва бутона **⓪** (изключване)).

Можете да активирате опцията за защита за деца:

- преди да докоснете бутона **▶|| Start/Pause (Старт / Пауза)**, уредът няма да може да стартира
- след като докоснете бутона **▶|| Start/Pause (Старт / Пауза)**, програмите и опциите вече не са налични.

## Активиране на опцията за защита за деца:

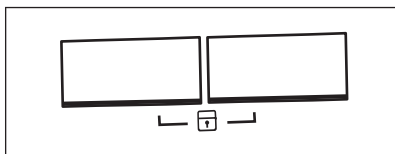

1. Включете сушилнята.
2. Изберете 1 от наличните програми.
3. Докоснете и задръжете 2 бутона по едно и също време.

На дисплея се появява символът **⓪**.



4. За да деактивирате заключването за деца, отново докоснете горните бутони, докато символът изчезне.

## 8.8 Стартиране на програмата

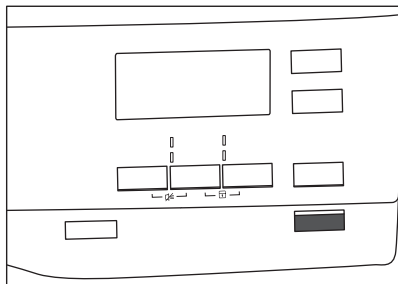

За стартиране на програмата:

Докоснете бутона **▶|| Start/Pause (Старт / Пауза)**.

Уредът стартира, а светодиодът над бутона спира да мига и остава да свети.

## 8.9 Смяна на програмата

За да смените дадена програмата:

1. Натиснете бутона **⓪ "0"** (изключване) за изключване на уреда.
2. Натиснете отново бутона **⓪ "0"** (изключване) за включване на уреда.

3. Задайте нова програмата.

## 8.10 Край на програмата



Почистете филтъра и източете контейнера за вода след всеки цикъл на сушене. (Вижте глава ГРИЖИ И ПОЧИСТВАНЕ.)

Ако цикълът на сушене приключи, на дисплея се появява символът **⓪**. Ако опцията **⓪≡ Сирена** е включена, прозвучава прекъсващ звуков сигнал в продължение на 1 минута.



Ако не изключите уреда, се включва фазата против намачкване (не е активна с всички програми).

Мигащият символ **⓪** указва, че фазата против намачкване работи. Прането може да се извади по време на тази фаза.

За да извадите прането:

1. Натиснете бутона **⓪ "0"** (изключване) за 2 секунди, за да изключите уреда.
2. Отворете вратичката на уреда.
3. Извадете прането.
4. Затворете вратичката на уреда.

# 9. ПРЕПОРЪКИ И СЪВЕТИ

## 9.1 Екологични съвети

- Центрофугирате добре прането преди сушене.
- Не надвишавайте допустимите количества пране, посочени в глава „Програми“.
- Почиствайте филтъра след всеки цикъл на сушене.
- Не използвайте омекотител за тъкани за пране, което след това ще сушите. В барабанната сушилня прането автоматично омеква.
- Използвайте дестилирана вода, като тази, която се използва за гладене с парна ютия. Ако е необходимо, предварително я

пречистете (напр. с филтър за кафе), за да отстраните всякакви частици.

- Винаги дръжте отворите за въздухоток на дъното на уреда чисти и незапушени.
- Уверете се, че потокът е достатъчен там, където ще бъде монтиран уредът.

## 9.2 Настройка на степен на сушене по подразбиране

За промяна на степента на сушене по подразбиране:

1. Включете уреда.

- Изберете 1 от наличните програми.
- Докоснете и задръжте бутоните **[[[[ Суха плюс** и **[P Дълга против намачкване** по едно и също време.

На дисплея се извежда един от символите:

- [0\_** – максимално сушене
- [0=** – допълнително сушене
- [0E** – стандартно сушене

- Докоснете бутона **[▶|| Start/Pause (Старт / Пауза)** няколко пъти, докато достигнете желаната степен на сушене.

Степен на сушене	Символ на дисплея
Максимално сушене	<b>[▶  </b> <b>[[[[</b> <b>[0_</b>
Допълнително сушене	<b>[▶  </b> <b>[[[[</b> <b>[0=</b>
Стандартно сушене	<b>[[[[</b> <b>[0E</b>

- За да запазете настройката, докоснете и задръжте бутоните **[[[[ Суха плюс** и **[P Дълга против намачкване** по едно и също време в продължение на около 2 секунди.



## 9.3 Деактивиране на индикатор на резервоара

Индикаторът на контейнера за вода е активиран по подразбиране. Започва да свети към края или по време на цикъла на сушене, ако резервоара за вода е пълен. Ако е монтиран комплектът за източване, контейнерът за вода се източва автоматично и индикаторът може да бъде деактивиран.

За да деактивирате индикатора:

- Включете уреда.
- Изберете 1 от наличните програми.
- Докоснете и задръжте бутоните **[P Дълга против намачкване** и **[CSS** **Време** по едно и също време.

Възможна е една от следните 2 конфигурации:

- индикаторът Водосъдържател:  светва, ако се появи символът **\_ \_ |** – индикаторът на контейнера за вода е **активиран** за постоянно
- индикаторът Водосъдържател:  изгасва, ако се появи символът **\_ \_ 0** – индикаторът на контейнера за вода е **деактивиран** за постоянно

## 10. ГРИЖИ И ПОЧИСТВАНЕ

### 10.1 Почистване на филтъра

В края на всеки цикъл символът  **Филтр** се показва на дисплея и Вие трябва да почистите филтъра.



Филтърът събира прах по време на цикъла на сушене.

- Отворете вратата. Издърпайте филтъра.

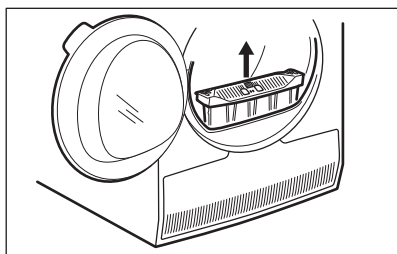

- Натиснете куката, за да отворите филтъра.

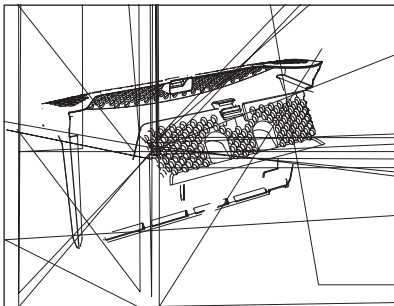

3. Почистете двете части на филтъра с мокра ръка.

4. Ако е необходимо, почистете филтъра с прахосмукачка. Затворете филтъра.
5. Ако е необходимо почистете топчетата от гнездото на филтъра и уплътнителя. Може да използвате прахосмукачка. Поставете филтъра в гнездото за филтъра.

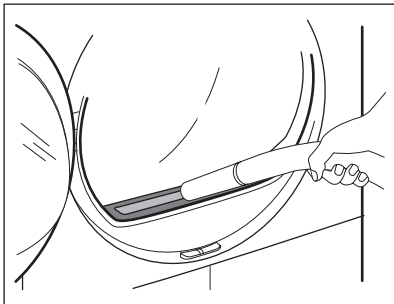

## 10.2 Източване на контейнера за водата

Изпразнете контейнера за кондензирана вода след всеки цикъл на сушене.

Ако контейнерът за кондензирана вода е пълен, програмата прекъсва автоматично. Символът  *Водосъдържател* се показва на дисплея и трябва да изпразните контейнера за вода.

За да изпразните контейнера за вода:

1. Дръпнете контейнера за вода и го задръжте в хоризонтално положение.

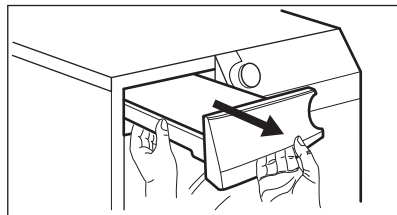

2. Извадете пластмасовата свързка и източете контейнера за вода в леген или в подобен съд.

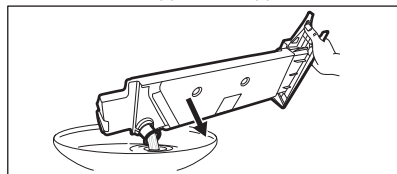

3. Натиснете пластмасовата връзка обратно и върнете контейнера за вода в позиция.
4. За да продължите програмата, натиснете бутон  Start/Pause (Старт / Пауза).

## 10.3 Почистване на кондензатора

Ако символът  *Кондензатор* премигва на дисплея, проверете кондензатора и отделението му. Ако има замърсяване, почистете го.

Проверявайте поне веднъж на 6 месеца.



### ВНИМАНИЕ!

Не докосвайте металната повърхност с голи ръце. Опасност от нараняване. Носете предпазващи ръкавици. Почиствайте внимателно, за да предотвратите наранявания по металната повърхност.

За проверка:

1. Отворете вратата. Издърпайте филтъра.

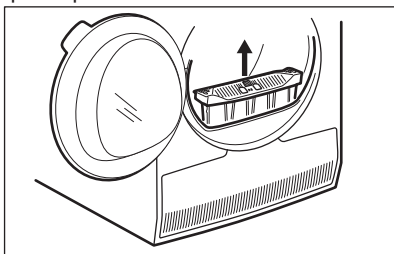

2. Отворете капака на кондензатора.

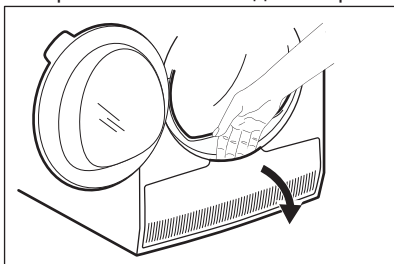

3. Завъртете лоста, за да деблокирате капака на кондензатора.

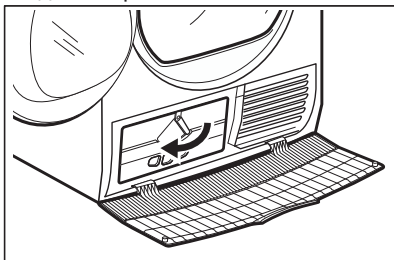

4. Свалете капака на кондензатора.

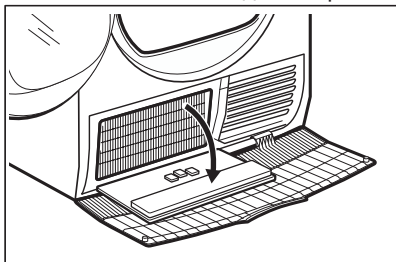

5. Ако е необходимо, премахнете пуха от кондензатора и неговото отделение. Може да използвате мокър парцал и/или прахосмукачка със закрепена четка.

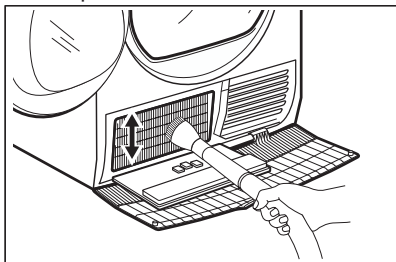

6. Затворете капака на кондензатора.
7. Завъртете лоста, докато се фиксира в позицията.
8. Върнете филтъра на мястото му.

## 10.4 Почистване на барабана



### ВНИМАНИЕ!

Откачете уреда от контакта, преди да го почиствате.

Използвайте стандартен неутрален почистващ препарат, за да почистите вътрешната повърхност на барабана и филтрите му. Подсушете почистените повърхности с мека кърпа.



### ПРЕДУПРЕЖДЕНИЕ!

Не използвайте абразивни материали или домакински телчета за почистване на барабана.

## 10.5 Почистване на командното табло и корпуса

Използвайте стандартен неутрален почистващ препарат за почистване на командното табло и корпуса.

Използвайте влажна кърпа за почистването. Подсушете почистените повърхности с мека кърпа.







### ПРЕДУПРЕЖДЕНИЕ!



Не използвайте за почистване на уреда препарати за почистване на мебели или препарати, които могат да причинят корозия.

## 10.6 Почистване на отворите за въздушен поток

Използвайте прахосмукачка, за да премахнете мъха от отворите за въздушния поток.

# 11. ОТСТРАНЯВАНЕ НА НЕИЗПРАВНОСТИ

Проблем <sup>1)</sup>	Възможна причина	Отстраняване
Барабанната сушилна не работи.	Барабанната сушилна не е свързана със захранването.	Свържете уреда със захранването. Проверете предпазителя на таблото (на домашната инсталация).
	Вратичката е отворена.	Затворете вратата.
	Бутонът  "O" (изключване) не е бил натиснат.	Натиснете бутона  "O" (изключване).
	Бутонът  Start/Pause (Старт / Пауза) не е бил докоснат.	Докоснете бутона  Start/Pause (Старт / Пауза).
	Уредът е в режим на готовност.	Натиснете бутона  "O" (изключване).

Проблем 1)	Възможна причина	Отстраняване
Незадоволителен резултат от сушенето.	Избрана е неподходяща програма.	Изберете подходяща програма. 2)
	Филтърът е задръстен.	Почистете филтъра. 3)
	»»»» Опцията Суха плюс е зададена на  Гладене. 4)	Задайте опцията »»»» Суха плюс на по-високо ниво.
	Прането е прекалено много.	Не превишавайте максималните обеми на пране.
	Отворите за въздушен поток са запушени.	Почистете отворите за въздухопотока отдолу на уреда.
	Замърсяване по сензора за влажност в барабана.	Почистете предната повърхност на барабана.
	Степента на сушене не е зададена на желаното ниво.	Настройте степента на сушене. 5)
Вратата за зареждане не се затваря	Кондензаторът е задръстен.	Почистете кондензатора. 3)
	Филтърът не е фиксиран.	Поставете филтъра в правилната позиция.
Невъзможна смяна на програма или опция.	Прането е затиснато между вратата и уплътнението.	Извадете затиснатите дрехи и затворете вратичката.
	След цикъла за стартиране не е възможно да се сменят програми или опции.	Изключете и включете барабанната сушилня. Променете програмата или опцията, както е необходимо.
Не може да се избере опция. Прозвучава звуков сигнал.	Опцията, която се опитвате да изберете, не е достъпна за избраната програма.	Изключете и включете барабанната сушилня. Променете програмата или опцията, както е необходимо.
Няма осветление в барабана	Дефектна лампичка на барабана.	Свържете се със сервизния център, за да смени лампичката на барабана.
На дисплея се показва неочаквано времетраене.	Времетраенето за сушене се изчислява според размера и влажността на прането.	Това е автоматична функция – уредът работи правилно.
Неактивна програма.	Контейнерът за вода е пълен.	Натиснете контейнера за вода, натиснете бутона  Start/Pause (Старт / Пауза). 3)

Проблем 1)	Възможна причина	Отстраняване
Цикълът на сушене е прекалено кратък.	Малък размер на прането.	Задайте програма за време. Стойността за време трябва да отговаря на зареждането. За изслушаване на една дреха или малко количество пране, Ви препоръчваме кратки периоди на сушене.
	Прането е прекалено сухо.	Изберете програма „време“ или програма с по-високо ниво на сушене (напр. ☀ <i>Екстра</i> )
Цикълът на сушене е прекалено дълъг 6)	Филтърът е задръстен.	Почистете филтъра.
	Зареденото пране е твърде много.	Не превишавайте максималните обеми на пране.
	Прането не е центрофугирано достатъчно.	Центрофугирайте прането достатъчно дълго.
	Температурата в стаята е много висока или много ниска - това не е неизправност на уреда.	Осигурете стайна температура по-висока от +5 °C и по-ниска от +35 °C. Оптималната стайна температура за постигане на най-добри резултати на сушене е между 19 °C – 24 °C.

1) Ако на екрана има съобщение за грешка (напр. **E51**): Изключете и включете барабанната сушилня. Изберете нова програма. Натиснете бутона Старт / Пауза. Ако уредът не работи, свържете се с центъра за обслужване и издиктувайте кода за грешка.

2) Съобразете се с описанието на програмите — вижте глава ПРОГРАМИ

3) Вижте глава ГРИЖИ И ПОЧИСТВАНЕ

4) Само сушилни с опция Суха плюк

5) Вижте глава СЪВЕТИ И НАСОКИ

6) Забележка: След максимум 5 часа цикълът на сушене завършва автоматично.

## 12. ТЕХНИЧЕСКИ ДАННИ

Височина x ширина x дълбочина	850 x 600 x 630 мм (макс. 640 мм)
Макс. дълбочина при отворена вратичка на уреда	1100 мм
Макс. широчина при отворена вратичка на уреда	950 мм
Регулируема височина	850 мм (+ 15 мм - с регулиране на крачетата)
Обем на барабана	118 л

Максимален обем на зареждане	8 кг
Волтаж	230 V
Честота	50 Hz
Обща консумирана мощност	900 W
Клас на енергийна ефективност	<b>A++</b>
Консумация на електроенергия <sup>1)</sup>	<b>1,99</b> кВтч
Годишна консумация енергия <sup>2)</sup>	235 кВтч
Ляво—в режим на абсорбиране на мощността	0,13 W
Изключен режим на абсорбиране на мощността	0,13 W
Вид употреба	Домакинство
Допустима стайна температура	от +5°C до +35°C
Ниво на защита срещу навлизане на твърди частици и влага, осигурено от защитното покритие, освен в случаите, когато оборудването с ниско напрежение не разполага със защита срещу влага	<b>IPX4</b>
Този продукт съдържа херметически запечатани флуорирани парникови газове	
Предназначение на газта	R134a
Тегло	0,300 кг
Потенциал глобално затопляне (ПГЗ)	1430

1) Съгласно EN 61121. 8кг памучни тъкани, центрофугирани на 1000 об./м.

2) Консумация на енергия за година в кВтч на базата на 160 цикъла на сушене при стандартна програма за памук при пълно и частично зареждане и консумация при режими, използващи по-малко енергия. Действителната консумация на енергия на цикъл ще зависи от това как се използва уреда (НАРЕДБА (ЕС) No 392/2012).

## 13. ПРИНАДЛЕЖНОСТИ

### 13.1 Готовност за осъществяване на връзка

възможно да се активира функционалността за свързване.

Тази барабанна сушилня е разработена за свързване. Регистрирайте барабанната сушилня на адрес [www.registreaeg.com](http://www.registreaeg.com), за да получите информация **относно** това кога ще е



### 13.2 Набор за надстройване

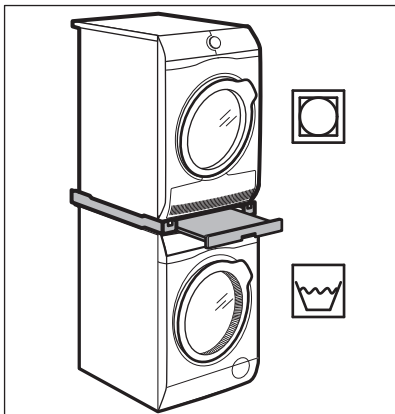

Име на аксесоара: SKP11, STA9

Налично от вашия оторизиран търговец.

Комплектът за надстройване може да се използва само с пералните машини и барабанните сушилни, посочени в листовката. Вижте приложената листовка.

Внимателно прочетете приложените към аксесоара инструкции.

### 13.3 Комплект за източване

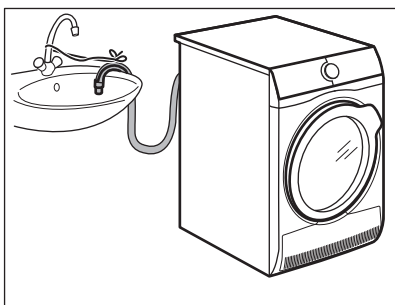

Име на аксесоара: DK11.

Налични при Вашия оторизиран търговец (може да са прикрепени към някои видове барабанни сушилни)

За пълно източване на кондензираната вода в съд, сифон, канал и др. След монтаж контейнерът за вода се източва автоматично. Контейнерът за вода трябва да остава в уреда.

Монтираният маркуч трябва да се намира на минимум 50 см и максимум 100 см над морското равнище. Маркучът не може да бъде навит в кръг. Ако е необходимо, намалете дължината на маркуча.

Внимателно прочетете приложените към аксесоара инструкции.

### 13.4 Подставка с чекмедже

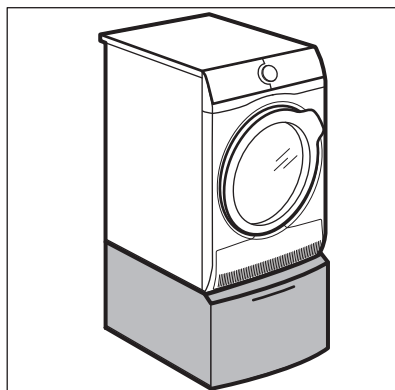

Име на аксесоара: PDSTP10, E6WHPED2.

Налично от вашия оторизиран търговец.

За да увеличите височината на уреда, за улесните зареждането с пране и изваждането му.

Чекмеджето може да се използва за съхранение на предмети, например: кърпи, почистващи продукти и др.

Внимателно прочетете приложените към аксесоара инструкции.

## 14. ОПАЗВАНЕ НА ОКОЛНАТА СРЕДА

Рециклирайте материалите със символа . Поставайте опаковките в

съответните контейнери за рециклирането им. Помогнете за

опазването на околната среда и човешкото здраве, както и за рециклирането на отпадъци от електрически и електронни уреди. Не изхвърляйте уредите, означени със

символа , заедно с битовата смет. Върнете уреда в местния пункт за рециклиране или се обърнете към вашата общинска служба.

## CUPRINS

1. INFORMAȚII PRIVIND SIGURANȚA.....	28
2. INSTRUCȚIUNI DE SIGURANȚĂ.....	31
3. DESCRIEREA PRODUSULUI.....	32
4. PANOU DE COMANDĂ.....	33
5. PROGRAM.....	34
6. OPȚIUNI.....	37
7. ÎNAINTE DE PRIMA UTILIZARE.....	38
8. UTILIZAREA ZILNICĂ.....	38
9. INFORMAȚII ȘI SFATURI.....	41
10. ÎNGRIJIREA ȘI CURĂȚAREA.....	42
11. DEPANARE.....	45
12. DATE TEHNICE.....	47
13. ACCESORII.....	48

## PENTRU REZULTATE PERFECTE

Vă mulțumim pentru că ați ales acest produs AEG. Am creat acest produs pentru a vă oferi performanțe impecabile, pentru mulți ani, cu tehnologii inovative care fac viața mai simplă - funcții pe care s-ar putea să nu le găsiți la aparatele obișnuite. Vă rugăm să alocați câteva minute cititului pentru a obține ce este mai bun din acest aparat.

Vizitați website-ul la:



Aici găsiți sfaturi privind utilizarea, broșuri, informații care vă ajută la rezolvarea unor probleme apărute și informații despre service:

**[www.aeg.com/webselfservice](http://www.aeg.com/webselfservice)**



Înregistrați-vă produsul pentru a beneficia de servicii mai bune:

**[www.registreaeg.com](http://www.registreaeg.com)**



Cumpărați accesorii, consumabile și piese de schimb originale pentru aparatul dvs.:

**[www.aeg.com/shop](http://www.aeg.com/shop)**

## SERVICIUL DE RELAȚII CU CLIEȚII ȘI SERVICE

Utilizați doar piese de schimb originale.

Atunci când contactați centrul autorizat de service, asigurați-vă că aveți disponibile următoarele informații: Model, PNC, Număr de serie.

Informațiile pot fi găsite pe plăcuța cu datele tehnice.

 Avertisment / Atenție-Informații privind siguranța

 Informații generale și recomandări

 Informații privind mediul înconjurător

Ne rezervăm dreptul asupra efectuării de modificări.

## 1. ⚠️ INFORMAȚII PRIVIND SIGURANȚA

Înainte de a începe instalarea și de a utiliza acest aparat, citiți cu atenție instrucțiunile furnizate. Producătorul nu este responsabil pentru nicio vătămare sau daună rezultată din instalarea sau utilizarea incorectă. Păstrați permanent instrucțiunile într-un loc sigur și accesibil pentru o consultare ulterioară.



- Citiți instrucțiunile furnizate.

### 1.1 Siguranța copiilor și a persoanelor vulnerabile



#### AVERTISMENT!

Pericol de sufocare, vătămare sau invaliditate permanentă.

- Acest aparat poate fi utilizat de copiii cu vârsta mai mare de 8 ani, de persoanele cu capacități fizice, senzoriale sau mentale reduse sau de persoanele fără cunoștințe sau experiență doar sub supraveghere sau după o scurtă instruire care să le ofere informațiile necesare despre utilizarea sigură a aparatului și să le permită să înțeleagă pericolele la care se expun.
- Nu lăsați copiii să se joace cu aparatul.
- Copiii cu vârsta de maxim 3 ani nu trebuie lăsați niciodată în apropierea acestui aparat atunci când acesta este în funcțiune.
- Nu lăsați ambalajele la îndemâna copiilor și aruncați-le conform reglementărilor.
- Nu lăsați detergenții la îndemâna copiilor.
- Nu lăsați copiii și animalele să se apropie de ușa aparatului când aceasta este deschisă.
- Dacă aparatul are un dispozitiv de siguranță pentru copii, acesta trebuie activat.
- Copiii nu vor realiza curățarea sau întreținerea realizată de utilizator asupra aparatului fără a fi supravegheați.

## 1.2 Aspecte generale privind siguranța

- Nu modificați specificațiile acestui aparat.
- Dacă uscătorul de rufe este pus deasupra unei mașini de spălat rufe, folosiți Kit-ul de suprapunere. Kit-ul de suprapunere, disponibil la furnizorul autorizat, poate fi utilizat doar cu aparatul specificat în instrucțiunile furnizate împreună cu accesoriul. Înainte de instalare citiți cu atenție instrucțiunile (consultați broșura de instalare).
- Aparatul poate fi montat independent sau sub blatul de bucătărie cu spațiu liber adecvat (consultați broșura de instalare).
- Nu instalați aparatul după o ușă care poate fi încuiată, o ușă culisabilă sau o ușă cu balamale în partea opusă, care ar împiedica deschiderea completă a ușii aparatului.
- Fanta de aerisire din bază (dacă este cazul) nu trebuie să fie blocate de mochetă, covor sau orice alt material folosit la acoperirea pardoselii.
- AVERTISMENT: Aparatul nu trebuie să fie alimentat de la un dispozitiv de comutare extern, cum ar fi un temporizator, și nu trebuie conectat la un circuit care este cuplat și decuplat în mod regulat de rețea.
- Introduceți ștecherul în priză numai după încheierea procesului de instalare. Permiteți accesul la ștecher după instalare.
- Asigurați-vă că există o bună aerisire în camera de amplasare pentru a evita întoarcerea în cameră a debitului de gaze nedorite de la aparatele care folosesc alți combustibili, inclusiv flacăra deschisă.
- Aerul evacuat nu trebuie direcționat spre un coș care este utilizat pentru evacuarea fumului de la alte aparate care ard gaz sau alți combustibili.
- În cazul în care cablul de alimentare este deteriorat, acesta trebuie înlocuit de producător, de Centrul de service autorizat al acestuia sau de persoane cu o calificare similară pentru a se evita electrocutarea.

- Nu depășiți sarcina maximă de 8 kg (consultați capitolul „Tabelul de programe”).
- Nu folosiți aparatul dacă articolele au fost murdărite cu produse chimice industriale.
- Îndepărtați scamele sau resturile de la ambalare care s-au adunat în jurul aparatului.
- Nu utilizați aparatul fără un filtru. Curățați filtrul de scame înainte sau după fiecare utilizare.
- Nu uscați articole nespălate.
- Articolele pătate cu substanțe precum: ulei de gătit, acetonă, alcool, benzină, kerosen, substanțe de scos petele, terebentină, ceară și substanțe de înlăturat ceara trebuie spălate în apă fierbinte cu mult detergent înainte de a fi uscate în uscător.
- Articolele precum: spuma de cauciuc (spuma de latex), căștile de baie, țesăturile impermeabile, articolele căptușite cu cauciuc și hainele sau pernele care au pernuțe din spumă de cauciuc nu trebuie uscate în uscător.
- Balsamul pentru rufe sau produsele similare trebuie folosite doar în conformitate cu instrucțiunile de utilizare ale producătorului.
- Scoateți toate obiectele din articole care pot fi o sursă de aprindere a focului, cum ar fi brichetele sau chibriturile.
- Nu opriți niciodată uscătorul înainte de terminarea ciclului de uscare, în afara cazului în care rufele sunt scoase imediat și întinse, astfel încât căldura să fie disipată.
- Partea finală a unui ciclu de uscare se face fără căldură (ciclul de răcire), pentru ca articolele să rămână la o temperatură care asigură evitarea deteriorării articolelor.
- Înainte de a efectua orice operație de întreținere, dezactivați aparatul și scoateți ștecherul din priză.

## 2. INSTRUCȚIUNI DE SIGURANȚĂ

### 2.1 Instalarea

- Îndepărtați toate ambalajele.
- Dacă aparatul este deteriorat, nu îl instalați sau utilizați.
- Urmați instrucțiunile de instalare furnizate împreună cu aparatul.
- Aveți întotdeauna grijă când mutați aparatul deoarece acesta este greu. Folosiți întotdeauna mănuși de protecție și încălțăminte închisă.
- Nu instalați sau utilizați aparatul într-un loc în care temperatura poate ajunge sub 5°C sau peste 35°C.
- Suprafața podelei unde aparatul va fi instalat trebuie să fie plată, stabilă, rezistentă la căldură și curată.
- Asigurați circulația aerului între aparat și podea.
- Țineți întotdeauna aparatul vertical atunci când este mutat.
- Suprafața din spate a aparatului trebuie orientată spre perete.
- Atunci când aparatul se află în poziția sa permanentă, verificați dacă este adus la nivel cu ajutorul unei nivele cu bulă de aer. Dacă nu este, reglați picioarele acestuia.

### 2.2 Conexiunea la rețeaua electrică



#### AVERTISMENT!

Pericol de incendiu și electrocutare.

- Aparatul trebuie legat la o priză cu împământare.
- Verificați dacă informațiile de natură electrică, specificate pe plăcuța cu datele tehnice, corespund cu cele ale sursei de tensiune. În caz contrar, contactați un electrician.
- Utilizați întotdeauna o priză cu protecție (împământare) contra electrocutării, montată corect.
- Nu folosiți prize multiple și cabluri prelungitoare.
- Nu trageți de cablul de alimentare pentru a scoate din priză aparatul. Trageți întotdeauna de ștecher.
- Nu atingeți cablul de alimentare sau ștecherul cu mâinile ude.

- Acest aparat este conform cu Directivele C.E.E.

### 2.3 Utilizare



#### AVERTISMENT!

Pericol de rănire, electrocutare, incendiu, arsuri sau de deteriorare a aparatului.

- Acest aparat este destinat exclusiv pentru uz casnic.
- Nu uscați articolele deteriorate (rupte, uzate) care au căptușeli sau umpluturi.
- Poate usca textile care sunt adecvate pentru uscare într-un uscător cu tambur rotativ. Respectați instrucțiunile de pe eticheta țesăturii.
- Dacă v-ați spălat rufele cu ajutorul unui agent de îndepărtare a petelor, porniți ciclul de clătire suplimentară înainte de a porni uscătorul.
- Nu consumați sau pregătiți mâncarea cu apă condensată / distilată. Poate cauza probleme de sănătate oamenilor și animalelor de companie.
- Nu vă așezați și nu vă urcați pe ușa deschisă.
- Nu uscați în uscătorul cu tambur rotativ haine din care apa curge.

### 2.4 Lumină interioară



#### AVERTISMENT!

Pericol de rănire.

- Radiație vizibilă a LED-ului, nu vă uitați direct în fascicul.
- Becul LED este dedicat iluminării tamburului. Acest bec nu poate fi refolosit pentru alte aplicații de iluminare.
- Pentru înlocuirea becului interior, contactați Centrul de service autorizat.

## 2.5 Îngrijirea și curățarea



### AVERTISMENT!

Pericol de vătămare personală sau deteriorare a aparatului.

- Nu folosiți apă pulverizată și abur pentru curățarea aparatului.
- Curățați aparatul cu o lavetă moale, umedă. Utilizați numai detergenți neutri. Nu folosiți niciun produs abraziv, burete abraziv, solvent sau obiect metalic.

## 2.6 Compresorul



### AVERTISMENT!

Pericol de deteriorare a aparatului.

- Compresorul și sistemul acestuia din uscătorul de rufe este umplut cu agent special, care nu conține fluoro-cloro-hidrocarburi. Sistemul trebuie să

rămână etanș. Deteriorarea sistemului poate provoca o scurgere.

## 2.7 Gestionarea deșeurilor după încheierea ciclului de viață al aparatului



### AVERTISMENT!

Pericol de vătămare sau sufocare.

- Deconectați aparatul de la sursa de alimentare electrică și cea de apă.
- Tăiați cablul de alimentare electrică chiar de lângă aparat și aruncați-l.
- Scoateți încuietoarea ușii pentru a nu permite copiilor sau animalelor de companie să rămână blocați în tambur.
- Aruncați aparatul în conformitate cu cerințele locale privind eliminarea Deșeurilor de echipamente electrice și electronice (WEEE).

## 3. DESCRIEREA PRODUSULUI

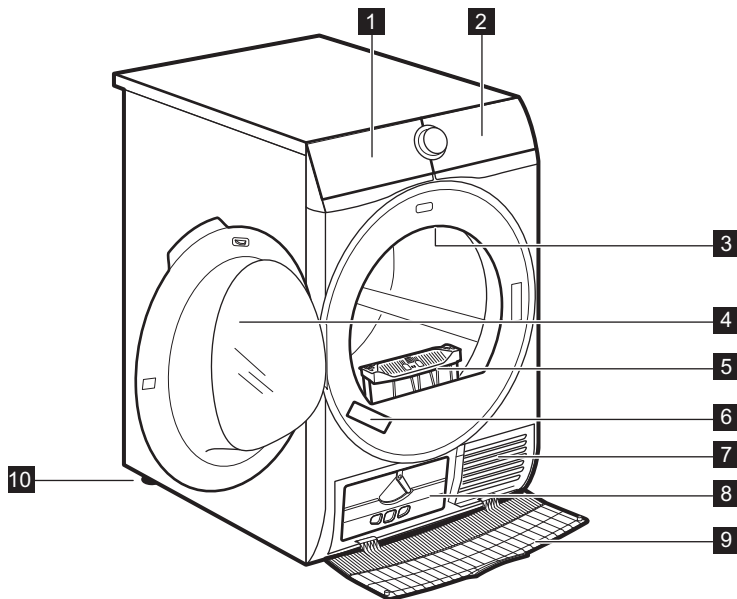

**1** Goliți rezervorul de apă

**2** Panou de comandă



- 3 Lumină interioară
- 4 Ușa aparatului
- 5 Uscare pt calcat
- 6 Plăcuță cu date tehnice
- 7 Fante pentru fluxul de aer
- 8 Capac pentru condensator
- 9 Protecție condensator
- 10 Picioare reglabile

**i** Pentru a ușura încărcarea rufelor sau a instalării, ușa este reversibilă. (consultați prospectul separat).



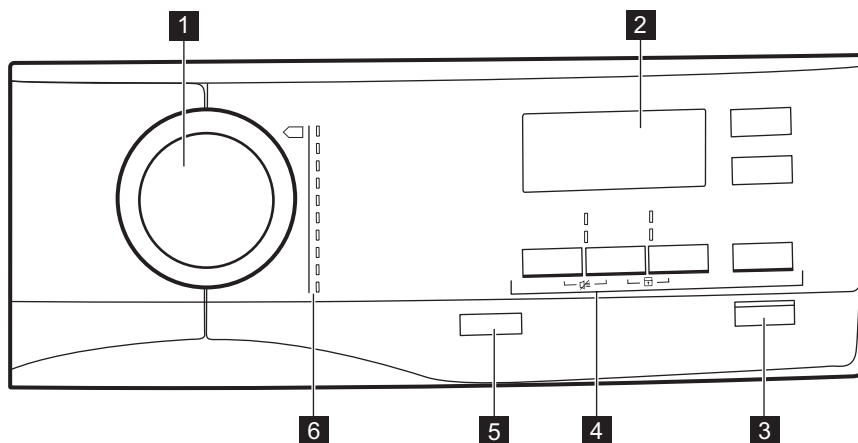







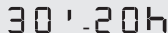
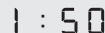

## 4. PANOU DE COMANDĂ





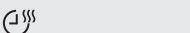







- 1 Disc selector pentru programe
- 2 Afișaj
- 3 ▶|| Buton Start /Pauză
- 4 Opțiuni
- 5 Ⓛ Buton Pornire /Oprire cu *Oprire automată* funcția
- 6 Programe





### 4.1 Afișaj





Simbolul de pe afișaj	Descrierea simbolului
	încărcătura maximă cu rufe
	opțiune pornire cu întârziere activată
	selecție pornire cu întârziere (30 min - 20 h)
	indicare durată ciclu
	sonerie oprită
	blocare acces copii activată
	nivelul de uscare al rufelor: uscate pentru călcat, uscate pentru dulap, uscate pentru dulap +, foarte uscate
	indicator: <i>evacuați apa din recipientul pentru apă</i>
	indicator: <i>curățați filtrul</i>
	indicator: <i>verificați schimbătorul de căldură</i>
	opțiune de uscare cu durată activată
	selecție durată program cu temporizare (între 10 min - 2 h)
	indicator: <i>fază de uscare</i>
	indicator: <i>faza de protecție la șifonare</i>
	indicator: <i>fază de răcire</i>

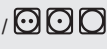

## 5. PROGRAM

Program	Încărcătură 1)	Proprietăți / Etichetă produs
 2) Bumbac	<b>8 kg</b>	Țesături din bumbac. /  
 Sintetice	<b>3,5 kg</b>	Țesături sintetice și mixte. /   
 Super rapid mixt	<b>3 kg</b>	Articole din bumbac și materiale sintetice. /   

















Program	Încărcătură 1)	Proprietăți / Etichetă produs
 Lână 	1 kg	<p>Țesături din lână. Uscarea atentă a articolelor din lână care pot fi spălate manual. Scoateți imediat articolele dacă programul s-a terminat.</p>  <p><b>WOOL HAND WASH SAFE</b></p> <p>Ciclul de uscare pentru lână al acestei mașini a fost aprobat de The Woolmark Company pentru uscarea articolelor de îmbrăcăminte din lână care sunt etichetate cu „spălare manuală”, cu condiția ca articolele să fie uscate în conformitate cu instrucțiunile producătorului acestei mașini de spălat rufe. Respectați instrucțiunile de îngrijire de pe eticheta produsului pentru alte tratamente. M1525</p> <p>În Regatul Unit, Irlanda, Hong Kong și India marca comercială Woolmark este o marcă comercială de Certificare.</p>
 Mătase 	1 kg	<p>Mătase delicată care se spală de mână. /   </p>
 Călcare ușoară	1 kg (sau 5 cămăși)	<p>Materiale cu întreținere ușoară pentru care este necesară doar o călcare simplă. Rezultatele la uscare pot diferi de la un tip de material la altul. Scuturați rufele înainte de a le introduce în aparat. Atunci când programul s-a terminat, scoateți imediat articolele și puneți-le pe un umeras. /   </p>
 Așternuturi de pat	3 kg	<p>Lenjerie de pat, cum ar fi cearșafuri simple sau duble, fețe de pernă, cearșafuri-plic. /   </p>
 Sport lejer	2 kg	<p>Articole sportive, țesături subțiri și ușoare, microfibră, poliester. /   </p>

Program	Încărcătură 1)	Proprietăți / Etichetă produs
 Sport	2 kg	Îmbrăcăminte pentru exterior, de protecție pentru activități tehnice, țesături sportive, jachete impermeabile și cu materiale care asigură respirația corpului, jachete cu căptușeală detașabilă sau material izolator pe interior. Adecvate pentru uscarea într-un uscător de rufe. / 
 Paturi	3 kg	Pilote simple sau duble și perne (cu umplutură din pene, puf sau material sintetic). / 

1) Greutatea maximă se referă la articolele uscate.

2) Programul  Bumbac în combinație cu selecția *Uscare pt dulap*  Uscat Plus este „Programul standard pentru rufe din bumbac”. Este adecvat pentru uscarea lenjeriei ude obișnuite din bumbac și este cel mai eficient program în ceea ce privește consumul de energie pentru uscarea rufelor ude din bumbac.



## 5.1 Selecția programelor și a opțiunilor

Program 1)	Opțiuni				
	 Uscat Plus	 dB Super silențios	 Antisifonare	 Reimprospatare	 Timp de uscare
 Bumbac	■	■	■	■	■
 Sintetice	■	■	■	■	■
 Super rapid mixt			■	■	■
 Lână 					■ 2)
 Mătase 			■		
 Călcare ușoară			■		
 Așternuturi de pat			■		
 Sport lejer			■		
 Sport					
 Paturi					

1) Împreună cu programul puteți seta 1 sau mai multe opțiuni.

2) Consultați capitolul OPȚIUNI: Timp de uscare la programul Lână

## 5.2 Valorile consumurilor

Program	Centrifugat la / umiditate reziduală	Timp de uscare	Consum de energie
Bumbac 8 kg			
 <i>Uscare pt dulap</i>	1400 rpm / 50%	130 min	1,67 kWh
	1000 rpm / 60%	154 min	1,99 kWh
 <i>Uscare pt Calcare</i>	1400 rpm / 50%	97 min	1,21 kWh
	1000 rpm / 60%	118 min	1,51 kWh
Sintetice 3,5 kg			
 <i>Uscare pt dulap</i>	1200 rpm / 40%	55 min	0,60 kWh
	800 rpm / 50%	67 min	0,75 kWh

## 6. OPȚIUNI

### 6.1 Uscat Plus

Această opțiune vă ajută să obțineți nivelul de uscare solicitat pentru rufe. Selecții disponibile:





   - pregătit pentru călcat - nivelul **Uscare pt Calcare**.



   - pregătit pentru depozitare - nivelul **Uscare pt dulap** - selecția implicită corespunzătoare programului.



   - pregătit pentru depozitat - nivelul **Uscare pt dulap +**.



   - pregătit pentru depozitat - nivelul **Uscare Extra**.

### 6.2 Super silențios

Aparatul funcționează cu zgomot redus fără a afecta calitatea uscării. Aparatul funcționează mai încet cu o durată mai mare a ciclului.

### 6.3 ECO

Această opțiune este activă implicit la toate programele.

Consumul de curent este la nivel minim.

### 6.4 Antisifonare

Extinde faza de antișifonare (30 de minute) de la finalul ciclului de uscare cu până la 120 de minute. După faza de uscare, tamburul se rotește din când în când pentru a împiedica șifonarea hainelor. Rufe pot fi scoase în timpul etapei antișifonare.

### 6.5 Reimprospatare

Pentru a împrospăta hainele care au fost depozitate. Încărcătura maximă nu poate depăși 1 kg.

### 6.6 Timp de uscare

Pentru articole din bumbac, sintetice și mixte. Permite utilizatorului să seteze o durată specială de uscare de la minim 10 min până la maxim 2 ore (în pași de 10 min). Când această opțiune este pornită, dispăre indicarea încărcăturii maxime.

## 6.7 Timp de uscare la programul Lână



Opțiune aplicabilă programului Lână pentru a regla nivelul final de uscare la nivel mai uscat sau mai puțin uscat.

## 6.8 Start Intarziat

 Permite întârzierea pornirii unui program de uscare de la minim 30 de minute până la maxim 20 de ore.

1. Setezi programul și opțiunile de uscare.
2. Atingeți în mod repetat butonul  Start Intarziat.

Durata întârzierii este indicată pe afișaj (de ex.  dacă programul trebuie să înceapă după 12 ore.)

3. Pentru a activa opțiunea  Start Intarziat, atingeți butonul  Start / Pauză.  
Durata până la pornire scade pe afișaj.

## 6.9 Sonerie

Sunetul se aude la:

- terminarea ciclului
- pornirea și terminarea fazei de protecție la șifonare

Din fabricație, opțiunea sonerie este activată întotdeauna. Puteți folosi această opțiune pentru a activa sau dezactiva sunetul.

# 7. ÎNAINTE DE PRIMA UTILIZARE

 Ambalajul din spatele tamburului este scos automat la prima activare a uscătorului. S-ar putea să auziți unele zgomote.

Înainte de a utiliza aparatul pentru prima dată:

- Curățați tamburul uscătorului cu o lavetă umedă.
- Porniți un program scurt (de ex. de 30 de minute) cu rufe umede.

 La începutul ciclului de uscare (primele 3-5 min) este posibil ca nivelul de zgomot să fie mai ridicat. Aceasta se datorează pornirii compresorului. Acest lucru este normal pentru aparatele cu compresor, cum ar fi frigiderele și congelatoarele.





# 8. UTILIZAREA ZILNICĂ

## 8.1 Pregătirea rufelor

- Închideți fermoarele.
- Închideți și strângeți sacul pilotei.
- Nu uscați cravatele sau cordoanele libere (de ex. cordoanele de la șorțuri). Legați-le înainte de a porni un program.
- Scoateți toate articolele din buzunare.
- Dacă un articol are un strat intern din bumbac, întoarceți-l pe dos. Întotdeauna stratul de bumbac trebuie să fie la exterior.
- Vă recomandăm să setați un program corect, adecvat pentru tipul țesăturilor care se află în aparat.
- Nu puneți culorile închise împreună cu cele deschise.
- Folosiți un program adecvat pentru bumbac, jersey și tricotaje pentru a preveni intrarea la apă.
- Asigurați-vă că încărcătura nu depășește încărcătura maximă declarată în capitolul programe sau indicată pe afișaj.
- Uscați doar rufe care sunt adecvate pentru uscarea la uscător cu tambur

rotativ. Consultați eticheta țesăturii aflată pe articol.

- Nu uscați împreună articole mari și mici. Articolele mici se pot bloca în interiorul celor mari și rămân ude.

Eticheta țesăturii	Descriere
	Rufele sunt adecvate pentru uscarea într-un uscător cu tambur rotativ.
	Rufele sunt adecvate pentru uscarea într-un uscător cu tambur rotativ la temperaturi înalte.
	Rufele sunt adecvate doar pentru uscarea într-un uscător cu tambur rotativ la temperaturi reduse.
	Rufele nu sunt adecvate pentru uscarea într-un uscător cu tambur rotativ.

## 8.2 Încărcarea rufelor



### ATENȚIE!

Asigurați-vă că nu se prind rufe între ușa aparatului și garnitura din cauciuc.

1. Trageți și deschideți ușa aparatului.
2. Încărcați rufele pe rând.
3. Închideți ușa aparatului.

## 8.3 Pornirea aparatului

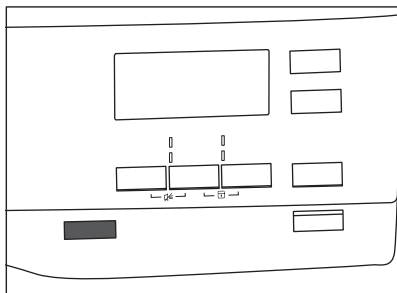

Pentru a porni aparatul:

Apăsați butonul  Pornire /Oprire. Dacă aparatul este pornit, anumiți indicatori apar pe afișaj.

## 8.4 Funcția Oprire automată

Pentru a micșora consumul de energie, funcția Oprire automată oprește automat aparatul:

- dacă butonul tactil  Start /Pauză nu a fost atins în ultimele 5 minute.

- după 5 minute de la terminarea programului.

Apăsați butonul  Pornire /Oprire pentru a porni aparatul. Dacă aparatul este pornit, pot apărea unele indicații pe afișaj.

## 8.5 Setarea unui program

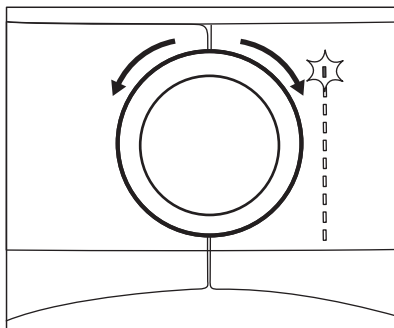

Folosiți discul selector de programe pentru a seta programul. Durata posibilă de finalizare a programului apare pe afișaj.



Durata de uscare pe care o vedeți se referă la o încărcătură de 5 Kg pentru programul de bumbac. Pentru celelalte programe, durata de uscare corespunde cu încărcăturile recomandate. Durata de uscare pentru programul de bumbac cu încărcătura mai mare de 5 kg este mai mare.

## 8.6 Opțiuni

Împreună cu programul puteți seta 1 sau mai multe opțiuni speciale.

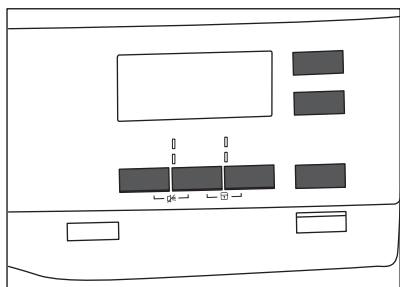

Pentru activarea sau dezactivarea unei opțiuni, atingeți butonul sau combinația de 2 butoane relevantă.

Când opțiunea este activată, se aprinde indicatorul LED aflat deasupra butonului sau simbolul de pe afișaj.

## 8.7 Opțiunea Blocare acces copii

Funcția de blocare acces copii poate fi setată pentru a împiedica copiii să se joace cu aparatul. Opțiunea de blocare acces copii blochează toate butoanele tactile și discul selector de programe (această opțiune nu blochează butonul

⌚ Pornire /Oprire).

Puteți activa opțiunea de blocare acces copii:

- înainte de a atinge butonul ▷|| Start / Pauză - aparatul nu va putea porni
- după ce atingeți butonul ▷|| Start / Pauză - selectarea programelor și a opțiunilor este indisponibilă.

## Activarea opțiunii Blocare acces copii:

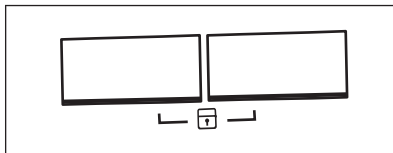

1. Porniți uscătorul.
2. Selectați 1 dintre programele disponibile.
3. Atingeți lung și simultan 2 butoane. Pe afișaj apare simbolul .
4. Pentru a dezactiva blocarea accesului copiilor, atingeți din nou butoanele de mai sus până când simbolul dispare.

## 8.8 Pornirea unui program

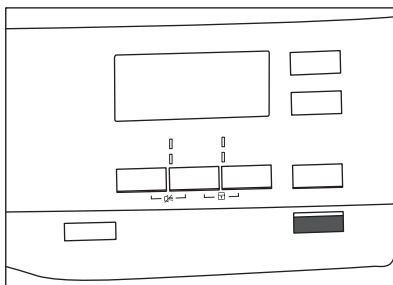

Pentru a porni programul:

Atingeți butonul ▷|| Start /Pauză. Aparatul pornește și indicatorul LED aflat deasupra butonului se oprește din clipit și rămâne aprins.

## 8.9 Schimbarea programului



Pentru a schimba un program:

1. Apăsați butonul ⌚ Pornire /Oprire pentru a opri aparatul.
2. Apăsați butonul ⌚ Pornire /Oprire din nou pentru a porni aparatul.
3. Setati un program nou.



## 8.10 Terminarea programului

- i** Curățați filtrul și goliți containerul de apă după fiecare ciclu de uscare. (Consultați capitolul ÎNGRIJIREA ȘI CURĂȚAREA.)

Dacă ciclul de uscare s-a terminat, simbolul  apare pe afișaj. Dacă opțiunea  Sonerie este activată, semnalul acustic este emis intermitent timp de 1 minut.



Dacă nu opriți aparatul, pornește faza antișifonare (nu este activă cu toate programele). Simbolul  care clipește semnalizează executarea fazei antișifonare. Rufele pot fi scoase în timpul acestei faze.

Pentru a scoate rufele:

1. Apăsăți pe butonul  Pornire /Oprire timp de 2 secunde pentru opri aparatul.
2. Deschideți ușa aparatului.
3. Scoateți rufele.
4. Închideți ușa aparatului.



## 9. INFORMAȚII ȘI SFATURI

### 9.1 Recomandări ecologice

- Centrifugați bine rufele înainte de uscare.
- Nu depășiți dimensiunile încărcăturii specificate în capitolul programe.
- Curățați filtrul după fiecare ciclu de uscare.
- Nu folosiți balsam de rufe pentru spălare și apoi la uscare. În uscător, rufele devin automat mai pufoase.
- Folosiți apă distilată similară cu cea folosită pentru călcatul cu abur. Dacă este necesar, curățați înainte apa distilată (de ex. cu un filtru de cafea) pentru a îndepărta toate particulele.
- Lăsați libere întotdeauna fantele pentru fluxul de aer din partea de jos a aparatului.
- Asigurați un flux de aer bun în locul instalării aparatului.

### 9.2 Reglarea nivelului implicit de uscare

Pentru a schimba nivelul implicit de uscare:

1. Porniți aparatul.
2. Selectați 1 dintre programele disponibile.
3. Atingeți lung butoanele  **Uscat Plus** și  **Antisifonare** în același timp.







Unul dintre simboluri apare pe afișaj:



 - Uscare maximă

 - Uscare extra

 - Uscare standard

4. Atingeți butonul  **Start /Pauză** în mod repetat până când atingeți nivelul dorit de uscare.

Nivelul de uscare	Simbolul afișat
Uscare maximă	 
Uscare extra	 
Uscare standard	 



5. Pentru a memora setarea, atingeți lung și simultan butoanele  **Uscat Plus** și  **Antisifonare** timp de aproximativ 2 secunde.

### 9.3 Dezactivarea indicatorului rezervorului





Indicatorul recipientului pentru apă este activat implicit. Acesta se aprinde la finalul ciclului de uscare sau în timpul

ciclului dacă rezervorul pentru apă este plin. Dacă este instalat setul de evacuare, recipientul pentru apă este golit automat și indicatorul poate fi dezactivat.

Pentru a dezactiva indicatorul:

1. Porniți aparatul.
2. Selectați 1 dintre programele disponibile.
3. Atingeți lung butoanele  **Antisifonare și**  **Timp de uscare** în același timp.

Este posibilă una dintre cele 2 configurații:

- indicatorul Goliti rez de apă:  este pornit dacă simbolul  apare - indicatorul recipientului pentru apă este **activat permanent**
- indicatorul Goliti rez de apă:  este oprit dacă simbolul  apare - indicatorul recipientului pentru apă este **dezactivat permanent**

## 10. ÎNGRIJIREA ȘI CURĂȚAREA

### 10.1 Curățarea filtrului

La sfârșitul fiecărui ciclu, simbolul  *Uscare pt calcat* se aprinde pe afișaj și trebuie să curățați filtrul.

 Filtrul colectează scamele din timpul ciclului de uscare.

1. Deschideți ușa. Scoateți filtrul.

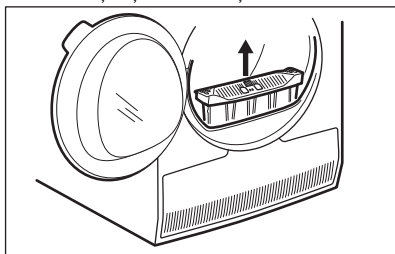

2. Împingeți cârligul pentru a deschide filtrul.

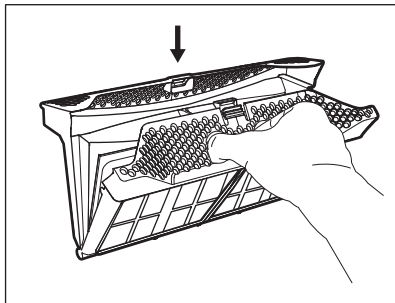

3. Umeziți mâna pentru a curăța ambele fețe ale filtrului.

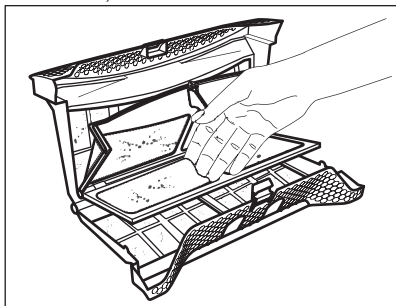

4. Dacă este necesar, curățați filtrul cu un aspirator. Închideți filtrul.
5. Dacă este necesar, înlăturați scamele din suportul pentru filtru și garnitură. Puteți utiliza un aspirator. Puneți filtrul înapoi în suportul său.

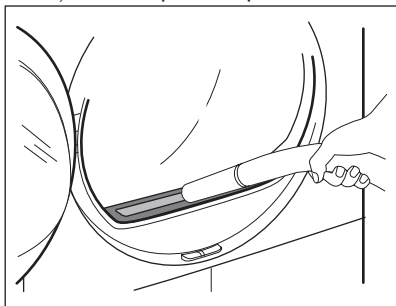

## 10.2 Golirea recipientul pentru apă

Goliți containerul pentru apă condensată după fiecare ciclu de uscare.

În cazul în care containerul de apă condensată este plin, programul se oprește automat. Simbolul  *Goliți rez de apa* se aprinde pe afișaj și trebuie să goliți containerul de apă.

Pentru a goli containerul pentru apă:

1. Scoateți containerul de apă ținându-l într-o poziție orizontală.

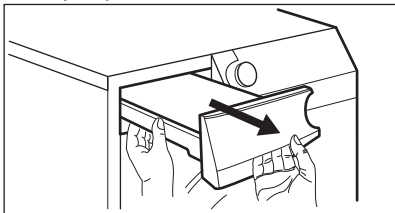

2. Scoateți conexiunea de plastic și goliți apa într-o bazin sau un recipient adecvat.

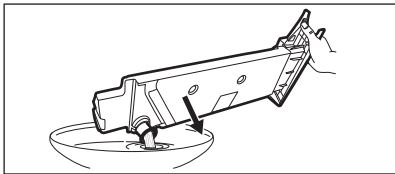

3. Împingeți la loc conexiunea de plastic și puneți containerul de apă la locul său.
4. Pentru a continua programul, apăsați butonul  Start /Pauză.

## 10.3 Curățarea condensatorului

Dacă simbolul  *Condensator* se aprinde intermitent pe afișaj, inspectați condensatorul și compartimentul său. Dacă este murdar, curățați-l. Faceți o verificare cel puțin o dată la 6 luni.



### AVERTISMENT!

Nu atingeți suprafața metalică cu mâinile goale. Pericol de rănire. Purtați mănuși de protecție. Curățați cu atenție pentru a evita deteriorarea suprafeței metalice.

Pentru inspecție:

1. Deschideți ușa. Scoateți filtrul.

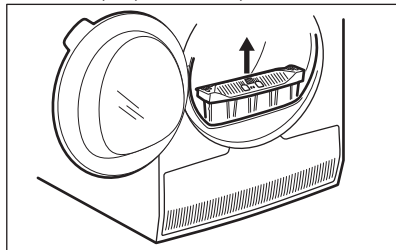

2. Deschideți capacul condensatorului.

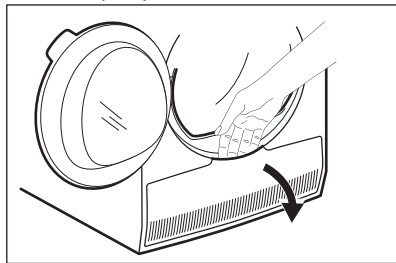

3. Răsuciți maneta pentru a debloca capacul condensatorului.

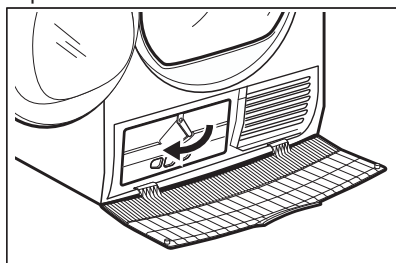

4. Coborâți capacul condensatorului.

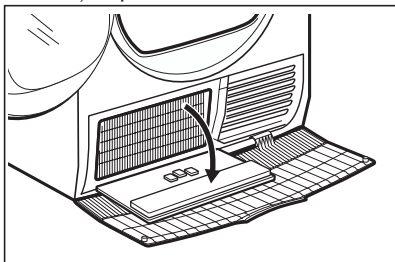

5. Dacă este necesar, îndepărtați șamele din condensator și compartimentul său. Puteți utiliza o lavetă umedă și/sau un aspirator cu un accesoriu perie.

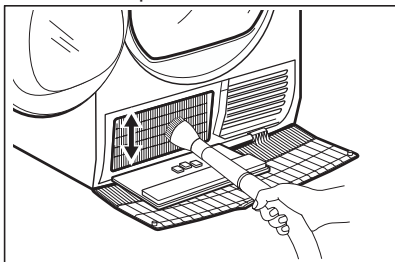

6. Închideți capacul condensatorului.  
7. Rotiți maneta până când face un clic.  
8. Puneți filtrul la loc.

## 10.4 Curățarea tamburului



### AVERTISMENT!

Scoateți din priză aparatul înainte de a-l curăța.

Folosiți un detergent cu săpun neutru pentru a curăța suprafața interioară a tamburului și ridicătoarele tamburului. Uscați suprafețele curățate cu o lavetă moale.



### ATENȚIE!

Nu folosiți substanțe abrazive sau bureți de sârmă pentru a curăța tamburul.

## 10.5 Curățarea panoului de comandă și a carcasei

Folosiți un detergent cu săpun neutru pentru a curăța panoul de comandă și carcasa.

Pentru curățare folosiți o cârpă umedă. Uscați suprafețele curățate cu o cârpă moale.











### ATENȚIE!



Nu folosiți agenți de curățare speciali pentru mobilă sau agenți de curățare care pot cauza coroziune pentru a curăța aparatul.

## 10.6 Curățarea fantelor pentru fluxul de aer

Utilizați un aspirator pentru a scoate șamele din fantele pentru fluxul de aer.

# 11. DEPANARE

Problemă <sup>1)</sup>	Cauză posibilă	Soluție
Uscătorul nu funcționează.	Uscătorul de rufe nu este conectat la priză.	Conectați la priză. Verificați siguranța din tabloul de siguranțe (instalația locuinței).
	Ușa este deschisă.	Închideți ușa.
	Butonul  Pornire /Oprire nu a fost apăsat.	Apăsați butonul  Pornire /Oprire.
	Butonul  Start /Pauză nu a fost atins.	Atingeți butonul  Start /Pauză.
Rezultate nesatisfăcătoare la uscare.	Aparatul este în modul Repaus.	Apăsați butonul  Pornire /Oprire.
	Selectarea incorectă a programului.	Selectați un program adecvat. <sup>2)</sup>
	Filtrul este înfundat.	Curățați filtrul. <sup>3)</sup>
	 Opțiunea Uscat Plus a fost setată la  <i>Uscare pt Calcare.</i> <sup>4)</sup>	Modificați opțiunea  Uscat Plus la un nivel mai ridicat.
	Încărcătura a fost prea mare.	Nu depășiți dimensiunea maximă a încărcăturii.
	Fantele pentru fluxul de aer sunt înfundate.	Curățați fantele pentru fluxul de aer de la baza aparatului.
	Murdărie pe senzorul de umiditate din tambur.	Curățați suprafața frontală a tamburului.
	Nivelul de uscare nu este setat la nivelul dorit.	Reglați nivelul de uscare. <sup>5)</sup>
Ușa de încărcare nu se închide	Condensatorul este înfundat.	Curățați condensatorul. <sup>3)</sup>
	Filtrul nu este fixat la locul său.	Puneți filtrul în poziția corectă.
Nu este posibilă schimbarea programului sau a opțiunii.	Sunt prinse rufe între ușă și garnitură.	Scoateți articolele blocate și închideți ușa.
	După pornirea ciclului nu mai este posibilă schimbarea programului sau a opțiunii.	Opriiți și porniți din nou uscătorul. Modificați programul sau opțiunea, după caz.

Problemă 1)	Cauză posibilă	Soluție
Nu este posibilă selectarea unei opțiuni. Semnalul acustic este emis.	Opțiunea pe care ați încercat să o selectați nu este disponibilă pentru programul selectat.	Opriti și porniți din nou uscătorul. Modificați programul sau opțiunea, după caz.
Nu se aprinde lumina tamburului	Becul tamburului s-a defectat.	Contactați centrul de service pentru a înlocui becul tamburului.
Durată neașteptată pe afișaj.	Durata de uscare este calculată în funcție de dimensiunea încărcăturii și de nivelul de umiditate.	Acest lucru se face automat — aparatul funcționează corect.
Program inactiv.	Recipientul pentru apă este plin.	Goliți recipientul pentru apă, apăsați butonul  Start / Pauză. 3)
Ciclul de uscare este prea scurt.	Dimensiunea încărcăturii este mică.	Selectați durata programului. Valoarea duratei trebuie setată în funcție de încărcătură. Pentru a usca 1 articol sau o cantitate mică de rufe, vă recomandăm durate mai scurte de uscare.
	Rufe sunt prea uscate.	Selectați durata programului sau un nivel de uscare mai ridicat (de ex.  <i>Uscare Extra</i> )

Problemă <sup>1)</sup>	Cauză posibilă	Soluție
Ciclul de uscare este prea lung <sup>6)</sup>	Filtrul este înfundat.	Curățați filtrul.
	Încărcătura este prea mare.	Nu depășiți dimensiunea maximă a încărcăturii.
	Rufe nu au fost centrifugate suficient.	Centrifugați bine rufe.
	Temperatură prea ridicată sau prea scăzută în cameră - nu constituie o funcționare incorectă a aparatului.	Asigurați o temperatură a camerei mai mare decât +5°C și mai mică decât +35°C. Temperatura optimă a camerei la care se obțin cele mai bune rezultate la uscare este în intervalul 19°C-24°C.

<sup>1)</sup> Dacă apare un mesaj de eroare pe afișaj (de ex. **E51**): Oprii și porniți din nou uscătorul. Selectați un program nou. Apăsăți butonul Start /Pauză. Dacă aparatul nu funcționează, contactați centrul de service și menționați codul erorii.

<sup>2)</sup> Respectați descrierea programului — consultați capitolul PROGRAME

<sup>3)</sup> Consultați capitolul ÎNGRIJIREA ȘI CURĂȚAREA

<sup>4)</sup> Doar uscătoarele cu opțiunea Uscaț Plus

<sup>5)</sup> Consultați capitolul INFORMAȚII ȘI SFATURILE

<sup>6)</sup> Notă: După un maxim de 5 ore, ciclul de uscare se termină automat.

## 12. DATE TEHNICE

Înălțime x Lățime x Adâncime	850 x 600 x 630 mm (maxim 640 mm)
Adâncime maximă cu ușa aparatului deschisă	1100 mm
Lățime maximă cu ușa aparatului deschisă	950 mm
Înălțime reglabilă	850 mm (+ 15 mm - reglajul picioarelor)
Volumul tamburului	118 l
Volumul maxim de încărcare	8 kg
Tensiune	230 V
Frecvență	50 Hz
Putere totală consumată	900 W
Clasa de eficiență energetică	<b>A++</b>
Consum de energie <sup>1)</sup>	1,99 kWh
Consumul anual de energie <sup>2)</sup>	235 kWh

Putere consumată în modul lăsat pornit (in-activ)	0,13 W
Putere consumată în modul oprit	0,13 W
Tip de utilizare	Casnică
Temperatura permisă a mediului ambiant	între + 5°C și + 35°C
Nivel de protecție împotriva pătrunderii particulelor solide și a umidității asigurat de capacul de protecție, cu excepția cazului în care echipamentul de joasă tensiune nu este deloc protejat împotriva umidității	<b>IPX4</b>
Acest produs conține gaze fluorinate cu efect de seră, sigilate ermetic	
Denumirea gazului	R134a
Masă	0,300 kg
Potențialul de încălzire globală (GWP)	1430

1) Cu referință la EN 61121. 8kg de bumbac centrifugat la 1000 rpm.

2) Consumul anual de energie în kWh, bazat pe 160 de cicluri de uscare ale programului standard de bumbac la încărcare completă sau parțială și consumul modurilor economice. Consumul efectiv de energie per ciclu va depinde de modul de utilizare al aparatului (REGLEMENTAREA (UE) Nr. 392/2012).

## 13. ACCESORII

### 13.1 Pregătit pentru conectivitate

Acest uscător de rufe a fost pregătit pentru conectivitate. Înregistrați-vă uscătorul de rufe la [www.registreaeg.com](http://www.registreaeg.com) pentru a primi informații privind **momentul** când este posibilă activarea funcției de conectivitate.

### 13.2 Setul de suprapunere

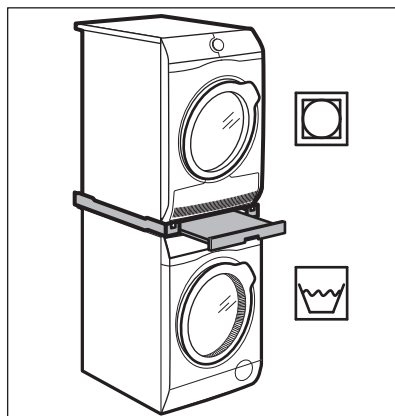

Numele accesoriului: SKP11, STA9

Disponibil la furnizorul dvs. autorizat.

Setul de suprapunere poate fi folosit doar între mașinile de spălat rufe și uscătoarele de rufe specificate în prospect. Consultați prospectul atașat.



Citiți cu atenție instrucțiunile furnizate împreună cu accesoriul.

### 13.3 Setul de evacuare

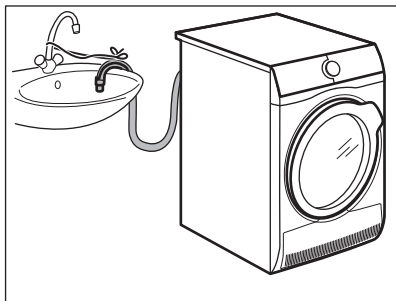

Numele accesoriului: DK11.

Disponibil la furnizorul dvs. autorizat (poate fi atașat la anumite tipuri de uscătoare de rufe)

Pentru evacuarea completă a apei condensate într-un bazin, sifon de scurgere, jgheab, etc. După instalate recipientul pentru apă este golit automat. Recipientul pentru apă trebuie să rămână în aparat.

Furtunul instalat trebuie pus la minim 50 de cm și maxim 100 de cm față de nivelul podelei. Furtunul nu trebuie să facă o buclă. Reduceți lungimea furtunului, dacă este necesar.

Citiți cu atenție instrucțiunile furnizate împreună cu accesoriul.

### 13.4 Piedestal cu sertar

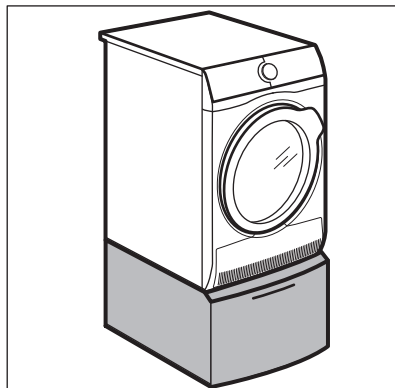

Numele accesoriului: PDSTP10, E6WHPED2.

Disponibil la furnizorul dvs. autorizat.

Pentru a crește înălțimea aparatului ca să facilitați încărcarea și descărcarea rufelor.

Sertarul poate fi folosit pentru depozitarea rufelor, de ex.: prosoape, produse de curățenie etc.

Citiți cu atenție instrucțiunile furnizate împreună cu accesoriul.

## 14. INFORMAȚII PRIVIND MEDIUL

Reciclați materialele marcate cu simbolul . Pentru a recicla ambalajele, acestea trebuie puse în containerele corespunzătoare. Ajutați la protejarea mediului și a sănătății umane și la reciclarea deșeurilor din aparatele electrice și electrocasnice. Nu aruncați

aparatele marcate cu acest simbol  împreună cu deșeurile menajere. Returnați produsul la centrul local de reciclare sau contactați administrația orașului dvs.

## СОДЕРЖАНИЕ

1. СВЕДЕНИЯ ПО ТЕХНИКЕ БЕЗОПАСНОСТИ.....	51
2. УКАЗАНИЯ ПО БЕЗОПАСНОСТИ.....	54
3. ОПИСАНИЕ ИЗДЕЛИЯ.....	56
4. ПАНЕЛЬ УПРАВЛЕНИЯ.....	57
5. ПРОГРАММА.....	58
6. РЕЖИМЫ.....	61
7. ПЕРЕД ПЕРВЫМ ИСПОЛЬЗОВАНИЕМ.....	62
8. ЕЖЕДНЕВНОЕ ИСПОЛЬЗОВАНИЕ.....	62
9. ПОЛЕЗНЫЕ СОВЕТЫ.....	65
10. УХОД И ОЧИСТКА.....	66
11. ПОИСК И УСТРАНЕНИЕ НЕИСПРАВНОСТЕЙ.....	69
12. ТЕХНИЧЕСКИЕ ДАННЫЕ.....	71
13. ПРИНАДЛЕЖНОСТИ.....	73

## ДЛЯ ИДЕАЛЬНЫХ РЕЗУЛЬТАТОВ

Благодарим вас за выбор данного изделия AEG. Оно будет безупречно служить вам долгие годы – ведь мы создали его, призвав на помощь инновационные технологии, которые помогают облегчить жизнь и реализуют функции, которых не найдешь в обычных приборах. Потратьте несколько минут на чтение, чтобы получить от своей покупки максимум пользы. На нашем веб-сайте вы сможете:



Найти рекомендации по использованию изделий, руководства по эксплуатации, мастер устранения неисправностей, информацию о техническом обслуживании:

**[www.aeg.com/webselfservice](http://www.aeg.com/webselfservice)**



Зарегистрировать свое изделие для улучшения обслуживания:

**[www.registeraeg.com](http://www.registeraeg.com)**



Приобрести дополнительные принадлежности, расходные материалы и фирменные запасные части для своего прибора:

**[www.aeg.com/shop](http://www.aeg.com/shop)**

## ПОДДЕРЖКА ПОТРЕБИТЕЛЕЙ И СЕРВИСНОЕ ОБСЛУЖИВАНИЕ

Мы рекомендуем использовать оригинальные запчасти.

При обращении в сервис-центр следует иметь под рукой следующую информацию: модель, код изделия (PNC), серийный номер.

Данная информация находится на табличке с техническими данными.

 **Внимание / Важные сведения по технике безопасности.**

 **Общая информация и рекомендации**

 **Информация по охране окружающей среды**

Право на изменения сохраняется.

## 1. СВЕДЕНИЯ ПО ТЕХНИКЕ БЕЗОПАСНОСТИ

Прежде чем приступить к установке и эксплуатации прибора внимательно ознакомьтесь с приложенным руководством. Производитель не несет ответственности за какие-либо травмы или ущерб, возникший вследствие неправильной установки или эксплуатации. Всегда храните данное руководство под рукой в надежном месте для последующего использования.



Ознакомьтесь с приложенными инструкциями.

### 1.1 Безопасность детей и лиц с ограниченными возможностями



#### ВНИМАНИЕ!

Существует риск удушья, получения травм или стойких нарушений нетрудоспособности.

- Данный прибор может эксплуатироваться детьми старше 8 лет и лицами с ограниченными физическими, сенсорными или умственными способностями и с недостаточным опытом или знаниями только при условии нахождения под присмотром лица, отвечающего за их безопасность, или после получения соответствующих инструкций, позволяющих им безопасно эксплуатировать электроприбор и дающих им представление об опасности, сопряженной с его эксплуатацией.
- Не позволяйте детям играть с прибором.
- Детям младше 3 лет категорически запрещается находиться рядом с прибором во время его работы.
- Храните все упаковочные материалы вне досягаемости детей и утилизируйте материалы надлежащим образом.
- Храните моющие средства вне досягаемости детей.

- Не подпускайте детей и домашних животных к прибору, когда его дверца открыта.
- Если прибор оснащен устройством защиты от детей, его следует включить.
- Очистка и доступное пользователю техническое обслуживание прибора не должно производиться детьми без присмотра.

## 1.2 Общие правила техники безопасности

- Не вносите изменения в параметры данного прибора.
- Если сушильный барабан устанавливается поверх стиральной машины, используйте монтажный комплект Комплект для вертикальной сборки, который можно приобрести в авторизованных магазинах, может использоваться только с приборами, которые перечислены в поставляемых вместе с принадлежностью инструкциях. Внимательно изучите их перед установкой (см. Вкладыш с инструкцией по установке).
- Прибор может быть установлен как отдельно, так и под столешницу, если под ней достаточно места (см. вкладыш с инструкцией по установке).
- Не устанавливайте прибор за дверью, запираемой на замок, за раздвижной дверью или за дверью с петлями, расположенными на противоположной стороне по отношению к петлям на дверце прибора, что могло бы помешать полному открыванию дверцы прибора.
- Вентиляционное отверстие в днище (если предусмотрено конструкцией) не должно перекрываться ковровым покрытием, ковриком, подставкой или любым иным напольным покрытием.
- **ВНИМАНИЕ:** Подключение прибора к электросети не должно выполняться через внешние коммутирующие устройства, например, таймеры, а также через цепи, которые регулярно

подключаются и отключаются поставщиком электроэнергии.

- Вставляйте вилку сетевого кабеля в розетку только по окончании процесса установки прибора. Проверьте, чтобы после установки был обеспечен доступ к вилке сетевого шнура.
- Обеспечьте хорошую вентиляцию в помещении, где установлен прибор, чтобы избежать обратного притока нежелательных газов в помещение, создаваемого устройствами, в которых происходит сгорание газа или других видов топлива (включая камины).
- Запрещается отводить выпускаемый прибором воздух в вытяжную систему, используемую для любых приборов, в которых происходит сжигание газа или иных видов топлива.
- В случае повреждения кабеля электропитания во избежание поражения электрическим током он должен быть заменен изготовителем, авторизованным сервисным центром или специалистом с аналогичной квалификацией.
- Не превышайте максимально допустимую загрузку в 8 кг (см. Главу «Таблица программ»).
- Не используйте прибор для вещей, подвергшиеся чистке с помощью промышленных химикатов.
- Убирайте ворс, скопившийся вокруг прибора, а также элементы упаковки.
- Не используйте прибор без фильтра. После каждым использованием или перед ним очищайте фильтр для ворса.
- Не сушите в сушильном барабане нестиранные вещи.
- Перед тем, как сушить в сушильном барабане вещи, загрязненные такими веществами, как кулинарный жир, ацетон, спирт, бензин, керосин, пятновыводители, скипидар, воск и средства для удаления воска, их следует выстирать в горячей

воде с увеличенным количеством стирального порошка.

- Нельзя сушить в сушильном барабане изделия из вспененной резины (латексная губка), шапочки для душа, водостойкие текстильные изделия, изделия на резиновой основе, а также одежду и подушки со вставками из вспененной резины.
- Смягчители для ткани и другие подобные средства следует использовать в соответствии с указаниями их изготовителей.
- Извлекайте из вещей все предметы, которые могли бы стать причиной возгорания, например, зажигалки или спички.
- Никогда не останавливайте сушильные барабан до завершения цикла сушки за исключением случая, когда белье быстро вынимается и расстилается для обеспечения рассеивания тепла.
- Заключительный этап цикла сушки в сушильном барабане выполняется без нагрева (этап охлаждения) для того, чтобы конечная температура белья позволила обеспечить его сохранность.
- Перед выполнением любых операций по чистке и уходу выключите прибор и извлеките вилку сетевого шнура из розетки.

## 2. УКАЗАНИЯ ПО БЕЗОПАСНОСТИ

### 2.1 Установка

- Удалите всю упаковку.
- Не устанавливайте и не подключайте прибор, имеющий повреждения.
- Следуйте приложенным к прибору инструкциям по его установке.
- Никогда не забывайте о мерах предосторожности при его перемещении: прибор имеет большой вес. Всегда используйте защитные перчатки и закрытую обувь.
- Не устанавливайте и не эксплуатируйте прибор в помещениях с температурой ниже 5°C или выше 35°C.
- Пол на месте установки прибора должен быть ровным, прочным, чистым и не бояться нагрева.
- Убедитесь, что между днищем прибора и полом имеется достаточная вентиляция.
- Во время перемещения прибор должен всегда находиться в вертикальном положении.
- Задняя сторона прибора должна располагаться у стены.
- После установки прибора в рабочее положение при помощи спиртового уровня убедитесь в том,

что прибор стоит абсолютно ровно. В противном случае отрегулируйте соответствующим образом высоту ножек.

## 2.2 Подключение к электросети



### ВНИМАНИЕ!

Существует риск пожара и поражения электрическим током.

- Прибор должен быть заземлен.
- Убедитесь, что указанные на табличке с техническими данными параметры электропитания соответствуют параметрам электросети. В противном случае обратитесь к электрику.
- Включайте прибор только в установленную надлежащим образом электророзетку с защитным контактом.
- Не используйте тройники и удлинители.
- Для отключения прибора от электросети не тяните за кабель электропитания. Всегда беритесь за саму вилку.
- Не беритесь за кабель электропитания или за его вилку мокрыми руками.
- Данный прибор соответствует директивам Е.Е.С.

## 2.3 Эксплуатация



### ВНИМАНИЕ!

Существует риск травмы, поражения электрическим током, пожара, получения ожогов или повреждения прибора.

- Данный прибор предназначен только для бытового применения.
- Не сушите поврежденные (порванные, потертые) изделия с набивкой или вставками.
- Сушите только ткани, для которых допускается сушка в сушильном барабане. Следуйте указаниям на ярлыке.
- Если при стирке белья использовался пятновыводитель,

то перед тем, как помещать белье в сушильный барабан, следует выполнить дополнительный цикл полоскания.

- Не пейте конденсат/дистиллированную воду и не готовьте на них пищу. Это может причинить вред здоровью людей и домашних животных.
- Не садитесь и не вставайте на открытую дверцу.
- Не сушите в сушильном барабане неотжатые вещи.

## 2.4 Внутреннее освещение



### ВНИМАНИЕ!

Существует опасность травмы.

- Светодиодное свечение в видимой части спектра: не допускайте попадания светового луча непосредственно в глаза.
- Светодиодная лампа предназначена для освещения барабана. Лампу нельзя использовать для других видов подсветки.
- Для замены лампы внутреннего освещения обращайтесь в авторизованный сервисный центр.

## 2.5 Уход и очистка



### ВНИМАНИЕ!

Это может привести к повреждению прибора или травмам.

- Не используйте для очистки прибора подаваемую под давлением воду или пар.
- Протирайте прибор мягкой влажной тряпкой. Используйте только нейтральные моющие средства. Не используйте абразивные средства, абразивные губки, растворители или металлические предметы.

## 2.6 Компрессор



### ВНИМАНИЕ!

Существует риск повреждения прибора.

- Тепловой насос данного сушильного барабана и его контур заполнены специальным хладагентом, не содержащим фторо- и хлоросодержащие углеводороды. Контур должен быть хорошо закреплен. Повреждение системы может привести к утечке.

## 2.7 Утилизация



### ВНИМАНИЕ!

Существует опасность травмы или удушья.

- Отключите прибор от электросети и водопроводной сети.

- Обрежьте кабель электропитания как можно ближе к прибору и утилизируйте его.
- Удалите защелку дверцы, чтобы дети или домашние животные не оказались заблокированными в барабане.
- Утилизируйте прибор в соответствии с местными требованиями к утилизации отработанного электрического и электронного оборудования (WEEE).

## 3. ОПИСАНИЕ ИЗДЕЛИЯ

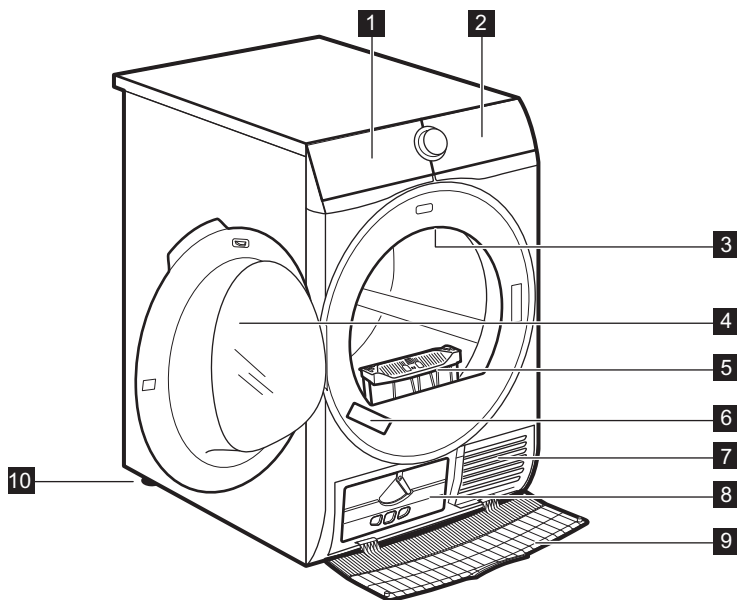

- 1** Слейте конденсат
- 2** Панель управления
- 3** Внутреннее освещение
- 4** Дверца прибора
- 5** Почистите фильтры
- 6** Табличка с техническими данными

- 7** Вентиляционные щели
- 8** Крышка конденсатор
- 9** Крышка конденсатора
- 10** Регулируемые ножки



**i** Для облегчения загрузки белья и упрощения установки прибора дверца имеет возможность перевешивания дверцы (см. отдельную брошюру).

## 4. ПАНЕЛЬ УПРАВЛЕНИЯ

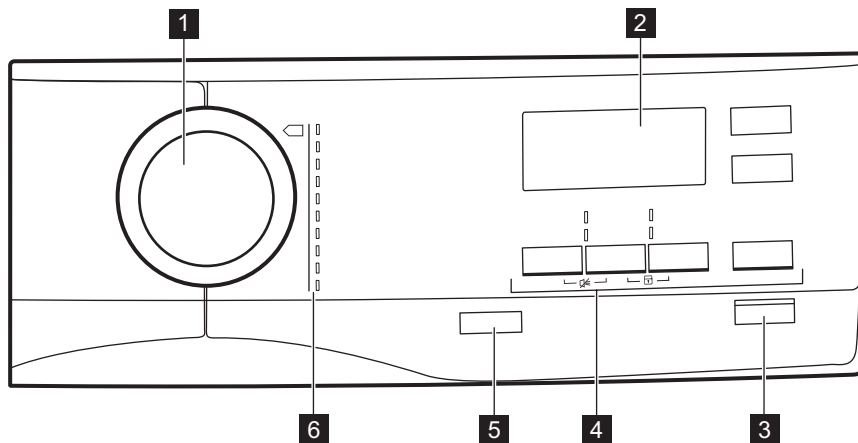





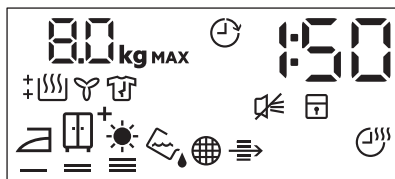





- 1** Селектор программ
- 2** Дисплей
- 3** Кнопка Старт/Пауза
- 4** Опции
- 5** кнопка Вкл/Выкл с *Auto Off* функций
- 6** Программы







### 4.1 Дисплей







Символ на дисплее	Описание символа
	максимальная загрузка белья
	включена опция отсрочки пуска

Символ на дисплее	Описание символа
30' - 20h	выбор времени отсрочки пуска (от 30 минут до 20 часов)
1 : 50	индикация времени цикла
	звуковой сигнал выключен
	«Защита от детей» включена
	степень сушки белья: под утюг, в шкаф, в шкаф+, очень сухое
	индикатор: <i>слейте воду из контейнера для сбора конденсата</i>
	индикатор: <i>произведите очистку фильтра</i>
	индикатор: <i>проверьте теплообменник</i>
	опция «Время сушки» включена
10' - 2 : 00	выбор продолжительности программы (10 мин – 2 час)
	индикатор: <i>фаза сушки</i>
	индикатор: <i>фаза «антисминание»</i>
	индикатор: <i>фаза охлаждения</i>



## 5. ПРОГРАММА

Программа	Загрузка <sup>1)</sup>	Свойства / Символы на ярлыке
 <sup>2)</sup> Хлопок	8 кг	Хлопок. / 
 Синтетика	3,5 кг	Синтетические или смесовые ткани. / 
 Очень быстрая Микс	3 кг	Ткани из хлопка и синтетики. / 

Программа	Загрузка <sup>1)</sup>	Свойства / Символы на ярлыке
  	<p>1 кг</p>	<p>Шерстяные вещи. Щадящая сушка изделий из шерсти, рассчитанных на ручную стирку. Извлекайте вещи сразу после завершения программы.</p> <div data-bbox="580 284 958 528" style="border: 2px solid black; padding: 10px; text-align: center;">   <p><b>WOOL HAND WASH SAFE</b></p> </div> <p>Компанией Вулмарк (Woolmark Company) одобрено применение используемой в данной машине программы сушки шерстяных изделий с этикеткой «ручная стирка» при условии выполнения сушки в соответствии с указаниями производителя данной стиральной машины. Осуществляя другие виды ухода за изделием, руководствуйтесь инструкциями на его этикетке. M1525 Товарный знак Вулмарк (Woolmark) является сертификационным товарным знаком в Великобритании, Ирландии, Гонконге и Индии.</p>
  	<p>1 кг</p>	<p>Шелк для ручной стирки бережно.   </p>
 	<p>1 кг (или 5 рубашек)</p>	<p>Простой уход за бельем, которому требуется минимум глажки. Результаты сушки могут различаться в зависимости от типа и вида ткани. Перед загрузкой встряхните каждое загружаемое изделие. По завершении программы быстро сразу же извлеките вещи из барабана и повесьте их на вешалку.   </p>
 	<p>3 кг</p>	<p>Постельное белье (простыни, пододеяльники, наволочки, матрасники).   </p>
 	<p>2 кг</p>	<p>Спортивная одежда, одежда из тонких и легких тканей, микрофибры и полиэстера.   </p>

Программа	Загрузка 1)	Свойства / Символы на ярлыке
 Верхняя одежда	2 кг	Уличная одежда, технодежда, спортивная одежда, ткани с начесом, водонепроницаемые и дышащие куртки, штормовки со съемным флисовым или внутренним теплоизолирующим слоем. Можно сушить в сушильных барабанах. 
 Одеяла	3 кг	Однospальные или двuspальные одеяла и подушки (с перовым, пуховым или синтетическим наполнением). 

1) Максимальный вес приведен для сухих вещей.

2) Программа  Хлопок в сочетании с настройкой *в шкаф*  Доп. степень сушки является стандартной программой для хлопка. Она подходит для сушки белья из хлопка обычной степени влажности и является наиболее энергоэффективной программой для сушки влажного белья из хлопка.

## 5.1 Выбор программ и опций

Программы 1)	Опции				
	 Доп. степень сушки	 Очень тихая	 Антисмяние	 Освежить	 Время сушки
 Хлопок	■	■	■	■	■
 Синтетика	■	■	■	■	■
 Очень быстрая Микс			■	■	■
 Шерсть 					■ 2)
 Шелк 			■		
 Легкая глажка			■		
 Постельное белье			■		
 Спортивная одежда			■		
 Верхняя одежда					
 Одеяла					

1) Одновременно с программой можно выбрать 1 или более опций.

2) См. Главу «ОПЦИИ: Время сушки в программе Шерсть»





## 5.2 Данные по потреблению энергии



Программа	Отжим при / остаточная влажность	Время сушки	Энергопотребление
Хлопок 8 кг			
 В шкаф	1400 об/мин / 50%	130 мин	1,67 кВт·ч
	1000 об/мин / 60%	154 мин	1,99 кВт·ч
 Под утюг	1400 об/мин / 50%	97 мин	1,21 кВт·ч
	1000 об/мин / 60%	118 мин	1,51 кВт·ч
Синтетика 3,5 кг			
 В шкаф	1200 об/мин / 40%	55 мин	0,60 кВт·ч
	800 об/мин / 50%	67 мин	0,75 кВт·ч





## 6. РЕЖИМЫ

### 6.1 Доп. степень сушки

Данная опция позволяет добиться требуемой степени сушки. Возможные варианты выбора:

  
 =  =  – готово для глажки – уровень **под утюг**.

  
 =  =  – пригодно для хранения – уровень **в шкаф** – данный выбор задается для этой программы по умолчанию.

  
 =  =  – готово для хранения – уровень **в шкаф +**.

  
 =  =  – готово для хранения – уровень **очень сухое**.

### 6.2 Очень тихая

Прибор работает с пониженным уровнем шума, что не сказывается на качестве сушки. Прибор работает медленнее, и цикл занимает больше времени.

### 6.3 ESO

По умолчанию данная опция включена при выборе всех программ.

Потребляемая мощность на минимальном уровне.

### 6.4 Антисминание

Увеличение стандартного времени фазы «антисминание» (30 минут) по окончании цикла сушки до 120 минут. По окончании фазы сушки барабан время от времени вращается, не допуская образования на одежде складок. При выполнении фазы «Антисминание» белье можно вынуть из сушильного барабана.

### 6.5 Освежить

Используется, чтобы освежить белье после хранения. Максимальная загрузка не может превышать 1 кг.

### 6.6 Время сушки

Для хлопковых, синтетических или смешовых тканей. Самостоятельное задание пользователем времени сушки от 10 минут до 2 часов (шагами

по 10 мин). При включении данной опции индикация максимального размера загрузки исчезает.

## 6.7 **Время сушки в Шерсть программе**



Опция применима к программе Шерсть и служит для регулировки (повышения или понижения) заключительного уровня сушки.

## 6.8 **Задержка старта**

 Отсрочка пуска программы сушки от 30 минут (минимум) до 20 часов (максимум).

1. Выберите программу сушки и опции.
2. Коснитесь кнопки  Задержка старта нужное число раз.

На дисплее появится величина отсрочки (например, **12h** для пуска программы через 12 часов).

3. Для включения опции  Задержка старта коснитесь кнопки  Старт/Пауза.

На дисплее начнется обратный отсчет времени, остающегося до старта.

## 6.9 **Звуковой сигнал**

Звуковой сигнал выдается в следующих случаях:

- завершение цикла
- начало и окончание этапа «антисминание»

По умолчанию звуковой сигнал всегда включен. При помощи данной опции можно включать и отключать звуковой сигнал.

# 7. ПЕРЕД ПЕРВЫМ ИСПОЛЬЗОВАНИЕМ

 При первом запуске прибора упаковочные материалы с задней стороны барабана удаляются автоматически. Это может сопровождаться определенным шумом.

Перед первым использованием прибора:

- Протрите сушильный барабан влажной тряпкой.

- Запустите короткую программу (напр. 30 минут) с влажным бельем.

 В начале цикла сушки (первые 3-5 мин) уровень шума может быть немного выше. Это объясняется запуском компрессора. Это нормально для приборов с компрессорами, таких как холодильники или морозильники.

# 8. ЕЖЕДНЕВНОЕ ИСПОЛЬЗОВАНИЕ





## 8.1 **Подготовка белья**

- Закройте молнии.
- Застегните пуговицы или иные крепления пододеяльников.
- Не сушите завязки или ленты (например, тесемки фартука) в свободном виде. Завяжите их до запуска программы.
- Извлеките все содержимое из карманов.
- Если у предмета одежды имеется внутренний слой из ваты,

выверните его наизнанку. Ватный слой всегда должен находиться снаружи.

- Рекомендуем выбирать программу, подходящую к типу ткани, белье из которой загружено в прибор.
- Не загружайте изделия насыщенных цветов вместе со светлыми тканями.
- Для изделий из трикотажа и хлопка используйте соответствующую программу, чтобы избежать усадки.

- Убедитесь, что загрузка не превышает максимальный объем, указанный в Главе «Программы» или отображенный на дисплее.
- Сушите только изделия, которые подходят для сушки в сушильном барабане. Руководствуйтесь информацией на ярлыках изделий.
- Не сушите вместе большие и маленькие вещи. Маленькие вещи могут запутаться в больших и остаться влажными.

Ярлык изделия	Описание
	Белье, пригодное для барабанной сушки.
	Белье, пригодное для барабанной сушки при высоких температурах.
	Белье, пригодное для барабанной сушки только при низких температурах.
	Белье, непригодное для барабанной сушки.

## 8.2 Загрузка белья



### ПРЕДУПРЕЖДЕНИЕ

Позаботьтесь о том, чтобы белье не было зажато между дверцей и резиновым уплотнением.

1. Потяните и откройте дверцу прибора.
2. Загрузите белье по одной вещи за раз.
3. Закройте дверцу прибора.

## 8.3 Включение прибора

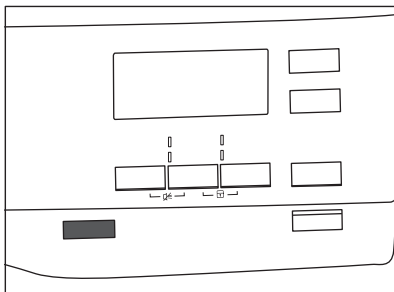

Для включения прибора:

Нажмите на кнопку  Вкл/Выкл. Если прибор включен, на дисплее загорится ряд индикаторов.

## 8.4 Функция Auto Off

Для снижения энергопотребления функция Auto Off автоматически отключает прибор в следующих случаях:

- если вы не коснулись сенсорной кнопки  Старт/Пауза в течение пяти минут;
- через пять минут после завершения программы.

Нажмите на кнопку  Вкл/Выкл для включения прибора.

Если прибор включен, на дисплее высвечивается ряд индикаторов.

## 8.5 Выбор программы

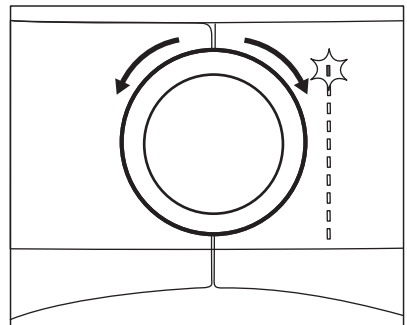

Для выбора программы воспользуйтесь селектором программ. На дисплее отобразится информация об ориентировочной продолжительности выбранной программы.



Отображаемое на экране время сушки рассчитывается исходя из загрузки 5 кг изделий из хлопка. Информация о других программах рассчитывается исходя из рекомендованных для них объемов загрузки. На сушку загрузки изделий из хлопка, превышающей 5 кг, потребуется больше времени.

## 8.6 Опции

Одновременно с программой можно выбрать одну или более особых опций.

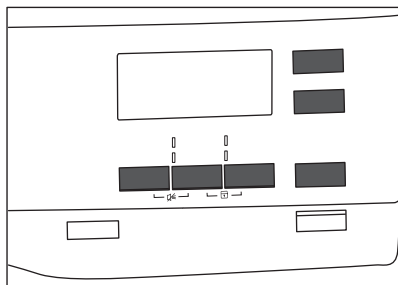

Для включения или выключения опции коснитесь соответствующей кнопки или сочетания из 2 кнопок. При включении опции загорается светодиод над кнопкой или высвечивается символ на дисплее.

## 8.7 Опция «Защита от детей»

Чтобы дети не играли с прибором, можно установить защиту от детей. Опция «Защита от детей» выполняет блокировку всех сенсорных кнопок и селектора программ (кнопка **Ⓜ** Вкл/Выкл не блокируется).

Опцию «Защита от детей» можно включить:

- до касания кнопки **▶||** **Старт/Пауза** – прибор будет невозможно запустить;
- после касания кнопки **▶||** **Старт/Пауза** – выбор и запуск программ и опций будет недоступен.

## Установка опции «Защита от детей»:

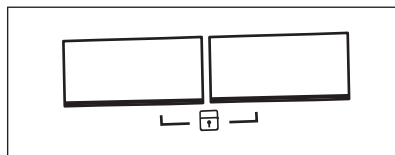

1. Включите сушильный барабан.
2. Выберите одну из доступных программ.
3. Одновременно коснитесь и удерживайте одновременно две кнопки.

На дисплее высветится символ

4. Для выключения функции «Защита от детей» снова коснитесь указанных выше кнопок, чтобы данный символ пропал с дисплея.

## 8.8 Запуск программы

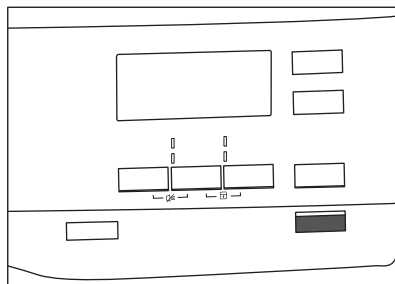



Для запуска программы:

Коснитесь кнопки **▶||** **Старт/Пауза**. Прибор приступит к работе, а светодиод над кнопкой перестанет мигать и загорится постоянным светом.





## 8.9 Смена программы

Для смены программы:



1. Нажмите на кнопку  Вкл/Выкл для выключения прибора.
2. Снова нажмите на кнопку  Вкл/Выкл для включения прибора.
3. Задайте новую программу.

## 8.10 Окончание программы

 Производите очистку фильтра и опорожняйте контейнер для конденсата после каждого цикла сушки. (См. Главу «УХОД И ОЧИСТКА»).

По окончании цикла сушки на дисплее начинает мигать символ . Если включена опция  Звуковой сигнал, в

течение одной минуты будет выдаваться прерывистый звуковой сигнал.

 Если прибор не выключить, запустится этап антисминания (применимо не ко всем программам). Мигающий символ  указывает на выполнение этапа антисминания. Во время выполнения данного этапа белье можно вынуть из прибора.

Выемка белья:

1. Для выключения прибора нажмите на 2 секунды на кнопку  Вкл/Выкл.
2. Откройте дверцу прибора.
3. Выньте белье.
4. Закройте дверцу прибора.



# 9. ПОЛЕЗНЫЕ СОВЕТЫ

## 9.1 Рекомендации по экологичному использованию





- перед сушкой хорошо отожмите белье.
- Не превышайте норм загрузки, указанных в Таблице программ.
- Очищайте фильтр после каждого цикла сушки.
- Не используйте в ходе стирки смягчитель для ткани, если белье предстоит сушка. Высушенное в сушильном барабане белье автоматически становится мягким.
- Используйте дистиллированную воду для глажки с использованием пара. При необходимости вначале отфильтруйте дистиллированную воду (например, с помощью кофейного фильтра) для удаления из него различных частиц.
- Всегда следите за тем, чтобы вентиляционные щели в цоколе прибора не были перекрыты.
- Обеспечьте хорошую вентиляцию в месте установки прибора.

## 9.2 Регулировка заданной по умолчанию степени сушки

Для смены степени сушки, установленной по умолчанию:

1. Включите прибор.
2. Выберите одну из доступных программ.
3. Одновременно коснитесь и удерживайте кнопки  Доп. **степень сушки** и  **Антисминание**.

На дисплее появится один из символов:

-  – Максимальная степень сушки
  -  – Повышенная степень сушки
  -  – Стандартная степень сушки
4. Чтобы выбрать нужный уровень, касайтесь кнопки  **Старт/Пауза** до тех пор, пока не появится нужная степень сушки.

Степень сушки	Символ дисплея
Максимальная степень сушки	+ [    ] [0_]
Повышенная степень сушки	+ [    ] [0=]
Стандартная степень сушки	[    ] [0E]

- Для записи значения в память одновременно коснитесь и удерживайте кнопки [||||] **Доп. степень сушки** и [ ] **Антисминание** приблизительно на 2 секунды.

### 9.3 Отключение индикатора контейнера для воды

По умолчанию индикация контейнера для конденсата включена. В случае заполнения контейнера она всегда

включается по окончании цикла сушки или в ходе цикла. В случае установки комплекта для слива конденсата опорожнение контейнера производится автоматически; при этом индикацию можно отключить.

Отключение индикации:

- Включите прибор.
- Выберите одну из доступных программ.
- Одновременно коснитесь и удерживайте кнопки [ ]

#### Антисминание и [||||] Время сушки.

Доступна одна из двух конфигураций:

- индикатор Слейте конденсат горит, если высвечивается символ [ \_ \_ | ] – индикация контейнера для сбора конденсата постоянно **включена**
- индикатор Слейте конденсат не горит, если высвечивается символ [ \_ \_ □ ] – индикация контейнера для сбора конденсата постоянно **выключена**

## 10. УХОД И ОЧИСТКА

### 10.1 Очистка фильтра

В конце каждого цикла на дисплее появляется символ [ ] *Почистите фильтры*, это означает, что необходимо произвести очистку фильтра.



Фильтр собирает ворс, скапливающийся в ходе цикла сушки.

- Откройте дверцу. Потяните фильтр вверх.

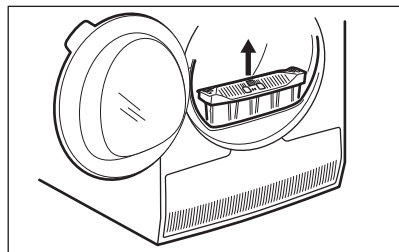

- Потяните за крючок, чтобы открыть фильтр.

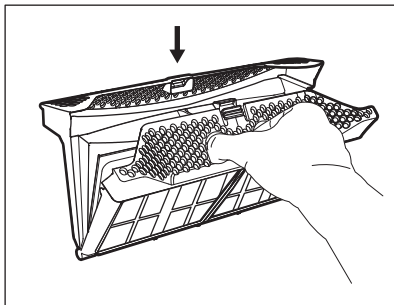

3. Очистите влажной рукой обе части фильтра.

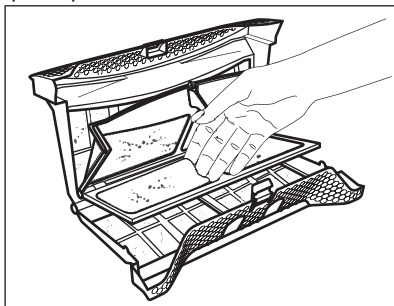

4. При необходимости очистите фильтр пылесосом. Закройте фильтр.
5. При необходимости удалите ворс из гнезда для фильтра и с уплотнителя. Для этого можно использовать пылесос. Установите фильтр обратно в гнездо для фильтра.

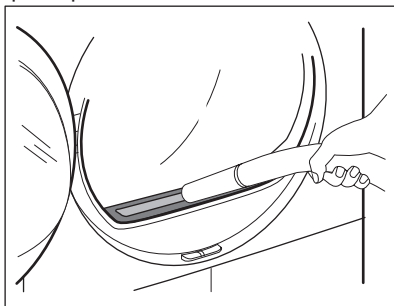

## 10.2 Слив воды из контейнера для сбора конденсата

Опорожняйте контейнер для сбора конденсата после каждого цикла сушки.

Если контейнер для сбора конденсата полон, выполнение программы автоматически прекращается. На дисплее появляется символ  *Слейте конденсат*, это означает, что необходимо опорожнить контейнер для сбора конденсата.

Для слива воды:

1. Выньте контейнер для сбора конденсата, сохраняя его в горизонтальном положении.

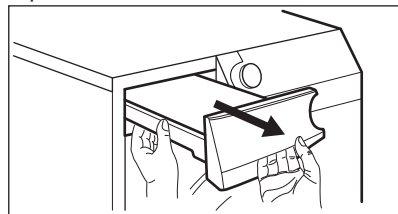

2. Вытяните пластиковый соединитель и слейте содержимое контейнера для сбора конденсата в таз или подходящую емкость.

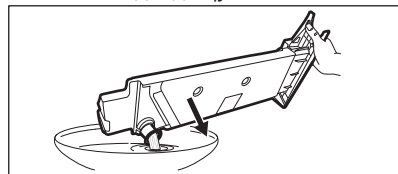

3. Задвиньте пластиковый соединитель обратно и установите контейнер для сбора конденсата на место.
4. Чтобы продолжить выполнение программы, нажмите на кнопку  Старт/Пауза.

## 10.3 Очистка конденсатора

Мигающий на дисплее символ  *Почистите конденсер* указывает на

необходимость проверки конденсатора и его отделения. В случае наличия грязи произведите его очистку. Производите проверку не реже одного раза каждые 6 месяцев.



### ВНИМАНИЕ!

Не касайтесь металлической поверхности влажными руками. Существует опасность травмы. Пользуйтесь защитными перчатками. При очистке проявляйте осторожность во избежание повреждения металлической поверхности.

Для проверки:

1. Откройте дверцу. Потяните фильтр вверх.

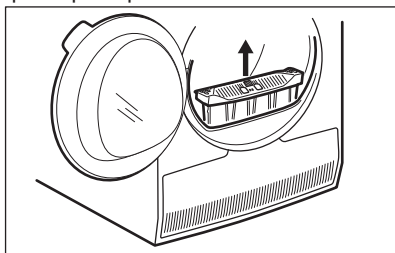

2. Откройте крышку конденсатора.

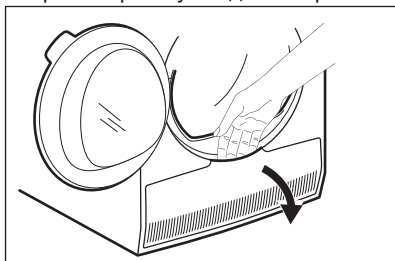

3. Поверните рычаг для отпирания крышки конденсатора.

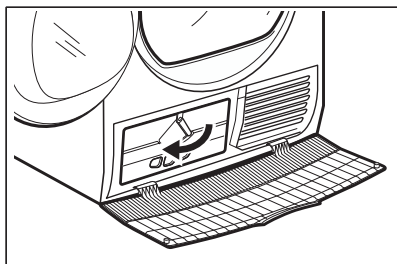

4. Откиньте крышку конденсатора.

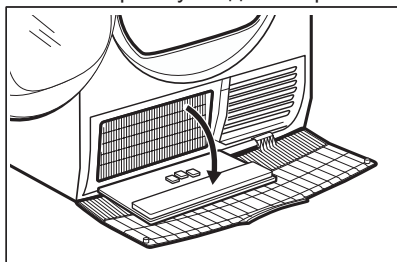

5. При необходимости удалите из конденсатора и его отделения ворс. Для этого можно использовать мокрую тряпку и/или пылесос с щеткой.

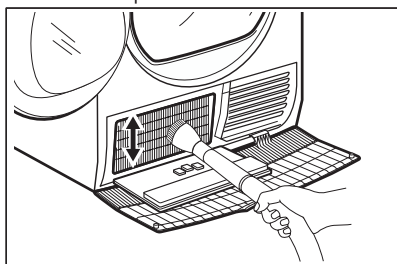

6. Закройте крышку конденсатора.
7. Поверните рычаг, пока он не встанет со щелчком на место.
8. Установите фильтр на место.

## 10.4 Чистка барабана



### ВНИМАНИЕ!

Перед очисткой отключите прибор от электросети.

Для мытья внутренней поверхности барабана и его ребер используйте нейтральное моющее средство.

Протрите вымытые поверхности мягкой тряпкой.



**ПРЕДУПРЕЖДЕНИЕ**  
Не используйте для чистки барабана абразивные материалы или металлические губки.



**ПРЕДУПРЕЖДЕНИЕ**  
Не используйте для мытья прибора средства для мытья мебели и чистящие вещества, которые могут вызвать коррозию.

### 10.5 Очистка панели управления и корпуса





Для мытья панели управления и корпуса используйте нейтральное моющее средство.

Для очистки используйте влажную тряпку. Протрите вымытые поверхности мягкой тряпкой.



### 10.6 Очистка вентиляционных щелей

Для удаления ворса из вентиляционных щелей воспользуйтесь пылесосом.

## 11. ПОИСК И УСТРАНЕНИЕ НЕИСПРАВНОСТЕЙ

Неисправность ь 1)	Возможная причина	Решение
Сушильный барабан не работает.	Сушильный барабан не подключен к электросети.	Произведите подключение к электросети. Проверьте предохранитель на домашнем распределительном щите.
	Открыта дверца.	Закройте дверцу.
	Не была нажата кнопка  Вкл/Выкл.	Нажмите на кнопку  Вкл/Выкл.
	Вы не коснулись кнопки 	Коснитесь кнопки  Старт/Пауза.
	Прибор находится в режиме ожидания.	Нажмите на кнопку  Вкл/Выкл.

Неисправность ь 1)	Возможная причина	Решение
Результаты сушки неудовлетворительны.	Неверно выбрана программа.	Выберите подходящую программу. 2)
	Засорен фильтр.	Прочистите фильтр. 3)
	 Было выбрано значение  <i>Под утюг</i> опции Доп. степень сушки. 4)	Измените значение опции  Доп. степень сушки на более высокое значение.
	Загрузка слишком велика.	Не превышайте максимальный уровень загрузки.
	Засорены вентиляционные щели.	Очистите вентиляционные прорезы на цоколе прибора.
	Загрязнение на датчике влажности внутри барабана.	Очистите переднюю поверхность барабана.
	Степень сушки не выставлена на желаемый уровень.	Отрегулируйте степень сушки. 5)
Засорен конденсатор.	Очистите конденсатор. 3)	
Не закрывается загрузочная дверца.	Фильтр не зафиксирован на своем месте.	Установите фильтр как следует.
	Между дверцей и уплотнителем зажато белье.	Удалите застрявшие вещи и закройте дверцу.
Изменение программы или опции невозможно.	После запуска цикла изменение программы или опции невозможно.	Выключите и снова включите сушильный барабан. Измените программу или опцию согласно необходимости.
Не удается выбрать опцию. Выдается звуковой сигнал.	Опция, который вы попытались выбрать, недоступен для выбранной программы.	Выключите и снова включите сушильный барабан. Измените программу или опцию согласно необходимости.
Не работает лампа освещения барабана.	Неисправность лампы освещения барабана.	Обратитесь в сервисный центр для замены лампы освещения барабана.
На дисплее отображается продолжительность, отличающаяся от ожидаемой.	Продолжительность сушки вычисляется согласно размеру загрузки и ее влажности.	Данный процесс автоматизирован – прибор работает должным образом.

Неисправность <sup>1)</sup>	Возможная причина	Решение
Программа не выполняется.	Контейнер для сбора конденсата полон.	Слейте воду из контейнера для сбора конденсата и нажмите на кнопку  Старт/Пауза. <sup>3)</sup>
Слишком короткий цикл сушки.	Размеры загрузки слишком малы.	Выберите программу с заданным временем цикла. Выбранное время должно соответствовать конкретной загрузке. Для сушки одного изделия или небольшого количества белья рекомендуется выбирать короткое время сушки.
	Белье слишком сухое.	Выберите программу с таймерным управлением или более высокую степень сушки (например,  <i>Очень сухое</i> )
Слишком длинный цикл сушки. <sup>6)</sup>	Засорен фильтр.	Прочистите фильтр.
	Загрузка слишком велика.	Не превышайте максимальный уровень загрузки.
	Белье было недостаточно хорошо отжато.	Хорошо отожмите белье.
	Слишком низкая или слишком высокая температура окружающей среды – это не является неисправностью прибора.	Позаботьтесь о том, чтобы температура в помещении не была ниже +5°C и выше +35°C. Оптимальная температура в помещении, при которой достигаются лучшие результаты сушки, составляет 19°C – 24°C.

1) В случае, если на дисплее высвечивается сообщение об ошибке (напр., **E51**), Выключите и снова включите сушильный барабан. Выберите новую программу. Нажмите на кнопку Пуск/Пауза. Если прибор не работает, обратитесь в сервисный центр и сообщите код ошибки.

2) Руководствуйтесь описанием программы – см. Главу «ПРОГРАММЫ»

3) См. Главу «УХОД И ОЧИСТКА».

4) Только для сушильных машин с опцией Доп. степень сушки

5) См. Главу «УКАЗАНИЯ И РЕКОМЕНДАЦИИ»

6) Примечание. По истечении максимального времени сушки (5 часов) цикл сушки автоматически завершается.

## 12. ТЕХНИЧЕСКИЕ ДАННЫЕ

Высота x Ширина x Глубина	850 x 600 x 630 мм (максимум 640 мм)
---------------------------	--------------------------------------

Макс. глубина с открытой дверцей прибора	1100 мм
Макс. ширина с открытой дверцей прибора	950 мм
Регулируемая высота	850 мм (+ 15 мм – регулировка высоты ножек)
Объем барабана	118 л
Максимальная загрузка	<b>8 кг</b>
Напряжение	230 В
Частота	50 Гц
Полная мощность	900 Вт
Класс энергопотребления	<b>A++</b>
Энергопотребление <sup>1)</sup>	<b>1,99</b> кВт·ч
Годичное энергопотребление <sup>2)</sup>	235 кВт·ч
При оставлении во включенном состоянии	0,13 Вт
Энергопотребление в состоянии «выключено»	0,13 Вт
Тип использования	Бытовой
Допустимая температура окружающей среды	от +5°C до +35°C
Защита от проникновения твердых частиц и влаги обеспечивается защитной крышкой. Исключения: низковольтное оборудование не имеет защиты от влаги.	<b>IPX4</b>
Изделие содержит фторсодержащий парниковый газ в герметично закрытом контуре.	
Обозначение газа	R134a
Вес	0,300 кг
Потенциал глобального потепления (ПГП)	1430

<sup>1)</sup> В соответствии с EN 61121. 8 кг изделий из хлопка на скорости отжима 1000 об/мин.

<sup>2)</sup> Годовое энергопотребление в кВт·ч из расчета 160 циклов сушки с использованием стандартной программы для хлопка при полной и частичной загрузке и потреблении, рассчитанном для энергосберегающих режимов. Фактическое энергопотребление при конкретном цикле будет зависеть от того, как используется прибор (ПОЛОЖЕНИЕ ЕС №392/2012).



## 13. ПРИНАДЛЕЖНОСТИ

### 13.1 Подготовлено к подключению к сети

Данный сушильный барабан подготовлен к подключению к сети. Зарегистрируйте свой сушильный барабан на веб-сайте [www.registeraeg.com](http://www.registeraeg.com) для получения информации **о том**, когда будет возможно воспользоваться возможностями подключения к сети.

### 13.2 Комплект для установки приборов один на другой

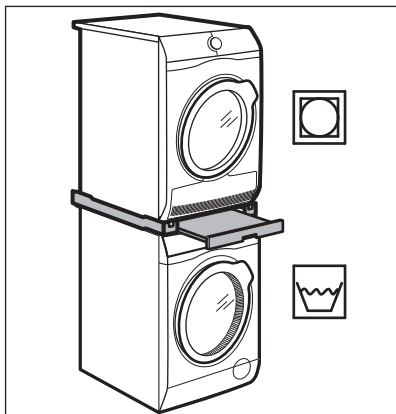

Наименование аксессуара: SKP11, STA9

Имеется в продаже в ближайшем авторизованном магазине.

Комплект для вертикальной сборки может устанавливаться только между стиральными машинами и сушильными барабанами, перечисленными в буклете. См. приложенный буклет.

Внимательно прочитайте инструкцию, прилагаемую к данной дополнительной принадлежности.

### 13.3 Комплект для слива конденсата

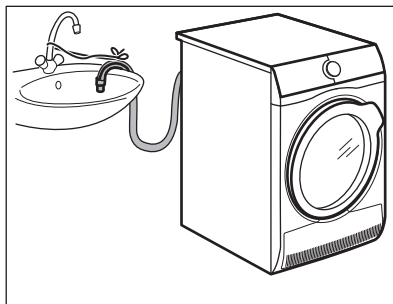

Наименование аксессуара: DK11.

Имеется в продаже в ближайшем авторизованном магазине (возможна установка на сушильные барабаны нескольких типов)

Используется для проточного слива конденсата в таз, сифон, канализацию и т.д. После установки слив конденсата из контейнера для воды производится автоматически. Контейнер для конденсата должен оставаться в приборе.

Установленный шланг должен находиться на высоте не менее 50 см и не более 100 см от уровня пола. Шланг не должен образовывать петлю. При необходимости укоротите шланг.

Внимательно прочитайте инструкцию, прилагаемую к данной дополнительной принадлежности.

### 13.4 Цоколь с ящиком

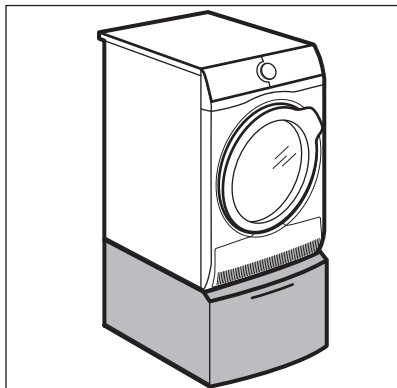

Наименование аксессуара: PDSTP10,  
E6WHPED2.

Имеется в продаже в ближайшем авторизованном магазине.

Используется для увеличения высоты прибора с целью облегчения загрузки и выгрузки белья.

Ящик может быть использован для хранения белья, например, полотенец, моющих средств и т.д.

Внимательно прочитайте инструкцию, прилагаемую к данной дополнительной принадлежности.

## 14. ОХРАНА ОКРУЖАЮЩЕЙ СРЕДЫ

Материалы с символом  следует сдавать на переработку. Положите упаковку в соответствующие контейнеры для сбора вторичного сырья. Принимая участие в переработке старого электробытового оборудования, Вы помогаете защитить окружающую среду и

здоровье человека. Не выбрасывайте вместе с бытовыми отходами бытовую технику, помеченную символом . Доставьте изделие на местное предприятие по переработке вторичного сырья или обратитесь в свое муниципальное управление.

Дата производства данного изделия указана в серийном номере (serial number), где первая цифра номера соответствует последней цифре года производства, вторая и третья цифры – порядковому номеру недели. Например, серийный номер 43012345 означает, что изделие произведено на тридцатой неделе 2014 года.

Электролюкс Поланд Сп.з.о.о,  
ул. Варшавская 87, 42-470 Зивьерц,  
Польша



[www.aeg.com/shop](http://www.aeg.com/shop)



136943530-B-27/2016



**AEG**