

# Haier

## Ръководство за потребителя Съдомиялна машина

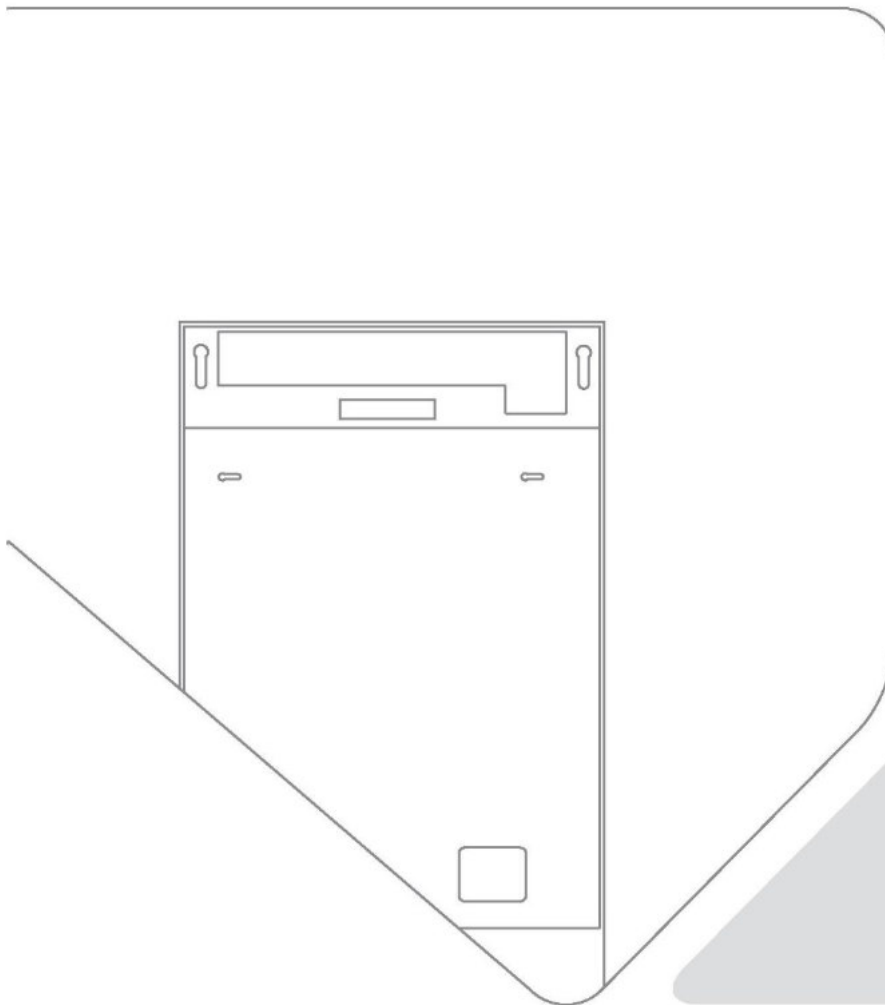

BG

**Съдържание**

BG

Безопасност и предупреждения .....	2
Описание на продукта .....	6
Контролно табло .....	7
Програма .....	10
Първа употреба.....	11
Предложения за зареждане .....	12
Настройка на измиване .....	13
Отложен старт.....	15
Keylock (Заклучване на бутоните) .....	16
Предпочитания.....	17
Система за отстраняване на котлен камък .....	18
Препарат .....	20
Препарат за изплакване .....	22
Ежедневна употреба.....	23
Свързване към Wi-Fi.....	26
Поддръжка.....	27
Отстраняване на неизправности.....	31
Кодове за грешки .....	34
Стандартен тест.....	35

### **Предназначение**

Уредът е предназначен за домашна употреба, вътре в дома или в подобни помещения като кухненски боксове за служители на работа, в земеделски стопанства, от клиенти в хотели, мотели или други жилищни сгради, както и в помещения, които предлагат нощувка със закуска. Не е предназначен за търговска или промишлена употреба. Не го използвайте за цели, различни от тези, за които е предназначен.

Не се допускат промени или модификации на устройството. Непредвидената употреба може да причини опасности и отказ на искове, свързани с гаранцията.

### **Стандарти и директиви**

Този продукт отговаря на изискванията на всички приложими директиви на ЕО със съответните хармонизирани стандарти, които предвиждат маркировка СЕ.

### **Прочетете и запазете това ръководство**

Когато използвате съдомиялната машина, следвайте основните инструкции, включително следните:

#### **Обща информация**

- ▶ Информацията в това ръководство трябва да се спазва, за да се сведе до минимум рискът от пожар или експлозия или за да се предотвратят имуществени щети, телесни повреди или смърт.
- ▶ Използвайте съдомиялната машина само по предназначение, както е описано в това ръководство.
- ▶ Този уред е предназначен за използване в домакинството и за подобна употреба:
  - в кухненски боксове за служители в магазини, офиси и други работни пространства
  - в земеделски стопанства
  - от гости на хотели, мотели и други жилищни сгради
  - в помещения, които предлагат нощувка със закуска.
- ▶ Използвайте само почистващи препарати или препарат за изплакване, препоръчани за използване в домакинска съдомиялна машина, и ги пазете далеч от деца. Проверете дали отделението за препарат е празно след края на всяка програма за миене.
- ▶ Когато зареждате съдове за миене, локализирайте острите предмети така, че да не е вероятно да повредят съдомиялната машина и заредете острите ножове с дръжката нагоре, за да намалите риска от наранявания от порязване.
- ▶ Не докосвайте филтърната плоча в основата на съдомиялната машина по време или непосредствено след употреба, тъй като може да е гореща.
- ▶ Не работете със съдомиялната машина, ако не всички панели на корпуса са поставени правилно.

## Безопасност и предупреждения

BG

- ▶ Не пипайте управлението.
- ▶ Не злоупотребявайте, не сядайте, не стъпвайте върху вратата или решетката за чинии на съдомиялната машина.
- ▶ Вратата не трябва да се оставя в отворено положение, тъй като това може да представлява опасност от спъване.
- ▶ Сгъваемите поставки за чаши са предназначени да поддържат порцеланови чаши, стъклени чаши и кухненски прибори. Не се облягайте на сгъваемите поставки за чаши и не отпускате теглото си върху тях.
- ▶ За да намалите риска от нараняване, не позволявайте на деца да играят в или върху съдомиялната машина.
- ▶ При определени условия може да се образува водороден газ в системата на нагревателя за гореща вода, която не е била използвана в продължение на две седмици или повече. **ВОДОРОДНИЯТ ГАЗ Е ВЗРИВООПАСЕН.** Ако системата за нагряване на вода не е била използвана в продължение на такъв период от време, преди да използвате съдомиялната машина, отворете всички кранове за гореща вода и оставете водата да тече от всеки от тях за няколко минути. Това ще освободи натрупания водороден газ. Тъй като газът е запалим, не пушете и не използвайте открит пламък през това време.
- ▶ Отстранете вратата на отделението за миене, когато изваждате стара съдомиялна машина от експлоатация или я изхвърляте.
- ▶ Някои препарати за съдомиялни машини са силно алкални. Те могат да бъдат изключително опасни при поглъщане. Избягвайте контакт с кожата и очите и дръжте децата далеч от съдомиялната машина, когато вратата е отворена.
- ▶ Съдомиялната машина трябва да се използва с поставени филтърна плоча, филтър и пръскащи рамена. За да разберете какви са тези части, вижте раздел „Поддръжка“.
- ▶ Ако съдомиялната не се използва продължително време, изключете захранването на електричество и подаването на вода.
- ▶ Почистването и поддръжката на уреда не бива да се извършва от деца без надзор.
- ▶ Внимавайте да не зареждате съдове и прибори, които да попречат на вратата да се затвори.
- ▶ Домакинските уреди не са предназначени за използване от деца. Деца на възраст под 8 години трябва да се държат далеч от уреда, освен ако не са под постоянно наблюдение. Този уред може да се използва от деца на възраст над 8 години и от лица с ограничени физически, сензорни или психически възможности, или с липса на опит и знания, ако са под постоянен надзор, получават указания относно ползването на уреда по безопасен начин и разбират какви са възможните опасности. Необходимо е да наблюдавате децата да не си играят с уреда.

- ▶ Ако се използва почистващ препарат за съдомиялна машина, ние препоръчваме да се стартира програмата за измиване с препарат веднага след това, за да се предотврати повреда.
- ▶ Съдомиялната машина е предназначена за миене на нормални кухненски прибори. Предмети, които са замърсени с бензин, боя, стоманени или железни стружки, корозивни, киселинни или алкални химикали не бива да се мият в съдомиялната машина.
- ▶ Не поставяйте пластмасови съдове в уреда освен ако не са маркирани със знак, че са подходящи за употреба в съдомиялна машина или подобни. За съдове, които не са маркирани с такъв знак се консултирайте с изискванията на производителя.
- ▶ Избягвайте да миете контейнери със залепени етикети. Етикетите, отлепили се по време на цикъл на миене, могат да причинят повреда на системата.

### Монтиране

- ▶ Преди да бъде използвана, съдомиялната машина трябва да бъде монтирана и разположена в съответствие с инструкциите за монтаж. Ако не сте получили инструкции за монтаж заедно с Вашата съдомиялна машина, можете да ги поръчате, като се свържете с Вашия оторизиран сервиз или да ги изтеглите от местения уебсайт на Haier, посочен на задната корица.
- ▶ Монтирането и обслужването трябва да се извършват от обучен сервизен представител на Haier.
- ▶ Ако захранващият кабел е повреден, той трябва да бъде заменен от обучен сервизен представител на Haier или от квалифициран работник, за да се избегне потенциална опасност.
- ▶ Уверете се, че съдомиялната машина е закрепена към съседен шкаф с помощта на предоставените скоби. Ако не го направите, продуктът може да стане нестабилен, което може да причини щети или нараняване.
- ▶ Не използвайте този уред, ако е повреден, неизправен, частично разглобен или ако има липсващи или счупени части, включително повреден захранващ кабел или щепсел.
- ▶ Не съхранявайте и не използвайте бензин или други запалими газове и течности в близост до съдомиялната машина.
- ▶ Свържете към захранваща верига с подходяща номинална стойност, защита и размер, за да избегнете електрическо претоварване.
- ▶ Уверете се, че захранващият кабел е разположен така, че да няма опасност да бъде повреден поради настъпване, спъване или друг тип натоварване.
- ▶ Не монтирайте и не съхранявайте съдомиялната машина на места, където ще бъде изложена на температури под нулата или на атмосферни влияния.

## Безопасност и предупреждения

BG

- ▶ Не използвайте удължител или разклонител (напр. контакт с няколко гнезда), за да свържете съдомиялната машина към захранването.
- ▶ Този уред трябва да бъде заземен. В случай на неизправност или повреда заземяването ще намали риска от токов удар, като осигури път с най-малко съпротивление на електрическия ток.
- ▶ Този уред е оборудван с кабел с проводник за заземяване и щепсел за заземяване. Щепселът трябва да бъде включен в подходящ контакт, който е монтиран и заземен в съответствие с всички местни закони и разпоредби. Неправилното свързване на проводника за заземяване на оборудването може да доведе до риск от токов удар. Консултирайте се с квалифициран електротехник или обучен сервизен представител на Haier, ако не сте сигурни дали уредът е заземен правилно.
- ▶ Не изменяйте захранващия щепсел, предоставен с уреда; ако той не пасва в контакта, свържете се с обучен сервизен представител на Haier или квалифициран електротехник.  
Ако съдомиялната машина е монтирана като постоянно свързан към електричеството уред, то тя трябва да бъде свързана към заземен метален предмет или постоянна кабелна инсталация или трябва да бъде прекаран заземителен проводник заедно с проводниците на веригата и да бъде свързан към заземителната клема или към кабела на уреда.

### Поддръжка

- ▶ Изключвайте уреда от захранването преди почистване или поддръжка.
- ▶ Когато изключвате уреда, издърпвайте щепсела, а не захранващия кабел или разклонителната кутия на кабела, за да избегнете повреда.
- ▶ Не ремонтирайте и не подменяйте никоя част от уреда и не се опитвайте да извършвате никакъв тип обслужване, освен ако конкретната дейност не е препоръчана в това ръководство. Препоръчваме да се свържете с обучен сервизен представител на Haier или с отдела за обслужване на клиенти.
- ▶ Поддържайте пода около Вашия уред чист и сух, за да намалите вероятността от подхлъзване.
- ▶ Пазете зоната около/под Вашия уред от натрупване на запалими материали, като мъх от влакна, хартия, парцали или химикали.

BG

## Описание на продукта

- ▶ Уверете се, че инсталиращия техник е попълнил „Окончателния контролен списък“ в инструкциите за монтаж.
- ▶ Прочетете това ръководство, като обърнете специално внимание на раздела „Безопасност и предупреждения“.
- ▶ Отстранете всички вътрешни и външни опаковки и ги изхвърлете отговорно. Рециклирайте предметите, които е възможно.

### Преглед на съдомиялна машина

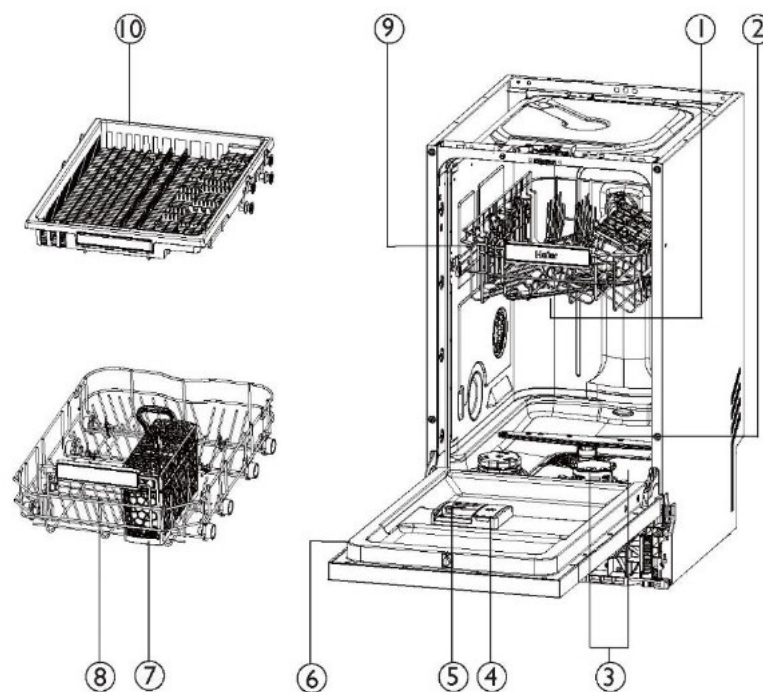

- |                                      |                            |
|--------------------------------------|----------------------------|
| 1. Централно пръскащо рамо           | 6. Етикет за оценка        |
| 2. Долно пръскащо рамо               | 7. Табла за прибори/ножове |
| 3. Филтриране                        | 8. Долна кошница           |
| 4. Дозатор за препарат за изплакване | 9. Горна кошница           |
| 5. Дозатор за препарат               | 10. Трета кошница*         |

\*Само моделите с 11 места разполагат с трета кошница.

## Контролно табло

BG

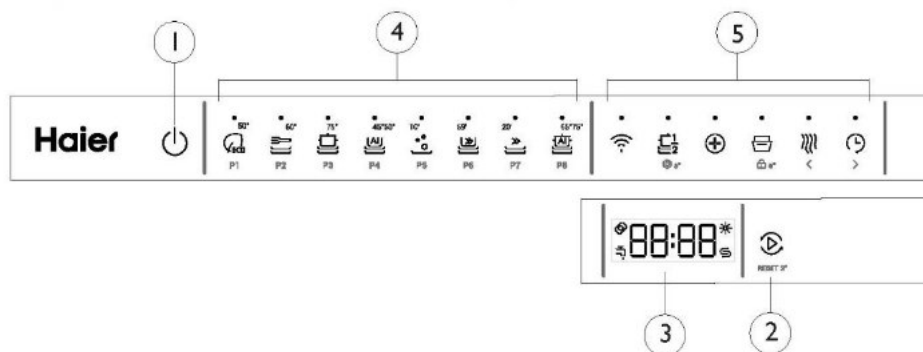

1. Икона ВКЛ./ИЗКЛ.
2. Икона СТАРТ/НУЛИРАНЕ
3. Икона за дисплей/индикатор с час и информация
4. Икона ПРОГРАМА
5. Икона за опция

### Дисплей с час и информация

При всеки избор дисплеят показва свързана информация като:

- ▶ Време за цикъла на програмата
- ▶ Час за отложено стартиране на програмата
- ▶ Кодове на грешки

След стартиране на работа се показва без мигане:

- ▶ Оставащото време в часове на програма с отложен старт, напр. 24:00
- ▶ Оставащо време от цикъла на програмата в минути, напр. 1:59

По време на работа може да се различава в зависимост от локалните условия и ежедневно работно натоварване.



BG

## Контролно табло

## Светлина на пода

Използвайте външната светлина на пода, за да проверите дали съдомиялната работи, докато вратата е затворена.

## Значение на светлината на пода

НЯМА СВЕТЛИНА	Не работи
ЯРКА СВЕТЛИНА	Работи/мие
БАВНО МИГАНЕ	Миенето е на пауза/вратата е отворена
БЪРЗО МИГАНЕ	Съдомиялната има неизправност

## Икона за индикатор

Таблетки



Ако индикаторът светне, функцията Tabs (Таблетки) е активирана.

Кран за вода



Ако индикаторът светне, уредът не се пълни с вода. Проверете раздела: „ОТСТРАНЯВАНЕ НА НЕИЗПРАВНОСТИ“

Препарат за изплакване



Ако индикаторът светне: Отделението за препарат за изплакване е празно. След добавяне на препарат за изплакване, индикаторът угасва.

Сол



Ако индикаторът светне: Отделението за сол е празно. След добавяне на сол индикаторът угасва.

## Функция по избор

Wifi



Натиснете иконата и приложението може да стартира програмата за съдомиялна машина.

Половин зареждане



Регулира програмата за миене за по-ефективно измиване на по-малки количества.

Хигиенично





Повишава температурата на водата по време на фазата на изплакване за дезинфекция.

## Контролно табло

BG

<b>Auto Door</b>  <p>Автоматично отваря вратата с няколко сантиметра, за да позволи на въздуха да циркулира. Подобрете ефекта на изсушаване.</p>	<b>Extra Dry</b>  <p>Увеличава се температурата на последното изплакване и продължителността на фазата на сушене.</p>	<b>Отложен старт</b>  <p>Можете да отложите стартирането на програма до 24 часа.</p>
---	--	---

<b>Защита за деца</b>  <p>Задръжте иконата за 5 секунди, за да заключите или отключите опцията за други икони.</p>	<b>Таблетки</b>  <p>Задръжте иконата за 5 секунди, за да активирате режима за потребителски настройки. След това можете да активирате функцията „Таблетки“. Тази опция ви позволява да оптимизирате работата на програмата, като просто изберете типа препарат, който искате да използвате.</p>
---	--

ПРОГРАМА ЗА МИЕНЕ	Допълнителна функция
ЕСО	1/2 зареждане, Сушене, Хигиенично, Таблетки, Auto Door
УНИВЕРСАЛНА	1/2 зареждане, Сушене, Хигиенично, Таблетки, Auto Door
ИНТЕНЗИВНА	1/2 зареждане, Сушене, Хигиенично, Таблетки, Auto Door
AUTO CARE	1/2 зареждане, Сушене, Таблетки, Auto Door
ПРЕДВАРИТЕЛНО ИЗМИВАНЕ	/
59 МИН	1/2 зареждане, Хигиенично, Таблетки, Auto Door
БЪРЗА 20'	1/2 зареждане, Таблетки, Auto Door
AUTO PLUS	1/2 зареждане, Сушене, Хигиенично, Таблетки, Auto Door

BG

## Програма

Вашата съдомиялна машина има редица програми за миене, предназначени да отговарят на вашите нужди. Избирането на най-подходящия цикъл за всяко зареждане ще ви помогне да постигнете най-добри резултати от миенето.

Програма за миене	Описание на програмата
ECO  50° P1	За нормално замърсени съдове за оптимално използване на вода и енергия
УНИВЕРСАЛНА  60° P2	Най-добра за съдове, които са много силно замърсени или за отстраняване на остатъци от храна, които са били оставени да засъхнат за една нощ
ИНТЕНЗИВНА  75° P3	Предназначена за силно замърсени тенджери, тигани и съдове
AUTO CARE  45°/50° <sup>1)</sup> P4	Подходящ за всякакъв вид зареждане. Съдомиялната автоматично избира оптималната програма за миене
ПРЕДВАРИТЕЛНО ИЗМИВАНЕ  10° <sup>2)</sup> P5	Предотвратява неприятните миризми и замърсяването по съдовете, без сушене
59 МИН  59° P6	Използвайте за съдове, които са много силно замърсени или с остатъци от храна, които са били оставени да засъхнат за една нощ
БЪРЗА 20'  20° P7	За много леко замърсени съдове
AUTO PLUS  55°/75° <sup>1)</sup> P8	Подходящ за всякакъв вид зареждане. Съдомиялната автоматично избира оптималната програма за миене

1). Уредът разпознава вида на замърсяването и количеството прибори в кошничките. Автоматично се регулира температурата и количеството вода, разхода на енергия и продължителността на програмата.

2). Използвайте тази програма за бързо изплакване на съдовете. Това предотвратява залепването на остатъци храна върху съдовете и неприятни миризми от уреда. Не използвайте препарат с тази програма!

## Първа употреба

BG

### Съдове

Съчетанието от високи температури и препарат за съдомиялни машини може да повреди някои изделия. Ако не сте сигурни, проверете препоръките на производителя или мийте на ръка.

#### Обикновени и сребърни прибори за хранене

Изплакнете приборите за хранене и сребърните прибори веднага след употреба, за да предотвратите потъмняване. Среброто не трябва да влиза в контакт с неръждаема стомана, смесването им може да причини петна. Извадете сребърните прибори за хранене от съдомиялната машина и ги подсушете на ръка.

#### Алуминий

Алуминият може да потъмнее от препаратата. Степента на промяна зависи от качеството на препаратата или алуминия.

#### Други метали

Железните и чугунени предмети могат да ръждясат и да оцветят други предмети. Медта, калаят и месингът имат склонност към оцветяване.

#### Дървени изделия

Дървените прибори обикновено са чувствителни към топлина и вода. Редовното им миене в съдомиялна може да причини влошаване с течение на времето.

#### Кристал

Повечето кристални съдове могат да се мият в съдомиялна машина. Кристалните, много деликатни и старинни стъклени изделия могат да се ецват и да станат непрозрачни.

#### Пластмаси

Някои пластмаси могат да променят формата или цвета си под действието на гореща вода. Вижте ръководството на производителя. Пластмасовите съдове, подходящи за съдомиялна машина, трябва да бъдат притиснати, така че да не се преобръщат и да не се пълнят с вода или да не изпаднат от решетката по време на миене.

#### Изделия с декоративни елементи

Повечето съвременни модели порцелан могат да се мият в съдомиялна машина. Старинни изделия с декоративни елементи върху емайла, златни ръбове или ръчно изрисувани декорации може да са чувствителни към машинно миене.

#### Лепени елементи

Някои лепила се размекват или разтварят при машинно миене.

### Твърдост на водата

Твърдата вода е вода с висока концентрация на минерали като калций и магнезий. Това може да навреди на работата на вашата съдомиялна машина и частите може да се повредят с времето. Кристалните съдове, измити в твърда вода, ще се замъглят и по съдовете ще се появят петна или бял слой. Твърдостта на водата варира според географското местоположение.

Ако живеете в район с твърда вода, препоръчваме да поставите апарат за омекотяване на вода към водоснабдяването на дома.

#### Ако дома ви е с твърда вода

- Вижте раздел „Препоръки за количество прахообразен препарат“.
- Използвайте препарат за изплакване. Препоръчваме ви да увеличите настройката на препаратата за изплакване, за да подобрите ефективността на измиване. За подробности, вижте раздел „Предпочитания“.

BG

## Предложения за зареждане

Използвайте почистващ препарат за съдомиялна машина/средство за отстраняване на котлен камък редовно или когато забележите натрупване на варовик във вашата съдомиялна машина.

### Ако дома ви е с мека или омекотена вода

- Избягвайте да използвате твърде много препарат.

Когато зареждате вашата съдомиялна машина, се уверете, че предметите са поставени така, че водата, идваща от въртящото се пръскащо рамо отдолу, достига до всички части. Ефективността на миене ще да е намалена, ако не може.

Вашата съдомиялна машина може да побере максимум 11 съда.

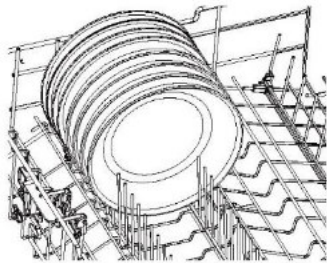

### Уверете се, че

- Долното и централното пръскащо рамо могат да се въртят свободно.
- Високите предмети не пречат на горното пръскащо рамо.
- Стъклените и други чупливи предмети са поставени стабилно.
- Всички съдове са поставени с отворите надолу.
- Чиниите са разположени равномерно.
- Всички остри предмети са разположени така, че да се избегне нараняване или повреда на продукта.

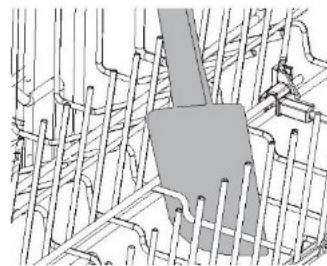

### Избягвайте

- Прекалено зареждане.
- Всички стърчащи под поставките и кошницата предмети, които могат да попречат на въртенето на пръскащото рамо.
- Всякакви стърчащи предмети в предната част на съдомиялната машина.
- Блокиране на водата от всякакви предмети върху съгъваемите поставки за чаши.

## Настройка на измиване

BG

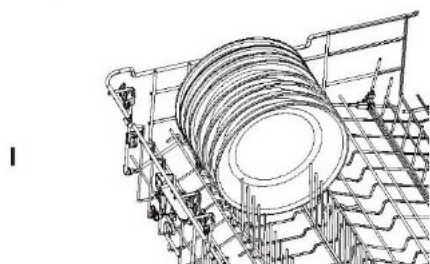

Отстранете всички остатъци от храна от съдовете, преди да ги заредите внимателно в съдомиялната машина.

Уверете се, че пръскащите рамена нямат препятствия и се въртят свободно.

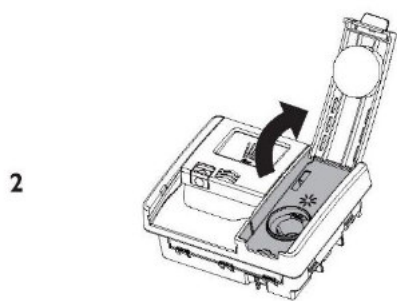

Ако индикаторът за препарат за изплакване свети, напълнете дозатора за препарат за изплакване.

За допълнителни указания, вижте раздел „Препарат за изплакване“.

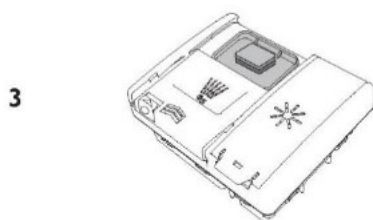

Добавете препарат към дозатора и затворете капака.

Таблетките могат да се поставят в дозатора за препарат.

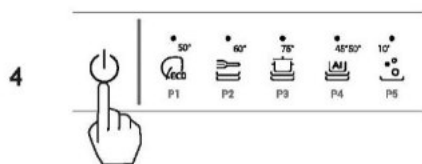

Уверете се, че съдомиялната машина е включена, натиснете .

BG

## Настройка на измиване

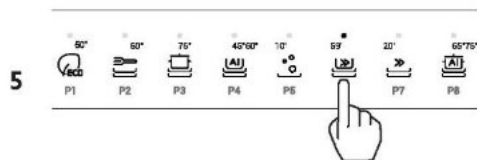

Изберете допълнителна функция за измиване, ако е необходимо.



Натиснете , за да започнете миенето и затворете вратата.



Отворете бавно вратата по всяко време на миенето, за да направите пауза.

Натиснете и задръжте  за 3 секунди, за да отмените.

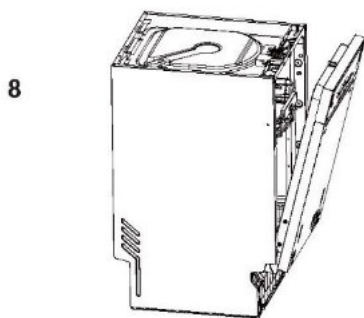

След миенето, вратата автоматично ще се отвори леко, за да подпомогне сушенето.\*

За най-добри резултати, извадете съдовете, след като се охладят.

\* Тази функция може да бъде или да не бъде активирана от потребителя.

## Отложен старт

BG

Настройте вашата съдомиялна да стартира по-късно през деня и стартирайте избрана програма за измиване. ОТЛОЖЕН СТАРТ може да се настрои след като е избрана програма за миене и може да се настрои отлагане с до 24 часа.

### Настройка на отложен старт



Добавете препарат и изберете програма за миене и допълнителна функция, ако е необходимо.

Натиснете , за да въведете ОТЛОЖЕН СТАРТ и да увеличите времето на отлагане.

\*За период от 0 до 4 часа, увеличете или намалете с 30 минути с всяко натискане, а за период от 4 до 24 часа, увеличете или намалете с 1 час.



Натиснете  за потвърждение и незабавно затворете вратата.

Програмата за миене ще започне в края на обратното броене, при условие че вратата е затворена.

3

Отворете вратата, за да поставите на пауза ОТЛОЖЕНИЯ СТАРТ. Затворете вратата, за да продължите.

### Отмяна на отложен старт



Отворете вратата и натиснете и задръжете  за 3 секунди, за да отмените.





BG

## Keylock (Заклучване на бутоните)

Заклучете бутоните на контролния панел на съдомиялната машина при почистване или за предотвратяване на нежелана употреба.

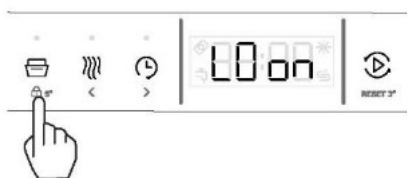
### Заклучване на бутоните на контролния панел



Натиснете и задръжте  за 5 секунди, за да заключите контролите на съдомиялната машина.

Бележка: Преди да заключите контролите, стартирайте програмата. След заключване, с изключение на операцията по отключване и изключване, други функции не са налични.

### Отключване на бутоните на контролния панел



Натиснете и задръжте  за 5 секунди, за да отключите.

## Предпочитания

BG

Можете да регулирате всяка от настройките по-долу, преди да започнете цикъл на миене.

Опция	Описание	По подразбиране	Дисплей с настройки
<b>Регулиране на модула за отстраняване на котлен камък</b>	Регулирайте според следващата страница.	So4	-So- So1-So6 МИН.: So1 Макс.: So6
<b>Препарат за изплакване</b>	Контролира дозата препарат за изплакване. За повече подробности, вижте раздел „Препарат за изплакване“.	r3	-r- r1-r4 МИН.: r1 Макс.: r4
<b>Звук</b>	Регулира настройките на звуковете. Когато е настроена на ИЗКЛ., всички звукове ще бъдат заглушени, с изключение на предупрежденията за неизправности.	Son	-S- Вкл. Son Изкл. SoF
<b>Настройване на запаметяване</b>	Функция за запаметяване на програма, изберете дали да запомните последно използваната програма.	LoF	-L- Вкл. Lon Изкл. LoF
<b>Таблетки</b>	Регулирайте според следващата страница.	PoF	-P- Вкл. PoF Изкл. PoF

## Промяна на настройката

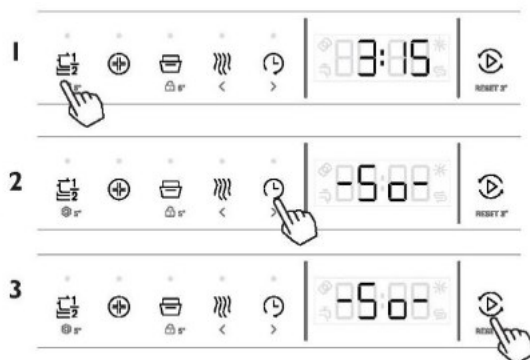

Уверете се, че няма в ход миене.

Натиснете и задръжте  за 5 секунди, за да влезете в менюто.

Натиснете  за преминаване през настройките.

Натиснете , за да изберете менюто, което искате да настроите.

BG

## Система за отстраняване на котлен камък



Натиснете или , за да регулирате нивото.

Натиснете , за да запазите настройките.

Натиснете , за да излезете.

За да се постигнат добри резултати от миенето, за съдомиялната машина е нужна мека вода. Твърдата вода може да навреди на работата на вашата съдомиялна машина. С течение на времето кристалните съдове, измити в твърда вода, ще се замъглят и по съдовете ще се появят петна или бял слой. Използване на бял слой. Използването на много твърда вода може да доведе до повреда на частите на съдомиялната машина с течение на времето. Солта може да подобри положението.

### Регулиране на системата за отстраняване на котлен камък

Количеството дозирана сол може да се настрои на етапи So1 и So6 в зависимост от твърдостта на вашата вода.

1. Научете повече за стойността на твърдост на вашата чешмяна вода. Вашето ВИК дружество ще ви даде информация.
2. Настройката може да се намери в таблицата за твърдост на водата.

### Определете твърдост на водата за местното водоснабдяване

Твърдост на водата				Регулиране на модула за отстраняване на котлен камък
немски градуси (°dH)	френски градуси (°fH)	Mmol/l	Английски градуси	електронно
31 – 50	55 – 89	5,5 – 8,9	39 – 63	So6
17 – 30	30 – 54	3,0 – 5,4	21 – 38	So5
13 – 16	23 – 29	2,3 – 2,9	16 – 20	So4 <sup>1)</sup> *
9 – 12	16 – 22	1,6 – 2,2	11 – 15	So3
0 – 8	0 – 15	0 – 1,5	0 – 10	So2 <sup>2)</sup> *
-	-	-	-	So1 <sup>3)</sup> *

\* Забележка

- 1) Фабрична настройка по подразбиране за прахообразен препарат.
- 2) Препоръчителна настройка за комбинирани таблетки препарат.
- 3) Индикаторът за сол е изключен.

## Система за отстраняване на котлен камък

BG

### Използване на специална сол

Веднага след като индикаторът за ниско ниво на сол светне на контролния панел, трябва да се добави сол. Винаги допълвайте със специална сол непосредствено преди да включите уреда. Това гарантира, че излишният специален разтвор със сол се измива незабавно и не разяжда резервоара за изплакване.

### Допълнете солта, както следва:

#### **▲ ВНИМАНИЕ**

Използвайте само сол за съдомиялна машина. Други продукти могат да причинят повреда на уреда! Разсипаната сол причинява корозия. Стартирайте програма след всяко допълване.

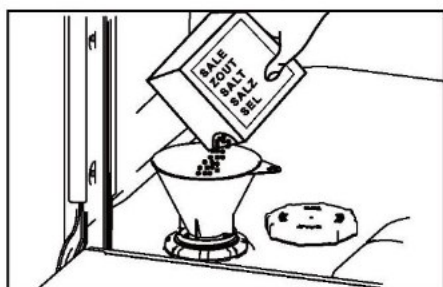

1. Завъртете капачката по посока на часовниковата стрелка, за да отворите отделението за сол.
2. Напълнете с 1 литър вода в съда за сол.
3. Напълнете резервоара със специфична сол (водата прелива).
4. Отстранете разлятата сол от зоната за на вратата.
5. Завъртете капачката обратно на часовниковата стрелка, за да затворите отделението за сол.

**ВНИМАНИЕ:** Препаратите за съдомиялни машини са силно алкални. Те могат да бъдат изключително опасни при поглъщане. Избягвайте контакт с кожата и очите и дръжте децата и хора с ограничени способности далеч от съдомиялната машина, когато е отворена. Проверявайте дали дозаторът за прахообразен препарат е празен след всяко миене.

### Неподходящи почистващи препарати

Тези типове почистващи препарати не са подходящи и могат да повредят вашата съдомиялна машина или да доведат до обаждане в сервиз, което няма да бъде покрито от гаранцията:

- ▶ Течности за миене на ръце
- ▶ Сапуни
- ▶ Перилни препарати
- ▶ Дезинфектанти

### Използване на прахообразен препарат

За количества прахообразен препарат вижте следната таблица „Препоръки за количеството прахообразен препарат“ и указанията на производителя на препарата.



Проверете дали дозаторът е празен и сух. Добавете прахообразен препарат или таблетки към дозатора за препарат.

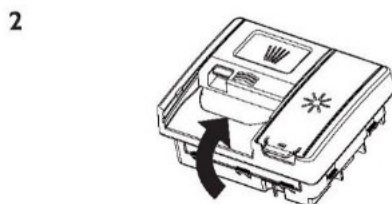

Отстранете излишния препарат, след което затворете капака. То се фиксира с щракване. Ако е необходимо, добавете допълнително препарат в отделението за предварително измиване в горната част на дозатора.

Когато миете силно замърсени съдове с твърда вода, може да е необходим повече препарат. Вижте раздел „Препоръки за количество прахообразен препарат“.

## Препарат

BG

### Препоръки за количество прахообразен препарат

- ▶ Използвайте таблицата по-долу, за да определите оптималното количество прахообразен препарат за всяка програма за миене.
- ▶ Ако водата във Вашия регион е твърда, може да е необходим повече почистващ препарат.

Програма за миене		Отделение за предварително измиване	Отделение за основно измиване
ECO		Пълно	2/3
УНИВЕРСАЛНА		Пълно	2/3
ИНТЕНЗИВНА		Пълно	2/3
AUTO CARE		Пълно	1/2 – 2/3
ПРЕДВАРИТЕЛНО ИЗМИВАНЕ		Празно	Празно
59 МИН		Пълно	1/2
БЪРЗА 20'		Празно	1/2
AUTO PLUS		Пълно	1/2 – 2/3

BG

## Препарат за изплакване

Препаратът за изплакване придава на стъклото и на порцелана чист вид без ивици, както и предотвратява потъмняването на металните изделия. Препоръчваме редовно да използвате течен препарат за изплакване за оптимални резултати при сушене.

Дозаторът за препарат за изплакване се намира от вътрешната страна на вратата до дозатора за препарат.

### Използване на препарат за изплакване

Може да се наложи количеството препарат за изплакване, подавано при всяко измиване, да се коригира, за да отговаря на характеристиките на вашата вода. За указания, вижте раздел „Предпочитания“ и „Твърдост на водата“. Не е необходимо да добавяте препарат за изплакване, ако в самата таблетката има такъв.



Когато нивото на препаратата за изплакване е ниско, индикаторът за препаратата за изплакване на контролния панел ще светне, за да ви напомни да допълните дозатора.

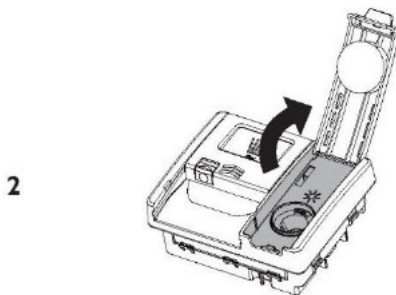

Отворете капака и налейте препарат за изплакване в отвора.

Не пълнете след линията MAX. Внимавайте да не разлееете върху вратата или в отделението за препарат.

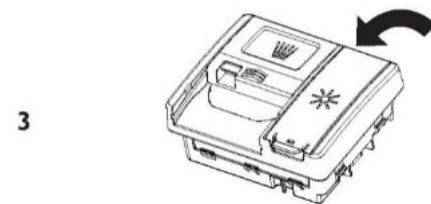

Затворете капака, като се уверите, че е щракнал.

Всички случайни разливания в съдомиялната машина или в отделението за препарат трябва да се почистят незабавно. Разлятият препарат за изплакване може да доведе до прекомерно образуване на пяна. Обаждане в сервиза, свързано с тези грешки, което няма да бъде покрито от гаранцията.

## Ежедневна употреба

BG

### Зареждане на кошниците

- i** При деликатни чаши и порцелан се уверете, че са етикетирани като подходящи за съдомиялна машина.
- × Не поставяйте в уреда предмети от дърво, рог, алуминий, калай и мед.
  - × Не поставяйте в уреда предмети, които могат да абсорбират вода (гъби, домакински кърпи).
  - ▶ Използвайте уреда само за миене на предмети, които са подходящи за съдомиялна машина.
  - ▶ Отстранете останките от храна от посудата.
  - ▶ Омекотете загорялата храна по посудата преди измиване.
  - ▶ Поставете кухи предмети (чаши и тигани) с отвора надолу.
  - ▶ Поставете предметите с дълбоки кухини в наклонено положение.
  - ▶ Смесете лъжиците с други прибори за хранене, за да предотвратите слепването им.
  - ▶ Уверете се, че приборите за хранене и чиниите не се допират и че има разстояние между всеки съд.
  - ▶ Уверете се, че чашите не докосват други чаши.
  - ▶ Поставете малките предмети в кошничката за прибори.
  - ▶ Поставете леките предмети в горната кошница. Уверете се, че съдовете не се местят.
  - ▶ Уверете се, че пръскащите рамена могат да се движат свободно, преди да стартирате програма.
- i** Ако се чуят дрънкащи звуци по време на изпълнение на програмата: Проверете дали чиниите и стъклените съдове са стабилни.

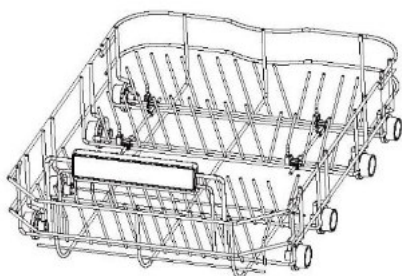

Поставете силно замърсените предмети (като тенджери и тигани или чинии за хранене) в долната кошница. По-мощната пръскаща струя осигурява по-добър резултат от измиване на съдове.



BG

Ежедневна употреба

## Горни кошници

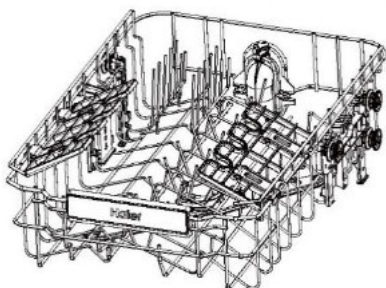

- ▶ Горната кошница е предназначена за съдове като стъклени чаши, порцеланови чаши, малки и големи чинии, малки купички и плиткти тигани.

## Сгъваеми поставки за чаши

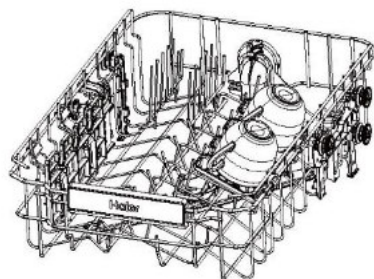

Регулирайте височината според нуждите или я сгънете, за да освободите място за други съдове. Използвайте прорезите, за да поддържате столчетата на чашите за вино.

Сгъването и опората могат да се постигнат чрез плъзгане.

## Регулиране на височината на горната кошница.

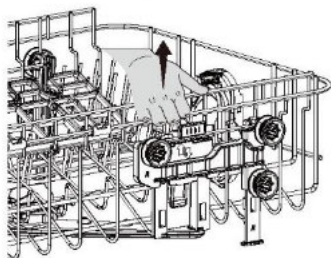

### ЗА ПОВДИГАНЕ НА КОШНИЦАТА

Хванете тези дръжки от двете страни и повдигнете кошницата нагоре, докато се фиксира с щракване.

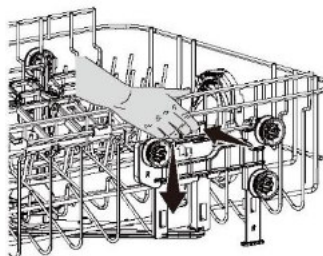

### ЗА СПУСКАНЕ НА КОШНИЦАТА

Издърпайте лостовите нагоре от двете страни и внимателно спуснете кошницата.

## Ежедневна употреба

BG

### Кошничка за прибори

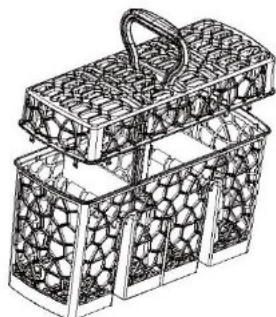

Поставете приборите за хранене с дръжките надолу за по-добри резултати от измиването. Ако дългите предмети могат да блокират пръскащите рамена, намерете начин да ги сложите хоризонтално в горния кош.

### Табла за прибори/ножове

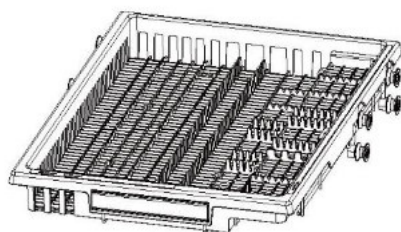

Използвайте таблата, за да поставите безопасно ножовете и приборите. Поставете приборите за хранене във вдлъбнатините, за да ги закрепите. Поставете по-големите прибори в средата на таблата. Плъзнете страничните поставки към средата, за да освободите повече място за съдове отдолу.

BG

## Свързване към Wi-Fi

Вашият уред може да бъде свързан към вашата домашна безжична мрежа и да бъде избран дистанционно с помощта на приложението.

### Подготовка

Уверете се, че вашата домашна Wi-Fi мрежа е включена.

Ще ви бъдат дадени насоки стъпка по стъпка както на вашия уред, така и на мобилно устройство. Свързването на вашия уред може да отнеме до 10 минути.

За допълнителни насоки и отстраняване на неизправности, моля, вижте приложението.

### На вашето мобилно устройство:

1. Изтеглете приложението от:



2. Регистрирайте се и създайте акаунт.
3. Добавете вашия уред и настройте Wi-Fi връзката.



### Свързване към вашия домашен Wi-Fi

С продукта в режим на готовност:

Натиснете , дисплеят ще покаже **88.88**.

Вече можете да следвате подканите в приложението, за да завършите настройката.

### Активиране на дистанционен режим

1. Когато машината не е свързана с приложението, иконата  продължава да мига.  
Когато машината е свързана с приложението, иконата  свети.
2. Дистанционното управление се активира автоматично, мобилното приложение може да стартира програмата на съдомиялна машина. Можете да управлявате съдомиялната чрез приложението, като например: да избирате цикъл, да отменяте или да поставяте на пауза цикъл, да добавяте допълнителни функции.
3. Когато стартирате програма от приложението, трябва да натиснете wifi бутона на машината за дистанционно управление всеки път.

## Поддръжка

BG

Изключете съдомиялната от захранването и я оставете да изстине, преди да предприемете каквото и да е почистване или поддръжка.

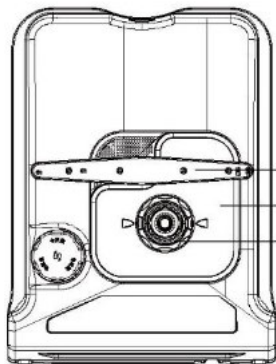

### Характеристики

1. Филтър
2. Филтърна плоча
3. Долно пръскащо рамо

Не е показано: централно и горно пръскащо рамо

### Почистване на повърхностите

Избършете с влажна кърпа и подсушете с кърпа без власинки. Не препоръчваме употребата на следните средства за почистване, тъй като могат да повредят повърхностите:

Приспособления за почистване от пластмаса или неръждаема стомана

- ▶ Домакински почистващи препарати с абразивно или разтворително действие
- ▶ Киселинни или алкални почистващи препарати

Течности за миене на ръце или сапун

- ▶ Почистващи или полиращи препарати за неръждаема стомана
- ▶ Перилни препарати или дезинфектанти

### Почистване на филтъра, пръскащите рамена и филтърната плоча

Препоръчваме дренажният филтър и филтърната плоча да се отстраняват и почистват веднъж месечно или когато има следи от хранителни остатъци. При нормална употреба, пръскащите рамена трябва да се нуждаят от почистване по-рядко. Долното и централното пръскащо рамо могат да се разклащат, за да се отстрани всякакъв чужд материал, да се почистват в гореща вода, след което да се изплакват с чиста вода.

Съдомиялната машина трябва да се използва с правилно поставени филтърна плоча, дренажен филтър и пръскащи рамена. Вижте инструкциите на производителя, ако използвате почистващ препарат за съдомиялна машина или средство за отстраняване на котлен камък.

### Продължителни периоди на неизползване

Ако вашата съдомиялна машина няма да се използва известно време, препоръчваме да изключите захранването и водата, оставяйки я чиста и празна, с открената врата. Когато използвате вашата съдомиялна машина за първи път след дълъг период на неизползване, препоръчваме да налееете 3 чаши вода в съдомиялната машина преди употреба. Това помага за смазване на компоненти, които може да са изсъхнали по време на неизползването.

BG

Поддръжка

### Сваляне и почистване на филтъра

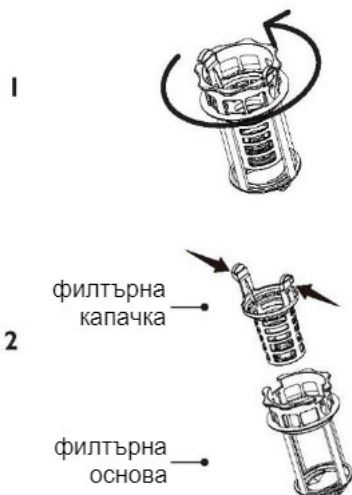

Завъртете филтъра обратно на часовниковата стрелка, за да го освободите. Повдигнете, за да го извадите.

Отделете капачката на филтъра от основата, като натиснете бутоните за освобождаване и повдигнете.

Не се опитвайте да отстраните филтъра със сила, тъй като това може да причини повреда. Изплакнете обилно под течаща гореща вода и ги почистете.

### Смяна на филтъра



Подравнете капачката на филтъра с прореза в основата на филтъра. Уверете се, че закопчалката е на мястото си.

Поставете дренажния филтър обратно в основата на съдомиялната машина. Завъртете 2 пъти по посока на часовниковата стрелка, за да се фиксира с щракване.

## Поддръжка

BG

### Сваляне и почистване на филтърната плоча

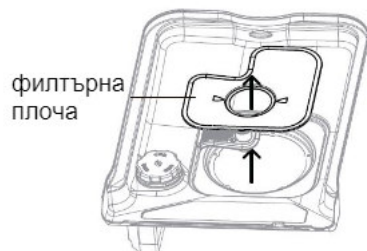

филтърна  
плоча

Когато филтърът е отстранен, внимателно повдигнете и извадете филтърната плоча. Изплакнете обилно под течаща гореща вода и ги почистете.

### Смяна на филтърната плоча

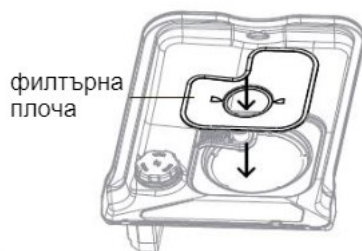

филтърна  
плоча

Поставете филтърната плоча под фиксиращите скоби в задната част на дренажа и я натиснете здраво обратно на място. Уверете се, че филтърната плоча е изравнена с основата на съдомиялната машина.

### Почистване на горното пръскащо рамо

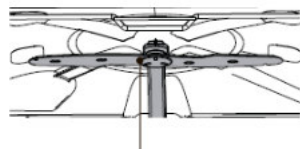

горно пръскащо рамо

Не сваляйте горното пръскащо рамо за почистване. Почистете с малка четка с пластмасови влакна.

Ако е силно замърсено или запушено, използвайте почистващ препарат за съдомиялна машина/ средство за отстраняване на котлен камък. Следвайте инструкциите на производителя.

### Почистване на централното пръскащо рамо

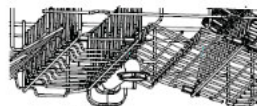

заклучваща гайка  
централно пръскащо  
рамо

За да премахнете централното разпръскващо рамо, завъртете заключващата гайка по посока на часовниковата стрелка, за да я освободите.

Изплакнете обилно пръскащото рамо под течаща вода, след което го поставете отново.

BG

Поддръжка

### Почистване на долното пръскащо рамо



За да извадите долното пръскащо рамо, го повдигнете от основата на съдомиялната машина.

Изплакнете обилно пръскащото рамо под течаща вода, след което го поставете отново.

Уверете се, че рамото се върти свободно при повторно монтиране.

### Зазимяване (при студен климат)

Ако съдомиялната е монтирана на място със студен климат, където температурите падат под нулата, препоръчваме да я зазимите.

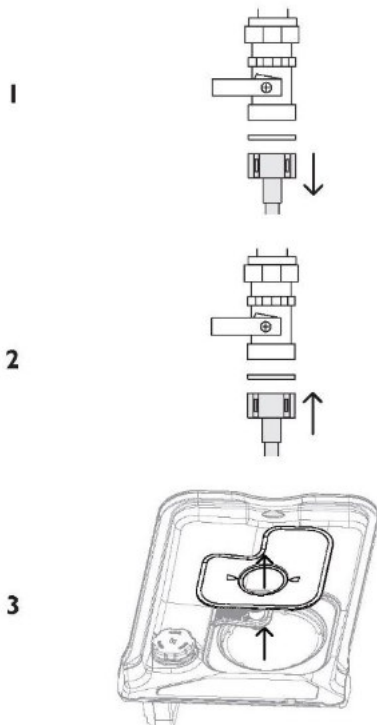

1 Спрете подаването на вода.

Извадете дренажните маркучи от дренажната тръба на мивката и тръбата за подаване на вода от водния клапан.

2 Източете водата от маркучите, входящата тръба и водния клапан, като използвате кофа или тава за събиране на водата.

Свържете отново тръбата за подаване на вода към водния клапан и маркучите към дренажната тръба на мивката.

3 Отстранете дренажния филтър и филтърната плоча. Използвайте гъба, за да отстраните останалата вода отдолу, преди да ги смените.

## Отстраняване на неизправности

BG

Проблем	Вероятна причина	Отстраняване
Съдомиялната не стартира	Няма захранване.	Уверете се, че съдомиялната е включена в контакта и захранването е включено.
	Вратата не е добре затворена.	Затворете вратата.
	 не е натиснат.	Натиснете  .
	Кранът за водата не е отворен.	Уверете се, че водата е свързана и включена.
Долното пръскащо рамо се върти трудно	Запушена цедка в маркуча за подаване на вода.	Проверете цедката и почистете, ако е необходимо – тя се намира там, където маркучът за подаване на вода се завинтва към крана.
	Отворите на пръскащото рамо са блокирани от малки предмети или частици храна.	Почистете пръскащото рамо. За инструкции, вижте раздел „Поддръжка“.
Капакът на дозатора за препарат не може да се затвори	Отделението за препарат е препълнено.	Отстранете колкото трябва препарат, докато капакът може да се затвори.
	Дозаторът за препарат е запушен с остатъци от препарат.	Избършете дозатора с влажна кърпа. Подсушете дозатора, преди да добавите препарат.
Остатъци от препарат, заседнали в дозатора	Отделението е било влажно, когато е напълнено с препарат.	Избършете дозатора с влажна кърпа. Подсушете дозатора, преди да добавите препарат.
	Приборите блокират отварянето на дозатора за препарат.	Уверете се, че няма големи прибори, разположени по начин, който да попречи на капака на дозатора да се отвори, когато вратата на съдомиялната е затворена.
Водата остава в съдомиялната след края на измиването	Блокирана дренажна връзка.	Проверете дали дренажната връзка не е запушена.
	Дренажният маркуч е нагънат, огънат или запушен.	Проверете дренажния маркуч и го изправете, ако е необходимо.
	Помпата е задръстена.	Обадете се на оторизирания сервизен център на Haier или на отдела за обслужване на клиенти.
Дисплеят мига, докато Keylock (заклучване на бутоните) е включено	Филтърът(трите) са запушени.	Почистете филтър(трите). За инструкции, вижте „Поддръжка“.
	Това е нормално. Дисплеят остава включен, въпреки че бутоните са деактивирани.	Не е необходимо действие.



BG

## Отстраняване на неизправности

Проблем	Вероятна причина	Отстраняване
Пенене	Използвано неправилно количество или вид препарат.	Вижте раздел „Препарат“ или инструкциите на производителя на препарата.
	Твърде много яйца в зареждането.	Увеличете количеството препарат.
	Нивото на дозиране на препарата за изплакване е твърде високо.	Намалете дозата на препарата за изплакване.
Чукане или тракане по време на миене	Разлетият препарат за изплакване не е избърсан.	Уверете се, че при разливане на препарат за изплакване, той е избърсан след това.
	Пръскащото рамо удря в чинии.	Поставете миенето на пауза и пренаредете съдовете. Вижте раздел „Настройка на измиване“ и „Предложения за зареждане“.
	Съдовете са подредени неправилно.	Изберете подходящата програма за измиване за конкретните съдове. Вижте раздел „Програми за миене“.
Мръсни съдове	Избрана е неподходяща програма за измиване за конкретните съдове.	Съдовете може да се нуждаят от накисване.
	Замърсяванията са твърде засъхнали.	Уверете се, че никакви предмети не пречат на пътя на пръскащото рамо.
	Пръскащото(щите) рамо(ена) не може(гат) да се въртят.	Вижте раздел „Предложения за зареждане“.
	Кошницата/рафтът не е зареден правилно.	Вижте раздел „Поддръжка“.
	Филтърната плоча или филтърът са неправилно монтирани.	Вижте раздел „Програми за миене“ и „Препарат“.
	Препарат, поставен в грешното отделение.	Изстържете всички остатъци от храна от съдовете преди зареждане.
	Остатъците от храна не са отстранени от съдовете преди зареждане.	Използвайте само прахообразен препарат или таблетки, предназначени за домашни съдомиялни машини.
	Неподходящ препарат.	За препоръчителните количества, вижте раздел „Перилен препарат“.
	Няма достатъчно препарат.	Може да се наложи да ги настроите, за да отговарят на вашето конкретно зареждане и твърдостта на водата от водоснабдяването ви.
	Отворите на пръскащото рамо са запушени.	Почистете пръскащото(ите) рамо(ена). За инструкции, вижте раздел „Поддръжка“.
Филтрите са запушени.	Почистете филтрите. За инструкции, вижте раздел „Поддръжка“.	

## Отстраняване на неизправности

BG

Проблем	Вероятна причина	Отстраняване
Пластмасовите предмети са обезцветени (напр. петна от доматиен сос)	Няма достатъчно препарат, не са изплакнати предварително.	Изплакнете предварително пластмасовите съдове, преди да ги поставите в съдомиялната машина и/или добавете още препарат. Като алтернатива, използването на програмата за изплакване след добавяне на съдове може да сведе до минимум оцветяването.
Съдомиялната спира внезапно по време на миене	Захранването към електричеството или водата е прекъснато.	Проверете захранването към електричеството и водата.
Остават бели петна по стъклените чаши и съдове; замъглени са	Няма достатъчно препарат.	За препоръчителните количества, вижте раздел „Перилен препарат“. Може да се наложи да ги настроите, за да отговарят на твърдостта на водата от водоснабдяването ви.
	Дозата препарат за изплакване е твърде малка.	Увеличете дозата на препарата за изплакване. Вижте раздел „Препарат за изплакване“.
Съдовете, приборите за хранене не са изсъхнали	Дозата препарат за изплакване е твърде малка.	Увеличете дозата на препарата за изплакване. Вижте раздел „Препарат за изплакване“.
	Предметите са извадени твърде рано.	След края на програмата за миене оставете вратата откритата и изчакайте няколко минути, за да подпомогнете изсъхването.
Стъклените чаши са матови	Дозаторът за препарат за изплакване е празен. (Индикаторите за препарат за изплакване светят.)	Добавете препарат за изплакване. Вижте раздел „Препарат за изплакване“.
	Дозата препарат за изплакване е твърде малка.	Увеличете дозата на препарата за изплакване. Вижте раздел „Препарат за изплакване“.
Петната от чай или следите от червило не са напълно премахнати	Няма достатъчно препарат.	За препоръчителните количества, вижте раздел „Перилен препарат“. Може да се наложи да ги настроите, за да отговарят на вашето конкретно зареждане.
	Температурата на миене е твърде ниска.	Изберете програма за измиване за силно замърсени съдове. За информация, вижте раздел „Програми за миене“.
Следи от ръжда по прибори за хранене	Приборите за хранене не са достатъчно устойчиви на ръжда.	Мийте на ръка.

BG

## Кодове за грешки

Проблем	Вероятна причина	Отстраняване
Стъклените чаши са помътнени и обезцветени; замъглени	Твърда вода. Чашите не бива да се мият в съдомиялна машина.	Увеличете количеството препарат.  Мийте на ръка.
Следи от вода върху чаши и прибори за хранене	Нивото на препарат за изплакване или настройката за дозиране е твърде ниска.	Уверете се, че има препарат за изплакване в дозатора. Ако е необходимо, увеличете настройката на препарат за изплакване или опитайте да използвате програма за измиване с по-висока температура. За информация, вижте раздел „Препарат за изплакване“.
Индикаторът за допълване на сол свети.	Солта срещу котлен камък е свършила.	Напълнете резервоара с точния вид сол догоре.

## Кодове за грешки

## Кодове за грешки на дисплея

Следвайте стъпките по-долу, за да се опитате да отстраните проблема.

Проблем	Вероятна причина	Отстраняване
<b>E10</b> Няма вода	Кранът за водата не е отворен.	Уверете се, че водата е свързана и включена. Натиснете, за да рестартирате съдомиялната.
	Недостатъчно налягане на водоснабдяването.	Проверете налягането на водата в дома.
	Маркучът за подаване на вода е нагънат или огънат, така че в съдомиялната машина не достига вода или не достига достатъчно вода.	Проверете входящия маркуч и го изправете, ако е необходимо. Натиснете, за да рестартирате съдомиялната.
<b>E30</b> Теч	Има течове на вода в уреда.	Затворете крана за вода.
	Клапанът за подаване на вода е отворен и блокиран.	Изключете уреда от захранването.
	Дренажът е блокиран.	Свържете се с обслужването.

## Стандартен тест

BG

Програма за миене	Есо Програмата има функция за автоматично отваряне на врата по подразбиране.
Количества препарат	19 г
Ниво на дозиране на препарата за изплакване	r1-r4, r3 (по подразбиране)
Максимален брой места за съдове	11
Регулиране на височината на горната кошница	Уверете се, че горната кошница е в най-долната си позиция

### Препоръчителни модели на зареждане



Табла за прибори/ножове



Горна кошница



Долна кошница

BG

## Стандартен тест

Програма за миене	Есо Програмата има функция за автоматично отваряне на врата по подразбиране.
Количества препарат	18 г основно измиване
Ниво на дозиране на препарата за изплакване	r1-r4, r3 (по подразбиране)
Максимален брой места за съдове	10
Регулиране на височината на горната кошница	Уверете се, че горната кошница е в най-горната си позиция

## Препоръчителни модели на зареждане



Горна кошница



Долна кошница



条形码尺寸40\*8mm, 由厂家生成。

012050\*\*\*\*