

BG

vestfrost

VCK60EM

**ЕЛЕКТРИЧЕСКА ПЕЧКА
РЪКОВОДСТВО НА
ПОТРЕБИТЕЛЯ**

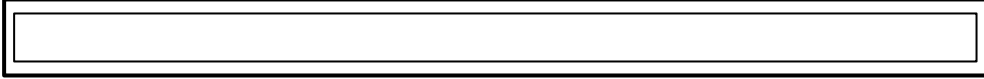

Уважаеми клиенти,

Предлагаме Ви нашите висококачествени продукти, които ще надминат Вашите очаквания. Те са произведени при съвременни условия и са преминали изпитания за качество.

Това ръководство е изготвено, за да Ви помогне при използване на този уред, който е произведен с най-новите технологии и увереност за максимална ефективност.

Преди да започнете да използвате този уред, прочетете внимателно това ръководство, което включва важна информация за правилна и безопасна инсталация, поддръжка и използване. За монтиране на уреда, моля свържете се с най-близкия до Вас оторизиран сервиз.

Декларация за съответствие

Ние заявяваме, че нашите продукти отговарят на приложимите европейски директиви, решения и регламенти и на изискванията, посочени в гореописаните стандарти.



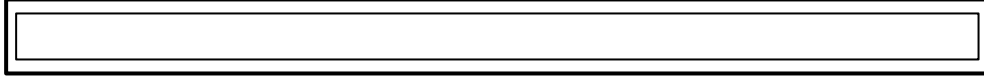

СЪДЪРЖАНИЕ:

1. ПРЕДСТАВЯНЕ НА УРЕДА И РАЗМЕРИ
2. ПРЕДУПРЕЖДЕНИЯ:
3. ИНСТАЛАЦИЯ И ПОДГОТОВКА ЗА
ПОЛЗВАНЕ
4. ИЗПОЛЗВАНЕ НА ФУРНАТА
5. ПОЧИСТВАНЕ И ПОДДРЪЖКА
6. СЕРВИЗ И ТРАНСПОРТ

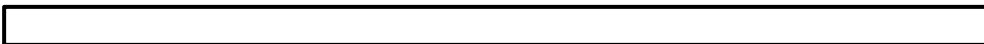

ЧАСТ 1: ПРЕДСТАВЯНЕ НА УРЕДА И РАЗМЕРИ

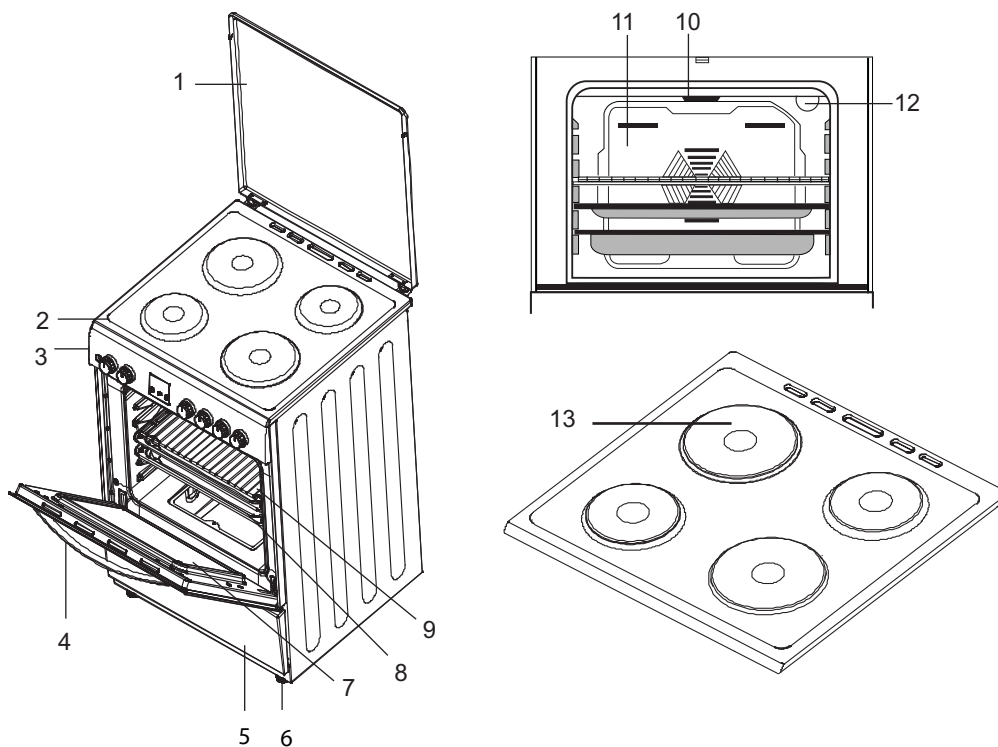

Списък:

- 1- Капак
- 2- Горна част на печката
- 3- Панел за управление
- 4- Дръжка на вратата на печката
- 5- Капак на чекмеджето
- 6- Подпорен крак
- 7- Врата на печката
- 8- Тава на печката
- 9- Скара
- 10- Предно съпротивление
- 11- Вентилатор
- 12- Лампа на печката
- 13- Котлон

МОДЕЛ	РАЗМЕРИ (см)
VCK60EM	60x60x85

2. УКАЗАНИЯ ЗА БЕЗОПАСНОСТ

ПРОЧЕТЕТЕ ТЕЗИ ИНСТРУКЦИИ ВНИМАТЕЛНО И ДОКРАЙ, ПРЕДИ ДА ЗАПОЧНЕТЕ ДА ИЗПОЛЗВАТЕ ВАШИЯ УРЕД И ГИ ДРЪЖТЕ НА УДОБНО МЯСТО ЗА БЪДЕЩИ СПРАВКИ, АКО Е НЕОБХОДИМО.

ТОВА РЪКОВОДСТВО Е ИЗГОТВЕНО И ЗА ДРУГИ УРЕДИ С БЛИЗКИ ХАРАКТЕРИСТИКИ. УРЕДЪТ ВИ МОЖЕ ДА НЯМА НЯКОИ ОТ ОПИСАНИТЕ ТУК ХАРАКТЕРИСТИКИ. ПРИ ЧЕТЕНЕТО МУ, ОБЪРНЕТЕ ВНИМАНИЕ НА ТЕКСТА, КЪМ КОЙТО СА ПРИЛОЖЕНИ ФИГУРИ.

Общи указания за безопасност

Този уред не може да се използва от деца, не навършили 8-годишна възраст и лица с ограничени физически, сетивни и умствени способности или липса на опит и познания, ако не се надзирават или не са били инструктирани относно използването на уреда по безопасен начин и осъзнават опасностите. Децата не трябва да бъдат оставяни да си играят с уреда. Децата не трябва да бъдат оставяни да почистват и обслужват уреда без надзор.

ПРЕДУПРЕЖДЕНИЕ: Уредът и частите му се нагряват по време на използване. Внимавайте да не докосвате горещите части. Децата, ненавършили 8-годишна възраст, не трябва да се оставят в близост до уреда ÷ без и постоянно наблюдение.

ПРЕДУПРЕЖДЕНИЕ: Опасност от пожар: не съхранявайте предмети върху печката.

ПРЕДУПРЕЖДЕНИЕ: Ако повърхността е напукана, изключете уреда, за да избегнете токов удар.

Уредът не е предназначен за употреба с външни таймери или отделна система с дистанционно управление.

По време на работа уредът се нагрива. Внимавайте да не докосвате горещите части на фурната.

По време на работа, за кратък период от време, дръжките може да се нагряват.

Не използвайте агресивни абразивни средства за почистване или остри метални стъргалки за почистване на стъклената врата на фурната и другите повърхности, тъй като те могат да надраскат повърхността, което да доведе до напукване на стъклото и повреждане на повърхностите.

Не използвайте уреди за почистване с пара за почистване на уреда.

ПРЕДУПРЕЖДЕНИЕ: Непременно изключете уреда, преди да смените лампата, за да избегнете вероятен токов удар.

ВНИМАНИЕ: При използване на печката или грила леснодостъпните части стават горещи. Децата трябва да се държат на разстояние.

-
- Уредът ви е произведен в съответствие с всички приложими местни и международни стандарти и регламенти.
 - Дейностите по поддръжка и ремонт трябва да се извършват само от квалифицирани сервизни техници. Дейностите по монтажа и ремонта, извършени от неквалифицирани лица, могат да застрашат живота и здравето ви. Опасно е да промените или модифицирате спецификациите на уреда по какъвто и да е начин.
 - Преди инсталацията проверете дали условията за поставяне на уреда (вид на газта и налягане или електрическото напрежение и честота) и неговото регулиране са подходящи. Условията за регулиране на уреда са посочени на етикета.
 - **ВНИМАНИЕ:** Този уред е предназначен само и единствено за приготвяне на храна, както и за вътрешна домашна употреба и не трябва да се използва за никакви други цели, като недомашна употреба или в търговската сфера, или за отопление на стая.
 - Не се опитвайте да вдигате или премествате уреда, дърпайки го за дръжката.
 - Взети са всички мерки за сигурност с цел гарантиране на вашата безопасност. Тъй като стъклото може да се счупи, трябва да внимавате да не надраскате стъклото, докато го почиствате. Внимавайте да не удряте или чукате стъклото с аксесоарите.
 - Уверете се, че захранващият кабел не е приклещен. Ако захранващият кабел е повреден, същият трябва да се смени от производителя, неговият сервизен специалист или друго квалифицирано лице с цел предотвратяване на опасности.
 - Докато вратата на печката е отворена, не позволявайте на децата да се качват или седат върху нея.

Указания за монтаж

- Не използвайте уреда до приключване на пълния монтаж.
 - Уредът трябва да се монтира и пусне в експлоатация от оторизиран квалифициран техник. Производителят не е отговорен за повреди, които са следствие от неправилно поставяне и монтаж от неоторизирани лица.
 - При разопаковането на уреда се уверете, че същият не е повреден по време на транспортиране. Ако откриете такива, не използвайте уреда, а веднага се свържете с оторизиран сервиз по поддръжка. Тъй като материалите, използвани за опаковката (найлон, подшиващи телчета, твърда пяна) могат да причинят нараняване на децата, те трябва да се отстранят незабавно.
 - Пазете уреда от атмосферни въздействия. Не го оставяйте под пряко въздействие на слънце, дъжд, сняг, прах и др.
 - Материалите на мебелите и уредите, които се използват в непосредствена близост, трябва да издържат на температура мин. 100°C
-

По време на работа

- Когато пуснете печката за първи път, от изолационните материали и нагревателя ще усетите специфична миризма. Поради тази причина, преди да започнете да използвате машината, пуснете я да работи празна на максимална температура за 45 минути. В същото време трябва добре да проветрите помещението, в което е монтиран уредът.
- По време на работа вътрешните и външните повърхности на уреда се нагриват. При отваряне на вратата на фурната пристъпете една крачка назад, за да избегнете излизащата от вътре топла пара. Съществува риск от изгаряне.
- Не поставяйте леснозапалими или горими материали в или близо до уреда, докато същият работи.
- Винаги използвайте подходящи ръкавици, когато поставяте в или изваждате храна от фурната.
- Не се отдалечавайте от печката, ако готвите с твърди или течни мазнини. Те могат да предизвикат пожар. Никога не изливайте вода върху пламъци, причинени от мазнина. Покрийте съда или тигана с капак, за да потушите пламъците, които може да възникнат в този случай и веднага изключете печката.
- Изключете уреда от мрежата в случай, че няма да го ползвате за дълъг период от време. Оставете изключен главния прекъсвач. Също така, когато не използвате уреда, затваряйте вентила на газа.
- Уверете се, че бутоните на уреда винаги са в позиция "0" (стоп), когато същият не работи.
- При изваждане тавите се наклоняват. Внимавайте да не разлеете течността.
- Когато вратата или чекмеджето на фурната са отворени, не оставяйте нищо върху тях. Това може да разбалансира уреда или да счупи капака.
- Не поставяйте в долното чекмедже тежки предмети, както и лесно запалими вещества (найлонови предмети, хартия, плат и др.) Това включва съдове с пластмасови аксесоари (напр. Дръжки).
- Не окачвайте кърпи или дрехи на уреда или неговите дръжки.

По време на почистване и поддръжка

- Винаги изключвайте уреда преди почистване или техническо обслужване. Можете да го направите след като изключите уреда от контакта или главните превключватели.
- Не сваляйте копчетата при почистване на контролния панел.

**ЗА ЕФЕКТИВНОСТ ПРЕПОРЪЧВАМЕ ВИНАГИ ДА ИЗПОЛЗВАТЕ
ОРИГИНАЛНИ РЕЗЕРВНИ ЧАСТИ, А В СЛУЧАЙ, ЧЕ СЕ НУЖДАЕТЕ ОТ
ТЯХ, СВЪРЗВАЙТЕ СЕ САМО С НАШИТЕ УПЪЛНОМОЩЕНИ СЕРВИЗИ**

ЧАСТ 3: ИНСТАЛАЦИЯ И ПОДГОТОВКА ЗА ИЗПОЛЗВАНЕ

Тази съвременна, функционална и практична електрическа печка, произведена с най-модерни части и материали, ще отговори на Вашите изисквания във всяко едно отношение. Необходимо е внимателно да прочетете настоящото ръководство, за да може да използвате уреда без проблеми и да постигнете с него задоволителни резултати. Следващата информация представлява необходимо условие за правилна инсталация и сервизно обслужване. Тя трябва да се прочете от техника, който ще инсталира този уред.

Свържете се с оторизиран сервиз за монтаж на печката.

3. 1. ИНСТАЛИРАНЕ НА ПЕЧКАТА

* По време на инсталиране на печката, трябва да се обърне внимание на някои важни фактори. Обърнете внимание на дадените по-долу от нас препоръки, с цел да избегнете възникване на проблеми и/или опасни ситуации в бъдеще.

* Този уред може да бъде поставен в близост до други прибори, само при условие, че тяхната височина не превишава нивото на нагревателния панел на печката.

* Когато избирате място на печката, не я поставяйте в близост до хладилник или до лесно запалими материали (като пердета, тъкани и др.), които биха могли лесно да се подпалят.

* За правилна въздушна циркулация е необходимо да предвидите поне 2 см свободно пространство между гърба на печката и стената.

* Приборите, които са в близост до печката, трябва да са направени от топлоустойчиви материали, издържащи на стабилна температура над 50 C°.

* Ако кухненските прибори са поставени по-високо от нагревателната повърхност на печката, те трябва да бъдат на разстояние поне 11 см над нея.

* По-долу са дадени минималните височини над нагревателната повърхност по отношение на шкафове и кутии за прибори, разположени над печката. Например, дървена кутия за прибори трябва да бъде на височина поне 65 см от плочите на печката.

Ако кутията за прибори не е дървена, то височината на нейното поставяне не трябва да е по-малко от 70 см.

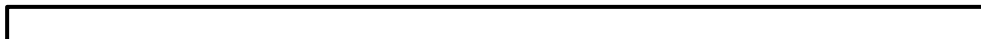

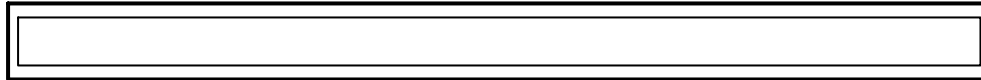

3.2. РЕГУЛИРАНЕ НА ОСНОВАТА

Печката се поставя на 4 регулируеми крачета. След като те се нагласят в най-ниско положение, необходимо е да се провери дали печката е добре нивелирана, преди да се пристъпи към по-нататъшната инсталация. Това регулиране може да направите, като завъртите крачетата по посока на часовниковата стрелка, до достигане на необходимото положение. Възможно е повдигане на уреда чрез крачетата с максимум 15 мм.

Ако крачетата са подходящо регулирани, не трябва да премествате уреда чрез дърпане; в противен случай ще се наложи ново регулиране. За да регулирате крачетата на уреда е необходимо да извадите чекмеджето на печката. Крачетата могат да се регулират в малка степен и от вътрешната страна на фурната.

3.3 СВЪРЗВАНЕ С ЕЛЕКТРИЧЕСКАТА МРЕЖА И МЕРКИ ЗА БЕЗОПАСНОСТ

По време на свързване с електрическата мрежа, стриктно съблюдавайте долните инструкции.

* Заземяващият кабел трябва да бъде свързан с електрическата клема. Когато осъществявате свързването с електрическата мрежа, трябва да се уверите, че свързващия кабел има добра изолация. Ако на мястото на инсталиране на уреда липсва подходяща електрическа клема, която да съответства на изискванията за безопасност при извършване на заземяването, незабавно се свържете с нашия оторизиран сервиз.

* Електрическият контакт трябва да бъде в близост до уреда. Не използвайте кабел с удължител.

* Мрежовият кабел не трябва да се допира до горещите повърхности на печката.

* Ако този кабел е повреден, незабавно се свържете с *квалифициран сервиз*. Мрежовият кабел трябва да бъде сменен от оторизирания сервиз.

Неправилното електрическо свързване може да повреди Вашия уред. Тази повреда не се покрива от гаранцията.

Уредът е предназначен за работа при напрежение 220-240 Волта и 400V 3N Волта. Ако мрежовото напрежение е различно от упоменатата стойност, незабавно се свържете с нашия оторизиран сервиз.

Мрежовият кабел не трябва да се допира до горещите части на уреда. Мрежовият кабел не трябва да се допира до задната страна на уреда. В противен случай, кабелът може да се повреди. И в резултат на това, да се получи късо съединение. Фирмата-производител декларира, че не носи отговорност за повреди и загуби, възникнали при неспазване на нормите за безопасност.

Трябва да бъде инсталиран 32А закъснителен прекъсвач на всички клеми във вътрешността на електрическата верига, с отвор на контакта 3 мм.





* Уредът е предвиден за фиксирано свързване към електрическата мрежа. Свързването на този уред към електрическата мрежа трябва да бъде извършено от правоспособен техник.

3. 4 ПРЕДУПРЕЖДЕНИЯ И МЕРКИ ЗА БЕЗОПАСНОСТ ОТ ОБЩ ХАРАКТЕР

* Този уред е произведен в съответствие с инструкциите за безопасност по отношение на неговото свързване към електрическата мрежа. Техническото обслужване и ремонтите на уреда трябва да се извършват от оторизиран сервизен техник, обучен от фирмата-производител. Съществува риск за Вашата безопасност, ако извършвате инсталация и ремонтни работи на уреда, без да следвате долните правила.

* По време на работа с печката, външните ѝ повърхности се нагряват. Вътрешните повърхности на фурната, нагревателните елементи и излизащата пара от нея, са много горещи. Тези части остават топли за известно време, дори и след изключване на уреда. Не се докосвайте до горещите повърхности. Пазете децата далеч от тях.

* Не се отдалечавайте от печката, ако готвите с твърди или течни мазнини. От високата температура може да възникнат пламъци. Никога не гасете тези пламъци с вода. За да потушите възникналия пламък, покрийте с капак тавата или тигана и веднага изключете печката.

* При готвене, регулаторите на печката и температурата трябва да бъдат съответно нагласени, а часовника да бъде програмиран на желаното време. В противен случай печката няма да функционира.

* Не оставяйте нищо върху печката, ако нейната врата и чекмедже са отворени. Това може да доведе до разбалансиране на уреда или до счупване на капака.

* Не поставяйте в долното чекмедже тежки предмети, както и лесно запалими вещества . . (като найлонови торбички, хартия, плат и др.).

Също така, когато не ползвате уреда, изключвайте го от мрежата и затваряйте кранчето на газта.

* Пазете уреда от атмосферни влияния. Не го оставяйте под пряко въздействие на слънце, дъжд, сняг, прах . и др.

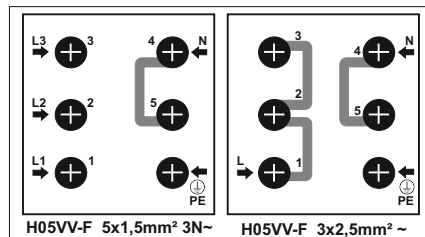

ЧАСТ 4: ИЗПОЛЗВАНЕ НА ФУРНАТА

4. 1 ВЪНШЕН ВИД И ТЕХНИЧЕСКИ ХАРАКТЕРИСТИКИ НА ФУРНАТА

VCK60EM	
LOWER HEATER	1100 WATT
UPPER HEATER	1200 WATT
GRILL	1400 WATT
TURBO HEATER	2000 WATT

4. 2 ПРЕДСТАВЯНЕ И ХАРАКТЕРИСТИКИ НА КОНТРОЛНИТЕ ПАНЕЛИ

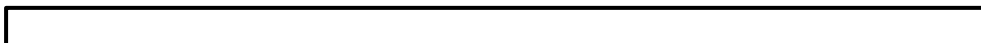
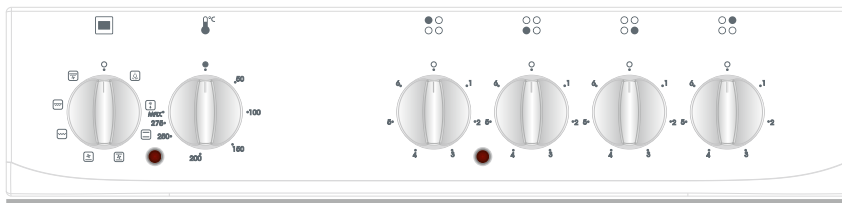

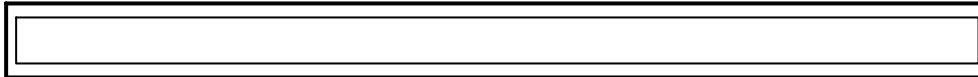

4. 3 ИЗПОЛЗВАНЕ НА НАГРЕВАТЕЛНИТЕ КОТЛОНИ И КЕРАМИЧНИТЕ ПЛОЧИ

Електрическата печка се управлява от 7-степенни ключа. Положение "0" е изключено. По-долу са дадени данните за използване на останалите 6 степени.

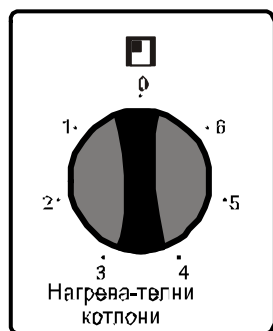

- 1.....Положение за поддържане на топлината
- 2-3.....Положение за слабо нагряване
- 4-5-6..Положение за готвене - печене и варене.

Горната част на нагревателните котлони е покрита със защитен топлоизолационен материал. Преди да използвате печката за първи път, завъртете ключа в положение "3" и я оставете да работи 5 минути, за да може този защитен слой да обгори и съответно - да се заздравя. Поставайте върху нагревателните котлони само съдове с равни, хоризонтални дъна. Ще постигнете максимална ефективност от Вашата печка, ако използвате съдове с подходящи размери и хоризонтални дъна. Не се препоръчва използване на съдове с малки размери, поставени върху по-големите нагревателни плочи, тъй като това ще доведе до загуба на топлина и излишен разход на ток.

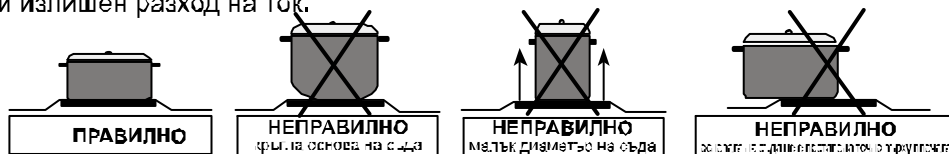

След готвене, проверете дали плочите са изключени; ключът трябва да е поставен в положение "0". Никога не се допирайте до плочите, тъй като и след изключване, те могат да останат горещи за определено време. Не разрешавайте на децата да се доближават до печката.

След използване, почистете електрическите плочи с влажна кърпа. Ако те са силно замърсени, може да ги почистите с вода и перилен препарат. След почистване, загрейте плочите за няколко минути, за бързо изсъхване. Ако не използвате плочите за по-дълго време, намажете повърхността им с тънък слой машинно масло.





4. 4. 3 Използване на функционалните ключове на фурната

С тези ключове може да избирате функциите на фурната. Функциите и техните степени са показани в следващата таблица. Също така, в следващите страници ще бъдат дадени подробни инструкции за тяхното използване.



Функция "Размразяване" (дефрост)

Може да стартирате процеса на размразяване, след като поставите замразената храна във фурната и завъртите ключа към съответния знак. С тази програма храната не може да се готви, но може да бъде размразена за кратко време. Сложете замразената храна върху решетката, поставена на 3-тото ниво над дъното. Поставете тава на дъното на фурната, в която да се събира водата, получена в резултат от размразяването.



Функция "Долен - Горен нагревател" (статично печене)

При това печене (известно още като традиционен метод), топлината на долния и горен нагревател се разпределя равномерно във фурната и осигурява равномерно изпичане отгоре и отдолу.

Препоръчва се фурната предварително да се загрее за около 10 минути. Поставете печивото в съответен съд и го оставете да бъде изпечено за препоръчаното време. Позицията "долен-горен нагревател" е функция, която се препоръчва за печене на кексове, пандишпани, плодови пити, спагети на фурна, лазаня, пица. В края на процеса на печене, изключете ключа на фурната и термостата и анулирайте програмата на времето. Извадете готовото ястие от фурната, поставете го на безопасно място и отворете вратата на фурната, за да се охлади. Тъй като фурната е много гореща в този момент, не се доближавайте до нея и не допускате деца в близост до нея.



Функция "Вентилатор с Долен - Горен нагревател" (статично печене с вентилатор)

При тази позиция, топлият въздух излиза от долния и горния нагревател и се разпределя във фурната посредством вентилатора.

Ключът на термостата се поставя на градусите, препоръчани в таблицата за печене. Завъртете ключа на фурната към символа на тази функция и нагласете препоръчителното време за печене. Фурната трябва да бъде предварително загрята за около 10 минути. Поставете печивото в съответен съд във фурната и го оставете да се изпече. Като правило, тази позиция дава най-добри резултати при печене на сладкиши. При нея, храната се изпича равномерно от всички страни. Тази позиция е подходяща за печене в единична тава. В края на печенето, изключете фурната и термостата. Анулирайте програмата за време на фурната, извадете от нея готовата храна и я оставете на безопасно място. Отворете капака на фурната и я оставете да изстине. Не се доближавайте в близост до фурната, докато тя е все още гореща и не допускате деца до нея.



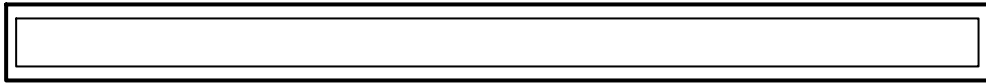

Вътрешно осветление:

Вътрешното осветление се включва и остава да работи при всички готварски функции.



Функция "Долен нагревател и вентилатор"

При тази позиция, топлината се разпределя от долния нагревател и вентилатора. Тази функция може да се използва за равномерно затопляне на храната за кратко време.



Функция двоен грил, работят гриловият и горният нагревателен елемент

Тази функция се използва за по-бързо грилово печене, печене на пиле и печене на шиш. След като сложите тавичката от фурната върху решетка на ниво 2., може да започнете готвенето. Тавичката, поставена на решетката на ниво 2, подsigурява събирането на всички отделени мазнини по време на готвенето.

Когато използвате грила, вратата на фурната трябва да бъде затворена и температурата във фурната да бъде настроена на 200°C.

Настройте температурата на необходимите градуси. След като затоплите фурната за около 5 минути, може да сложите храната и да започнете приготвянето ѝ.

След приключване на готвенето, изключете зададените функция и температура и нулирайте таймера, ако е настроен. Извадете сготвената храна от фурната, поставете я на безопасно място и се уверете, че фурната напълно ще се охлади, като оставите вратата отворена. Тъй като фурната ще е гореща, стойте далеч от нея и пазете децата настрана.



Функция – двоен грил и вентилатор

При тази функция се осигурява доброто печене чрез работата на вентилатора, грила и горния нагревателен елемент. След като сложите тавичката от фурната върху решетка на ниво2., може да започнете готвенето. Тавичката, поставена на решетка на ниво2, подsigурява събирането на всички отделени мазнини по време на готвенето.

Когато използвате грила, вратата на фурната трябва да бъде затворена и температурата във фурната да бъде настроена на 200°C.

Настройте температурата на необходимите градуси. След като затоплите фурната за около 5 минути, може да сложите храната и да започнете приготвянето ѝ.

След приключване на готвенето, изключете зададените функция и температура и нулирайте таймера, ако е настроен. Извадете сготвената храна от фурната, поставете я на безопасно място и се уверете, че фурната напълно ще се охлади, като оставите вратата отворена. Тъй като фурната ще е гореща, стойте далеч от нея и пазете децата настрана.

След като пригответе ястието изключете от функция и от температурните настройки и деактивирайте програмирания таймер, ако има такъв. Извадете храната от фурната, поставете я на желано и безопасно място избрано от вас и се уверете, че фурната е напълно изстинала, като държите вратата ѝ отворена. Тъй като фурната ще бъде много нагорещена, пазете себе си и дръжте настрана децата



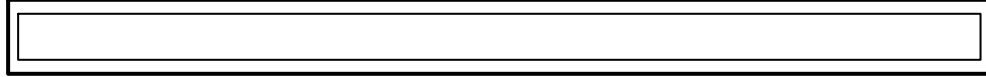

4. 4. 4 Аксесоари, използвани във фурната

Може да използвате стъклени съдове, форми за кекс и специални тави, подходящи за употреба във фурните, които могат да се намерят на пазара, в допълнение на нормалните тави, скари, решетки и шишове, които влизат в оборудването на печката. Обърнете внимание на информацията за всеки нов аксесоар, дадена от фирмата-производител. В случай, че се използват малки по размер съдове, поставяйте ги по средата на нагревателя. По отношение на емайлираните съдове, следвайте следната информация:

Ако храната, която трябва да се готви не е разположена по цялата тава, ако тя е поставена в нея непосредствено след изваждането ѝ от фризера, или тавата се използва за събиране на мазнината от ястието по време на неговото печене - нейната форма може да се промени, поради високата температура, получена при готвенето или печенето.

Тавата ще възстанови формата си, след като се охлади. Това е нормален физически процес, възникващ по време на топлинния пренос.

Не поставяйте стъклените съдове или тавите в студена среда, веднага след готвене в тях. Не ги поставяйте върху студени или влажни основи. Поставете ги върху суха кухненска подложка или съдова тарелка, за да се охлаждат бавно. В противен случай, стъкленият съд или тавата могат да се счупят. Ако трябва да печете във фурната, препоръчваме да използвате решетъчната скара, която се предоставя заедно с тавата на уреда. (Ако са включени в неговото оборудване). Така, мазнините, които пръскат от ястието, няма да замърсят вътрешността на фурната. В случай, че използвате голямата решетъчна скара: поставете тавата на някое от по-ниските нива, с цел събиране на капките от мазнината. Също така, поставете и малко вода в тавата за по-лесното ѝ почистване. Използвайте 4-тото и 5-тото ниво за печене, като предварително намажете решетъчната скара с мазнина, за да не залепва месото по нея.

ПРЕДУПРЕЖДЕНИЕ- Поставете решетката правилно в който и да е улей на фурната и го натиснете докрай.

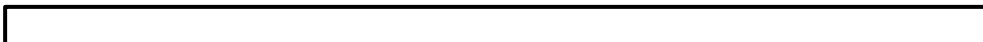
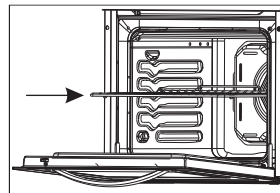

Функция "Rotisserie"

Издърпайте шиша от скобите с разхлабване на винтовете и прободете с него пилето. След това закрепете вилците в пилето, като ги плъзнете по шиша. Затегнете винтовете. Преди да продължите по-нататък, уверете се, че фурната и функцията "rotisserie" не са включени. Поставете тавата на 2-ро ниво и локализирайте хващащата "rotisserie" скоба, за да я поставите в отворите на тавата, както е показано на фигурата. Някои уреди, вместо скоба "rotisserie" могат да имат носеща решетка "rotisserie" и тогава тавата може да бъде поставена на 1-во ниво. В този случай трябва само да поставите носещата решетка на 3-то ниво. Преди да локализирате мястото за поставяне на шиша в



Преди да локализирате мястото за поставяне на шиша в отвора на задната страна на фурната, завъртете малкото метално капаче, за да се разкрие отвора. Поставете заострения край на шиша в отвора на задната страна на фурната, а другия край закрепете здраво на носещата скоба или решетката "rotisserie". Също така се уверете, че острия край на шиша е добре поставен в отвора. По време на функцията "rotisserie", дръжката на шиша трябва да се свали от него и вратата на фурната да се затвори.

ЧАСТ 5: ПОЧИСТВАНЕ И ПОДДРЪЖКА НА ФУРНАТА

5.1 ПОЧИСТВАНЕ

Преди да почистите фурната, уверете се, че всички превключватели са изключени и уреда е изстинал. Изключете уреда от мрежата.

Преди да започнете почистването на фурната, проверете дали препаратите са подходящи и дали се препоръчват от производителя. Не използвайте разяждащи паста, абразивни почистващи прахове, дебели метална тел и твърди инструменти. В случай, че мазнините, които се изтекли около фурната са загорели, те могат да повредят емайлираната повърхност. Незабавно ги почистете.

Почистване вътрешността на фурната

Уверете се, че сте изключили печката преди почистване
Вътрешността на емайлираната фурна се почиства най-добре, когато тя е все още топла. Избърсвайте фурната след всяко използване с мека кърпа, натопена в сапунена вода. След това я избършете още веднъж с влажна кърпа и я подсушете. Понякога, за да почистите фурна добре, може да се наложи да използвате течни почистващи препарати. Не почиствайте със сухи и прахови почистващи препарати.

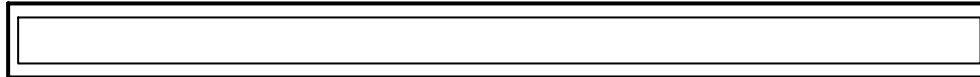

Почистване вратата на фурната

За да почистите вратата на фурната отвън и отвътре, използвайте стъклената шпакла. След това я изплакнете и подсушете със суха кърпа. За да се почисти вратата, тя трябва първо да се издърпа, както е показано на фигурата.

* Отворете вратата до хоризонтално положение.

Пъхнете метална игла през отворите, както е показано на фигурата.

* Повторете това и за двете панти.

* Повдигнете лесно вратата и внимателно я издърпайте навън. Тя изцяло ще излезе.

* По обратен път поставете вратата отново на пантите. Не почиствайте вратата на фурната, докато стъклените панели са все още горещи. В противен случай, стъкленият панел може да се счупи. При възникване на проблеми, свържете се с *оторизиран сервиз*.

Почистване на витрокерамичните нагревателни плочи

Преди почистване, изчакайте пълното изстиване на витрокерамичните плочи. Не използвайте почистващи материали, съдържащи остри частици, които могат да надраскат стъклото. За почистване, използвайте пасти или течни препарати. Витрокерамичната повърхност трябва да се почисти със студена вода и след това да се подсуши с мека кърпа, така че по нея да не останат никакви частици.

Използвайте предоставената шпакла за почистване на твърдите остатъци и мазнините. Остатъци от храни, съдържащи захар, трябва да се почистят веднага, докато стъклената повърхност е още топла. Почистването с твърди и метални предмети може да повреди стъклената витрокерамична повърхност. Прахта от повърхността трябва да се избърше с влажна кърпа. Промяната в цвета на стъклокерамичния плот не оказва влияние върху функционирането и живота на витрокерамичните плочи. В повечето случаи тази промяна се дължи на трудно отстраними остатъци, механично износване на стъклената повърхност и използване на неподходящи почистващи материали, но не е причинена от промяна в самия материал. Преди да използвате химикали, почистите първо повърхността със шпаклата. С нея може да отстраните дори и малките замърсявания по повърхността. Трудно отстраними остатъци, като втечнена пластмаса, мазнини и храни, съдържащи захар, могат лесно да се почистят със шпаклата. Шпаклата не е безопасна, тъй като нейния ръб е остър и затова трябва да се държи далеч от деца. При използването ѝ, внимавайте да не надраскате силиконовите уплътнения по ръба на стъкления плот.

5.2 ПОДДРЪЖКА Смяна на крушката на фурната

Смяната на крушката трябва да се извърши от правоспособен техник. Параметрите на крушката са: 230 В, 25 Вт, тип Е14. Преди да я смените, изключете печката от електрическата мрежа и изчакайте фурната да изстине.

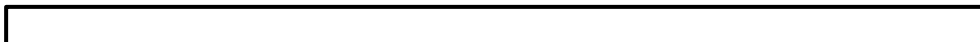

ЧАСТ 6: СЕРВИЗ И ТРАНСПОРТ

6.1 Какво да проверите преди да повикате сервизната служба

Ако печката не функционира:

Печката може да е изключена от мрежата; може да има късо съединение. За моделите, оборудвани с таймер, може да не е зададено времето.

Ако фурната не нагрива:

Термостата може да не е поставен на съответната температура. Ако лампата във фурната не свети:

Проверете дали има ток.

Вижте дали крушките не са дефектирали. Ако те са дефектни, сменете ги, като следвате съветите, дадени в ръководството.

Печене (в случай, че долната / горната част на ястието не е равномерно изпечена):

Проверете нивото на поставяне на съда и дали зададеното време и температура за печене съответстват на дадените стойности в ръководството.

Ако и след извършените проверки продължавате да имате проблеми с Вашия уред, моля обадете се на оторизиран сервиз.

6.2 Транспортна информация

Ако се нуждаете от транспорт:

Запазете оригиналния кашон на уреда, за да го транспортирате с него при необходимост. При поставяне на уреда в кашона, следвайте знака за посока, означен върху него.

Укрепете добре с лепенки всички подвижни части и съдове. Поставете хартия между горния капак и нагревателния плот, покрийте капака и след това използвайте лепенка за фиксирането му към страничните панели на печката.

Закрепете всички подвижни части във фурната (тави, решетъчни скари и др.), за да не повредят повърхността на фурната по време на транспорта. Също така, закрепете с лепенки капациите на печката към страничните стени.

Ако оригиналният кашон липсва:

Вземете мерки за предпазване от удар на всички външни (стъклени и боядисани) повърхности на фурната по време на транспортирането.

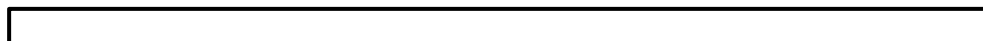

Марка		vestfrost
Модел		VCK60EM
Тип на фурната		ЕЛЕКТРИЧЕСКИ
Маса	kg	42(+/-2)
Индекс на енергоефективност - обикновени фурни		105,7
Индекс на енергоефективност - с вентилатор		94,8
Енергиен клас		A
Енергоконсумация (електрическа) - обикновени фурни	kWh/цикъл	0,87
Енергоконсумация (електрическа) - с вентилатор	kWh/цикъл	0,78
Брой кухни		1
Топлинен източник		ЕЛЕКТРИЧЕСКИ
Обем	l	65
Тази фурна съответства на EN 60350-1		

Съвети за спестяване на енергия

Фурна

- Гответе ястията заедно, ако е възможно.
- Поддържайте кратко време за предварително нагряване.
- Не удължавайте времето за готвене.
- Не забравяйте да изключите фурната след готвенето.
- Не отваряйте фурната по време на готвене.

Марка		vestfrost
Модел		VCK60EM
Тип на котлона		Електричество
Брой на зоните за готвене		4
Нагревателна технология - 1		Гореща плоча
Размер -1	cm	Ø14,5
Енергоконсумация - 1	Wh/kg	193,0
Нагревателна технология - 2		Гореща плоча
Размер -2	cm	Ø14,5
Енергоконсумация - 2	Wh/kg	193,0
Нагревателна технология - 3		Гореща плоча
Размер -3	cm	Ø18,0
Енергоконсумация - 3	Wh/kg	193,0
Нагревателна технология - 4		Гореща плоча
Размер - 4	cm	Ø18,0
Енергоконсумация - 4	Wh/kg	194,0
Енергоконсумация на котлона	Wh/kg	193,3
Котлонът съответства на EN 60350-2		

Съвети за спестяване на енергия

Котлон

- Използвайте домакински съдове с плоска основа.
- Използвайте домакински съдове с подходящ размер.
- Използвайте домакински съдове с капак.
- Минимизирайте количеството на течностите или мазнините.
- При завиране на течността намалете настройката.



Символът върху продукта или опаковката му показва, че този продукт не трябва да се третира като домакинските отпадъци. Вместо това, той трябва да се предаде в специализиран пункт за рециклиране на електрическо и електронно оборудване.

Като се погрижите този продукт да бъде изхвърлен по подходящ начин, вие ще помогнете за предотвратяване на възможните негативни последици за околната среда и човешкото здраве, които иначе биха могли да бъдат предизвикани от неправилното изхвърляне като отпадък на този продукт.

За по-подробна информация за рециклиране на този продукт се обърнете към местната градска управа, службата за вторични суровини или магазина, откъдето сте закупили продукта.

vestfrost

VCK60EM

**OPERATING AND INSTALLATION
INSTRUCTIONS OF ELECTRICAL
FREESTANDING
OVEN**

Dear Customer,

We take offering quality products more than your expectation as a goal, offers you the products produced in modern facilities carefully and particularly tested for quality.

This manual is prepared in order to help you to use your appliance that is manufactured by the most recent technology, with confidence and maximum efficiency.

Before using your appliance, carefully read this guide that includes the basic information for right and safe installation, maintenance and use and contact to the nearest Authorized Service for mounting of your product.

Declaration of conformity

We declare that our products meet the applicable European Directives, Decisions and Regulations and the requirements listed in the standards referenced.



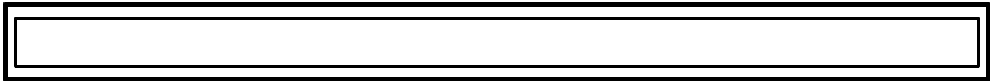

CONTENTS :

1. PRESENTATION AND SIZES OF PRODUCT
2. SAFETY WARNINGS
3. INSTALLATION AND PREPARATIONS FOR USE
4. USE OF YOUR OVEN
5. CLEANING AND MAINTENANCE
6. SERVICE AND TRANSPORT



PART 1 : PRESENTATION AND SIZES OF PRODUCT

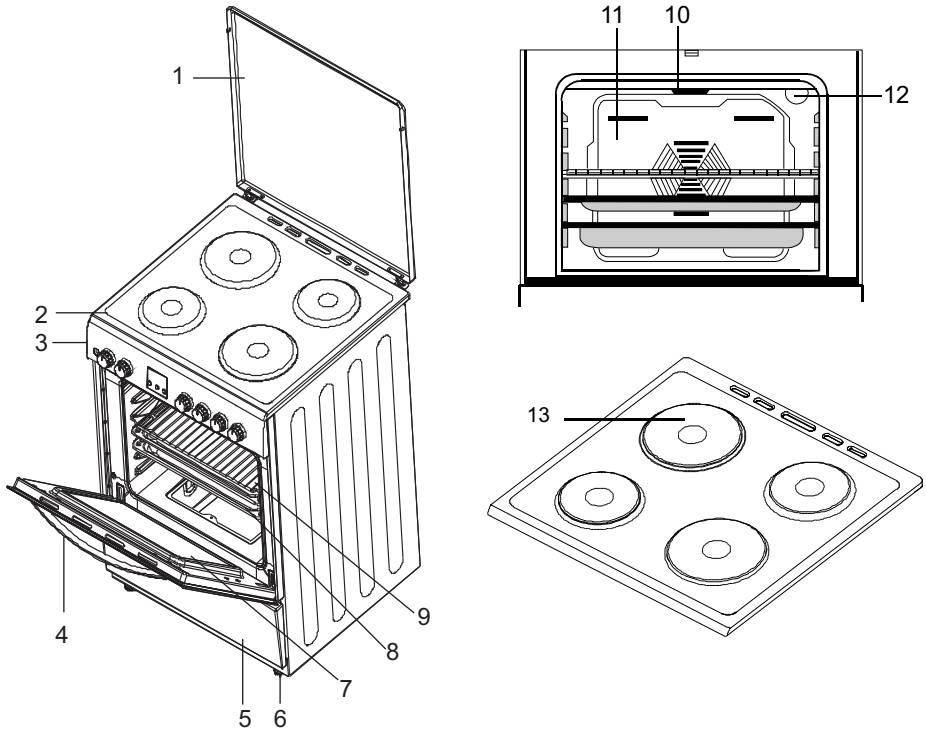

Part of List :

- 1- Cooktop Cover
- 2- Cooktop
- 3- Control Panel
- 4- Oven Door Handle
- 5- Drawer Cover
- 6- Supply Leg
- 7- Oven Door
- 8- Oven Tray
- 9- Wire Grid
- 10- Front Resistance
- 11- Fan Store
- 12- Oven Lamp
- 13- Hotplate

MODEL	SIZE(cm)
YE 66	60*60*85 / 60*60*90

PART 2 : SAFETY WARNINGS

READ THESE INSTRUCTIONS CAREFULLY AND COMPLETELY BEFORE USING YOUR APPLIANCE, AND KEEP IT IN A CONVENIENT PLACE FOR REFERENCE WHEN NECESSARY.

THIS MANUAL IS PREPARED FOR MORE THAN ONE MODEL IN COMMON. YOUR APPLIANCE MAY NOT HAVE SOME OF THE FEATURES THAT ARE EXPLAINED IN THIS MANUAL. PAY ATTENTION TO THE EXPRESSIONS THAT HAVE FIGURES, WHILE YOU ARE READING THE OPERATING MANUAL.

General Safety Warnings

This appliance can be used by children aged from 8 years and above and persons with reduced physical, sensory or mental capabilities or lack of experience and knowledge if they have been given supervision or instruction concerning use of the appliance in a safe way and understand the hazards involved. Children shall not play with the appliance. Cleaning and user maintenance shall not be made by children without supervision.

WARNING: The appliance and its accessible parts become hot during use. Care should be taken to avoid touching heating elements. Children less than 8 years of age shall be kept away unless continuously supervised.

WARNING: Unattended cooking on a hob with fat or oil can be dangerous and may result in fire. **NEVER** try to extinguish a fire with water, but switch off the appliance and then cover flame e.g. with a lid or a fire blanket.

WARNING: Danger of fire: do not store items on the cooking surfaces.

WARNING: If the surface is cracked, switch off the appliance to avoid the possibility of electric shock.

For hobs incorporating a lid, any spillage should be removed from the lid before opening. And also the hob surface should be allowed to cool before closing the lid.

The appliance is not intended to be operated by means of an external timer or separate remote-control system.



WARNING:In order to prevent tipping of the appliance, the stabilizing brackets must be installed. (For detail information please read the anti-tilting kit set guide.)

During use, the appliance becomes hot. Care should be taken to avoid touching heating elements inside the oven.

During use, handles held for short periods in normal use can get hot.

Do not use harsh abrasive cleaners or sharp metal scrapers to clean the oven door glass and other surface since they can scratch the surface, which may result in shattering of the glass or damage to the surface.

Do not use steam cleaners for cleaning the appliance.

WARNING: Ensure that the appliance is switched off before replacing the lamp to avoid the possibility of electric shock.



CAUTION: Accessible parts may be hot when the cooking or grilling is in use. Young children should be kept away.

Your appliance is produced in accordance with all applicable local and international standards and regulations.

Maintenance and repair work must be made only by authorized service technicians. Installation and repair work that is carried out by unauthorized technicians may endanger you. It is dangerous to alter or modify the specifications of the appliance in any way.

Prior to installation, ensure that the local distribution conditions (nature of the gas and gas pressure or electricity voltage and frequency) and the adjustments of the appliance are compatible. The adjustment conditions for this appliance are stated on the label.

CAUTION: This appliance is designed only for cooking food and is intended for indoor domestic household use only and should not be used for any other purpose or in any other application, such as for non-domestic use or in a commercial environment or room heating.

All possible security measures have been taken to ensure your safety. Since the glass may break, you should be careful while cleaning to avoid scratching. Avoid hitting or knocking on the glass with accessories.

Ensure that the supply cord is not wedged during the installation. If the supply cord is damaged, it must be replaced by the manufacturer, its service agent or similarly qualified persons in order to prevent a hazard.

While the oven door is open, do not let children climb on the door or sit on it.

Installation Warnings

Do not operate the appliance before it is fully installed.

The appliance must be installed by an authorized technician and put into use. The producer is not responsible for any damage that might be caused by defective placement and installation by unauthorized people.

When you unpack the appliance, make sure that it is not damaged during transportation. In case of any defect; do not use the appliance and contact to the authorized maintenance service immediately. As the materials used for packaging (nylon, staplers, styrofoam...etc) may cause harmful effects to children, they should be collected and removed immediately.

Protect your appliance against atmospheric effects. Do not expose it to effects such as sun, rain, snow etc.

The surrounding materials of the appliance (cabinet) must be able to withstand a temperature of min 100°C.

During usage

When you first run your oven a certain smell will emanate from the insulation materials and the heater elements. For this reason, before using your oven, run it empty at maximum temperature for 45 minutes. At the same time you need to properly ventilate the environment in which the product is installed.

During usage, the outer and inner surfaces of the oven get hot. While opening the oven door, step back to avoid the hot steam coming out of the oven. There may be a risk of burns.

Do not put flammable or combustible materials, in or near the appliance when it is operating.

Always use oven gloves to remove and replace food in the oven.

Do not leave the cooker while cooking with solid or liquid oils. They may catch fire on condition of extreme heating. Never pour water on to flames that are caused by oil. Cover the saucepan or frypan with its cover in order to choke the flame that has occurred in this case and turn the cooker off.

Always position pans over the centre of the cooking zone, and turn the handles to a safe position so they cannot be knocked or grabbed.

If you will not use the appliance for a long time, plug it off. Keep the main control switch off. Also when you do not use the appliance, keep the gas valve off.

Make sure the appliance control knobs are always in the "0" (stop) position when it is not used.

The trays incline when pulled out. Be careful not to let hot liquid spill over.

When the door or drawer of the oven is open, do not leave anything on it. You may unbalance your appliance or break the cover.

Do not put heavy things or flammable or ignitable goods (nylon, plastic bag, paper, cloth...etc) into the drawer. This includes cookware with plastic accessories (e.g. handles).

Do not hang towels, dishcloths or clothes from the appliance or its handles.

During cleaning and maintenance

Always turn the appliance off before operations such as cleaning or maintenance. You can do it after plugging the appliance off or turning the main switches off.

Do not remove the control knobs to clean the control panel.

TO MAINTAIN THE EFFICIENCY AND SAFETY OF YOUR APPLIANCE, WE RECOMMEND YOU ALWAYS TO USE THE ORIGINAL SPARE PARTS AND TO CALL ONLY OUR AUTHORIZED SERVICES IN CASE OF NEED.

PART 3. INSTALLATION AND PREPARATIONS FOR USE

Contact to Authorized Service for mounting of your oven.

3.1 INSTALLATION OF OVEN

There are some factors that must be paid attention to while installing your oven. Surely pay attention to our below suggestions in order to be able to prevent any problems and/or dangerous situations that may occur later.

It can be placed close to other furniture on condition that in the area where the oven is set up, the furniture's height must not exceed the height of the cooker panel.

Pay attention not to place it near the refrigerator, there must be no flammable or in flammable materials such as curtain, waterproof cloth etc. that will begin to burn quickly, while selecting place for oven.

It is required there must be at least 2 cm blank space between the back cover of oven and wall for air circulation.

The furniture close to oven must be manufactured resistant to heat more than 50 C° of the room temperature.

If the kitchen furniture are higher than the pan which the oven's cookers are on, it must be at least 11 cm away from the oven's side.

The minimum heights from the oven's pan and wall cupboards and paddle boxes with fan over the oven, are shown as below. Thus, the paddle box must be at minimum 650 mm height from the cooker pan.

If there is no paddle box, this height must not be less than 700 mm.

This appliance must only be installed directly on the floor and not on a base.

3.2 ELECTRIC CONNECTION AND SECURITY

During the electric connection, surely follow the instructions below.

The earthing cable must be connected to the terminal. You have to ensure the cable with insulation to be connected to the power source during the connection of cable. If there is not any appropriate earthed electric outlet in accordance with regulations in the place where the appliance will be installed, immediately contact to our authorized service.

The earthed electric outlet must be close to the appliance. Surely do not use the extension cord.

The supply cable must not touch to the hot surface of the product.

In case the supply cable is damaged, surely contact to Qualified Service. The cable must be changed by the authorized service.

The wrong electric connection may damage your appliance. Such damage is not in guarantee extent.

The appliance is adjusted as appropriate for 220-240 Volts and 380-415V 3N Volts of electricity. If the network electricity is different than this informed value, immediately contact to our authorized service.

The electric cable must not touch to the hot parts of appliance. The electric cable must not touch the back part of the appliance. Otherwise the electric cable of appliance may be damaged. And this situation may cause short circuit.

The producer firm declares that it has no responsibility against any kind of damages and losses that emanate from the following security norms.

Provide a means of disconnection from the supply having an air gap contact separation of at least 3mm in all active (phase) conductors. Such means of disconnection shall be incorporated in the fixed wiring according to the wiring rules.

The appliance is provided for fixed connection to the power supply. The connection of the appliance to an electrical source must be done by authorized technician. For fixed connection, use the H05VV, H05V2V2 or H05RR type supply cord.

For fixed connection, use 3x2,5mm² or 3x4mm² sized cable according to appliances power and terminal box label.

Some appliances can be equipped with special plug (Perilex or Norplug). If it is necessary, change it with the same specified spare part.

Use 16A/400V 5 pin for perilex plug and 25A/250V for Norplug.

These plugs can be used only in some countries.

3. 3 GENERAL WARNINGS AND MEASURES

Your appliance is produced in accordance with the related security instructions connected with electrical appliance. The maintenance and repair works must be made just by the authorized service technician who is trained by the producer firm. The installation and repair works without following rules may endanger you.

Its outside surfaces heat while your appliance operates. The interior surfaces of oven, components that ensures the heat and steam that goes out are quite hot. Even if the appliance is turned off, these parts hold its heat for a specific time. Do not touch onto the hot surfaces. Keep children away.

Do not leave the cooker while cooking with solid or liquid oils. There may be flaming up on condition of extreme heating. Never pour water to the flames occurring from oil. Cover the saucepan or frypan with its cover in order to choke the flame that was occurred in this case and turn the cooker off.

The oven and heat adjustment switches must be adjusted and oven's clock must be programmed for cooking in your oven. Otherwise the oven does not operate.

Do not leave anything on it when the door or drawer of oven is open. You may unbalance your appliance or break the cover.

Do not put heavy things or flammable, burnable goods (nylon, plastic bag, paper, cloth etc.) into the lower drawer.

Plug it off when you do not use the appliance.

Protect your appliance against atmospheric effects. Do not leave it to effects such as sun, rain, snow, powder etc.

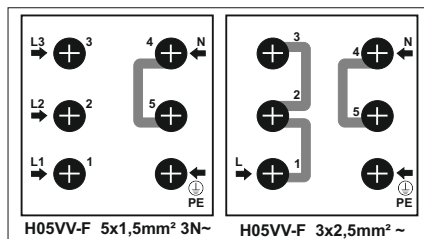

4. USE OF YOUR OVEN

4.1 GENERAL APPEARENCE AND TECHNICAL FEATURES OF

YE 66	
LOWER HEATER	1100 WATT
UPPER HEATER	1200 WATT
GRILL	1400 WATT
TURBO HEATER	2000 WATT

4.2 PRESENTATION AND FEATURES OF THE CONTROL PANEL

YE 56/66

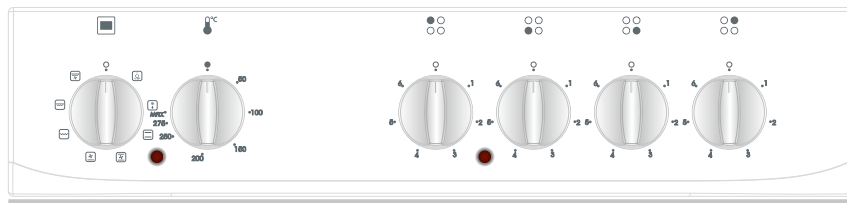

4.3 USE OF HOTPLATES

The electrical cooker is commanded by 7 graded switches. "0" of the grades is off location. The use fields in response to other 6 grades are below.

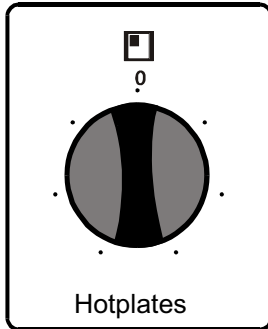

- 1..... Keeping hot location
- 2-3..... Heating locations at low heat
- 4-5-6.. Cooking - roasting and boiling locations

The upper part of hotplates is covered by a protective material resistant to heat. Turn the switch of the electrical cooker to "3" and then operate the cooker for 5 minutes in order to burn and so to toughen the protective layer at first use.

During use of electrical cookers, it is required to pay attention to the used saucepans to have smooth bases. If appropriate sized and smooth based saucepans are used, you can get the most efficiency from your cooker. It is not suggested to use the little size saucepans on the big size cooker, because this will cause heat loss and so energy will be wasted.

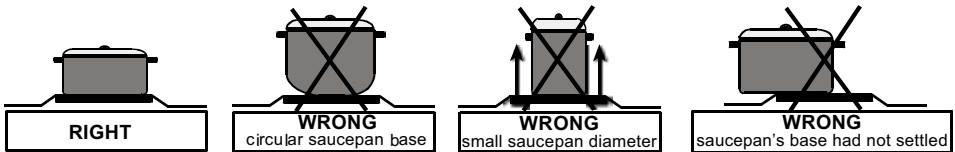

Surely control that your cooker is off, the control switch is at "0" location after cooking. Also never touch it as the cooker will be hot for a specific time after it was turned off. Do not let children to come close to it.

Clean the electrical cooker with a wet cloth after using the electrical cooker. If there is excessively getting dirty situation, you can clean it with water with detergent rather well. Heat for a few minutes for the upper part to dry after cleaning. If you will not use its upper part for a while, ensure to occur a thin oil layer as oiling with machine oil.

4. 4. Use of Oven Function Switches

* The functions of your oven may be different due to the model of your product.



Oven Lamp

Only the oven light will be turned on and it remains on in all the cooking functions.



Defrost Function

The oven's warning lights will be turned on, the fan starts operating.

To use the defrost function, take your frozen food and place it in the oven on a shelf placed in the third slot from the bottom. It is recommended that you can place an oven tray under the defrosting food, to catch the water accumulated due to melting ice. This function will not cook or bake your food, it will only help to defrost it.



Static Cooking Function

The oven's thermostat and warning lights will be turned on, the lower and upper heating elements will start operating.

The static cooking function emits heat, ensuring even cooking of the lower and upper food. This is ideal for making pastries, cakes, baked pasta, lasagne and pizza. Preheating the oven for 10 minutes is recommended and it is best to cook on only one shelf at a time in this function.



Fan Function

The oven's thermostat and warning lights will be turned on, the upper and lower heating elements and fan will start operating.

This function is very good for obtaining results in baking pastry. Cooking is carried out by the lower and upper heating element within the oven and by the fan providing air circulation, which will give a slight grill effect to the food. It is recommended to pre-heat the oven about 10 minutes.



Lower Heating and Fan Function

The oven's thermostat and warning lights will be turned on, the lower heating element and fan will start operating.

The lower heating and fan function is ideal for heating foods equally in a short time. It is recommended to pre-heat the oven about 10 minutes.



Grilling Function

The oven's thermostat and warning lights will be turned on, the grill heating element will start operating.

The function is used for grilling and toasting foods, use the upper shelves of oven. Lightly brush the wire grid with oil to stop foods sticking and place foods in the center of the grid. Always place a tray beneath to catch any drips of oil or fat. It is recommended to pre-heat the oven about 10 minutes.

Warning: When grilling, the oven door must be closed and the oven temperature should be adjusted to 190°C.



Faster Grilling Function

The oven's thermostat and warning lights will be turned on, the grill and upper heating elements will start operating.

The function is used for faster grilling and for covering a larger surface area, such as grilling meats, use the upper shelves of oven. Lightly brush the wire grid with oil to stop foods sticking and place foods in the center of the grid. Always place a tray beneath to catch any drips of oil or fat. It is recommended to pre-heat the oven about 10 minutes.

Warning: When grilling, the oven door must be closed and the oven temperature should be adjusted to 190°C.



Double Grill and Fan Function

The oven's thermostat and warning lights will be turned on, the grill and upper heating elements and fan will start operating.

The function is used for faster grilling of thicker foods and for covering a larger surface area. Both the upper heating elements and grill will be energised along with the fan to ensure even cooking. Use the upper shelves of oven. Lightly brush the wire grid with oil to stop foods sticking and place foods in the center of the grid. Always place a tray beneath to catch any drips of oil or fat. It is recommended to pre-heat the oven about 10 minutes.

Warning: When grilling, the oven door must be closed and the oven temperature should be adjusted to 190°C.



Energy Saving

- During use of electrical cookers , it is required to use saucepans having flat bases.
- Choose a cookware of proper size .
- Using a lid will reduce cooking times.
- Minimise the amount of liquid or fat to reduce cooking times.
- When liquid starts boiling ,reduce the temperature setting.
- Oven door should not be opened often during cooking period.

4. 4. 5 Accessories Used in Oven

You can use glass dishes, cake molds, special oven trays that are appropriate for use in oven, that you are able to assure in market, apart from the oven trays and grill wire chicken roasting skewer that are given together with your oven. Pay attention to the information related to the subject that were given by the manufacturer firm.

In case small size dishes are used, place the dish onto the grill wire, as it will completely be on the middle part of the wire. The following information must also be followed for the enameled dishes.

If the food that will be cooked does not cover the oven tray completely, if the food is taken from the deep freezer or the tray is being used for collection of food's juices that

flow during grilling, the form changes can be observed in tray because of the high heat that occur during cooking or roasting.

The tray will return to its old form only when the tray cooled after cooking. This is a normal physical event that occurs during heat transfer.

Do not leave this tray or dish in cold environment right away after cooking in glass tray

or dish. Do not put onto the cold and wet grounds. Place on a dry kitchen cloth or dish cross, ensure it to cools slowly. Otherwise the glass tray or dish may be broken.

If you will grill in your oven; we recommend you to use the grill that was given in tray together with product. (If your product includes this material) So, the oils that spatter and flow, will not dirty the inside of oven. If you will use the big wire grill; put a tray onto

one of the lower shelves for oils not to be collected. Also put some water into it for cleaning easiness.

Use 4th and 5th shelves while grilling and oil the grill for the ingredients that you will grill not to stick to the grill.

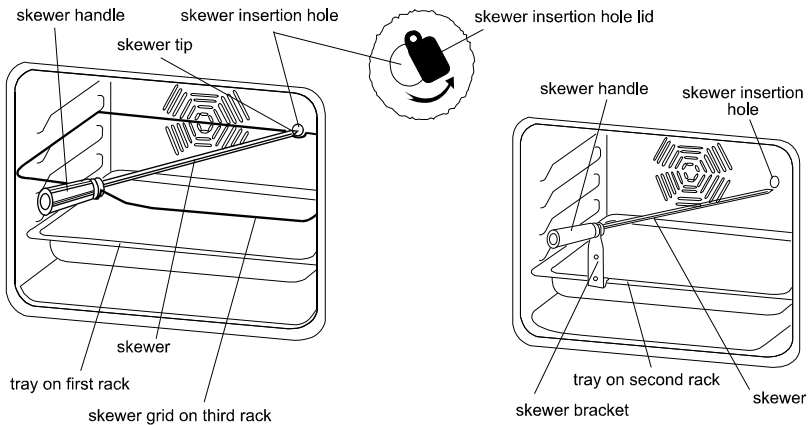

Use of rotisserie accessories

Pass the skewer through the chicken and lock the clamps, insert the tip of the skewer into the hole found at the rear panel of cavity and make sure that it completely leans on the frame and fits in motor shaft. To do this, first you have to turn the lid to the side, which is found in front of the skewer insertion hole, as shown in the figures. After that, fit the skewer onto the skewer grid (placed on the third rack) or skewer bracket (placed on the holes of tray). Remove the handle from skewer, if it is installed and close the oven door. The handle must be attached only for removing the food after grilling.

Make sure that the oven is not operating while performing these operations.

Oven Cavity

Rack positions

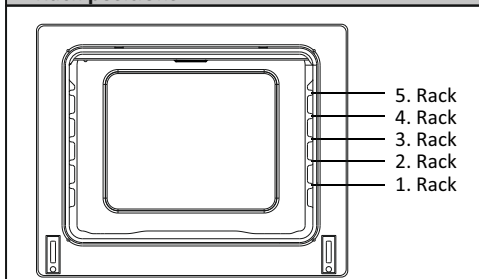

Oven Accessories

* The accessories of your oven may be different due to the model of your product.

Wire grid

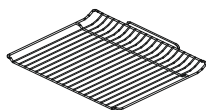

Wire grid is used to grill or to place different cookwares on it.

WARNING- Fit the grid correctly into any corresponding rack in the oven cavity and push it to the end.

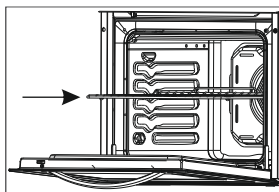

Shallow Tray

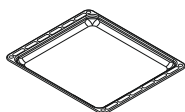

Shallow tray is used to bake pastry such as flans etc.
To locate the tray correctly in the cavity, put it to any rack and push it up to the end.



5. 1 CLEANING

Be sure that all control switches are off and your appliance cooled before cleaning your oven. Plug off the appliance.

Control whether they are appropriate and recommended by the manufacturer before using the cleaning materials on your oven. As they may damage the surfaces, do not use caustic creams, abrasive cleaning powders, thick wire wool or hard tools. In case the liquids that overflows around your oven burn, the enameled place may be damaged. Immediately clean the overflow liquids.

Cleaning of Inside of Your Oven

Surely plug off the oven before starting cleaning.

The inside of enameled oven is cleaned in the best way when the oven is warm.

Wipe the oven with a soft cloth that had been hemmed in soapy water after each use.

Later wipe it with a wet cloth once more and then dry it. It may be required to use a liquid cleaning material from time to time and make a complete cleaning. Do not clean with dry and powder cleansers.

Cleaning of Your Oven's Cover

In order to be able to clean the cover of your oven from inside and outside, use a glass cleaner. Then rinse, dry it with a dry cloth. The cover can be pulled out for cleaning as shown in the following figure.

* Open the cover completely.

* Pass the metal pin through the holes as shown on picture

* Do this process for both hinges.

* Lift up the cover slightly, pull towards the outside smoothly. The cover will completely come out.

* Again place it into hinge holes while pinning the cover to its place.

Do not clean the oven's cover while the glass panels are hot. In case this measurement is not taken, the glass panel may brake down. Contact to Authorized Service when any problem occurred.



Cleaning Vitroceramic Cooker

Before starting cleaning wait for Vitroceramic cooker completely cool down. Be sure that cleaning material does not contain any particles which may cause to scratch glass. Use cream or liquid detergent. Vitroceramic surface must be cleaned with cold water and dried with soft cloth in a way that no cleaning material may be left. Use pallet provided with your product for cleaning food or residues. Sweet type food must be cleaned right after they are spilled before glass cools down. Steel cleaning material may damage Vitroceramic glass. Dust on the surface must be cleaned with wet cloth. Color change on ceramic surfaces does not effect functional structure and durability of Vitroceramic.

Color change is caused by not cleaning the residues, erosion due to casseroles and using not appropriate cleaning materials and is not due to material change. Cleaning pallet must always be used before applying chemicals. With this pallet you can clean even the smallest dirt on the surface. Materials that are hard to clean like liquified plastic, oil and sweet materials can be cleaned with pallet easily. Your pallet is dangerous because it is equipped with razor therefore it must be kept away from children. Be careful not to scratch silicon adhesive placed on the edges of the glass while using pallet.

5.2 MAINTENANCE

Change of Oven Lamp

The change of oven lamp must be done by authorized technician. The rating the ampoule should be 230V, 25Watt, Type E14, T300 before changing the lamp, the oven should be plugged off and it should be cool.

PART 6 : SERVICE AND TRANSPORT

6,1 Requirements Before Contacting to Service

If the oven does not operate;

The oven may be plugged off, there has been a blow-out. On models fitted with a timer, time may not be regulated.

If the oven does not heat;

The heat may be not adjusted with oven's heater control switch.

If the interior lighting lamp does not light;

The electricity must be controlled.

It must be controlled whether the lamps are defective. If they are defective, you can change them as following the guide.

Cooking (if lower-upper part does not cook equally) ;

Control the shelf locations, cooking period and heat values according to the manual.

Except these, if you still have any problem with your product, please call to the "Authorized Service".

6,2 Information Related to Transport

If you need any transport;

Keep the original case of product and carry it with its original case when needed to be carried. Follow the transport signs on case.

Tape the cooker on upper parts, hats and heads and saucepan carriers to the cooking panels.

Place a paper between the upper cover and cooking panel, cover the upper cover, then tape it to the side surfaces of oven.

Tape cardboard or paper onto the front cover on interior glass of oven as it will be suitable to the trays, for the wire grill and trays in your oven not to damage to the oven's cover during transport.

Also tape the oven's covers to the side walls.

If it does not have the original case;

Take measure for the external surfaces (glass and painted surfaces) of oven against possible blows.



The symbol on the product or on its packaging indicates that this product may not be treated as household waste. Instead it shall be handed over to the applicable collection point for the recycling of electrical and electronic equipment. By ensuring this product is disposed of correctly, you will help prevent potential negative consequences for the environment and human health, which could otherwise be caused by inappropriate waste handling of this product. For more detailed information about recycling of this product, please contact your local city office, your household waste disposal service or the shop where you purchased the product.

SR

vestfrost

VCK60EM

**UPUTSTVO ZA KORIŠĆENJE
SAMOSTALNI ELEKTRIČNI ŠPORET**

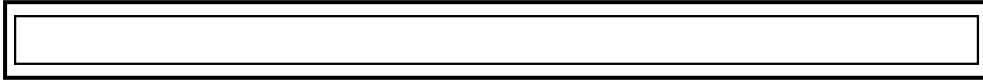

Poštovani kupče,

Naš cilj je da Vam ponudimo visok kvalitet proizvoda, koji su proizvedeni u savremenim fabrikama i čiji je kvalitet proveren.

Ovaj priručnik je napisan da bi Vam pomogao da svoj uređaj, koji je proizveden najnovijom tehnologijom, koristite pouzdano i maksimalno efikasno.

Pre nego što počnete da koristite svoj uređaj, pažljivo pročitajte ovo uputstvo koje sadrži osnovne informacije za pravilnu i sigurnu instalaciju, održavanje i upotrebu. Molimo Vas da se obratite najbližem ovlašćenom servisu za instalaciju proizvoda.

Izjava o usklađenosti

Izjavljujemo da naši proizvodi zadovoljavaju primenljive evropske direktive, odluke i propise, kao i zahteve navedene u naznačenim standardima.



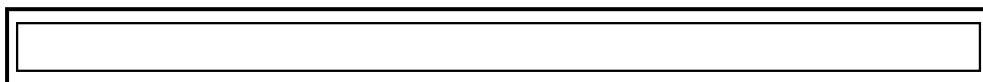

SADRŽAJ

1. PRIKAZ I DIMENZIJE PROIZVODA
2. UPOZORENJA
3. INSTALACIJA I PRIPREMA ZA KORIŠĆENJE
4. KORIŠĆENJE ŠPORETA
5. ČIŠĆENJE I ODRŽAVANJE
6. SERVIS I TRANSPORT

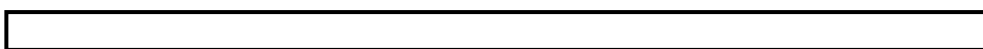

1. DEO : PRIKAZ I DIMENZIJE PROIZVODA

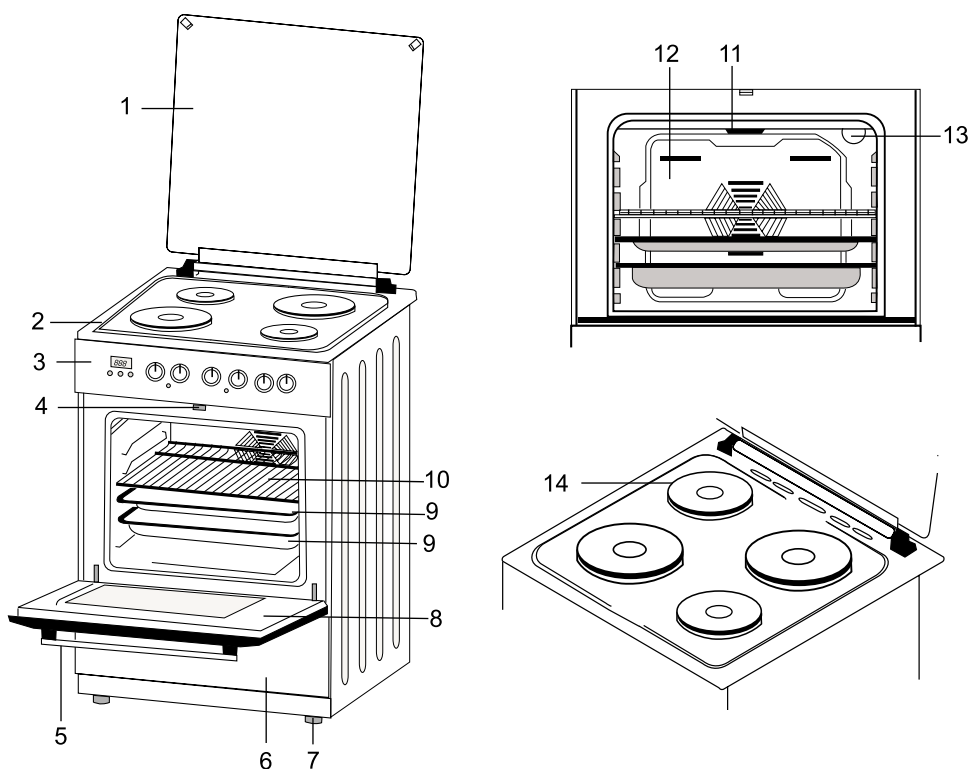

Spisak delova:

- 1- Poklopac šporeta
- 2- Ploča za kuvanje
- 3- Upravljačka tabla
- 4- Zaštita od dece
- 5- Ručka reme
- 6- Maska fioke
- 7- Podesive nožice
- 8- Vrata reme
- 9- Ploč za remu
- 10- Žičana rešetka
- 11- Prednji otpor
- 12-Ventilator
- 13- Svetiljka reme
- 14- Ringla

MODEL	DIMENZIJE(cm)
YE66	60*60*85 / 60*60*90
YE56	50*60*85 / 50*60*90

DEO 2 UPOZORENJA

MOLIMO PAŽLJIVO I U CELOSTI PROČITATI OVA UPUTSTVA PRE KORIŠĆENJA UREĐAJA, I
ČUVAJTE OVA UPUTSTVA NA UDOBNO ME MESTU ZBOG KONSULTACIJE KADA BUDE
POTREBNO.

OVAJ PRIRUČNIK JE PRIPREMLJEN ZA VIŠE OD JEDNOG MODELA. VAŠ UREĐAJ MOŽDA
NEMA NEKE OD ODLIKA OBJAŠNjenih U OVOM PRIRUČNIKU. DOK ČITATE PRIRUČNIK
OBRATITE PAŽNJU IZRAZIMA KOJI SADRŽE FIGURE

Opšta bezbednosna upozorenja

- Ovaj uređaj se može koristiti sa strane dece veća od 8 godina i sa strane osoba sa smanjenim fizičkim, senzornim ili mentalnim sposobnostima ili sa nedostatka iskustva i znanja ukoliko te osobe su pod nadzorom ili su dobile instrukcije oko upotrebe uređaja na bezbedan način i razumeju povezane opasnosti. Deca se ne smeju igrati uređajem. Čišćenje i održavanje se ne sme obavljati sa strane dece bez nadzora.
- UPOZORENJE: Uređaj i njegovi dostupni delovi postaju vrući tokom rada. Ne dodirati grejne elemente. Deca manja od 8 godina trebaju se držati dalje od uređaja osim ako nisu ispod konstantnog nadzora.
- UPOZORENJE: Kuvanje bez nadzora na ploču korišćenjem masti ili ulja može biti opasno i može dovesti do požara. NIKADA ne pokušavati ugasiti oganj vodom, već isključiti uređaj i zatim pokriti plamenove poklopcem ili protivpožarnom ćebetom.
- UPOZORENJE: Opasnost od požara: Ne čuvati predmete na površine za kuvanje.
- UPOZORENJE: Ako je površina napukla, isključite uređaj kako bi izabegli električni udar.
- Za ploče koje imaju poklopac, svako prosipanje se mora ukloniti sa poklopca pre otvaranja. Takođe, površina ploče se mora najprije oladiti pre zatvaranja poklopca.



- Uređaj nije namjenjen da bude upravljavan preko spoljašnjog tajmera ili zasebnog sistema daljinskog upravljanja.
- **UPOZORENJE:** Da bi sprečili prevrtanje uređaja, morate instalirati podupirače za stabilizaciju (za detaljne informacije vidite uputstvo kompleta protiv naklanjanja).
- Tokom upotrebe uređaj postaje vruć. Ne dirati grejne elemente.
- Tokom upotrebe, ručice se mogu ugrejati.
- Ne koristiti silna abraziona sredstva ili oštre metalne strugače za čišćenje vrata peći i ostale površine, jer mogu ogrebat površinu, šta kasnije može dovesti do pucanje stakla ili oštećenje površine.
- Ne koristiti paročištače za čišćenje uređaja
- **UPOZORENJE:** Osigurati se da je uređaj isključen pre zamjenu lampe kako bi izbegli električni udarac.
- **PAŽNJA:** Delovi koji su na dohvat se mogu ugrejati kada se kuva ili roštilja. Decu treba udaljiti.

Vaš uređaj je proizveden u suglasnosti primenljivim lokalnim i međunarodnim standardima i propisima.

Održavanje i opravke se moraju raditi jedino sa strane ovlašćenog servisera. Instalacija i oprava koja je urađena sa strane neautorizovane osobe može vas dovesti u opasnosti. Opasno je promeniti ili modificirati specifikacije uređaja na bilo koji način.

Pre instalacije, uverite se da su uslovi lokalne mreže (priroda i pritisak gasa ili napon i frekvencija struje) u skladu sa zahtevima uređaja. Zahtevi ovog uređaja su označeni na etiketi.

PAŽNJA: Uređaj je namenjen jedino kuvanjem hrane i za unutrašnju domaću upotrebu i ne treba se koristiti u ni jednu drugu svrhu ili namenu, kao na primer nedomaća upotreba, komercijalne svrhe ili za grejanje sobe.

Ne pokušavati podići ili pomerati uređaj vučenjem za kvaku vrata.

Preuzete su sve moguće bezbednosne mere da bi se osigurala vaša bezbednost. Jer se staklo može slomiti, morate paziti ne ogrebat ga tokom čišćenja. Izbegavati udarati staklo dodacima.



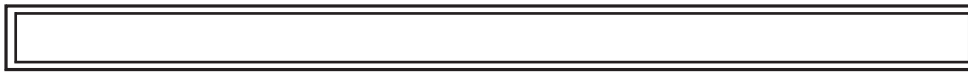

Osigurati se da je napojni kabel nije zaglavljen tokom instalacije. **Ako se isporučeni kabl za napajanje ošteti, mora biti zamenjen sa strane proizvođača, njegovog ovlašćenog servisa ili slično kvalifikovane osobe, kako bi se izbegle opasnosti.**

Kada su vrata peći otvorena, ne dozvolite deci penjati se ili sedeti na njima.

Upozorenja oko instalacije

Ne upotrebljavati uređaj pre što je instalirani u potpunosti.

Uređaj mora biti instalirani i uključeni sa strane autorizovanog tehničara. Proizvođač neće odgovarati za štete izazvane neispravnom postavljanja i instalacije sa strane neovlašćenih osoba.

Kada otpakujete uređaj, osigurati se da nije oštećen tokom transporta. U slučaju bilo kakvog nedostatka, ne koristiti uređaj i smesta kontaktirati kvalifikovanog servisnog agenta. Jer materijal pakovanja (najlon, morska pena itd.) može biti opasan po deci, morate ga sakupiti i skloniti ga.

Zaštiti vaš ured od atmosferskih efekata. Ne izlagati ga suncu, kiši, snega itd.

Materijal oko uređaja (kuhinjski elemenat) mora izdržati temperaturu od najmanje 100C.

Tokom korišćenja

Kada pustite peć po prvi put, osetiće se miris iz materijale za izolaciju i grejne elemente. Zbog toga, pre postavljanja hrane, pustiti peć da radi na najvišu temperaturu tokom 45 minuta. U isto vreme morate propisno provetriti okolinu gde se uređaj nalazi.

Tokom korišćenja, spoljašne i unutrašnje površine se ugrevaju. Tokom otvaranja vrata, ustuknite da bi ste izabegli vruće pare koja izlazi iz peći. Postoji opasnost od opekotina.

Ne postavljati zapaljive materijale povrh ili u blizini uređaja kad on radi.

Uvek koristiti rukavice za peć kada uklanjate ili pomerate hranu u peći.

Ne ostavljati šporet dok kuvate čvrstim ili tečnim uljama. Oni se mogu zapaliti kada su suviše ugrevani. Nikada ne posipati vode na plamenove nastale od ulja. Pokriti tiganj poklopcem kako bi ugušili plamenove i isključati uređaj.

Uvek postavljati tiganje na centru zone za kuvanje i okrenuti ručke na bezbednu poziciju tako da ne mogu da se gurnu ili zgrabe.

Ako ne koristite uređaj dužeg vremena, isključite ga iz struje. Držite glavni prekidač isključani. Kada ne koristite uređaj, držite gasni ventil zatvoreni.

Uveriti se da su kontrolni prekidači uređaja na poziciju "0" (stop) svaki put kada ga ne koristite.

Tacne se naginju kada ih vucite. Paziti ne prosipati tekućine.

Kada su vrata ili fioka peći otvorena, ne ostavljati ništa na njih. Možete izvaditi uređaj iz ravnoteže ili polomiti poklopac.

Ne postavljati teške ili zapaljive proizvode (najlon, plastika, papir, tkanine itd.) u fioku. To uključuje posuđe sa plastičnim dodacima (na pr. drške).

Ne vešati krpe, kuhinjske krpe ili odeća na uređaj ili na njegovim ručkama.

Tokom čišćenja i održavanja

Uvek isključiti uređaj pre radove kao što su čišćenje ili održavanje. Možete to uraditi nakon isključavanja iz struje ili isključavanj glavnog prekidača.

Ne uklanjati kontrolne tastere za čišćenje kontrolne ploče

**DA BI STE ZADRŽALI EFIKASNOST I BEZBEDNOST VAŠEG UREĐAJA,
PREPORUČUJEMO UVEK KORISTITI ORIGINALNE REZERVNE DELOVE I NAZVATI
JEDINO AUTORIZOVANOG AGENTA U SLUČAJIMA NUŽDE.**



3. DEO : INSTALACIJA I PRIPREMA ZA KORIŠĆENJE

Ovaj moderan, funkcionalan i praktičan šporet, koji je proizveden korišćenjem najkvalitetnijih delova i materijala, odgovoriće vašim potrebama u svakom pogledu. Obavezno pročitajte ovo uputstvo da ne biste imali probleme u daljem korišćenju i da biste imali uspešne rezultate. Sledeće informacije predstavljaju neophodne mere za pravilnu instalaciju i servis. Tehničar koji će da vrši instalaciju šporeta mora da ih pročita.

Pozovite ovlašćeni servis za instaliranje šporeta.

3. 1 INSTALACIJA ŠPORETA

- Postoji nekoliko činjenica koje se moraju imati na umu prilikom instaliranja vašeg šporeta. Obavezno vodite računa o dole navedenim merama da biste sprečili bilo kakve probleme i/ili opasne situacije do kojih bi moglo doći.
- Šporet može da se postavi pored drugog nameštaja pod uslovom da na mestu postavljanja šporeta nameštaj nije viši od ploče za kuvanje.
- Pri izboru mesta za šporet pazite da ne izabete mesto blizu frižidera; blizu šporeta ne smeju da postoje zapaljivi ili drugi materijali kao što su zavese, vodootporne tkanine, ... itd. koje mogu brzo da se zapale.
- Mora da postoji najmanje 2 cm praznog prostora između zadnje stranice šporeta i zida radi cirkulacije vazduha.
- Nameštaj u blizini šporeta mora da bude otporan na sobnu temperaturu od preko 50 C°.
- Ako je kuhinjski nameštaj viši od ploče šporeta sa ringlama, mora da bude udaljen najmanje 11 cm od bočne stranice šporeta.
- Minimalno rastojanje ploče šporeta za kuvanje i zidnih kuhinjskih elemenata i kuhinjskog aspiratora prikazane su dole. S tim što aspirator mora da se postavi na visini od najmanje 650 mm od ploče za kuvanje. Ako aspirator ne postoji, rastojanje od visećeg kuhinjskog elementa ne sme da bude manje od 700 mm.

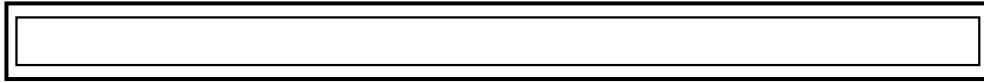

3. 2 NIVELACIJA NOŽICA

Vaš šporet ima 4 podesive nožice. Pošto se su nožice podešene na najnižu poziciju, potrebno je proveriti da li su uravnotežene pre instaliranja šporeta. Nivelaciju možete da vršite okretanjem nožica suprotno od smera kazaljke sata, po potrebi. Uređaj može da se podigne najviše 15 mm pomoću ovih nožica.

Kada se nožice pravilno montiraju, uređaj više ne sme da se vuče radi pomeranja, već ga treba podizati. Da bi se nožice uređaja podesile, trebalo bi da se izvadi fioka šporeta. Nožice se mogu lagano podešavati sa unutrašnje strane.

3.3 ELEKTRIČNO POVEZIVANJE I SIGURNOST

Obavezno se pridržavajte sledećih uputstava za električno povezivanje.

■ Kabl za uzemljenje mora da bude povezan na terminal. Pri povezivanju kabla morate da obezbedite da se na električno napajanje poveže kabl sa izolacijom. Ako ne postoji pravilno uzemljena električna utičnica u skladu sa propisima zemlje u kojoj se uređaj instalira, odmah pozovite naš ovlašćeni servis.

■ Uzemljena električna utičnica mora da se nalazi blizu uređaja. Nikad nemojte da koristite produžni kabl.

■ Napojni kabl ne sme da dodiruje vruće površine uređaja.

■ U slučaju da se napojni kabl ošteti, obavezno kontaktirajte *Ovlašćeni servis*. Kabl mora da zameni ovlašćeni servis.

■ Pogrešno električno povezivanje može da ošteti vaš uređaj. Garancija ne važi za takve štete.

■ Uređaj je projektovan za napon od 220-240 V i 400V 3N V električne mreže. Ako električna mreža ima drugačije vrednosti od ovde navedenih, odmah kontaktirajte naš ovlašćeni servis.

■ Napojni kabl ne sme da dodiruje vruće površine uređaja. Napojni kabl ne sme da dodiruje vruće površine na zadnjoj strani uređaja. U suprotnom može da se ošteti napojni kabl uređaja. Takvo stanje može da dovede do kratkog spoja.

■ Proizvođač izjavljuje da nema nikakvu odgovornost za štete i gubitke zbog sledećih sigurnosnih normi.

■ Treba instalirati višepolni prekidač u napojnom kolu sa hodom kontakta od najmanje 3,0mm za nominalnu struju od 32A sa kašnjenjem.

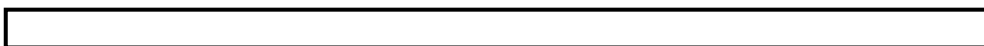

Uređaj se isporučuje za fiksnu vezu sa električnim napajanjem. Povezivanje uređaja na električno napajanje mora da izvrši ovlašćeni serviser.

3. 4 OPŠTA UPOZORENJA I MERE

Vaš uređaj je proizveden u skladu sa odgovarajućim sigurnosnim merama za električne uređaje. Radove na održavanju i opravci moraju da vrše ovlašćeni serviseri koji su obučeni kod proizvođača. Radovi na instaliranju i opravci mogu biti opasni ako se ne pridržavate propisa.

Spoljne stranice uređaja se zagrevaju tokom rada. Unutrašnje površine rerne i delovi koji obezbeđuju toplotu i sprovode paru su veoma vrući. Čak i ako je uređaj isključen, ovi delovi zadržavaju toplotu određeno vreme. Ne dodirujte vruće površine. Udaljite decu.

Ne napuštajte šporet dok kuvate na masti ili ulju. Može da se pojavi vatra u slučaju ekstremne toplote. Nikad ne sipajte vodu na vatru nastalu paljenjem ulja. Poklopcem poklopite tiganj ili šerpu radi gašenja nastale vatre i isključite šporet.

Šporet i prekidači za podešavanje toplote, kao i sat šporeta moraju da se programiraju za korišćenje šporeta. U suprotnom šporet neće funkcionisati.

Ne uključujte ništa ako su vratanca ili fioka otvoreni. Tako možete da izbacite uređaj iz ravnoteže ili polomite poklopac.

Ne stavljajte teške ili zapaljive predmete, predmete koji gore (najlon, plastična kesa, papirna maramica . . . itd.) u donju fioku.

Kada šporet ne koristite izvucite utikač iz utičnice i zatvorite ventil za gas.

Zaštitite vaš uređaj od atmosferskih uticaja. Ne izlažite ga suncu, kiši, snegu, prašini. . . itd.

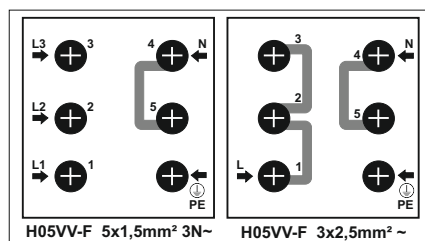

4. DEO : KORIŠĆENJE ŠPORETA

4.1 OPŠTI IZLGED I TEHNIČKE KARAKTERISTIKE ŠPORETA

YE 66	
DONJI GREJAČ	1100 W
GORNJI GREJAČ	1200 W
ROŠTILJ	1400 W
BRZI GREJAČ	2000 W

4.2 PRIKAZ I FUNKCIJE UPRAVLJAČKE TABLE

YE 66

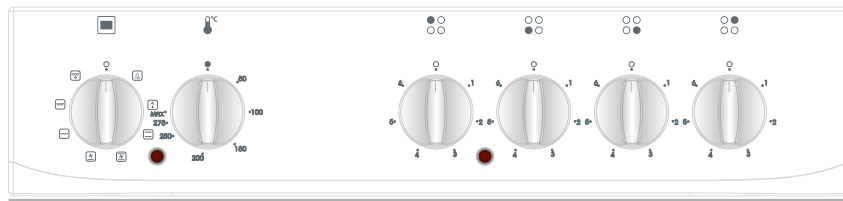

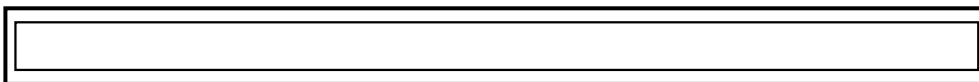

4.3 UPOTREBA RINGLI I STAKLOKERAMIČKIH PLOČA ZA KUVANJE

Električnim ringlama se upravlja uz pomoć 7-stepenih prekidača. "0" označava položaj isključivanja. Dole su opisane oblasti primene ostalih 6 stepena.

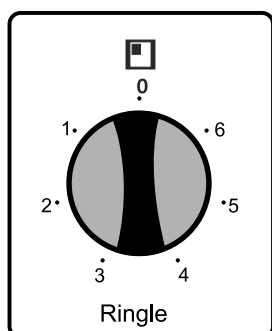

1Održavanje toplote
2-3..... Zagrevanje malom toplotom
4-5-6... Kuvanje – pečenje i ključanje

Gornji deo ringli je pokriven termootpornim zaštitnim materijalom. Okrenite prekidač električnog šporeta na "3" a zatim ostavite šporet da radi oko 5 minuta da bi ringla obgorela i očvrstnula zaštitni sloj pri prvoj upotrebi.

Pri korišćenju električnog šporeta obavezno pazite na to da šerpe imaju ravno i dno. Ako se koriste šerpe odgovarajuće veličine koje imaju glatko dno, šporet će biti efikasniji. Ne savetuje se da se koriste male šerpe na velikoj ringli, jer to dovodi do gubitka toplote i nepotrebnog trošenja energije.

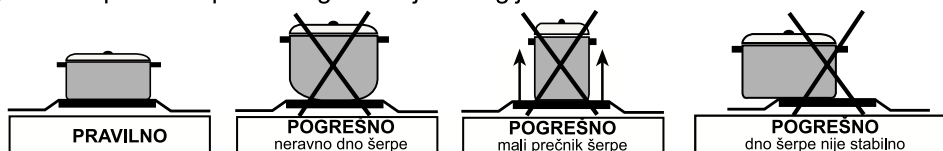

Obavezno proverite da li je ringla isključena, odnosno da li je prekidač prebačen u položaj "0" posle kuvanja.

Takođe, ne dodirujte ringlu, jer će ringla biti vruća i izvesno vreme posle isključivanja. Ne dozvolite deci da se približavaju ringli.

Obrišite električnu ringlu vlažnom krpom posle korišćenja. Ako je ringla jako zaprljana, možete da je očistite uz pomoć vode i deterdženta.



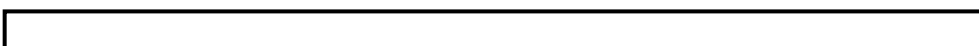

Zagrejte ringlu na par minuta da bi se površina ringle osušila posle čišćenja. Ako ringlu ne nameravate da koristite duže vremena, premažite je, odnosno podmažite tankim slojem ulja.





4. KORIŠĆENJE PROIZVODA

Funkcije rerne

* Funkcije vaše rerne se mogu razlikovati u zavisnosti od modela vašeg proizvoda.

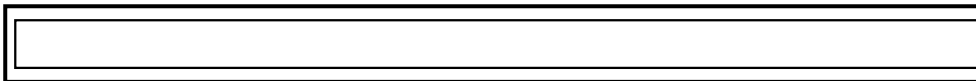
	Svetiljka rerne
Svetiljka rerne se uključuje i ostaje uključena tokom svih funkcija pripreme hrane.	
	Funkcija odmrzavanja
Svetiljka za upozorenje u rerni će se uključiti, a ventilator će početi da radi. Za upotrebu funkcije odmrzavanja, uzmite zamrznutu hranu i postavite je u rernu na policu postavljenu u trećem ležištu od dna. Preporučuje se da postavite pleh ispod hrane koja se odleđuje, da biste prikupili vodu koja se sakuplja usled topljenja leda. Ova funkcija neće skuvati ili ispeći vašu hranu, samo će pomoći odmrzavanje.	
	Funkcija statičko pečenje
Termostat i svetiljka za upozorenje na rerni će se uključiti, donji i gornji grejači će početi da rade. Funkcija statičko pečenje emituje toplotu, obezbeđujući jednako spremanje hrane sa donje i gornje strane. To je idealno za pripremu kolača, torti, pečene testenine, lazanje i pice. Preporučuje se predzagrevanje rerne tokom 10 minuta i najbolje se priprema kada se u ovoj funkciji koristi jedna policica istovremeno.	
	Funkcija sa ventilatorom
Termostat i svetiljka za upozorenje na rerni će se uključiti, donji i gornji grejači i ventilator će početi da rade. Ova funkcija je veoma dobra u slučaju pripreme kolača. Pečenje se obavlja putem donjeg i gornjeg grejača u rerni i putem ventilatora koji omogućava cirkulaciju vazduha, što će omogućiti blagi efekat pečenja na hrani. Preporučuje se da prethodno zagrejete rernu oko 10 minuta.	
	Funkcija grejanje i ventilator
Termostat i svetiljka za upozorenje na rerni će se uključiti, donji grejač i ventilator će početi da rade. Funkcija donji grejač i ventilator je idealna za brzo i jednako grejanje hrane. Preporučuje se da prethodno zagrejete rernu oko 10 minuta.	



	Funkcija roštilja
<p>Termostat i svetiljka za upozorenje na rerni će se uključiti, grejač za roštilj će početi da radi</p> <p>Ova funkcija se koristi za grilovanje i urešavanje hrane; koristite gornje police rerne. Blago nanesite ulje na rešetku da biste sprečili da se hrana zalepi i postavite hranu na centar rešetke. Uvek stavite pleh ispod u cilju prikupljanja ulja ili masti koje kaplje. Preporučuje se da prethodno zagrejete rernu oko 10 minuta.</p> <p>Upozorenje: Prilikom grilovanja, vrata rerne moraju biti zatvorena, a temperaturu rerne treba podesiti na 190°C.</p>	

	Funkcija brzog grilovanja
<p>Termostat i svetiljka za upozorenje na rerni će se uključiti, gornji grejač i grejač za roštilj će početi da rade.</p> <p>Funkcija se koristi za brže grilovanje i pokrivanje veće površine, kao što je kod grilovanja mesa; koristite gornje police rerne. Blago nanesite ulje na rešetku da biste sprečili da se hrana zalepi i postavite hranu na centar rešetke. Uvek stavite pleh ispod u cilju prikupljanja ulja ili masti koje kaplje. Preporučuje se da prethodno zagrejete rernu oko 10 minuta.</p> <p>Upozorenje: Prilikom grilovanja, vrata rerne moraju biti zatvorena, a temperaturu rerne treba podesiti na 190°C.</p>	

	Funkcija dvostruki roštilj i ventilator
<p>Termostat i svetiljka za upozorenje na rerni će se uključiti, grejač za roštilj i gornji grejač i ventilator će početi da rade.</p> <p>Ova funkcija se koristi za brzo grilovanje deblje hrane i za pokrivanje veće površine. Oba grejača i grejač za roštilj se aktiviraju zajedno sa ventilatorom u cilju omogućavanja jednakog pečenja. Koristite gornje police rerne. Blago nanesite ulje na rešetku da biste sprečili da se hrana zalepi i postavite hranu na centar rešetke. Uvek stavite pleh ispod u cilju prikupljanja ulja ili masti koje kaplje. Preporučuje se da prethodno zagrejete rernu oko 10 minuta.</p> <p>Upozorenje: Prilikom grilovanja, vrata rerne moraju biti zatvorena, a temperaturu rerne treba podesiti na 190°C.</p>	

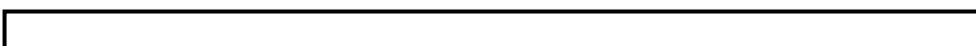



4.4.4 Pribor za rernu

Osim plehova i ražnja koji se isporučuju uz šporet, možete da koristite staklene posude, modle za kolače, specijalne plehove i plehove prikladne za rerne koje možete naći u trgovinama. Obratite pažnju na podatke proizvođača za svaki od tih proizvoda. U slučaju da se koriste male posude, stavite ih na sredinu rešetke roštilja. Kada je u pitanju emajlirano posuđe, vodite računa o sledećim informacijama.

Ako jelo koje se peče ne pokriva potpuno pleh za rernu, ako je hrana zamrznuta ili ako se pleh koristi za sakupljanje ulja tokom roštiljanja, pleh može da se deformiše zbog toplote koja se stvara tokom pečenja i roštiljanja.

Pleh će vratiti svoj prvobitni oblik samo ako se ohladi posle kuvanja. To je normalna fizička pojava koja se dešava pri zagrevanju.

Ne stavljajte staklenu činiju ili posudu na hladnu površinu odmah nakon pečenja. Ne stavljajte je na hladnu i vlažnu površinu. Činiju stavite na suhu kuhinjsku krpu ili podmetač da biste obezbedili postepeno hlađenje. U suprotnom se staklena činija ili posuda mogu polomiti.

Ako želite da pečete roštilj u rerni, preporučujemo vam da koristie roštilj koji je isporučen zajedno sa šporetom. (Ako postoji kod vašeg uređaja) Na taj način ulje koje prska i teče tokom roštiljanja neće zaprljati unutrašnjost rerne. Ako želite da koristite veliku rešetku za roštilj, stavite pleh na neku donju policu radi sakupljanja ulja. U pleh sipajte i malo vode radi lakšeg čišćenja.

Koristite 4. i 5. policu za roštiljanje i nauljite meso da se ne bi lepilo za roštilj.

UPOZORENJE - Postavite rešetku korektno u bilo kojem odgovarajućem postoljem u pećnicu i gurnite je do kraja.

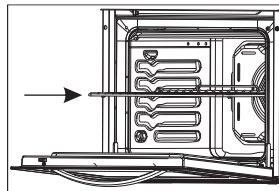

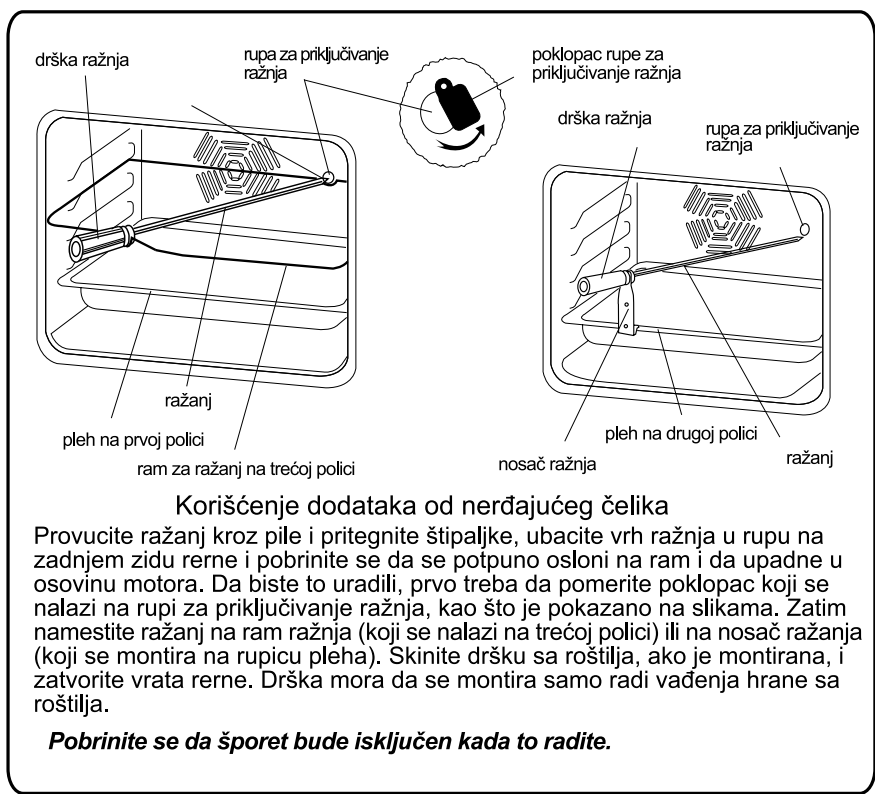

5. DEO : ČIŠĆENJE I ODRŽAVANJE ŠPORETA

5. 1 ČIŠĆENJE

Pobrinite se da svi kontrolni prekidači budu isključeni i da se vaš uređaj ohladi pre čišćenja šporeta. Izvucite utikač uređaja iz utičnice.

Pre nego što počnete da koristite neko sredstvo za čišćenje vašeg šporeta, proverite da li je podesno i da li ga je preporučio proizvođač. Ne koristite kaustične paste, abrazivna sredstva u prahu, žicu ili tvrde alate za čišćenje jer mogu da oštete površine. Emajlirana mesta mogu da se oštete ako se zapale tečnosti prosute na površini šporeta. Odmah očistite višak tečnosti.

Čišćenje unutrašnjosti rerne

Obavezno izvucite utikač šporeta iz utičnice pre nego što počnete sa čišćenjem. Unutrašnjost emajlirane rerne se najbolje čisti dok je rerna topla. Posle svake upotrebe obrišite rernu mekom krpom koja je natopljena sapunicom. Zatim je još jednom prebrišite vlažnom krpom, a zatim osušite. Možda će biti potrebno da se povremeno koristi neko tečno sredstvo za čišćenje rerni radi efikasnijeg čišćenja. Ne čistite rernu suvim ili praškastim sredstvima za čišćenje.





Čišćenje poklopca šporeta

Za čišćenje poklopca sa obe strane, koristite sredstvo za čišćenje stakla. Zatim isperite i osušite suvom krpom. Da biste očistili poklopac, skinite ga kao što je pokazano na sledećoj slici.

- * Potpuno otvorite poklopac.
- * Provucite metalni klin kroz rupe, kao što je pokazano na slici
- * Uradite to sa obe strane.
- * Polako podižite i izvucite poklopac. Poklopac se potpuno skida.
- * Ponovo ga centrirajte preko rupa i zakačite.

Ne čistite poklopac dok je staklena ploča vruća. U slučaju da se ova mera ne poštuje, staklena ploča bi mogla da se polomi. Kontaktirajte *ovlašćeni servis* ako se javi bilo kakav problem.

Čišćenje staklokeramičke ploče za kuvanje

Pre nego što počnete da čistite šporet sa staklokeramičkom pločom za kuvanje, šporet mora potpuno da se ohladi. Pobrinite se za to da sredstvo za čišćenje ne sadrži nikakve čestice koje bi mogle da oštete staklo. Koristite pastu ili tečni deterdžent za čišćenje. Staklokeramička ploča mora da se čisti hladnom vodom i osuši mekom krpom tako da se uklone svi ostaci sredstva za čišćenje. Koristite strugač koji ste dobili sa proizvodom za čišćenje hrane ili ostataka. Slatka hrana mora da se očisti čim se prosipa pre nego što se staklo ohladi. Čelične četke mogu da oštete staklokeramičke ploče. Prašina na površini ploče mora da se obriše vlažnom krpom. Obojenja na keramičkim površinama ne utiču na funkcionalnost i trajnost staklokeramike.

Obojenja se javljaju zbog lošeg čišćenja ostataka, prskanja jela i korišćenja neodgovarajućih sredstava za čišćenje, a ne zbog promene materijala. Strugač mora da se koristi uvek pre primene hemijskih sredstava za čišćenje. Ovim strugačem možete da očistite i najmanju nečistoću na površini. Materijali koji se teško čiste, kao što su plastika, ulje i slatka hrana, mogu lako da se očiste strugačem. Vaš strugač je opasan jer ima sečivo, pa ga zato morate čuvati van domašaja dece. Pazite da ne izgrebete silikonski lepak na ivicama stakla kada koristite strugač.

52 ODRŽAVANJE

Zamena svetiljke u rerni

Zamenu svetiljke u rerni mora da izvrši ovlašćeni serviser. Tip rezervne sijalice mora da bude E14, od 230V, 25W. Pre zamene svetiljke, izvucite utikač uređaja iz utičnice i sačekajte da se šporet ohladi.



6. DEO : SERVIS I TRANSPORT

6.1 Pre nego što pozovete servis

Ako šporet ne funkcioniše:

Šporet možda nije priključen na napajanje, možda je reagovao osigurač. Kod modela sa tajmerom možda nije podešeno vreme.

Ako šporet ne zagreva:

Možda nije podešen grejač preko kontrolnog prekidača za regulisanje temperature.

Ako svetiljka u rerni ne svetli:

Mora da se proverí da li ima struje.

Mora da se proverí da li je svetiljka ispravna. Ako je neispravna, možete je zameniti prema uputstvu.

Pečenje (ako gornji i donji deo ne peku podjednako):

Proverite pozicije polica, vreme pečenja i jačinu rerne u skladu sa uputstvom.

Ako i dalje imate problem sa svojim uređajem, pozovite “ovlašćeni servis”.

6.2 Informacije o transportu

Ako treba da transportujete uređaj:

Sačuvajte originalnu kutiju proizvoda i transportujte ga u originalnoj kutiji, ako je to potrebno. Pratite oznake za transport na kutiji.

Zalepite gornji deo šporeta trakama, stavite zaštitu na ringle i ploče.

Stavite papir između poklopca i ploče za kuvanje, pokrijte gornji poklopac i zalepite za bočne stranice šporeta.

Zalepite karton ili papir na staklo na vratima rerne, tako da plehovi, police i rešetka grila ne oštete vrata rerne tokom transporta.

Zalepite poklopac šporeta za bočne stranice.

Ako šporet nema originalnu kutiju:

Preduzmite odgovarajuće mere za zaštitu spoljnih površina (staklene i obojene površine) šporeta od oštećenja.

МК

vestfrost

**УПАТСТВО ЗА КОРИСТЕЊЕ НА
ЕЛЕКТРИЧЕН ШПОРЕТ**

VCK60EM

Почитувани купувачи,

Нашата цел е да Ви понудиме висок квалитет на производите кои се произведени во современи фабрики со проверен квалитет.

Овој прирачник е напишан да Ви помогне, уредот кој е произведен со најнова технологија, да го користете безбедно и максимално ефикасно.

Пред да почнете со користење на уредот, внимателно прочитајте го ова упатство кое содржи основни информации за правилна и сигурна инсталација, одржување и употреба. Ве молиме да се обратите на овластениот сервис за инсталирање на производот.

СОДРЖИНА:

1. ПРИКАЗ И ДИМЕНЗИИ НА ПРОИЗВОДОТ
2. ПРЕДУПРЕДУВАЊА
3. ИНСТАЛАЦИЈА И ПРИПРЕМА ЗА КОРИСТЕЊЕ
4. КОРИСТЕЊЕ НА ШПОРЕТОТ
5. ЧИСТЕЊЕ И ОДРЖУВАЊЕ
6. СЕРВИС И ТРАНСПОРТ

Декларација за усогласеност

Изјавуваме дека нашите производи ги исполнуваат применливите европски директиви, решенија и одредби, како и побарувањата наведени во посочените стандарди.



ДЕЛ: ПРИКАЗ И ДИМЕНЗИИ НА ПРОИЗВОДОТ

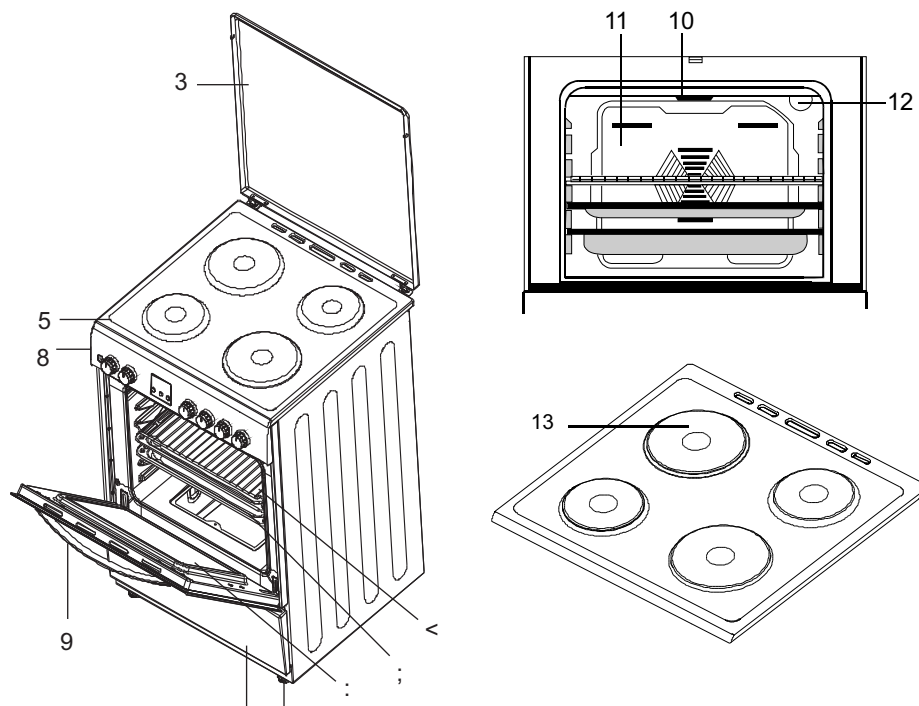

Список на делови:

- 1- Капак на шпоретот
- 2- Плоча за готвење
- 3- Управувачка табла
- 4- Заштита за деца
- 5- Рачка на рерната
- 6- Маска на фиоката
- 7- Подесувачки ногарки
- 8- Врата на рерната
- 9- Плех за во рерна
- 10- Жичана решетка
- 11- Преден отвор
- 12- Вентилатор
- 13- Светилка во рерната

модел	сýзе (cm)
УЕ 66	60*60*85 / 60*60*90
УЕ 56	50*60*85 / 50*60*90

ВТОР ДЕЛ: БЕЗБЕДНОСНИ ПРЕДУПРЕДУВАЊА

ВНИМАТЕЛНО И ЦЕЛОСНО ПРОЧИТАЈТЕ ГИ ОВИЕ УПАТСТВА ПРЕД ДА ГО КОРИСТИТЕ УРЕДОТ И ЧУВАЈТЕ ГИ НА ПОГОДНО МЕСТО ЗА ДА ГИ ПРОЧИТАТЕ КОГА ЌЕ ИМАТЕ ПОТРЕБА.

ОВА УПАТСТВО Е ЗАЕДНИЧКО ЗА ПОВЕЌЕ МОДЕЛИ. ВАШИОТ УРЕД МОЖЕ ДА НЕМА НЕКОИ ОД ОДЛИКИТЕ КОИ СЕ ОПИШАНИ ВО ОВОЈ ПРИРАЧНИК. ПРИ ЧИТАЊЕТО НА ПРИРАЧНИКОТ, ОБРАТЕТЕ ВНИМАНИЕ НА ИЗРАЗИТЕ СО СЛИКИ.

Општи безбедносни предупредувања

- Овој уред може да се користи од деца од 8 години и нагоре и лица со намалени физички, осетни или ментални способности или недостаток од искуство и знаење, доколку истите се под надзор или им биле дадени инструкции во врска со употребата на уредот на безбеден начин и доколку ги разбираат можните опасности. Децата не смеат да играат со уредот. Чистењето и одржувањето не смеат да се извршуваат од деца без надзор.

- **ПРЕДУПРЕДУВАЊЕ:** Уредот и неговите достапни делови се вжештуваат за време на употребата. Треба да внимавате да не ги допирате грејните елементи.

Децата помали од 8 години треба да се држат настрана, освен доколку постојано не ги надгледувате.

- **ПРЕДУПРЕДУВАЊЕ:** Ненадгледувано готвење на плоча со маст или масло може да предизвика пожар. НИКОГАШ не го гасете пожарот со вода, туку исклучете го уредот и потоа покријте го огнот со капак или противпожарно ќебе.

- **ПРЕДУПРЕДУВАЊЕ:** Опасност од пожар: Не чувајте предмети на површините за готвење

- ПРЕДУПРЕДУВАЊЕ: Ако површината е напукната, исклучете го уредот за да избегнете електричен удар.
- За плочи кои имаат и капак, ако има нешто истурено, тоа треба да се тргне од капакот пред да се отвори. Исто така, плочата треба да се излади пред да се затвори капакот.
- Уредот не е наменет да биде управуван преку надворешен тајмер или одделен систем на далечинско управување.
- ПРЕДУПРЕДУВАЊЕ: За да спречите превртување на уредот, мора да ги инсталирате стабилизирачките потпирачи (за детална информација прочитајте го упатството на комплетот против навалување).
- За време на користењето, уредот станува жежок. Треба да внимавате да не ги допирате грејните елементи во фурната.
- За време на употреба, рачките на некои предмети може да се вжештат.
- Немојте да користите абразивни средства за чистење или остри метални предмети за да ја чистите вратата на фурната бидејќи тие можат да ја изгребат површината, што може да доведе до пукање на стаклото или оштетување на површината.
- Немојте да користите парочистачи за чистење на уредот.

- **ПРЕДУПРЕДУВАЊЕ:** Осигурете се дека уредот е исклучен пред да ја заменувате ламбата, со цел да избегнете можност од електричен удар.

- **ВНИМАНИЕ:** При употреба, деловите кои се на дофат може да станат жешки. Децата треба да се држат понастрана од уредот.

Вашиот уред е произведен во согласност со сите применливи локални и меѓународни стандарди и правила.

Одржувањето и поправката мора да биде извршена само од страна на овластен сервисер. Инсталација и поправка од страна на неовластени техничари може да ве доведе во опасност. Опасно е да ги изменувате или модифицирате спецификациите на уредот на било кој начин.

Пред инсталацијата, осигурете се дека локалните услови на мрежата (видот и притисокот на гасот или напонот и фреквенцијата на струјата) се во согласност со барањата на уредот. Барањата Овој уред е наменет само за готвење храна и само за домашна употреба, и не треба да се користи за никоја друга намена или апликација, како на пример недомашна употреба или употреба во комерцијални цели или за затоплување на простории.

Немојте да го кревате или поместувате уредот со повлекување врз рачката од вратата.

Треба да се преземат сите можни безбедносни мерки за да се обезбеди вашата сигурност. Бидејќи стаклото може да се скрши, треба да бидете внимателни при чистење и да избегнувате гребење. Избегнувајте удари со садови врз стаклото.

Осигурете се дека напојниот кабел не е заглавен при инсталацијата. Ако кабелот е оштетен, мора да се замени од страна на производителот, неговиот сервисен агент или слично обучени лица, со цел да се избегне незгода.

Не им дозволувајте на децата да се качуваат на вратата или да седат врз неа кога таа е отворена.

Предупредувања за инсталацијата

Немојте да го користите уредот пред целосно да биде инсталиран.

Уредот мора да го постави и пушти во работа овластен техничар. Производителот не е одговорен за каква било штета што може да настане поради лошо поставување и инсталација од неовластени лица.

При отпакувањето, проверете дека не е оштетен при транспортот. Во случај на дефект, немојте да го користите уредот и веднаш стапете во контакт со овластен сервисер. Бидејќи материјалите што се користени за пакување (најлон, палета, стиропор, и др.) може да бидат опасни за децата, тие треба да се соберат и веднаш да се отстранат.

Заштитете го уредот од атмосферски влијанија. Не изложувајте го на сонце, дожд, снег или прав.

Опкружувачките елементи на уредот (кабинетот) мора да бидат отпорни на температура од најмалку 100С

За време на употреба

При првата употреба на фурната, ќе осетите извесен мирис кој излегува од изолирачките материјали и од грејачите. Затоа, пред да поставите јадење, пуштете ја на максимална температура околу 45 минути. Во исто време, треба соодветно да ја проветрите просторијата каде што е сместен производот.

Во текот на употребата, внатрешната и надворешната површина на фурната се вжештуваат. При отворање на вратата, отстапете еден чекор за да ја избегнете жешката пареа која излегува од внатре. Постои ризик од изгореници.

Кога уредот работи, немојте да поставувате запаливи материјали во или на него.

Секогаш користете ракавици за фурна при вадење или поместување на храната во фурната.

Не оставајте го шпоретот без надгледување кога готвите со масти или масла. Може да се запалат при големо загревање. Никогаш не турајте вода врз пламен предизвикан од масло. Покријте ја тавата со нејзиниот капак за да го задушите пламенот и исклучите го шпоретот.

Секогаш поставувајте ги тавите во центарот на грејната зона и завртете ги рачките на безбедна позиција за да не можат да се зафатат или турнат.

Ако уредот не го користите долго време, исклучете го од струја. Главниот прекинувач на уредот нека биде исклучен. Исто така, кога не го користите уредот, држете го вентилот за гас исклучен.

Осигурете се дека контролните копчиња на уредот се на „0“ (стоп) позиција секогаш кога не се користи.

Тавите се навалуваат при извлекување. Внимавајте да не иступите жешка течност.

Кога вратата или фиоката од фурната е отворена, не оставајте ништо врз неа. Може да ја нарушите рамнотежата на шпоретот или да ја скршите вратата.

Не оставајте тешки или запаливи предмети (најлон, пластични кеси, хартија, крпи и др.) во долната фиока. Тоа вклучува и прибор за готвење со пластични додатоци (на пр. рачки).

Не обесувајте крпи или алишта на уредот или на неговите рачки.

За време на чистење и одржување

Секогаш исклучувајте го уредот пред какви било интервенции, како чистење или одржување. Тоа може да го сторите со извлекување на кабелот или со исклучување на главните прекинувачи.

Не ги отстранувајте контролните копчиња за да ја исчистите контролната плоча

**ЗАРАДИ ЕФИКАСНОСТ И БЕЗБЕДНОСТ НА УРЕДОТ, ПРЕПОРАЧУВАМЕ СЕКОГАШ
ДА КОРИСТИТЕ ОРИГИНАЛНИ РЕЗЕРВНИ ДЕЛОВИ И ВО СЛУЧАЈ НА ПОТРЕБА
ДА ПОВИКУВАТЕ САМО ОВЛАСТЕНИ СЕРВИСИ.**

3. ДЕЛ: ИНСТАЛАЦИЈА И ПРИПРЕМА ЗА КОРИСТЕЊЕ

Овој модерен, функционален и практичен шпорет, кој е произведен со користење на најквалитетни делови и материјали, ќе одговори на Вашите потреби во секој поглед. Обавезно прочитајте го ова упатство, да немате проблеми со понатамошното користење и да имате успешни резултати. Следните информации претставуваат неопходни мерки за правилна инсталација и сервис. Техничарот што ќе ја врши инсталацијата на шпоретот мора да ги прочита.

Повикајте овластен сервис за инсталирање на шпоретот

3.1 ИНСТАЛАЦИЈА НА ШПОРЕТОТ

- Постојат неколку факти кои мора да се имаат на ум при инсталирање на шпоретот. Обавезно водете сметка за подолу наведените мерки да спречите било какви проблеми и/или опасни ситуации до кои би можело да дојде.
- Шпорет може да се постави покрај друг мебел/апарат, под услов, на местото каде што се поставува шпоретот да не е повисок од плочите за готвење.
- При изборот на место за шпоретот, пазете да не изберете место блиску до фрижидерот. Блиску до шпоретот не смеат да се ставаат запаливи или други материји, како што се завеси, водоотпорни ткаенини и сл.кои можат брзо да се запалат.
- Мора да постои најмалку 2 см празен простор измеѓу задната страна од шпоретот и ѕидот, заради циркулација на воздухот.
- Мебелот во близина на шпоретот мора да биде отпорен на собна температура од преку 50 степени целзиусови.
- Ако кујнскиот мебел е повисок од плочата со рингли на шпоретот, мора да биде оддалечен најмалку 11 см од бочната страна на шпоретот
- Минимално растојание на плочата за готвење на шпоретот и ѕидните кујнски елементи и кујнскиот аспиратор прикажани се подолу. Аспираторот мора да се постави на растојание од најмалку 650мм од плочата за готвење.
Ако нема аспиратор, растојанието од висечкиот кујнски елемент не смее да биде помало од 700мм.

3.2 НИВЕЛАЦИЈА НА НОГАРКИТЕ

Вашиот шпорет има 4 подесиви ногарки. Бидејќи ногарките се поставени на најниската позиција, потребно е да проверите дали се исти пред поставување на шпоретот. Нивелација можете да вршите во вртење на ногарките во спротивна насока од стрелките на часовникот, по потреба. Уредот може да се подигне најмногу 15мм со помош на овие ногарки.

Кога ногарките правилно се наместат, уредот не смее да се влече за преместување, туку треба да се подигне. За да ги подесите ногарките, треба да ја извадите фиоката на шпоретот. Ногарките може лесно да се подесуваат од внатрешната страна.

3.3 ЕЛЕКТРИЧНО ПОВРЗУВАЊЕ И СИГУРНОСТ

Обавезно придржувајте се на следниве упаства за електрично поврзување

- Кабелот за заземјување мора да биде поврзан на таерминалот. При поврзување на кабелот мора да обезбедите да на електричното напојување се поврзе кабел со изолација. Ако не постои правилно заземјен електрична приклучница во согласност со прописите во земјата, веднаш повикајте овластен сервис.
- Заземјената електрична приклучница мора да се наоѓа блиску до уредот. Нокогаш немојте да користите продолжен кабел.
- Напојниот кабел не смее да ги допира топлиите површини на уредот.
- Во случај да се оштети кабелот за напојување, обавезно повикајте овластен сервис. Кабелот мора да биде заменет од страна на овластен сервис.
- Погрешното електрично поврзување може да го оштети Вашиот уред. Во таков случај гаранцијата не важи.
- Уредот е наменет за напон од 220-240V и 400V 3N V електрична мрежа. Ако електрична мрежа иам поинакви вредности од овде наведените, веднаш контактирајте го овластениот сервис.
- Напојниот кабел не смее да ги допира толите делови на задниот дел од шпоретот. Во спротивно може да се оштети кабелот за напојување и може да доведе до краток спој.
- Произведувачот не сноси никаква одговорност за штети и губитоци поради следните сигурносни норми.
- Треба да се инсталира повеќеполен прекинувач во напојното коло со од на контактите од најмалку 3.0 мм за номинална струја од 32А со каснење.

- Уредот се испорачува за фиксна врска со електрично напојување. Поврзувањето на уредот на електричното напојување мора да го изврши овластениот сервис.

"
"
"
"
"
"
"
"
"
"
"
"
"
"
"
"
"
"
"
"
"
"

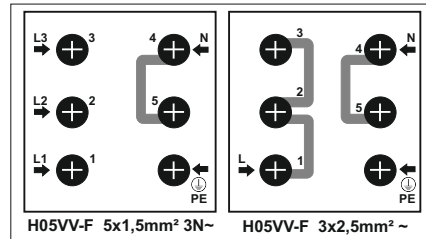

3.4 ОПШТИ ПРЕДУПРЕДУВАЊА И МЕРКИ

- Вашиот уред е произведен во склад со соодветни сигурносни мерки за електрични уреди. Одржување и поправки мора да бидат вршени од страна на овластен сервис.
- Надворешните страни на уредот се загреваат при работа. Внатрешната површина на рерната и деловите кои обезбедуваат топлина и ја спроведуваат пареата се многу жешки. Дури и ако уредот е исклучен, овие делови за задржуваат топлината одредено време. Не ги допирајте површините. Држете ги децата понастрана од шпоретот.
- Не го напуштајте шпоретот додека говите на маст или масло. Може да се појави оган во случај на екстремна топлина. Некогаш не сипувајте вода на оган кој настанал од палење на маслото. Со капак покријте го тавчето или тенџерето да се изгасни оганот и исклучете го шпоретот.
- Шпорет и прекинувачите за подесување на топлината, како и часовникот на шпоретот мора да се програмираат за користење на шпоретот, во спортивно нема да работи.
- Не уключувајте ништо ако вратата или фиоката се отворени. Така можете да го исфрлите од рамнотежа уредот или да го скршите капакот.
- Не ставајте тешки или запаливи предмети кои горат (најлон, пластична кеса, хартиено марамче итн.) во долната фиока.
- Кога не го користете шпоретот на подолго време, исклучете го од штекер и затворете го вентилот за гас (доколку има и гас)
- Заштитете го Вашиот уред од атмосферски влијанија. Не го изложувајте на сонце, дожд, снег, прашина и сл.

4. ДЕЛ: КОРИСТЕЊЕ НА ШПОРЕТОТ

4.1 ОПШТ ИЗГЛЕД И ТЕХНИЧКИ КАРАКТЕРИСТИКИ НА ШПОРЕТОТ

ДОЛЕН ГРЕАЧ	1100 W
ГОРЕН ГРЕАЧ	1200 W
СКАРА	1400 W
БРЗ ГРЕАЧ	2000 W

4.2 ПРИКАЗ И ФУНКЦИЈА НА УПРАВУВАЧКАТА ТАБЛА

Тајмер, функциски прекинувач на шпоретот, термостатски прекинувач на рерната, задна лева рингла, предна лева рингла, прдна десна рингла, задна десна рингла.

4.3 УПОТРЕБА НА РИНГЛА И СТАКЛОКЕРАМИЧКА ПЛОЧА ЗА ГОТВЕЊЕ

Електричните рингли се управуваат со помоѓ на 7-степен прекинувач. “0“ означува положба исклучено. Подолу се опишани останатите 6 степени.

- 1..... одржување на топлина
- 2-3...загревање со малку топлина
- 4-5-6.....готвење-печење и варење

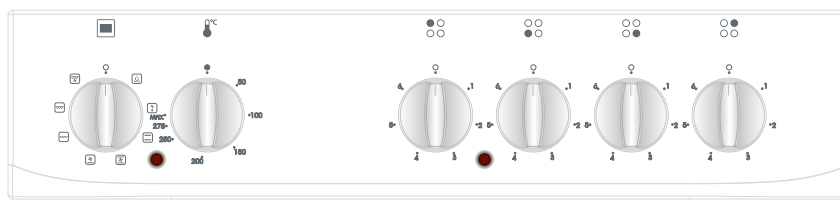

Горниот дел од ринглите е покриен со термоотпорен заштитен материјал. Свртете го прекинувачот на електричниот шпорет на “3“ а потоа оставете да работи околу 5 минути, за ринглата да обгори и да се зацврсти заштитниот слој при првата употреба.

При користење на електричниот шпорет обавезно пазете на тоа тенџерињата да имаат рамно дно. Ако се користат тенџериња со соодветна големина и што имаат рамно дно, шпоретот ќе биде поефикасен. Не се препорачува да користите мали тенџериња на голема рингла, бидејќи тоа доведува до губење на топлината и непотребно трошење на енергија.

Обавезно проверете дали е ринглата исклучена, односно дали прекинувачот е во позиција “0“ после готвење.

Исто така, не ја допирајте ринглата, бидејќи ринглата ќе биде жешка и извесно време после готвењето. Не дозволувајте деца да се приближуваат до ринглата.

Избришете ја електричната рингла со влажна крпа после користење. Ако ринглата е нечиста, можете да ја чистите со помош на вода и детергент.

Загрејте ја ринглата неколку минути, за да се исуши после чистење. Ако немате намера да ја користите ринглата подолго време, премачкајте ја со тенок слој на масло.

Дуални или овални стаклокерамички рингли

Дуални или овални стаклокерамички рингли може да се загреваат на две различни позиции.

4.4 КОРИСТЕЊЕ НА РЕРНАТА

4.4.1 Користење на програмибилен електронски тајмер

Подесување на ден и час

Симболот “А“ ќе почне да трепка кога уредот ќе се приклучи на електрична струја. Притиснете истовремено (+) и (-). Со овие копчиња може да се подесува (зголемува или намалува) и време.

Подесување на аларм/време

Оваа функција може да се користи за подесување на алармот и времето, по желба. Копчето “mode“ мора да го држите притиснато се додека LED сијаличката за “свонче“ не се вклучи. Саканото време се подесува со помош на копчињата “+“ и “-“.

Програмирање на времето на траење на печење

За да го подесите времето на траење на печењето држете го притиснато копчето “Mode“ се додека сигналната ламбичка “End“ не почне да трепка. Саканото време на печење се подесува со копчињата + и -.

Времето може да се подеси од 0-10 часови.

4.4.2 Употреба на механички тајмер

Мануелен режим

Кога копчето тајмер ќе се постави во позиција “М“ како што с егледа на сликата, шпоретот може да функционира непрекинато. Шпоретот нема да функционира ако копчето е свртено на позиција “0“.



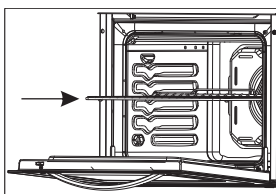

ПРЕДУПРЕДУВАЊЕ -
Поставете ја решетката правилно во било кој соодветен рафт во фурната и турнете ја до крајот.



4. УПОТРЕБА НА ПРОИЗВОДОТ

Функции на рерната

*Функциите на рерната може да се разликуваат заради моделот на производот.

	Светилка во рерната
Само светилката на рерната се вклучува и свети постојано во сите функции за готвење.	
	Функција за одмрзнување
Светилките за предупредување се вклучуваат и вентилаторот започнува да работи. За користење на функцијата за одмрзнување, поставете ја замрзнатата храна на третата полица од дното на рерната. Се препорачува да ја поставите тавата од рерната под храната што се одмрзнува за да ја соберете водата која се појавува заради стопениот мраз. Оваа функција нема да ја зготви или испече храната, таа само ќе помогне да се одмрзне.	
	Статична функција за готвење
Термостатот на рерната и светилките за предупредување се вклучуваат, долните и горните грејачи започнуваат со работа. Статичната функција за готвење испушта топлина со што се обезбедува еднакво готвење на храната горе и долу. Ова е совршено за приготвување на колачи, торти, печени тестенини, лазањи и пица. Се препорачува рерната прво да се загрее 10 минути, исто така најдобро е да се готви само на една полица во оваа функција.	
	Функција на вентилатор
Термостатот на рерната и светилките за предупредување се вклучуваат, долните и горните грејачи и вентилаторот започнуваат да работат. Оваа функција е многу добра за печење тесто. Готвењето се спроведува со горните и долните грејачи во рерната и со вентилаторот кој обезбедува циркулација на воздухот, со што се дава ефект на грил на храната. Се препорачува прво да ја загреете рерната 10 минути.	
	Функција на долен грејач со вентилатор
Термостатот на рерната и светилките за предупредување се вклучуваат, долните грејачи и вентилаторот започнуваат да работат. Функцијата за долно греење со вентилатор е совршена за подеднакво греење на храна во краток временски период. Се препорачува прво да ја загреете рерната 10 минути.	



Функција на грил

Термостатот на рерната и светилките за предупредување се вклучуваат, грејачот за грил започнува да работи.

Функцијата се користи за печење или затоплување на храна, користете ги горните полици на рерната. Лесно пребришете ја решетката со масло за да спречите храната да се залепи, поставете ја храната во центарот на решетката. Секогаш поставете тава за да ги соберете капките од масло и маст. Се препорачува прво да ја загреете рерната 10 минути.

Предупредување: Кога се пече на грил, врата на рерната мора да биде затворена и температурата на рерната да биде поставена на 190°С.



Функција за побрзо печење со грил

Термостатот на рерната и светилките за предупредување се вклучуваат, грејачите на грилот и горните грејачи започнуваат да работат.

Функцијата се користи за забрзано печење со грил и за да се опфати поголема површина како при готвење месо, користете ги горните полици на рерната. Лесно пребришете ја решетката со масло за да спречите храната да се залепи, поставете ја храната во центарот на решетката. Секогаш поставете тава за да ги соберете капките од масло и маст. Се препорачува прво да ја загреете рерната 10 минути.

Предупредување: Кога се пече на грил, врата на рерната мора да биде затворена и температурата на рерната да биде поставена на 190°С.



Функција на двоен грил со вентилатор

Термостатот на рерната и светилките за предупредување се вклучуваат, грејачите на грилот, горните грејачи и вентилаторот започнуваат да работат.

Оваа функција се користи за побрзо печење на дебели парчиња храна на грил и за покривање на поголема површина. Грејачите на грилот и горните грејачи подеднакво се напојуваат, заедно со вентилаторот за да се обезбеди подеднакво готвење. Користете ги горните полици на рерната. Лесно пребришете ја решетката со масло за да спречите храната да се залепи, поставете ја храната во центарот на решетката. Секогаш поставете тава за да ги соберете капките од масло и маст. Се препорачува прво да ја загреете рерната 10 минути.

Предупредување: Кога се пече на грил, врата на рерната мора да биде затворена и температурата на рерната да биде поставена на 190°С.

5 ДЕЛ: ЧИСТЕЊЕ И ОДРЖУВАЊЕ НА ШПОРЕТОТ

5.1 ЧИСТЕЊЕ

Погрижете се, сите контролни прекинувачи да бидат исклучени и Вашиот уред да биде изладен пред чистењето. Извадете ја приклучницата од штекер. Пред да почнете да користите средство за чистење на вашиот шпорет, проверите дали е погодено и дали е препорачано од производителот. Не користете каустилски пасти, абразивни средства во прав, жица или тврди алати за чистење.

Пред да почнете со чистење на внатрешноста на рерната, задолжително извадете го кабелот од штекер. Внатрешноста на рерната најдобро се чисти кога рерната е малку топла.

Чистење на капакот на шпоретот

За чистење на капакот од обете страни користете средство за чистење стакло, а потоа избришете го со влажна крпа.

Чистење на стаклокерамички плочи за готвење

Пред да почнете да го чистите, шпоретот мора да добро да се олади. Погрижете се средството за чистење да не содржи никакви чистици кои би можеле да го оштетат стаклото. Стаклокерамичката плоча мора да се чисти со ладна вода. Обојувањето на стаклокерамичката плоча не влијае на функционалноста и трајноста на стаклокерамиката. Обојувањата се јавуваат поради неправилно чистење, прскање од јадењата, а не поради промена на материјалот.

5.2. ОДРЖУВАЊЕ

Замена на светилката во рерната треба да ја изврши овластен сервисер. Тип на резервната сијаличка мора да биде E14 од 230V, 25W. Пред замена на сијаличката, извадете го кабелот од штекер и почекајте да се олади.

6 ДЕЛ: СЕРВИС И ТРАНСПОРТ

6.1 Пред да повикате сервис

Ако шпоретот не работи:

Шпоретот можеби не е приклучен на напојување, можеби осигурувачот исклучил. Кај моделите со тајмер, можеби не е подесено времето.

Ако шпоретот не загрева:

Можеби не е подесен греачот преку контролниот прекинувач за регулирање на температурата.

Ако светилката во рерната не свети:

Мора да проверите дали има струја.

Мора да се провери дали е исправна сијаличката. Ако не е исправна, можете да ја замените према упатството.

Печење: (ако горниот и долниот дел не печат подеднакво):

Проверете ја позицијата на полиците, време на печење и јачина на рерната у скалд со упатството.

Ако и понатаму имате проблем со својот уред, повикајте овластен сервис.

6.2 Информации за транспортот

Ако треба да го транспортирате уредот:

Чувајте ја оригиналната кутија и транспортирајте го во неа. Следете ги ознаките за транспорт на кутијата.

Горниот дел од шпоретот залепете го со лента, ставете раштита на ринглите.

Ставете картон помеѓу капакот и горниот дел од шпоретот.

Залепете картон на стаклото од рерната, така да плеховите и полиците не ја оштетат вратата на рерната при транспортот.

Ако шпоретот нема оригинална кутија:

Превземете мерки за заштита на надворешните површини (стаклени и обоени површини).

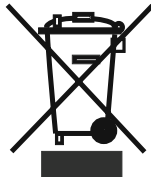

Симболот на производот или на неговото пакување покажува дека овој производ не смее да се третира како отпад од домаќинствата. Наместо тоа, ќе биде предаден на соодветната станица за отпад за рециклирање на електрична и електронска опрема. Со правилно фрлање на овој производ, ќе помогнете да се спречат потенцијалните негативни последици за животната средина и здравјето на луѓето, кои инаку би можеле да настанат од неправилно ракување со отпадот на овој производ. За подетални информации околу рециклирањето на овој производ, контактирајте ја вашата локална градска канцеларија, сервисот за фрлање на отпад од домаќинствата или продавницата во која сте го купиле производот.

Вносител: Денсис Мениџмънт ЕООД
България 1700 София, Бул. "
Академик Стефан Младенов" 90
Телефон: 02/ 960 1200 ЕИК : 202488034
Importer: Densis Management LTD
90, "Acad. Stefan Mladenov" Blv.
1700, Sofia Bulgaria Phone No: 02/ 960 1200
UIC: 202488034