

Ръководство за потребителя

Хладилник SANG MB-41

Съдържание	
1. Информация за безопасност	Страница 1~9
2. Преглед	Страница 10
3. Обръщане на вратата	Страница 11 ~ 12
4. Монтаж	Страница 13 ~ 14
5. Ежедневна употреба	Страница 15~19

В интерес на вашата безопасност и за да гарантирате правилната употреба, преди да монтирате и използвате уреда за първи път, прочетете внимателно това ръководство за потребителя, включително съветите и предупрежденията в него. За да се избегнат ненужни грешки и злополуки, е важно да се уверите, че всички хора, които използват уреда, са добре запознати с неговата работа и с функциите за безопасност. Запазете тези инструкции и се уверете, че те остават заедно с уреда, ако той бъде преместен или продаден, така че всеки, който го използва през целия му срок на експлоатация, да бъде правилно информиран за използването и безопасността на уреда.

С оглед на безопасността на живота и имуществото спазвайте предпазните мерки в тези инструкции за употреба, тъй като производителят не носи отговорност за щети, причинени от пропуски.

Безопасност на деца и уязвими хора

- Този уред може да се използва от деца на 8 и над 8 годишна възраст и от лица с намалени физически, сетивни или умствени способности или с липса на опит и познания, ако са под надзор или получили инструкции относно използването на уреда по безопасен начин и разбират свързаните с него опасности.
- Деца на възраст от 3 до 8 години могат да слагат и изваждат храна в този уред.
- Децата трябва да бъдат наблюдавани, за да се гарантира, че няма да си играят с уреда.
- Почистването и поддръжката от страна на потребителя не трябва да се извършват от деца, освен ако те не са на възраст 8 и над 8 години и не са под надзор.
- Съхранявайте всички опаковки на безопасно място, далеч от деца. Съществува риск от задушаване.

- Ако изхвърляте уреда, издърпайте щепсела от контакта, отрежете свързващия кабел (колкото може по-близо до уреда) и отстранете вратата, за да предотвратите възможността деца да получат токов удар или да се затворят вътре.
- Ако този уред с магнитни уплътнения на вратата трябва да замени по-стар уред с пружинно заключване на вратата или капака, уверете се, че пружинното заключване е неизползваемо, преди да изхвърлите стария уред. Това ще предотврати превръщането му в смъртоносен капан за деца.

Обща безопасност

 **ПРЕДУПРЕЖДЕНИЕ!** Поддържайте вентилационните отвори в корпуса на уреда или вградената конструкция свободни от препятствия.

 **ПРЕДУПРЕЖДЕНИЕ!** Не използвайте механични устройства или други средства за ускоряване на процеса на размразяване, различни от препоръчаните от производителя.

 **ПРЕДУПРЕЖДЕНИЕ!** Не повреждайте кръга на хладилния агент.

 **ПРЕДУПРЕЖДЕНИЕ!** Не използвайте други електрически уреди (например машини за сладолед) в хладилните уреди, освен ако не са одобрени за тази цел от производителя.

 **ПРЕДУПРЕЖДЕНИЕ!** Не докосвайте електрическата крушка, ако е била включена за дълъг период от време, защото може да е много гореща.¹⁾

¹⁾ Ако в отделението има крушка.

⚠ ПРЕДУПРЕЖДЕНИЕ! Когато позиционирате уреда, внимавайте захранващият кабел да не бъде заклещен или повреден.

⚠ ПРЕДУПРЕЖДЕНИЕ! Не разполагайте множество преносими контакти или преносими захранващи устройства в задната част на уреда.

- Не съхранявайте в този уред взривоопасни вещества, например аерозолни флакони със запалим пропелент.
- В хладилния кръг на уреда се съдържа хладилен агент изобутан (R-600a) - природен газ с висока степен на екологична съвместимост, който обаче е запалим.
- По време на транспортирането и монтажа на уреда се уверете, че нито един от компонентите на хладилния кръг не е повреден.
- избягвайте открит огън и източници на запалване
- проветрявайте добре помещението, в което се намира уредът.
- Опасно е да промените спецификациите или да модифицирате този продукт по какъвто и да е начин. Всяка повреда на кабела може да доведе до късо съединение, пожар и/или токов удар.
- Този уред е предназначен за битова употреба и подобни приложения, например
 - кухненски помещения за персонала в магазини, офиси и други работни помещения;
 - във ферми и от клиенти в хотели, мотели и други жилищни сгради;
 - места за настаняване от типа „легло и закуска“;
 - кетъринг и подобни приложения, които не са свързани с търговията на дребно.

⚠ ПРЕДУПРЕЖДЕНИЕ! Всички електрически компоненти (щепсел, захранващ кабел, компресор и т.н.) трябва да бъдат подменяни от сертифициран сервизен агент или квалифициран сервизен персонал.

⚠ ПРЕДУПРЕЖДЕНИЕ! Електрическата крушка, доставена с този уред, е „крушка за специална употреба“, която може да се използва само с доставения уред. Тази „крушка за специална употреба“ не може да се използва за битово осветление.¹⁾

- Захранващият кабел не трябва да се удължава.
- Уверете се, че щепселът не е притиснат или повреден от задната част на уреда. Смачканият или повреден щепсел може да прегрее и да предизвика пожар.
- Уверете се, че можете да стигнете до щепсела на уреда.
- Не издърпвайте захранващия кабел.
- Ако гнездото на захранващия щепсел е разхлабено, не поставяйте щепсела. Съществува риск от токов удар или пожар.
- Не трябва да използвате уреда без лампата.
- Този уред е тежък. Трябва да се внимава при преместването му.
- Не изваждайте и не докосвайте предмети от фризерното отделение, ако ръцете ви са влажни/мокри, тъй като това може да доведе до ожулвания на кожата или изгаряния от измръзване.
- Избягвайте продължителното излагане на уреда на пряка слънчева светлина.

Ежедневна употреба

- Не поставяйте горещи предмети върху пластмасовите части на уреда.
- Не поставяйте хранителни продукти директно срещу задната стена.

1) Ако в отделението има лампа.

- Замразените храни не трябва да се замразяват повторно, след като са били размразени.¹⁾
- Съхранявайте предварително опаковани замразени храни в съответствие с инструкциите на производителя на замразените храни.¹⁾
- Препоръките на производителите за съхранение на уредите трябва да се спазват стриктно.
- Вижте съответните инструкции.
- Не поставяйте газирани напитки във фризерното отделение, тъй като това създава налягане върху съда, което може да доведе до експлозия и повреда на уреда.¹⁾
- Ледените близалки могат да причинят изгаряния от измръзване, ако се консумират директно от уреда.¹⁾
- За да избегнете замърсяване на храната, моля, спазвайте следващите инструкции.
- Отварянето на вратата за дълъг период от време може да доведе до значително повишаване на температурата в отделенията на уреда.
- Почиствайте редовно повърхностите, които могат да влязат в контакт с храна, и достъпните дренажни системи. Почистете резервоарите за вода, ако не са били използвани в продължение на 48 часа; промийте водната система, свързана с водоснабдяването, ако не е била ползвана вода в продължение на 5 дни.
- Съхранявайте суровото месо и риба в подходящи съдове в хладилника, така че да не влизат в контакт с други храни или да не капят върху тях.
- Отделенията за замразени храни с две звезди (ако са налични в уреда) са подходящи за съхранение на предварително замразени храни, съхранение или приготвяне на сладолед и приготвяне на кубчета лед.

1) Ако има фризерно отделение.

2) Ако има отделение за съхранение на прясна храна.

- Отделенията с една, две и три звезди (ако има такива в уреда) не са подходящи за замразяване на пресни храни.
- Ако уредът остане празен за дълъг период от време, изключете го, размразете го, почистете го, подсушете го и оставете вратата отворена, за да предотвратите образуването на плесен в уреда.

Грижа и почистване

- Преди поддръжка изключете уреда и извадете щепсела от електрическата мрежа.
- Не почиствайте уреда с метални предмети.
- Не използвайте остри предмети, за да отстранявате замръзване от уреда. Използвайте пластмасова стъргалка.¹⁾
- Редовно проверявайте дренажа в хладилника за размразена вода. Ако е необходимо, почистете дренажа. Ако дренажът е запушен, в долната част на уреда ще се събира вода.²⁾

Монтаж

Важно! За електрическото свързване следвайте внимателно инструкциите, дадени в конкретните параграфи.

- Разопакувайте уреда и проверете дали има повреди по него. Не свързвайте уреда, ако той е повреден. Незабавно съобщете за евентуални повреди на мястото, където сте го закупили. В такъв случай запазете опаковката.

1) Ако има фризерно отделение.

2) Ако има отделение за съхранение на прясна храна.

- Препоръчително е да изчакате поне четири часа, преди да свържете уреда, за да може маслото да се върне обратно в компресора.
- Около уреда трябва да има достатъчна циркулация на въздух, тъй като липсата на такава води до прегряване. За да постигнете достатъчна вентилация, следвайте инструкциите, свързани с монтажа.
- Навсякъде, където е възможно, дистанционерите на уреда трябва да са до стената, за да се избегне докосване или хващане на горещите части (компресор, кондензатор), за да се предотврати евентуално изгаряне.
- Уредът не трябва да се поставя в близост до радиатори или готварски печки.
- Уверете се, че контактът на електрическата мрежа е достъпен след монтажа на уреда.

Обслужване

- Всяка електротехническа дейност, необходима за обслужването на уреда, трябва да се извършва от квалифициран електротехник или компетентно лице.
- Този продукт трябва да се обслужва от оторизиран сервизен център и да се използват само оригинални резервни части.

Пестене на енергия

- Не поставяйте гореща храна в уреда;
- Не поставяйте храната близо една до друга, тъй като това пречи на циркулацията на въздуха;
- Уверете се, че храната не докосва задната част на отделението(ята);

- Ако токът спре, не отваряйте вратата(ите);
- Не отваряйте често вратата(ите);
- Не дръжте вратата(ите) отворена(и) твърде дълго време;
- Не настройвайте термостата на прекалено ниски температури;
- Всички аксесоари, като чекмеджета, лавици на вратата, трябва да са на мястото си за по-ниска консумация на енергия.

Опазване на околната среда

 Този уред не съдържа газове, които биха могли да увредят озоновия слой, нито в кръга на хладилния агент, нито в изолационните материали. Уредът не трябва да се изхвърля заедно с битовите отпадъци. Изолационната пяна съдържа запалими газове: уредът трябва да се изхвърля в съответствие с разпоредбите за уредите, които можете да получите от местните власти. Избягвайте да повреждате охладителния уред, особено топлообменника.

Материалите, използвани в този уред, обозначени със символа  подлежат на рециклиране.

 Символът върху продукта или върху опаковката му показва, че този продукт не може да се третира като битов отпадък.

Вместо това той трябва да бъде занесен в съответния пункт за събиране на електрическо и електронно оборудване.

Като се уверите, че този продукт се изхвърля правилно, ще помогнете да се предотвратят потенциалните отрицателни последици за околната среда и човешкото здраве, които в

противен случай биха могли да бъдат причинени от неподходящо боравене с отпадъците на този продукт. За по-подробна информация относно рециклирането на този продукт се обърнете към местния съвет, службата за изхвърляне на битови отпадъци или към магазина, в който сте закупили продукта.

Опаковъчни материали

Материалите със символа подлежат на рециклиране.

Изхвърлете опаковката в подходящ контейнер за събиране на отпадъци, за да я рециклирате.

Изхвърляне на уреда

1. Изключете щепсела от мрежовия контакт.
2. Отрежете захранващия кабел и го изхвърлете.



ПРЕДУПРЕЖДЕНИЕ! По време на използването, обслужването и изхвърлянето на уреда обърнете внимание на символа, подобен на този от лявата страна, който се намира на задната страна на уреда (задния панел или компресора) и е с жълт или оранжев цвят.

Това е предупредителен символ за опасност от пожар. В тръбите за хладилен агент и компресора има запалими материали.

По време на използване, обслужване и изхвърляне на продукта стойте далеч от източници на огън.

Преглед

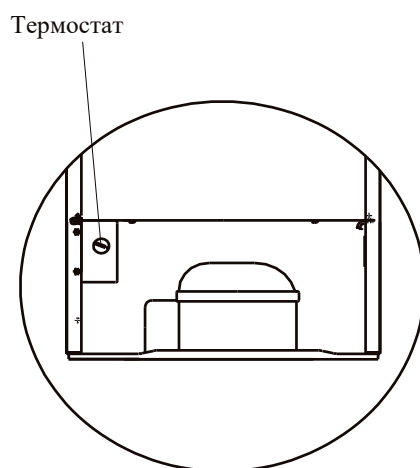
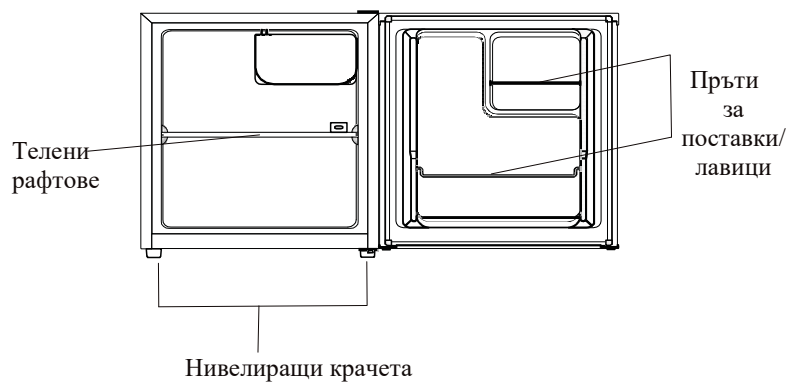

Задна страна

Забележка: Горната снимка е само за справка.

Обръщане на вратата

Необходими инструменти: Кръстата отвертка, Плоска отвертка, Шестограмен гаечен ключ.

- Уверете се, че уредът е изключен от електрическата мрежа и е празен.
- За да свалите вратата, е необходимо да наклоните уреда назад. Трябва да подпрете уреда на нещо здраво, за да не се изплъзне по време на процеса на обръщане на вратата.
- Всички демонтирани части трябва да се запазят, за да се извърши повторният монтаж на вратата.
- Не поставяйте уреда на равно място, тъй като това може да повреди охладителната система.
- По-добре е по време на монтажа с уреда да работят двама души.

1. Свалете горния капак на дясната панта.

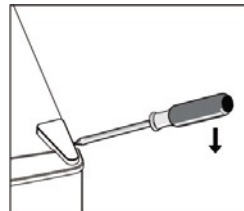

2. Развийте винтовете. След това свалете скобата на пантата.

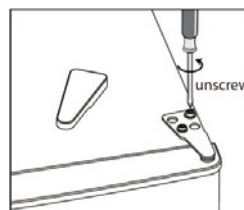

3. Свалете горния ляв капак на винта.

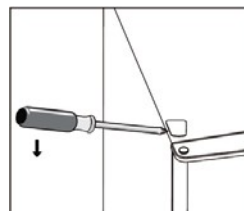

4. Преместете капака на винта от лявата на дясната страна. След това повдигнете нагоре вратата и я поставете върху подплатена повърхност, за да я предпазите от надрасване.

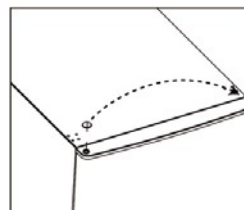

Обръщане на вратата

5. Отвийте и извадете долния щифт на пантата, обърнете скобата и я поставете на мястото ѝ.

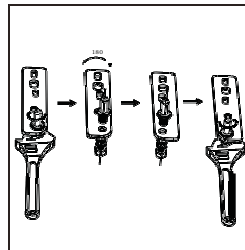
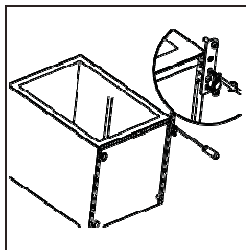

6. Монтирайте отново скобата, като поставите долния щифт на пантата. Поставете отново двете регулируеми крачета.

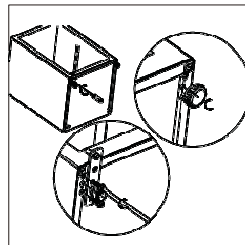

7. Поставете вратата обратно. Уверете се, че вратата е подравнена хоризонтално и вертикално, така че уплътненията да са затворени от всички страни, преди окончателно да затегнете горната панта.
8. Поставете скобата на пантата и я завийте към горната част на уреда.
9. Ако е необходимо, използвайте гаечен ключ, за да я затегнете.

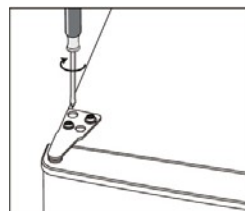

10. Поставете обратно капака на пантата и капака на винта.

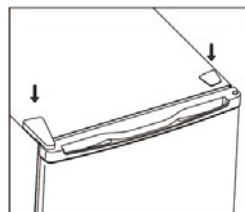

11. Свалете уплътненията на вратата на хладилника и фризера и след това ги поставете след като ги завъртите.

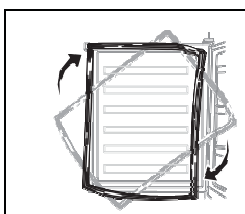

Монтаж

Монтаж на външната дръжка на вратата (ако външната дръжка е налична)

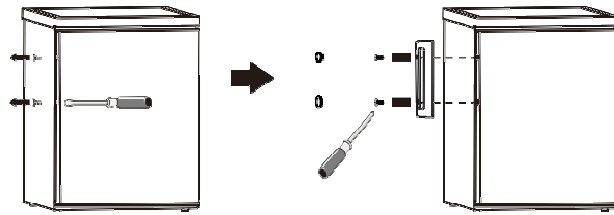

Изискване за пространство

- Оставете достатъчно пространство за отваряне на вратата.

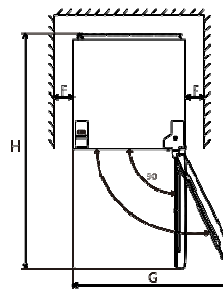
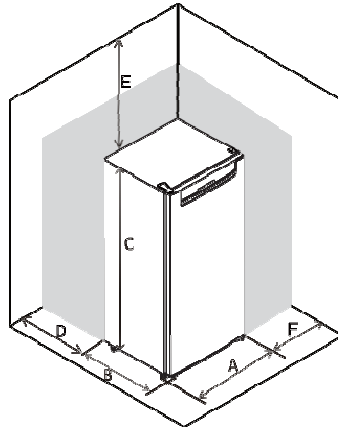

A	440
B	470
C	510
D	min=50
E	min=50
F	min=50
G	880
H	910

Нивелиране на уреда

За да направите това регулирайте двете нивелиращи крачета в предната част на уреда.

Ако уредът не е нивелиран, вратите и магнитните уплътнения няма да се припокриват правилно.

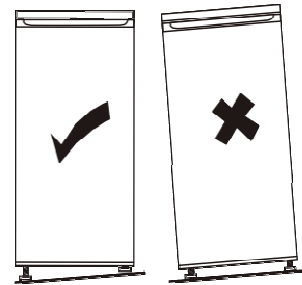
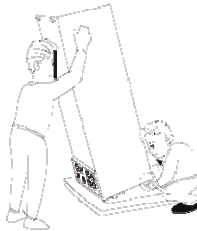

Монтаж

Позициониране

Монтирайте този уред на място, където температурата на околната среда съответства на климатичния клас, посочен на табелката с данни на уреда:

за хладилни уреди с климатичен клас:

- разширен температурен диапазон: този хладилен уред е предназначен за използване при температура на околната среда от 10 °C до 32 °C; (SN)
- умерен температурен диапазон: този хладилен уред е предназначен за използване при температура на околната среда от 16 °C до 32 °C; (N)
- субтропичен температурен диапазон: този хладилен уред е предназначен за използване при температури на околната среда от 16 °C до 38 °C; (ST)
- тропичен температурен диапазон: този хладилен уред е предназначен за използване при температури на околната среда от 16 °C до 43 °C; (T)

Местоположение

Уредът трябва да се монтира далеч от източници на топлина, като радиатори, бойлери, пряка слънчева светлина и др. Уверете се, че въздухът може да циркулира свободно около задната част на шкафа. За да се осигури най-добра производителност, ако уредът е разположен под надвиснал стенен модул, минималното разстояние между горната част на шкафа и стенния модул трябва да бъде поне 50 mm. В идеалния случай обаче уредът не трябва да се поставя под надвиснали стенни модули. Точното ниво на инсталацията се осигурява чрез едно или повече регулируеми крачета в основата на шкафа.

Този хладилен уред не е предназначен за използване като уред за вграждане;



Предупреждение! Трябва да има възможност за изключване на уреда от електрическата мрежа; затова щепселът трябва да бъде лесно достъпен след монтажа.

Електрическо свързване

Преди да включите уреда, се уверете, че напрежението и честотата, посочени на табелката, съответстват на вашето битово електрозахранване. Уредът трябва да бъде заземен. Щепселът на захранващия кабел е снабден с контакт за тази цел. Ако контактът на битовото електрозахранване не е заземен, свържете уреда към отделно заземяване в съответствие с действащите разпоредби, като се консултирате с квалифициран електротехник.

Производителят отказва всякаква отговорност, ако не се спазват горепосочените мерки за безопасност. Този уред е в съответствие с директивите на ЕИО.

Ежедневна употреба

Препоръка за настройка на температурата

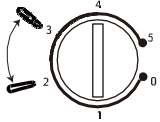
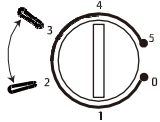
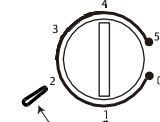
Препоръка за настройка на температурата		
Температура на околната среда	Фризерно отделение	Хладилно отделение
Лято	/	
		Настройка на 2~3
Нормална	/	
		Настройка на 2~3
Зима	/	
		Настройка на 1~2

- Информацията по-горе дава на потребителите препоръка за настройка на температурата.

Въздействие върху съхранението на храна

- При препоръчителна настройка най-доброто време за съхранение в хладилника е не повече от 3 дни.
- Най-доброто време за съхранение може да се намали при други настройки.

Ежедневна употреба

Ежедневна употреба

Разположете различните видове храни в различни отделения според таблицата по-долу.

Отделения на хладилника	Вид храна
Врата или лавици на вратата на хладилника	<ul style="list-style-type: none">• Храни с естествени консерванти, като конфитюри, сокове, напитки, подправки.• Да не се съхраняват бързо развалящи се храни.
Контейнер (чекмедже) за плодове и зеленчуци	<ul style="list-style-type: none">• Плодовете, билките и зеленчуците трябва да се поставят отделно в контейнера за плодове и зеленчуци.• Не съхранявайте банани, лук, картофи и чесън в хладилника
Среден рафт на хладилника	<ul style="list-style-type: none">• Млечни продукти, яйца
Горен рафт на хладилника	<ul style="list-style-type: none">• Храни, които не се нуждаят от готвене, като готови за консумация храни, деликатеси, остатъци от храна.

Ежедневна употреба

Първа употреба

Почистване на вътрешността

Преди да използвате уреда за първи път, измийте вътрешността и всички вътрешни принадлежности с хладка вода и малко неутрален сапун, за да премахнете типичната миризма на чисто нов продукт, след което подсушете добре.

Важно! Не използвайте почистващи препарати или абразивни прахове, тъй като те ще повредят покритието.

Настройка на температурата

- Включете уреда. Вътрешната температура се контролира от термостат. Има 6(8) настройки. 1 е настройката за най-висока температура, 5 (7) е настройката за по-ниска температура, а 0 е настройката за изключен уред.
- Възможно е уредът да не работи на правилната температура, ако е в особено горещо помещение или ако често отваряте вратата.

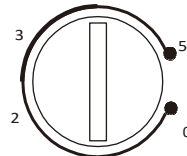

Ежедневна употреба

Подвижни рафтове

Всички рафтове могат да се преместват в подходящи позиции.

Позициониране на лавиците на вратата

За да се съхраняват храни или напитки с различен размер, лавиците на вратата могат да се поставят на различна височина. Следвайте процедурата по-долу, за да регулирате рафтовете.

- Стъпка 1. издърпайте лавицата, за да се освободи.
- Стъпка 2. Изберете подходяща позиция и притиснете лавицата към двете изпъкнали плочи, докато се блокира изцяло.

Чекмедже за зеленчуци

Чекмеджето е подходящо за съхранение на плодове и зеленчуци. То може да се изважда свободно.

Размразяване

Дълбоко замразената или замразената храна може да се размрази в отделение на хладилника или на стайна температура преди да бъде използвана. Поставете замразената храна в чиния или купа, за да избегнете изтичането на кондензирана вода при размразяването ѝ в отделението.

Този хладилен уред не е подходящ за замразяване на хранителни продукти.

Полезни съвети и напътствия

Съвети за охлаждане на пресни храни

За да постигнете най-добрата производителност:

- не съхранявайте в хладилника топли храни или изпаряващи се течности.
- покрийте или увийте храната, особено ако тя е със силен аромат.
- разположете храната така, че въздухът да циркулира свободно около нея.

Съвети за охлаждане

Полезни съвети:

- Месо (всички видове) - опаковайте в полиетиленови торбички и поставете на стъкления рафт над чекмеджето за зеленчуци. За безопасност съхранявайте по този начин само един или най-много два дни.
- Приготвени храни, студени ястия и т.н.: те трябва да бъдат покрити и могат да се поставят на всеки рафт.
- Плодове и зеленчуци - те трябва да бъдат добре почистени и поставени в чекмеджето за зеленчуци.

Ежедневна употреба

- Масло и сирене - те трябва да се поставят в специални херметически затворени контейнери или да се увият в алуминиево фолио или полиетиленови торбички, за да се изключи възможно най-много въздух.
- Бутилки за мляко - те трябва да имат капачка и да се съхраняват в поставката за бутилки на вратата. Бананите, картофите, лукът и чесънът, ако не са опаковани, не трябва да се съхраняват в хладилника.

Почистване

От хигиенни съображения вътрешността на уреда, включително вътрешните принадлежности, трябва да се почистват редовно.



Внимание! По време на почистването уредът не може да бъде свързан към електрическата мрежа. Опасност от електрически удар! Преди почистване изключете уреда и извадете щепсела от електрическата мрежа или изключете прекъсвача или предпазителя. Никога не почиствайте уреда с пароструйка. В електрическите компоненти може да се натрупа влага, опасност от токов удар! Горещите изпарения могат да доведат до повреда на пластмасовите части. Уредът трябва да е сух, преди да бъде пуснат отново в експлоатация.

Важно! Ефирните масла и органичните разтворители могат да атакуват пластмасовите части, напр. лимонов сок или сок от портокалова кора, маслена киселина, почистващи препарати, които съдържат оцетна киселина.

- Не позволявайте на такива вещества да влизат в контакт с частите на уреда.
- Не използвайте абразивни почистващи препарати
- Извадете храните от фризера. Съхранявайте ги на хладно място, добре покрити.
- Изключете уреда и извадете щепсела от електрическата мрежа или изключете прекъсвача или предпазителя.
- Почистете уреда и вътрешните принадлежности с кърпа и хладка вода. След почистването избършете със сладка вода и изтъркайте до сухо.
- Натрупването на прах в кондензатора увеличава консумацията на енергия. Поради тази причина почиствайте внимателно кондензатора в задната част на уреда веднъж годишно с мека четка или прахосмукачка.¹⁾
- След като всичко е изсъхнало, пуснете уреда отново в експлоатация.

¹⁾ Ако кондензаторът се намира в задната част на уреда.

Ежедневна употреба

Отстраняване на неизправности



Внимание! Преди отстраняване на неизправности изключете захранването. Само квалифициран електротехник или компетентно лице трябва да извършва отстраняване на неизправности, които не са описани в това ръководство.

Важно! При нормална употреба се чуват някои звуци (компресор, циркулация на хладилния агент).

Проблем	Възможна причина	Решение
Уредът не работи	Копчето за регулиране на температурата е настроено на положение "0".	За да включите уреда, поставете копчето на друго положение.
	Щепселът за електрическата мрежа не е включен или е разхлабен	Вкарайте щепсела в мрежовия контакт.
	Предпазителят е изгорял или е повреден	Проверете предпазителя и го сменете, ако е необходимо.
Храната е твърде топла.	Мрежовият контакт е дефектен	Неизправностите в електрическата мрежа трябва да бъдат отстранени от електротехник.
	Температурата не е настроена правилно.	Моля, погледнете в раздела за първоначална настройка на температурата.
	Вратата е била отворена за продължителен период от време.	Отваряйте вратата само толкова дълго, колкото е необходимо.
	През последните 24 часа в уреда е поставено голямо количество топла храна.	Временно преклучете настройката на температурата на по-ниска температура.
Уредът охлажда твърде много	Уредът е в близост до източник на топлина.	Погледнете в раздела за местоположението за монтаж.
	Температурата е настроена на твърде ниска стойност.	Временно завъртете копчето за регулиране на температурата на по-висока стойност.
Необичайни шумове	Уредът не е хоризонтален.	Регулирайте отново крачетата.
	Уредът се допира до стената или други предмети.	Преместете леко уреда.
	Компонент, например тръба, на задната страна на уреда се допира до друга част на уреда или до стената.	Ако е необходимо, внимателно огънете компонента.

Ако неизправността се прояви отново, свържете се със сервизния център. Тези данни са необходими, за да ви помогнем бързо и правилно. Запишете необходимите данни тук, вижте табелката с данни.