

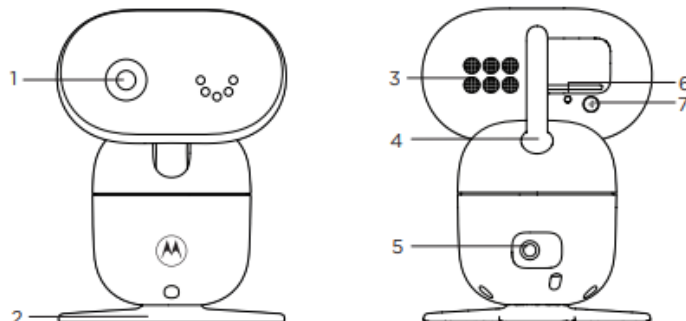

КРАТКО РЪКОВОДСТВО

МОДЕЛ: PIP1610HD Connect

Камера



1. Камера 2. Основа/стойка 3. Говорител 4. Антена 5. Захранващ порт
6. LED индикатор за захранване/свързване - светва в синьо, когато родителското устройство е включено и свързано с камерата
7. Бутон за сдвояване - натиснете и задръжте за сдвояване с родителското устройство.

Родителско тяло

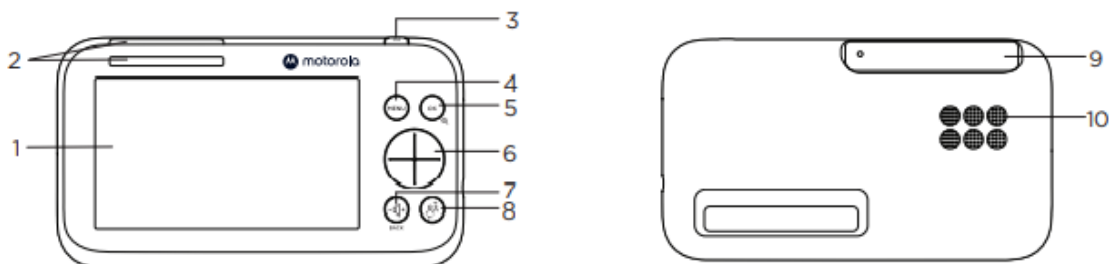

1. Дисплей 2. Индикации за ниво на звука 3. Бутон за вкл./изкл. 4. Бутон за меню
5. Бутон ОК / Мащабиране 6. Бутон за навигация 7. Бутон за сила на звука /назад
8. Бутон за връщане на разговор 9. Антена 10. Говорител

1. Първи стъпки

Бebешко устройство(камера)

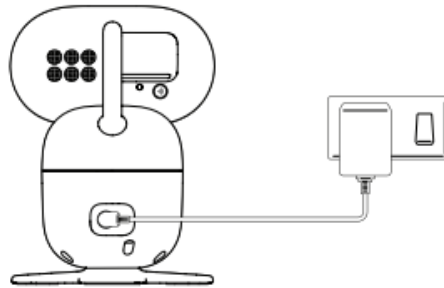

1. Включете адаптера в захранването и в порта за захранване, който се намира отзад на бебешкото устройство (камера).
2. Бебешкото устройство(камера) се включва и индикаторът за захранване светва в синьо.

ВНИМАНИЕ

Опасност от удушаване. Дръжте захранващия кабел далеч от деца! Не премахвайте етикетите от AC адаптерите. Използвайте само предоставените AC адаптери.

Родителско устройство

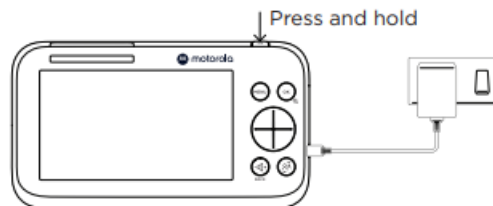

Акумулаторна батерия е предварително инсталирана в родителското устройство. Когато тя е напълно заредена, можете да местите родителското устройство, без да губите връзката и картината с камерата. Първоначалното зареждане на батерията да бъде поне 16 часа непрекъснато.

1. Включете захранващия адаптер в порта, който се намира от страни на родителското устройство и другия край на адаптера към захранващата мрежа.
2. Включете AC захранването и родителското устройство ще се включи.
3. Когато родителското устройство е напълно заредено, иконката  ще се появи върху дисплея.
4. Натиснете и задръжте бутона за захранване в горната част на родителското устройство, за да го включите или изключите.

Забележка: използвайте само предоставения захранващ адаптер (DC5V / 1000 mA).

Сдвояване на бебешкото(камера) устройство с родителското устройство

Двете устройства идват сдвоени още с отварянето на кутията. В случай, че искате да сдвоите допълнителна камера, натиснете и задръжте  в задната част на камерата, докато светодиодът мига.

2. Монтиране на бебешкото устройство (камера) към стената

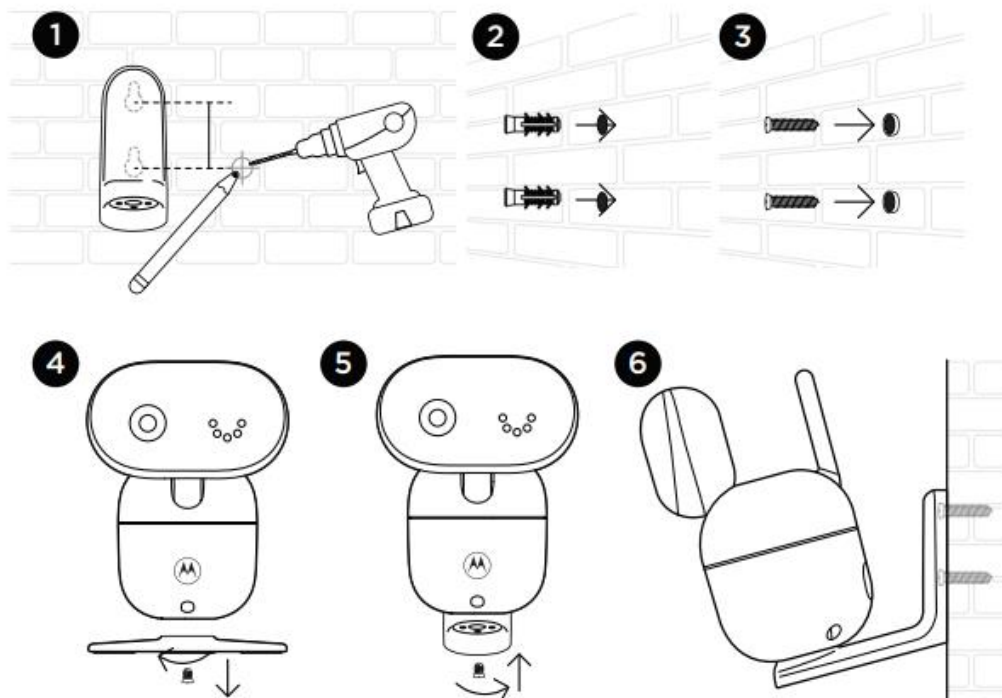









1. Отбележете позициите на двата отвора и пробийте дупка.
2. Монтирайте доставените дюбели в направените отвори.
3. Завийте предоставените винтове за стенен монтаж.
4. Фиксирайте и затегнете долната страна на бебешкото (камерата) устройство към стойката за стена посредством допълнителния винт.
5. Закачете скобата за стенен монтаж.
6. Настройте камерата ръчно, ако е необходимо.

















Забележка: пакетът разполага със захранващ адаптер, който е с по-дълъг кабел, за включване към захранващата мрежа.

3. Използвайте своя видео бебелефон

Главно меню на родителското устройство



-  Приближаване и отдалечаване на образа
-  Регулиране яркостта на екрана
-  Плейлист
-  Настройка на аларма
-  Избор на температурна единица °C или °F
-  Избор на камера
-  Вкл./изкл. на таймера за екран
-  Преглед на множество камери (не е приложимо за една камера)
-  Съобщения

Икони за състояние



-  Сила на сигнала
 -  Индикация за нивото на батерията
 -  Увеличение на изображението
 -  Настроена аларма
 -  Свирене на приспивна песен
 -  Пускане на аудио книга
 -  Пускане на личен запис
 -  Високоговорителят е изключен
 -  Включен микрофон за разговор
 -  Нощно виждане
 -  Изключване на екрана(5/30/60 минути)
 -  Пестене на батерия включено
 -  Цикъл изглед от камера
-     Избор на камера(ако има повече от една сдвоена)

Други опции на менюто



Възпроизвеждане на приспивни песни

1. Натиснете **MENU** на родителското устройство, за да отворите  менюто.
2. Използвайте бутона за навигация до  и след това натиснете **OK**. Изберете от различните приспивни песни, показващи се на екрана.
3. Изберете желаната приспивна песен, след което натиснете **OK**, за да започнете възпроизвеждането.

Възпроизвеждане на аудио книги

1. Натиснете **MENU** на родителското устройство, за да отворите  менюто.
2. Използвайте бутона за навигация до  и след това натиснете **OK**. Изберете от различните приспивни песни, показващи се на екрана.
3. Изберете желаната аудио книга, след което натиснете **OK**, за да започнете възпроизвеждането.



Възпроизвеждане на личен запис

1. Натиснете **MENU** на родителското устройство, за да отворите  менюто.
2. Превъртете бутона за навигация до .
3. Изберете личния запис, след което натиснете **OK**, за да започнете възпроизвеждането.

Забележка

Функцията за личен запис е достъпна само чрез приложението Motorola Nursery.

Регулирайте силата на звука(приспивни песни, аудио книга и личен запис)

1. Натиснете **MENU** в лентата с менюта на родителското устройство, за да отворите  менюто.
2. Превъртете бутона за навигация до  и след това натиснете **OK**. Лентата за сила на звука ще изскочи.
3. Изберете желаното ниво на звука, след което натиснете **OK** за потвърждение

4. Свързване към смартфон или таблет

Минимални системни изисквания

- **Android™**: Версия 7.0 или по-нова
- **iPhone®/iPad® iOS**: Версия 10.0 или по-нова
- **Високоскоростен (Wi-Fi®) интернет**: Най-малко 0,6 Mbps скорост за качване

на камера (можете да тествате скоростта на интернет на този сайт: <http://www.speedtest.net>).

Свържете се с Wi-Fi® и използвайте приложението Nursery

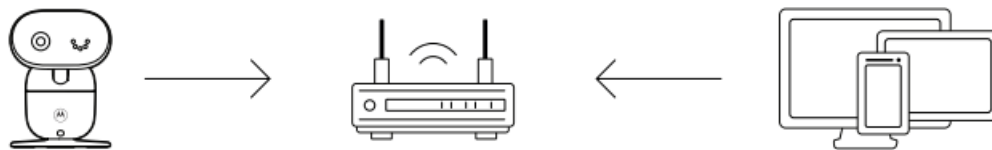

1. Сканирайте QR кода с вашето смарт устройство и изтеглете **Motorola Nursery App** от App Store за iOS устройства или от Google Play™ Store за устройства с Android™.
2. Инсталирайте приложението на Вашето устройство.
3. Следвайте инструкциите на екрана, за да стартирате и да се регистрирате или да влезете в приложението.
4. Отворете приложението **Motorola Nursery** на вашия съвместим смартфон или таблет.
5. Следвайте инструкциите в приложението, за да създадете своя акаунт и да се свържете с вашия устройство.



5. Помощ

Дисплеят не работи

- Опитайте да презаредите батерията.
- Изключете модулите за родител и бебе(камера). Изключете и двете устройства от захранващата мрежа.
- Проверете дали модулът за родител/бебе(камера) е включен.
- Когато работи само на батерия, с цел пестене на енергия, дисплеят на родителското устройство ще изгасне след 5, 30 или 60 минути(в зависимост от желаната настройка).

Бебешкото устройство (камерата) е загубило връзката си с родителското устройство

- Устройството за бебето(камерата) е твърде далеч и може да е извън обхват. Преместете го близо до родителското устройство.
- Изключете двете устройства от захранваща мрежа. Изчакайте около 15 секунди и ги свържете отново. Оставете модулите да се синхронизират(около 2 минути).

Шумови смущения на вашето родителско устройство

- Уверете се, че между двете устройства има поне 2 метра разстояние, за да избегнете микрофония.
- Устройството за бебето(камерата) е твърде далеч и може да е извън обхват. Преместете го близо до родителското устройство.
- Уверете се, че модулите за родител и бебе(камера) не са поставени близо до друго ел. оборудване - телевизор, компютър или смартфон. Преместете родителския и бебешкия модул (камера) на поне 1.5 метра от другото електрическо оборудване.
- Използване на други 2,4 GHz продукти, като безжични мрежи (Wi-Fi® рутери), Bluetooth™ системите или микровълновите фурни могат да причинят смущения.
- Ако сигналът е слаб, опитайте да преместите родителския и/или бебешкия модул (камерата) в различни позиции в стаите

Загуба на връзка/сигнал

- Проверете настройките на Wi-Fi® и свържете отново Wi-Fi®, ако е необходимо. Уверете се, че камерата е включена. Изчакайте няколко минути за свързване на камерата към Wi-Fi®