

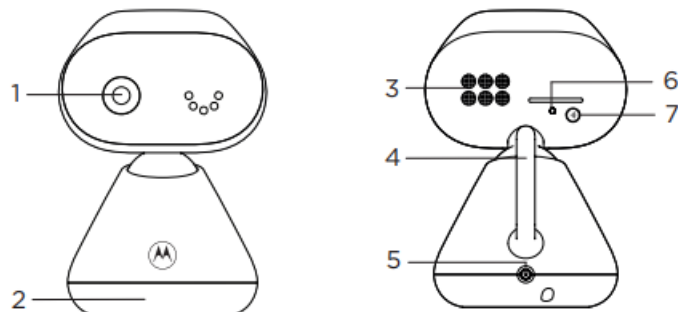

КРАТКО РЪКОВОДСТВО

МОДЕЛ: PIP1200

Камера



1. Камера 2. Основа/стойка 3. Говорител 4. Антена 5. Захранващ порт
6. LED индикатор за захранване/свързване - светва в синьо, когато родителското устройство е включено и свързано с камерата
7. Бутон за сдвояване - натиснете и задръжте за сдвояване с родителското устройство.

Родителско тяло

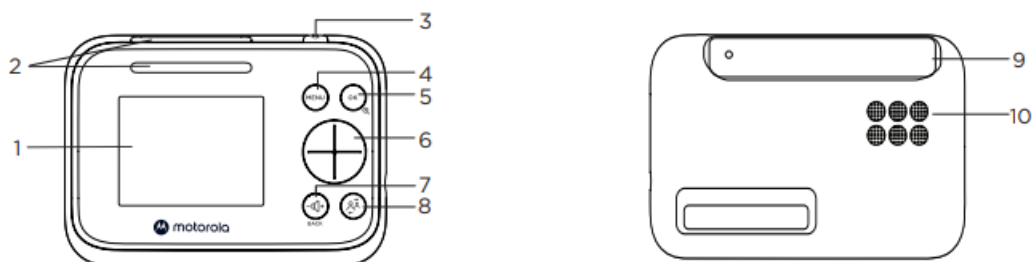

1. Дисплей 2. Индикации за ниво на звука 3. Бутон за вкл./изкл. 4. Бутон за меню
5. Бутон ОК / Мащабиране 6. Бутон за навигация 7. Бутон за сила на звука /назад
8. Бутон за връщане на разговор 9. Антена 10. Говорител

1. Първи стъпки

Бebешко устройство(камера)

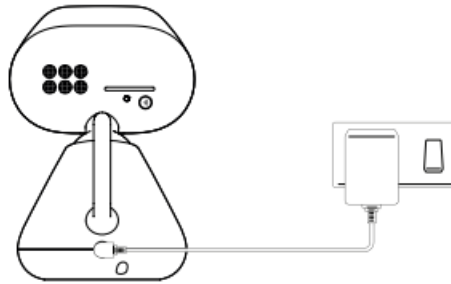

1. Включете адаптера в захранването и в порта за захранване, който се намира отзад на бебешкото устройство (камера).
2. Бебешкото устройство(камера) се включва и индикаторът за захранване светва в синьо.



ВНИМАНИЕ

Опасност от удушаване. Дръжте захранващия кабел далеч от деца! Не премахвайте етикетите от AC адаптерите. Използвайте само предоставените AC адаптери.

Родителско устройство

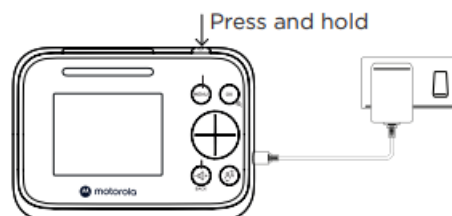

Акумулаторна батерия е предварително инсталирана в родителското устройство. Когато тя е напълно заредена, можете да местите родителското устройство, без да губите връзката и картината с камерата. Първоначалното зареждане на батерията да бъде поне 16 часа непрекъснато.

1. Включете захранващия адаптер в порта, който се намира от страни на родителското устройство и другия край на адаптера към захранващата мрежа.
2. Включете AC захранването и родителското устройство ще се включи.
3. Когато родителското устройство е напълно заредено, иконката  ще се появи върху дисплея.
4. Натиснете и задръжте бутона за захранване в горната част на родителското устройство, за да го включите или изключите.

Забележка: използвайте само предоставения захранващ адаптер (DC5V / 1000 mA).

Сдвояване на бебешкото(камера) устройство с родителското устройство

Двете устройства идват сдвоени още с отварянето на кутията. В случай, че искате да сдвоите допълнителна камера, натиснете и задръжте  в задната част на камерата, докато светодиодът мига.

2. Монтиране на бебешкото устройство (камера) към стената

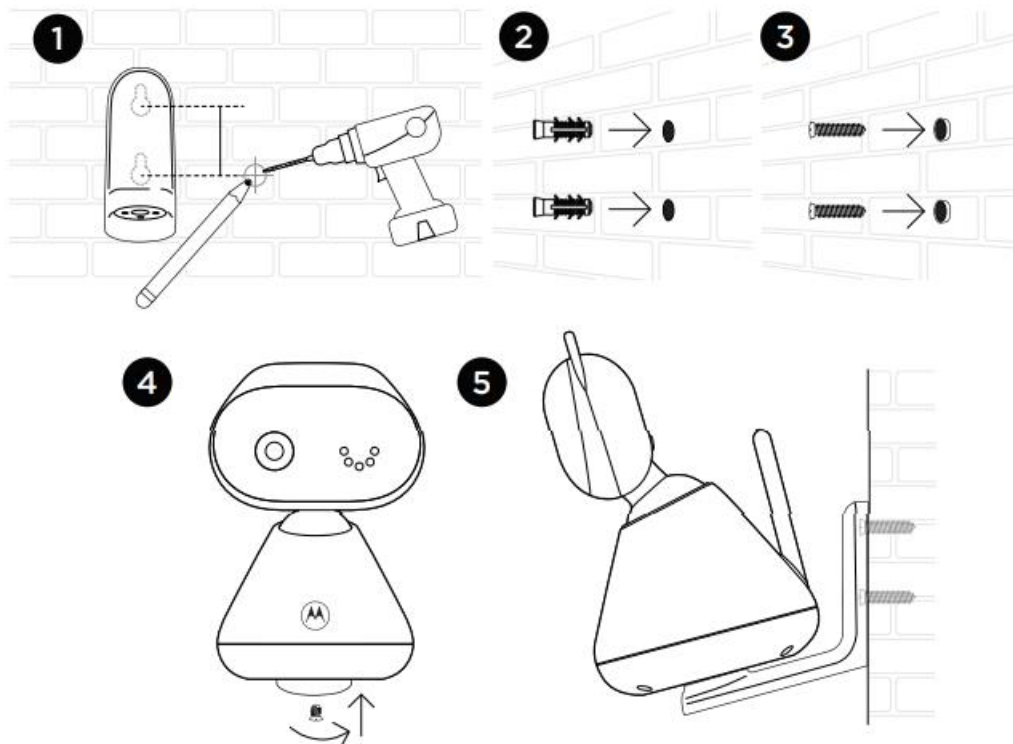









1. Отбележете позициите на двата отвора и пробийте дупка.
2. Монтирайте доставените дюбели в направените отвори.
3. Завийте предоставените винтове за стенен монтаж.
4. Фиксирайте и затегнете долната страна на бебешкото (камерата) устройство към стойката за стена посредством допълнителния винт.
5. Закачете скобата за стенен монтаж.
6. Настройте камерата ръчно, ако е необходимо.











Забележка: пакетът разполага със захранващ адаптер, който е с по-дълъг кабел, за включване към захранващата мрежа.

3. Използвайте своя видео бебефон

Главно меню на родителското устройство



-  Регулиране яркостта на екрана
-  Настройка за алармата
-  Избор на температурна единица °C или °F
-  Таймер за включване/изключване на екрана
-  Пуснете приспивна песен
-  Добавете камера
-  Изтриване на камерата
-  Преглед на множество камери (не е приложимо за една камера)

Икони за състояние

-  Сила на сигнала
-  Индикация за нивото на батерията
-  Увеличение на изображението
-  Настроена аларма
-  Свирене на приспивна песен
-  Високоговорителят е изключен
-  Включен микрофон за разговор
-  Нощно виждане
-  Цикъл изглед от камера
-  Избор на камера(ако има повече от една сдвоена)

Други опции на менюто

Възпроизвеждане на приспивни песни

1. Натиснете MENU на родителското устройство, за да отворите  менюто.
2. Чрез бутона за навигация намерете  и натиснете **OK**. Прегледайте номерата на приспивни песни, показващи се на екрана.
3. Изберете желана приспивна песен, за да започнете възпроизвеждането.

За по-подробно обяснение на всички функции и инструкции посетете или изтеглете ръководството за потребителя от motorolanursery.com.

4. Помощ

Дисплеят не работи

- Опитайте да презаредите батерията.
- Изключете модулите за родител и бебе(камера). Изключете и двете устройства от захранващата мрежа.
- Проверете дали модулът за родител/бебе(камера) е включен.
- Когато работи само на батерия, с цел пестене на енергия, дисплеят на родителското устройство ще изгасне след 5, 30 или 60 минути(в зависимост от желаната настройка).

Бебешкото устройство (камерата) е загубило връзката си с родителското устройство

- Устройството за бебето(камерата) е твърде далеч и може да е извън обхват. Преместете го близо до родителското устройство.
- Изключете двете устройства от захранваща мрежа. Изчакайте около 15 секунди и ги свържете отново. Оставете модулите да се синхронизират(около 2 минути).

Шумови смущения на вашето родителско устройство

- Уверете се, че между двете устройства има поне 2 метра разстояние, за да избегнете микрофония.
- Устройството за бебето(камерата) е твърде далеч и може да е извън обхват. Преместете го близо до родителското устройство.
- Уверете се, че модулите за родител и бебе(камера) не са поставени близо до друго ел. оборудване - телевизор, компютър или смартфон. Преместете родителския и бебешкия модул (камера) на поне 1.5 метра от другото електрическо оборудване.
- Използване на други 2,4 GHz продукти, като безжични мрежи (Wi-Fi® рутери), Bluetooth™ системите или микровълновите фурни могат да причинят смущения.
- Ако сигналът е слаб, опитайте да преместите родителския и/или бебешкия модул (камерата) в различни позиции в стаите