

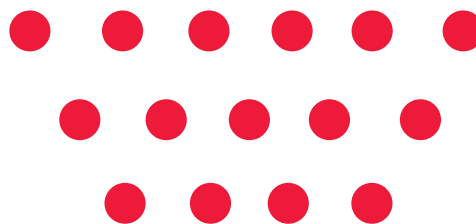

## Air Purifier



"Plasmacluster" and "Device of a cluster of grapes" are trademarks of Sharp Corporation.

High-Density 7000\*

LT Valdymo vadovas

RO Manual de utilizare

CZ Návod k obsluze

HU Használati útmutató

SK Návod na použitie

ET Kasutamisinstruktsioonid

BG Ръководство за експлоатация

LV Lietošanas instrukcija



## Air Purifier With Humidifying Function

KC-G60EU  
KC-G50EU  
KC-G40EU

\* The number in this technology mark indicates an approximate number of ions supplied into air of 1 cm<sup>3</sup>, which is measured around the center of a room with the "high-density Plasmacluster 7000" applicable floor area (at 1.2 m height above the floor) at the medium wind volume in humidifying & air purifying mode, or in air purifying mode, when a humidifier/air purifier or an air purifier using the high-density Plasmacluster ion evolving device is placed close to a wall. This product is equipped with a device corresponding to this capacity.

For Life

## SAVYBĖS

**Unikalus oro kokybės gerinimo technologijų derinys**  
**Trigubo filtravimo sistema + „Plasmacluster“ + drėkinimas**

### SURENKA DULKES

Pirminis filtras sulaiko didesnes nei 240 mikronų daleles.

### SUMAŽINA KVAPUS

Dezodoruojantis filtras sugeria kenksmingas dujas\*<sup>1</sup> ir daugelį įprastų buitinių kvapų.

### MAŽINA SMULKIŲ DULKIŲ, ŽIEDADULKIŲ IR PELĖSIO KIEKĮ\*<sup>2</sup>

HEPA filtras surenka 99,97 % 0,3 mikrono dydžio dalelių.

### GAIVINA

„Plasmacluster“ apdoroja orą taip, kaip gamta, skleisdama subalansuotą teigiamų ir neigiamų jonų kiekį.

### DRĖKINA

Kontroliuoja drėgmę, automatiškai nustatydamas temperatūrą ir drėgmę.

\*1: VOC, NOx, SOx. Kvapų šalinimo efektyvumas, matuojant vieno komponento kvapų medžiagą 1 m<sup>3</sup> oro bandymų aplinkoje gali skirtis nuo kvapų šalinimo efektyvumo, naudojant prietaisą praktiškai.

\*2: Kai oras įsiurbiamas per filtrų sistemą.

Jutiklių technologija nuolat tikrina oro kokybę ir patalpos sąlygas ir automatiškai pakoreguoja operacijas.

## IŠMANUSIS REŽIMAS

(KC-G60EU / KC-G50EU)

**7 veiksnius fiksuojantys 6 jutikliai kontroliuoja automatinį darbą.**



INTELLIGENT  
MODE

### 7 matavimai 6 jutikliais

JUTIKLIS	MATAVIMAS
Dulkės (jautrus)	KD2,5 (mažesnės nei 2,5 mikronų kietosios dalelės), ir t. t.
	Tabako dūmai, namų dulkės (purvas, erkučių išmatos ir liekanos, pelėsio sporos, žiedadulkės)
Kvapais	Tabako, kosmetikos, alkoholio, purškalo ir kiti kvapai
Temperatūra	Kambario temperatūra
Drėgmė	Kambario oro drėgmė
Apšvietimas	Kambario šviesumas
Judėsys* <sup>3</sup>	Žmonių arba gyvūnų judesiai

\*3: Jutiklis veikia tik naudojant Išmanųjį režimą.

### Jutiklių zonoje esant žmogui ar gyvūnui\*<sup>4</sup>

(\*4: Žr. LT-5)

- Kai žmogus ar augintinis mažai juda (pvz., kai miega), prietaisas automatiškai persijungia į tylaus oro srauto režimą.
- Kai kambaryje tamsu, automatiškai išsijungia priekinio ekrano, švarumo indikatorius ir oro išleidimo LED lemputės.

### Kai jutiklių zonoje niekas nejuda

- Priekinio ekrano, švarumo indikatorius ir oro išleidimo LED lemputės išsijungia, sustabdomas drėkinimas, ir prietaisas pradeda pūsti minimalų oro srautą, kad taupyti energiją.
- Kai kambario oro drėgmė viršija 80 % ir jis yra apšviestas, su stipriu oro srautu pučiami „Plasmacluster“ jonai.

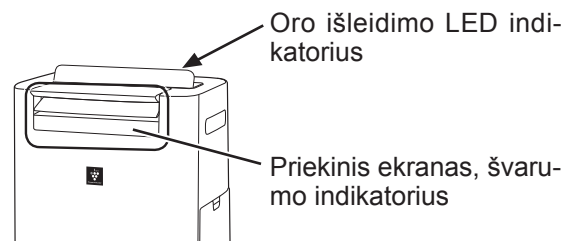

### PASTABA

- Naudojant Išmanųjį režimą, galima rankiniu būdu įjungti ar išjungti oro drėkinimo funkciją (žr. LT-8)
- Priekinis ekranas ir oro išleidimo LED indikatorius automatiškai įsijungia ir išsijungia, priklausomai nuo kambario apšviestumo. (Kai šviesos kontrolė nustatyta „Automatiniu“ režimu. Žr. LT-11)
- Kai judesio jutiklis nustato, kad kambaryje nustatyta laiko tarpą nieko nėra, laikoma, kad kambarys yra tuščias.
- Ekranas / indikatorius šviesos jutiklio jautrumą ir judesio jutiklio laiko intervalą galima reguliuoti. (Žr. LT-11, LT-12)
- Judesio jutiklis gali fiksuoti ir ne tik žmonių ar gyvūnų judėjimą (judančias užuolaidas ir pan.).

## Perskaitykite prieš naudodami naują oro valytuvą

Oro valytuvus traukia kambario orą per oro įsiurbimo angą, tada jis pereina pirminį filtrą, dezodoruojantį filtrą ir HEPA filtrą prietaiso viduje ir yra išleidžiamas per oro išleidimo angą. HEPA filtras gali pašalinti 99,97 % per filtrą pereinančių 0,3 mikrono dydžio dulkių dalelių bei padeda sugerti kvapus. Dezodoruojantis filtras palapsniui sugeria kvapus jiems einant per filtrą.

Laikui bėgant, kai kurie filtrų sugerti kvapai gali išsiveržti ir taip sukelti papildomą kvapą. Atsižvelgiant į naudojimo aplinką, ypač kai gaminytis naudojamas sudėtingesnėmis nei buitinėmis sąlygomis, kvapas gali sustiprėti greičiau nei tikimasi. Jei kvapai nedingta, pakeiskite filtrus. (Žr. LT-15)

Vandentiekio vandenyje esantiems mineralams prilipus prie filtrų ir susidarius kietoms, baltoms nuosėdoms, jie sugeria kvapus iš patalpos, dėl ko gali sklisti nemalonūs kvapai, kai drėkinimo filtras būna sausas. (Priklauso nuo vandens kokybės ir kitų aplinkos veiksnių) Tokiu atveju atlikite drėkinimo filtro priežiūros darbus. (Žr. LT-14)

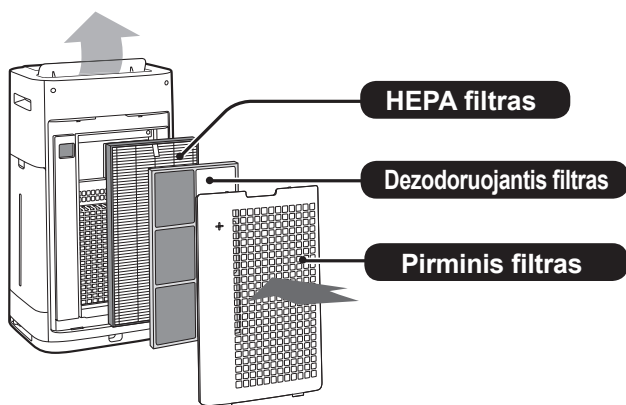

### PASTABA

- Oro valytuvus yra skirtas pašalinti ore sklandančias dulkes ir kvapus. Oro drėkintuvas nėra skirtas šalinti kenksmingas dujas, tokias kaip cigarečių dūmuose esantis anglies monoksidas. Oro valytuvus negali visiškai pašalinti kvapo, jei nėra pašalinamas kvapo šaltinis.

## TURINYS

### SVARBŪS SAUGOS NURODYMAI..... LT-3

- ĮSPĖJIMAS
- PASTABA
- PERSPĖJIMAI DĖL NAUDOJIMO
- MONTAVIMO NURODYMAI
- FILTRŲ NAUDOJIMO NURODYMAI

### DALIŲ PAVADINIMAI..... LT-5

- PRIEKINĖ DALIS
- GALINĖ DALIS
- VALDYMO SKYDELIS
- PRIEKINIS EKRAVAS

### PARUOŠIMAS..... LT-7

- FILTRŲ ĮDĖJIMAS

### NAUDOJIMAS..... LT-7

- Įrenginio ĮJUNGIMAS / IŠJUNGIMAS
- JONŲ PASKLEIDIMO REŽIMAS
- IŠMANUSIS REŽIMAS (KC-G60EU / KC-G50EU)
- AUTOMATINIS REŽIMAS (KC-G40EU)
- „PLASMACLUSTER“ JONŲ NUKREIPIMO REŽIMAS
- REŽIMO PARINKIMAS
- UŽRAKTAS NUO VAIKŲ
- DRĖKINIMO NUSTATYMAS (VANDENS BAKELIO PRIPILDYMAS)
- ĮJUNGIMO LAIKMATEIS
- IŠJUNGIMO LAIKMATEIS
- PARAMETRŲ RODYMO PASIRINKIMAS
- „PLASMACLUSTER“ JONŲ ĮJUNGIMAS / IŠJUNGIMAS
- PATRULIAVIMO FUNKCIJA
- NUSTATYMŲ KEITIMO INSTRUKCIJA

### PRIEŽIŪRA IR REMONTAS..... LT-13

- FILTRO INDIKATORIUS
- PRIEŽIŪROS RODYKLĖ
- VANDENS BAKELIS
- ĮRENGINYS / GALINIS SKYDELIS
- DRĖKINIMO FILTRAS IR DĖKLAS
- HEPA FILTRAS / DEZODORUOJANTIS FILTRAS
- FILTRO KEITIMAS

### GEDIMŲ NUSTATYMAS IR ŠALINIMAS..... LT-16

### SPECIFIKACIJOS..... LT-17

Dėkojame, kad įsigijote šį SHARP oro valytuvą. Prieš naudodami oro valytuvą atidžiai perskaitykite šį vadovą. Perskaitykite vadovą patogioje vietoje, kad galėtumėte pasižiūrėti ateityje.

# SVARBŪS SAUGOS NURODYMAI

Naudodami elektrinius prietaisus, būtinai laikykitės pagrindinių atsargumo priemonių, įskaitant šias:

**ĮSPĖJIMAS:** norėdami sumažinti elektros smūgio, gaisro ar asmens sužalojimo pavojus, būtinai vadovaukitės šiais nurodymais:

- Prieš naudodami įrenginį perskaitykite visas instrukcijas.
- Junkite tik į 220~240 voltų kištukinį lizdą.
- **Šio prietaiso negali naudoti vaikai nuo 8 metų ir sumažėjusių fizinių, sensorinių ar protinių gebėjimų arba mažai patirties ir žinių turintys asmenys, nebent juos prižiūri arba instruktuoja už jų saugumą atsakingas asmuo. Vaikai negali žaisti su šiuo prietaisu. Valymo ir priežiūros darbų negali atlikti neprižiūrimi vaikai.**
- **Jei maitinimo laidas yra pažeistas, jį turi pakeisti gamintojas, jo techninio aptarnavimo atstovas, įgaliotasis „Sharp“ aptarnavimo centras ar panašią kvalifikaciją turintis asmuo, kad būtų išvengta pavojaus.**
- **Pildami vandenį į bakelį, prieš atlikdami priežiūros darbus, išimdami, įdėdami ir keisdami filtrą ir ilgai nenaudodami prietaiso, būtinai išjunkite jį iš maitinimo tinklo. Nesilaikant šio nurodymo, galima sukelti trumpąjį jungimą, dėl kurio gali kilti elektros šokas arba gaisras.**
- Prietaiso nenaudokite, jei pažeistas maitinimo laidas ar kištukas arba jei sieninis maitinimo lizdas netvirtai laikosi.
- Reguliariai nuo kištuko valykite dulkes.
- Į oro įsiurbimo ar išleidimo angą nekiškite pirštų ar kitų daiktų.
- Traukdami maitinimo kištuką iš lizdo, visada laikykite už kištuko ir niekada netraukite už laido. Nesilaikant šio nurodymo, galima sukelti trumpąjį jungimą, dėl kurio gali kilti elektros šokas arba gaisras.
- Traukdami prietaisą, nepažeiskite maitinimo laido su ratukais. Nesilaikant šio nurodymo, galima sukelti elektros šoką, įkaitimą arba gaisrą.
- Būkite atsargūs, kad nepažeistumėte maitinimo laido, tai gali sukelti elektros šoką, perteklinę šilumą ar gaisrą.
- Netraukite kištuko iš lizdo šlapiomis rankomis.
- Nestatykite šio įrenginio netoli dujinių įrenginių ar židinių.

- Šio oro valytuvo techninę priežiūrą turėtų atlikti tik įgaliotasis „Sharp“ priežiūros centras. Iškilus problemoms, prireikus sureguliuoti ar remontuoti, susisieki su artimiausiu priežiūros centru.
- Nejunkite prietaiso patalpoje, jei naudojate aerosolines priemones vabzdžiams naikinti, patalpose, kur yra riebalinių nuosėdų, smilkalų dūmų, degančių cigarečių žiežirbų ar ore tvyrančių cheminių dūmų. Nenaudokite vietose, kur įrenginys gali sušlapti, pavyzdžiui, vonioje.
- Būkite atsargūs valydami įrenginį. Stiprūs koroziniai valikliai gali pažeisti išorę.
- Prieš nešdami įrenginį pirmiausia išimkite vandens bakelį ir drėkinimo dėklą, o įrenginį laikykite už rankenų abiejose pusėse.
- Negerkite vandens iš drėkinimo dėklo ar vandens bakelio.
- Saugokite įrenginį nuo vandens. Tai gali sukelti trumpąjį jungimą ar elektros šoką.
- Kasdien keiskite vandens bakelio vandenį šviežiu vudentiekio vandeniu ir reguliariai valykite vandens bakelį bei drėkinimo dėklą (žr. LT-8, LT-13, LT-14). Kai įrenginys yra nenaudojamas, išpilkite vandenį iš vandens bakelio ir drėkinimo dėklo. Vandens bakelyje ar drėkinimo dėkle palikus vandens, gali atsirasti pelėsių, bakterijų ir blogų kvapų. Retais atvejais tokios bakterijos gali kelti pavojų sveikatai.

**PASTABA:** Ką daryti, jei prietaisas trukdo radijo ar TV signalui

Jei oro valytuvus trukdo radijo ar TV signalo priėmimui, išbandykite kurį vieną ar kelias iš šių priemonių:

- Pakeiskite antenos kryptį arba vietą.
- Padidinkite atstumą tarp įrenginio ir radijo imtuvo ar televizoriaus.
- Įjunkite įrenginį į kitą maitinimo srovės lizdą nei tas, į kurį yra įjungtas radijo ar TV imtuvas.
- Pasitarkite su pardavėju arba kvalifikuotu radijo technikos ar televizorių specialistu.

## PERSPĖJIMAI DĖL NAUDOJIMO

- Neužblokuokite oro įsiurbimo ar išleidimo angų.
- Nenaudokite įrenginio netoli arba ant karštų daiktų, pavyzdžiui, viryklių ar šildytuvų,

arba vietose, kur jis gali būti veikiamas garų.

- Įrenginį visada naudokite stačia padėtimi.
- Perkeldami įrenginį, laikykite jį už abiejose pusėse esančių rankenų. Nejudinkite jungto įrenginio.
- Jei įrenginys laikomas ant lengvai apgadintamos grindų dangos, nelygaus paviršiaus ar storo kilimo, norėdami jį pastumti kitur, prikelkite.
- Stumdami įrenginį ant ratukų, tą darykite lėtai horizontalia kryptimi.
- Prieš judindami, išjunkite prietaisą ir išimkite vandens bakelį, saugokitės, kad neįstrigtų pirštai.
- Nenaudokite įrenginio tinkamai neįdėję filtrų, vandens bakelio ir drėkinimo dėklo.
- Neplaukite ir pakartotinai nenaudokite HEPA ir dezodoruojančio filtrų. Tai ne tik nepagerina filtro veikimo, bet taip pat gali sukelti elektros šoką arba gedimą.
- Išorę valykite tik švelnia šluoste. Nenaudokite lakių skysčių ar valiklių. Nuo benzeninio dažų skiediklio ar šveitimo miltelių gali būti pažeistas arba įskilti įrenginio paviršius. Be to, gali sugesti ir jutikliai.
- Reikalingos priežiūros (nuosėdų pašalinimo) dažnumas priklausys nuo jūsus naudojamo vandens kietumo arba nešvarumų; kuo kietesnis vanduo, tuo dažniau reikia pašalinti nuosėdas.
- Įrenginį laikykite toliau nuo vandens.
- Pildydami vandens bakelį, patikrinkite, kad iš jo neprabėgtų vanduo.
- Nuvalykite bet kokį vandens bakelio išorėje esantį vandens perteklių.
- Nenaudokite karšto vandens (40 °C ar karštesnio), cheminių priemonių, aromatinių medžiagų, nešvaraus vandens ar kitų galinčių pakenkti medžiagų. Tai gali deformuoti įrenginį arba sukelti gedimą.
- Naudokite tik šviežią vandentiekio vandenį. Kitokio vandens naudojimas gali paskatinti pelėsių, grybelio ar bakterijų augimą.
- Nekratykite vandens bakelio laikydami už rankenos.
- Išimti drėkinimo filtrą iš rėmelio galima tik norint jį pakeisti.
- Išimdami arba valydami dėklą, neišpilkite vandens.
- Neišimkite plūdės. Jei ji nukrenta, žr. LT-15.
- Drėkinimo dėklo ir dangtelio valymui nenaudokite ploviklių. Tai gali sukelti deformaciją, išblukimą, taip pat įrenginys gali įtrūkti (galimas vandens

pratekėjimas).

- Valydami galinę sienelę, nešveiskite jos per stipriai.

## MONTAVIMO NURODYMAI

- Venkite vietų, kur jutikliai būtų tiesiogiai veikiami vėjo. Nesilaikant šio nurodymo, įrenginys gali netinkamai veikti.
- Venkite naudoti vietose, kur baldai, audiniai ar kiti daiktai gali liestis su įrenginiu ir riboti oro įsiurbimą ir išėjimą.
- Venkite naudoti vietose, kur įrenginys yra veikiamas kondensacijos arba stiprių temperatūros pokyčių. Tinkamos sąlygos yra, kai kambario temperatūra siekia 0–35 °C.
- Pastatykite ant stabilaus paviršiaus, kur yra pakankama oro cirkuliacija. Pastačius įrenginį ant storo kilimo, jis gali šiek tiek vibruoti. Įrenginį statykite ant lygaus paviršiaus, kad išvengtumėte nuotėkio iš drėkinimo dėklo.
- Venkite vietų, kur kaupiasi riebalai ar riebalų dėmės. Nesilaikant šio nurodymo, gali suskeldėti įrenginys išorinis korpusas ir sugesti jutikliai.
- Įrenginys linkęs kaupti dulkes, net kai yra pastatytas apie 3 cm atstumu nuo sienos, todėl gretimos sienos ir grindys gali išsipurvinti. Pastatykite įrenginį toliau nuo sienos. Laikui bėgant, prieš oro išleidimo angą esanti siena gali tapti purvina. Ilgą laiką naudodami įrenginį toje pačioje vietoje, reguliariai valykite **sienas** šalia jo.

## FILTRŲ NAUDOJIMO NURODYMAI

- Norėdami tinkamai prižiūrėti ir rūpintis filtrais, vadovaukitės šiame vadove pateikiamais nurodymais. (Žr. LT-13, LT-14, LT-15)

# DALIŲ PAVADINIMAI

## PRIEKINĖ DALIS

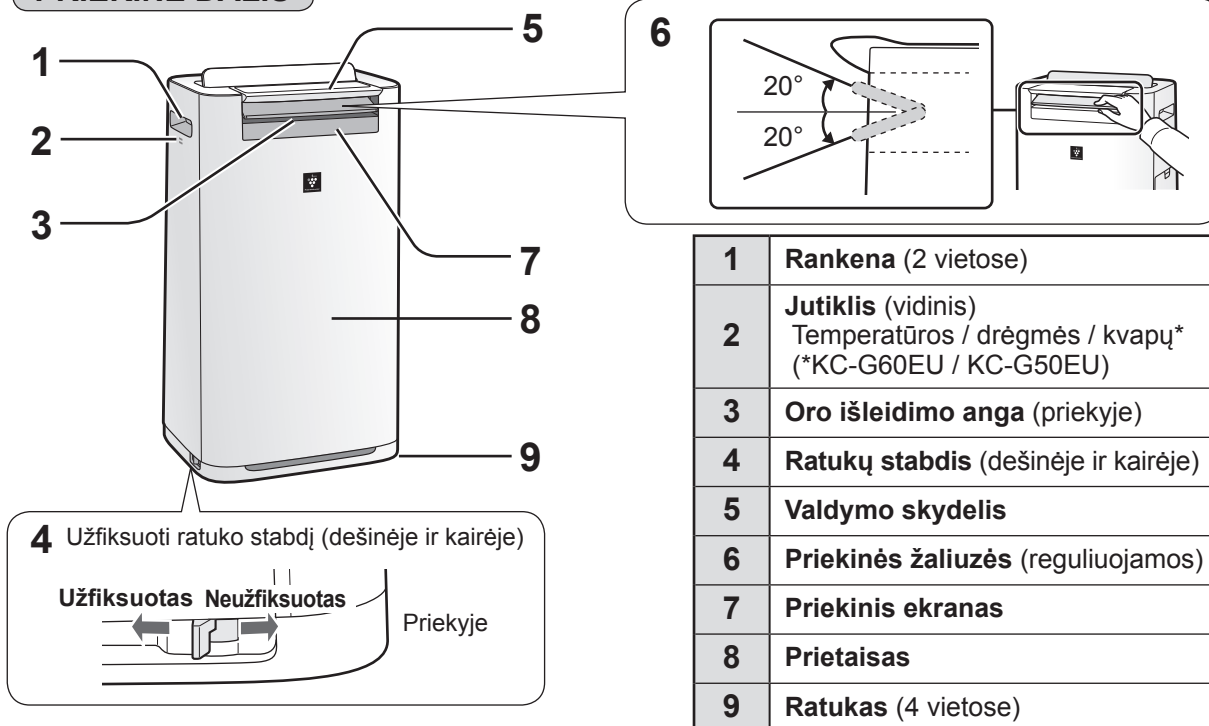

1	Rankena (2 vietose)
2	Jutiklis (vidinis) Temperatūros / drėgmės / kvapų* (*KC-G60EU / KC-G50EU)
3	Oro išleidimo anga (priekyje)
4	Ratukų stabdis (dešinėje ir kairėje)
5	Valdymo skydelis
6	Priekinės žaliuzės (reguliuojamos)
7	Priekinis ekranas
8	Prietaisas
9	Ratukas (4 vietose)

## GALINĖ DALIS

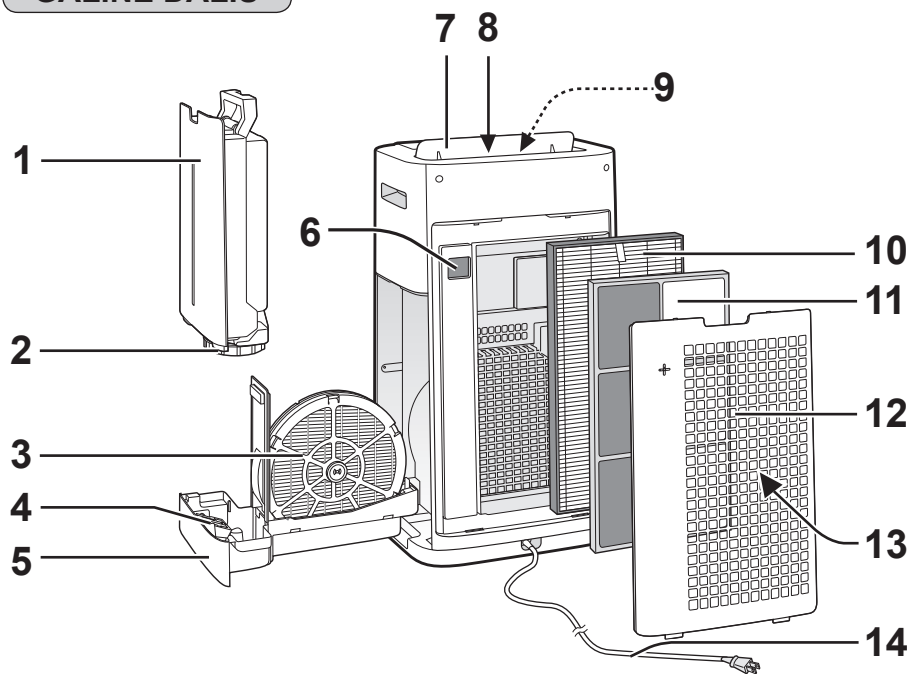

(Kištuko forma priklauso nuo šalies.)

1	Vandens bakelis	7	Galinės žaliuzės
2	Bakelio dangtelis	8	Oro išleidimo anga (galinėje pusėje)
3	Drėkinimo filtras	9	Oro išleidimo LED indikatoriaus lemputė (balta)
4	Plūdė	10	HEPA filtras
5	Drėkinimo dėklas	11	Dezodoruojantis filtras
6	Dulkių jutiklis / Jutiklio filtras	12	Galinis skydelis (pirminis filtras)
		13	Oro išleidimo anga
		14	Maitinimo laidas / kištukas

## Jutiklio veikimo laukas

### Šviesos jutiklis

Nestatykite įrenginio nurodytose vietose. Šviesos jutiklis gali veikti netiksliai.

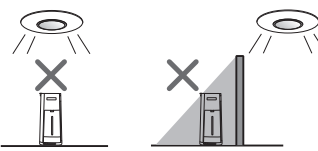

Po pačiu apšvietimo įrenginiu.

Šešėlyje

### Judesio jutiklis (KC-G60EU / KC-G50EU)

Jutiklio veikimo laukas parodytas paveikslėlyje.

Priekyje

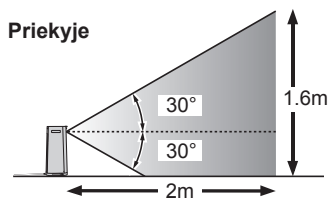

Dešinėje ir kairėje

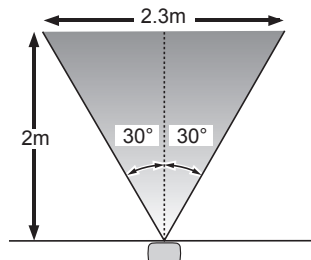

## VALDYMO SKYDELIS

Norėdami įjungti, spauskite mygtuką su "★".

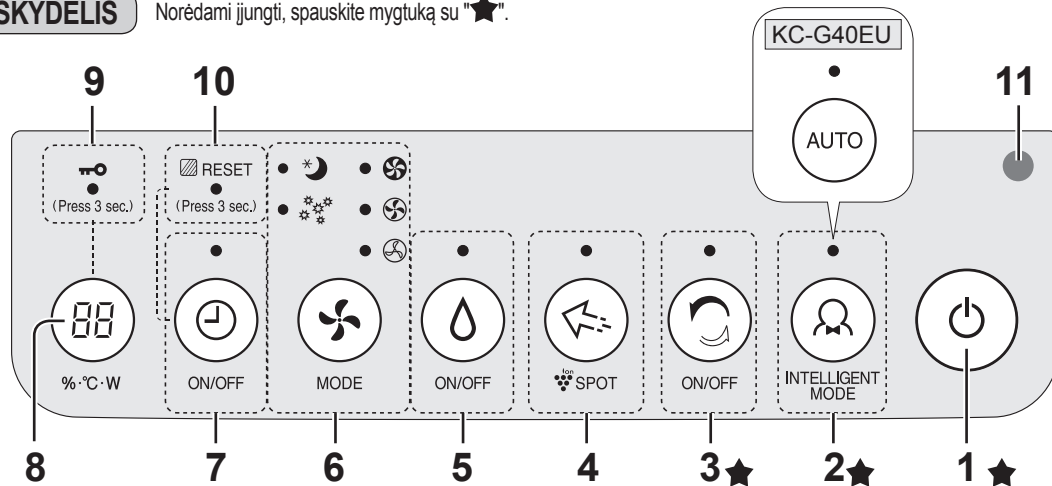

1	MAITINIMO ĮJUNGIMO / IŠJUNGIMO mygtukas	7	LAIKMAČIO ĮJUNGIMO / IŠJUNGIMO mygtukas, indikatorius lemputė (balta)
2	IŠMANIOJO REŽIMO (angl. Intelligent Mode) mygtukas, indikatorius lemputė (balta)	8	Parametrų rodymo pasirinkimo mygtukas
3	JONŲ PASKLEIDIMO mygtukas, indikatorius lemputė (balta)	9	UŽRAKTO NUO VAIKŲ indikatorius lemputė (balta)
4	„Plasmacluster“ jonų jonų nukreipimo mygtukas, indikatorius lemputė (balta)	10	FILTRO NUSTATYMO IŠ NAUJO indikatorius lemputė (oranžinė)
5	DRĖKINIMO ĮJUNGIMO / IŠJUNGIMO mygtukas, indikatorius lemputė (balta)	11	Šviesos jutiklis
6	REŽIMO pasirinkimo mygtukas, indikatorius lemputė (balta)		

## PRIEKINIS EKRANAS

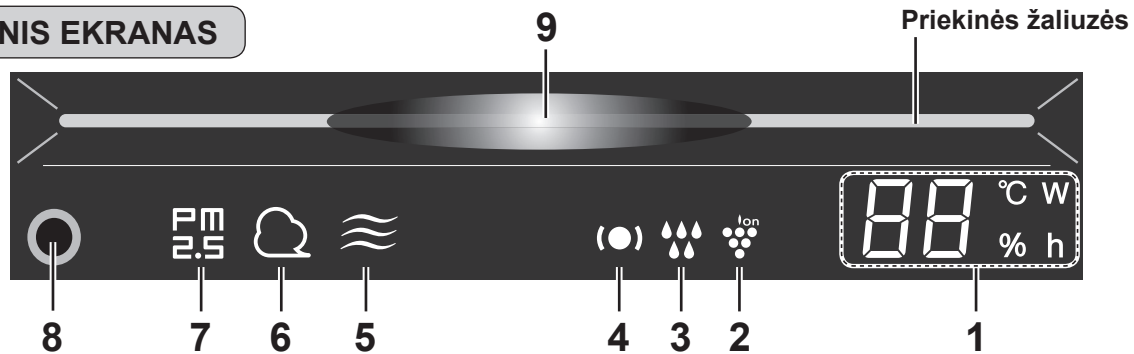

1	<b>Drėgmės / Temperatūros kontrolės prietaisas</b> Rodo apytikslį drėgmės ar temperatūros lygį kambaryje. Drėgmės nustatymo reguliuoti negalima. Rodoma nuo 20 % iki 90 % drėgmės reikšmė. 20 % arba mažiau ← 55 % → 90 % arba daugiau Rodoma nuo 0 °C iki 50 °C temperatūros reikšmė. -1 °C arba mažiau ← 25 °C → 50 °C arba daugiau	4	Patruviavimo funkcijos indikatorius lemputė (Žalia / Oranžinė / Raudona) (Žr. LT-9, LT-10)
	<b>Energijos sąnaudų kontrolės prietaisas</b> Rodo, kiek vartojama energijos esamais nustatymais.	5	Kvapų indikatorius lemputė (balta) (KC-G60EU / KC-G50EU) Parodo, kai kvapų jutiklis aptinka kvapų.
	<b>Laikmatis</b> Rodo likusį laiką arba laikmačio ĮJUNGIMO / IŠJUNGIMO laiko nustatymą.	6	Dulkių indikatorius lemputė (balta) Parodo, kai dulkių jutiklis (jautrus) aptinka įprastų dulkių.
2	„Plasmacluster“ jonų indikatorius lemputė (mėlyna)	7	KD2,5 indikatorius lemputė (balta) Parodo, kai dulkių jutiklis (jautrus) aptinka mikroskopiinių dulkių (mažesnių nei 2,5 mikronų kietųjų dalelių).
3	Drėkinimo lemputė Žalia Išjungta Raudona(mirkčioja)	8	Judesio jutiklis (KC-G60EU / KC-G50EU)
	Drėkinimas įjungtas Drėkinimas išjungtas Trūksta vandens	9	Švarumo indikatorius Rodo kambario oro švarumą 7 lygiais, keičiant spalvas. Mėlyna ↔ Raudona Švarus ↔ Nešvarus

LT-6

# PARUOŠIMAS

Būtinai ištraukite maitinimo laido kištuką iš maitinimo lizdo.



## FILTRŲ ĮDĖJIMAS

### 1 Nuimkite galinį skydelį.

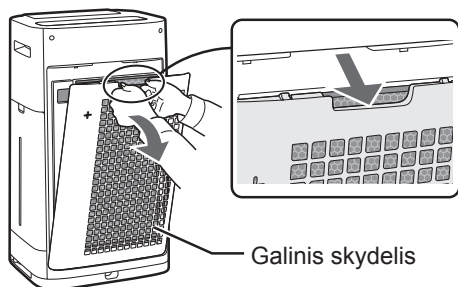

### 2 Visus filtrus išimkite iš plastikinio maišelio.

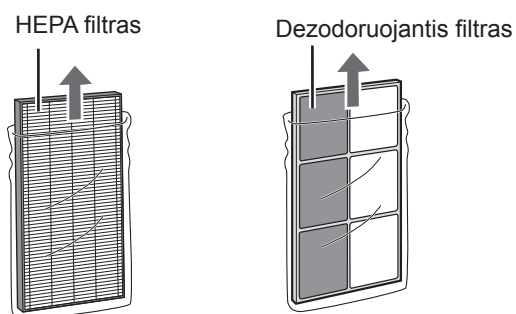

### 3 Įmontuokite filtrus teisinga tvarka kaip parodyta.

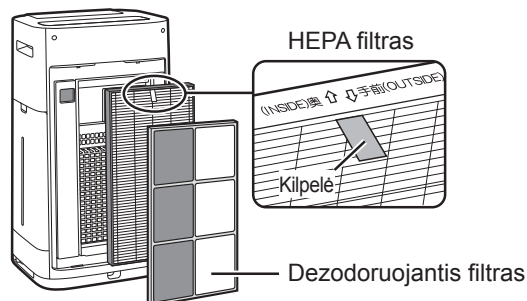

### 4 Nuimkite galinį skydelį.

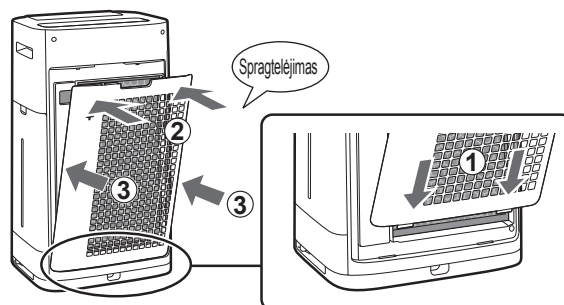

#### PASTABA

- Pakeitus filtrą, rekomenduojama pasižymėti datą, kada filtras pradėtas naudoti.

# NAUDOJIMAS

## Įrenginio ĮJUNGIMAS / IŠJUNGIMAS

### PALEIDIMAS SUSTABDYMAS

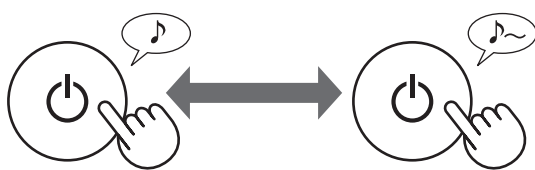

## JONŲ PASKLEIDIMO REŽIMAS

Įrenginys 10 minučių skleidžia „Plasmacluster“ jonus su didžiausiu oro srautu ir surenka dulkes, mažindamas statinį elektros krūvį. Po to DULKIŲ jutiklio jautrumas automatiškai nustatomas į „DIDELIS“, greitai aptinka nešvarumus ore ir dideliu pajėgumu valo orą 50 minučių.



#### PASTABA

- Po 60 minučių, pasibaigus operacijai, įrenginys grįš į ankstesnį veikimo režimą. Jis gali pakeisti kitą režimą, veikdamas šiuo režimu.
- „Plasmacluster“ jonų srauto negalima išjungti. (Žr. LT-10)

## IŠMANUSIS REŽIMAS (KC-G60EU / KC-G50EU)

Ventiliatoriaus greitis nustatomas automatiškai, priklausomai nuo 7 jutiklių rodmenų. (Žr. LT-1)



## AUTOMATINIS REŽIMAS (KC-G40EU)

Ventiliatoriaus greitis nustatomas automatiškai, priklausomai nuo 5 jutiklių rodmenų. (KD2,5 / Įprastos dulės / Temperatūra / Drėgmė / Šviesa)

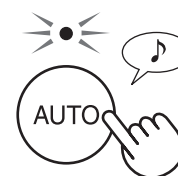

#### PASTABA

- Priekinis ekranas, švarumo indikatorius ir oro išleidimo LED indikatorius automatiškai įsijungia ir išsijungia, priklausomai nuo kambario apšviestumo. (Kai šviesos kontrolė nustatyta „Automatinis“ režimu. Žr. LT-11)



## „PLASMACLUSTER“ JONŲ NUKREIPIMO REŽIMAS

Šį režimą naudokite, kai norite pašalinti įsisenėjusius kvapus, mikrobus ir kitas medžiagas iš drabužių, sofos ir užuolaidų.

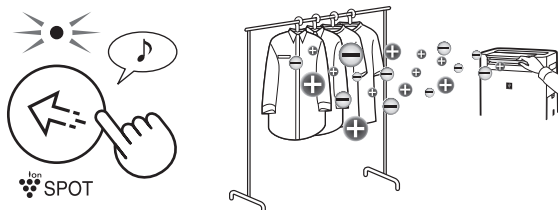

### PASTABA

Rankiniu būdu pareguliuokite priekines žaliuzes.

- Didelio tankio „Plasmacluster“ jonų srautas pučiamas tik į priekį.
- 8 valandas pučiamas stipresnis oro srautas. Pasibaigus operacijai, įrenginys toliau veiks ankstesniu režimu.
- „Plasmacluster“ jonų srauto negalima išjungti. (Žr. LT-10)

## REŽIMO PARINKIMAS

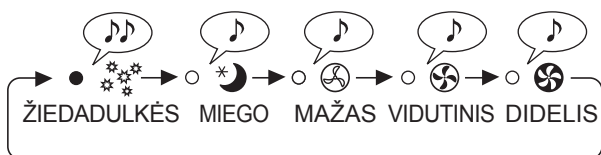

### PASTABA

#### MIEGO režimas

Įrenginys veiks tyliai, o ventiliatoriaus greitis reguliuojamas automatiškai, priklausomai nuo oro nešvarumo. Automatiškai išsijungia priekinio ekrano, švarumo indikatorius ir oro išleidimo LED lemputės.

(Kai šviesos kontrolė nustatyta automatinio režimu. Žr. LT-11)

#### Žiedadulkės

Automatiškai nustatomas didelis dulkių jutiklio jautrumas, todėl įrenginys greitai aptinka nešvarumus, tokius kaip dulkės ar žiedadulkės, kad valytų orą.

## UŽRAKTAS NUO VAIKŲ

Valdymo skydelio valdymas užrakinamas.

### ĮJUNGIMAS ATŠAUKIMAS

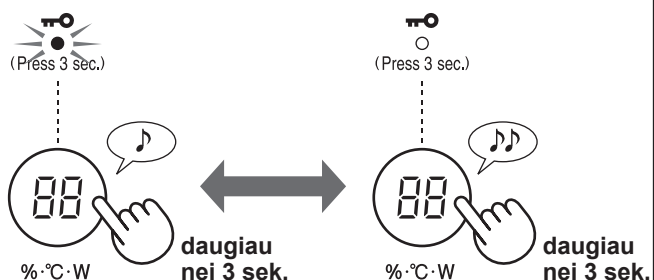

## DRĖKINIMO NUSTATYMAS

### VANDENS BAKELIO PRIPILDYMAS

#### 1 VANDENS BAKELIO PRIPILDYMAS

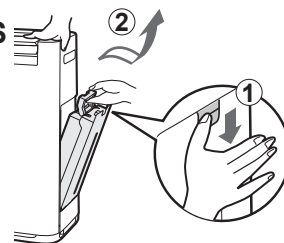

#### 2 Pripildykite vandens bakelį vandentiekio vandeniu.

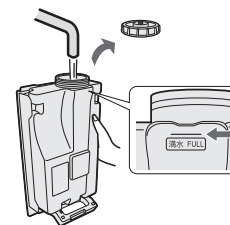

#### 3 Kad vanduo nepretektų, gerai užveržkite bakelio dangtelį.

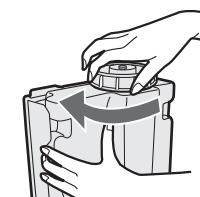

#### 4 VANDENS BAKELIO PRIPILDYMAS

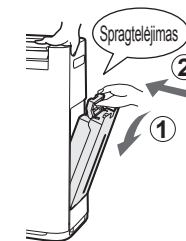

### ĮJUNGIMAS



### IŠJUNGIMAS



### PASTABA

Naudojant drėkinimo funkciją bet kuriuo iš toliau lentelėje nurodomų režimų, įrenginys automatiškai kontroliuoja drėgmę pagal temperatūros ir drėgmės jutiklio rodmenis. (išskyrus DIDŽIAUSIO / VIDUTINIO / MAŽO stiprumo režimą.)

Temperatūra	Drėgmė	
	VISI REŽIMAI (išskyrus DIDŽIAUSIO / VIDUTINIS / MAŽAS / MIEGO)	MIEGO REŽIMAS
~18 °C	65 %	65 %
18 °C~24 °C	60 %	65 %
24 °C~	55 %	60 %

## IJUNGIMO LAIKMATIS

Pasirinkite norimą laiką. Įrenginys įsijungia automatiškai, praėjus pasirinktam laikui.

(esant IŠJUNG-TAM įrenginiui)

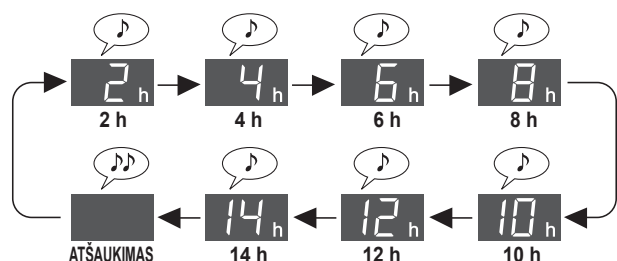
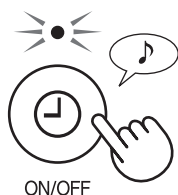

## IŠJUNGIMO LAIKMATIS

Pasirinkite norimą laiką. Įrenginys išsijungia automatiškai, praėjus pasirinktam laikui.

(esant IJUNG-TAM įrenginiui)

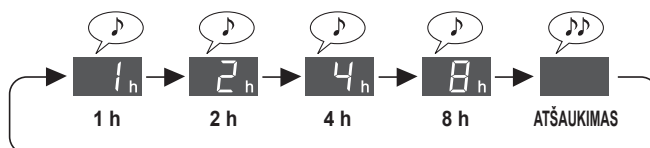

## PATRULIAVIMO FUNKCIJA

Jutiklis aptinka būklę, kai reikia atkreipti dėmesį į kambario temperatūrą ar drėgmę, naudojant įrenginį, ir apie tai praneša, užsidegus Patruliavimo lemputei. Veikia ir „Sauso oro ir žemos temperatūros patruliavimas“, ir „Aukštos temperatūros ir didelio drėgnumo patruliavimas“. (Ši funkcija suteikia informacijos apie oro būklę kambaryje. Įrenginys negali reguliuoti temperatūros ar mažinti drėgmės)

### SAUSO ORO IR ŽEMOS TEMPERATŪROS PATRULIAVIMAS

Funkcija parodo, kad kambaryje sausas oras, arba kad žema temperatūra. Kai užsidega raudona patruliavimo lemputė, įrenginys pučia kiek stipresnį oro srautą Išmaniuoju režimu (automatiniu režimu).

Patruliavimo funkcijos indikatorius (●)	Jei įjungtas garsinis signalas. (Žr. LT-12)		Vidaus patalpa	Temperatūros ir drėgmės zona (žr. grafiką apačioje)
	Drėgmės / temperatūros kontrolės prietaisas(30 sekundžių)	Pypsėjimas		
Raudona	"%" Užsidega lemputė	Pypsėjimas (vieną kartą)	Sausa	(3)
	"° C" mirkčioja lemputė	Pypsėjimas (vieną kartą)	Žema temperatūra	
Žalia	(Normali)	Nėra	Nesausa ir nežema temperatūra	(1)·(2)

**Esant sausam orui patalpoje ir žemai temperatūrai, lengviau išgyvena virusai. Rekomenduojame padidinti oro drėgmumą patalpoje su drėkinimo funkcija, taip pat temperatūrą su šildymo įrenginiais, priklausomai nuo patalpos aplinkos.**

Šios informacijos šaltinis: Dr. Makoto Shoji, Shoji international medicinos ir pediatrijos klinikos Sendajuje, Mijagio prefektūroje, Japonijoje direktorius

Paveikslėlis dešinėje	Absoliuti drėgmė*1	Virusų aplinka	Išgyvenimo rodiklis*2
(1)	Daugiau nei 11 g	Virusams išgyventi mažiau tinkama aplinka	Nuo 0 % iki labai mažos procentinės dalies
(2)	11 g arba mažiau	Aplinka, kurioje virusai išgyvena	5 %
(3)	7 g arba mažiau	Virusams išgyventi tinkama aplinka	20 %

\*1 Absoliuti drėgmė – tai bendra vandens garų masė 1m<sup>3</sup> oro, nepriklausomai nuo temperatūros. Ji išreiškiama gramais (g). Tuo tarpu drėgmė, naudojama orų prognozėse, yra vadinama santykine drėgmė, kas reiškia santykį tarp vandens garų ore dalinio slėgio ir sočiųjų vandens garų slėgio tam tikroje temperatūroje. Ji išreiškiama procentais (%). Todėl absoliuti drėgmė yra apie 8 g esant 15 °C ir 18 g esant 30 °C netgi esant vienodai 60 % santykinei drėgmei.

\*2 Virusų išgyvenimo rodiklis, matuojamas po 6 valandų bet kioje aplinkoje paskleidimo ore.

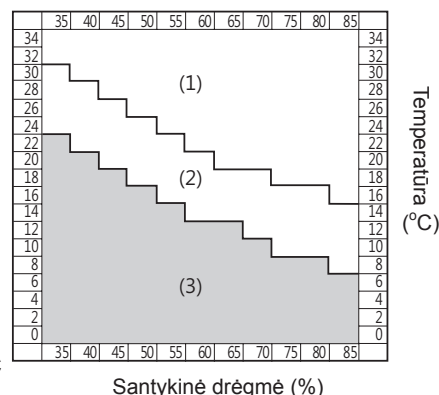

### PASTABA

- Prietaisas nenurodo, ar ore yra pačių virusų.
- Užsidegęs žalias patruliavimo funkcijos indikatorius neužtikrina infekcijų prevencijos. Į jį žiūrėkite kaip į patariamąją priemonę vykdyti infekcijos prevenciją įprastoje kasdienybėje.
- Nustatius nuo 55 % iki 65 % drėgmę, įrenginį naudojant Išmaniuoju režimu (automatiniu režimu), įrenginys kontroliuoja drėkinimą, tačiau nedaro pakeitimų pagal viruso aplinką.

LT-9

## PARAMETRŲ RODYMO PASIRINKIMAS

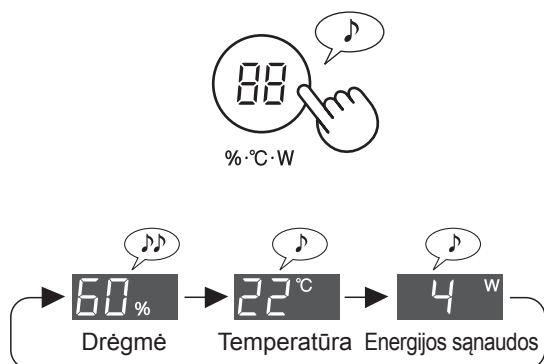

## „PLASMACLUSTER“ JONŲ ĮJUNGIMAS / IŠJUNGIMAS

Esant įjungtai „Plasmacluster“ jonų funkcijai, priekiniame ekrane šviečia „Plasmacluster“ jonų indikatorius. (Žr. LT-6)

(esant ĮJUNGTAM įrenginiui)

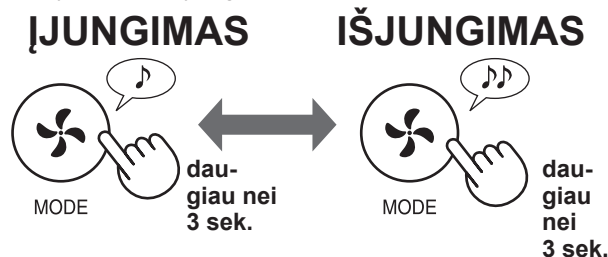

LIETUVIŠKAI

Gamykliniuose nustatymuose Patuliavimo funkcijos garsinis signalas yra išjungtas. Galite jį įjungti arba išjungti patuliavimo funkciją. (Žr. LT-11, LT-12)

## AUKŠTOS TEMPERATŪROS IR DIDELIO DRĖGNUMO PATRULIAVIMAS

Funkcija parodo, kad kambaryje aukšta temperatūra ir didelis drėgnumas. Kai užsidega oranžinis arba raudonas patuliavimo funkcijos indikatorius, įrenginys automatiškai nustoja drėkinimą. (Tačiau, jei naudojamas DIDŽIAUSIAS / VIDUTINIS / MAŽAS režimas, drėkinimas neišjungiamas)

Patuliavimo funkcijos indikatorius (●)	Jei įjungtas garsinis signalas. (Žr. LT-12)		Vidaus patalpa	Temperatūros ir drėgmės zona (žr. grafiką apačioje)
	Drėgmės / temperatūros kontrolės prietaisas (30 sekundžių)	Pypsėjimas		
Raudona (mirškioja)	"° C" mirškioja lemputė	Pypsi · · · (30 sekundžių)	Aukšta temperatūra ir didelė drėgmė	D
Raudona	"° C" Užsidega lemputė	Pypsi · · · (30 sekundžių)		C
Oranžinė	"° C" Užsidega lemputė	Nėra	Palyginti aukšta temperatūra ir didelė drėgmė	B
Žalia	(Normali)	Nėra	Neaukšta temperatūra ir nedidelė drėgmė	A

### Rekomenduojame išgerti vandens arba sumažinti kambario temperatūrą.

Patarimai, kaip išvengti šilumos smūgio kasdieninėmis sąlygomis <Šaltinis: Japonų bendruomenės biometeorologijos internetinė svetainė>

Temperatūros standartas	Veiklos, į ką atkreipti dėmesį, apžvalga	Atsargumo priemonės
D Pavojinga	Bet kokioje gyvenimiškoje veikloje galinti pasireikšti rizika	Vyresnio amžiaus žmonėms kyla didelė rizika patirti šilumos smūgį net ir ilsintis. Stenkitės neiti į lauką ir būkite vėsesnėje patalpoje.
C Rimtas perspėjimo signalas		Venkite svilinančios saulės lauke ir būkite budrus, padidėjus kambario temperatūrai, kai būnate viduje.
B Perspėjimo signalas	Vidutinio ar didesnio intensyvumo kasdienėje veikloje galinčios pasireikšti rizikos.	Sportuodami ar intensyviai dirbdami, reguliariai ilsėkitės.
A Įspėjimas	Įtin intensyvioje veikloje galinčios pasireikšti rizikos.	Iš esmės rizika yra maža, tačiau ji gali pasireikšti intensyviai sportuojant arba sunkiai dirbant.

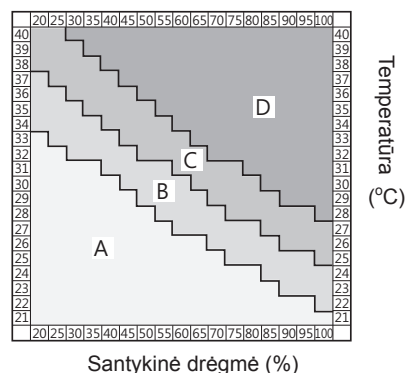

### PASTABA

Tai nėra šilumos smūgio padedanti išvengti funkcija. Šią funkciją naudokite kaip pagalbinę priemonę.

# NUSTATYMŲ KEITIMO INSTRUKCIJA

Galite keisti funkcijas, esančias toliau pateikiamoje nustatymų tipų lentelėje.

## 1 Išjunkite įrenginį.

## 2



## 3 Pasirinkite funkcijos numerį iš toliau pateiktos lentelės.

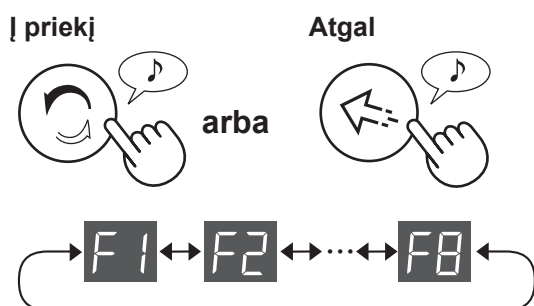

Nu-  
sta-  
tyti

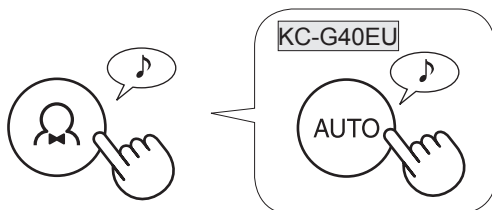

## 4 Pasirinkite numerio nustatymą iš toliau pateiktos lentelės.

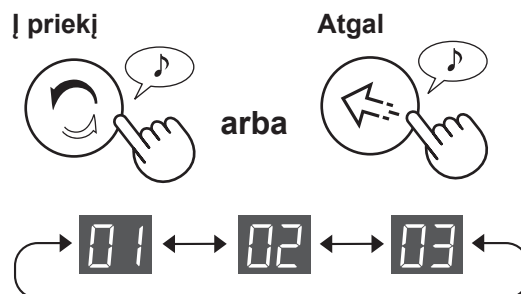

Nu-  
statyti



## 5 Nuspauskite įjungimo mygtuką ir patvirtinkite nustatymą.



### Nustatymų tipas

Funkcija	Nustatymas
<b>Apšvietimo nustatymas</b>  Galite pasirinkti priekinio ekrano, švarumo indikatorius ir oro išleidimo LED indikatorius ryškumą.	<b>Automatinis</b> (pagal gamyklos nustatymus) Apšvietimas automatiškai įsijungia ir išsijungia, priklausomai nuo patalpos apšvietumo.  Patalpa apšviesta: apšvietimas įjungtas Patalpoje tamsu: apšvietimas išjungtas
	<b>Tamsiau</b>
	<b>Išjungti</b> <ul style="list-style-type: none"> <li>Nustačius „Išjungta“, įjungus kokią nors operaciją, 3 sekundes apšviečiama „Tamsiau“ režimu, o tada apšvietimas išjungiamas.</li> <li>Drėkinimo indikatorius lemputė mirkčioja tamsiau tik kai įrenginyje trūksta vandens.</li> <li>Patruliojimo funkcijos indikatorius lemputė mirkčioja / šviečia tamsiau tik kai reikia atkreipti dėmesį į temperatūrą ir drėgmę patalpoje.</li> </ul>



Funkcija	Nustatymas
<p><b>Garso indikatoriaus nustatymas</b> Galite nustatyti, kad įrenginys skleistų garsinį signalą, esant tuščiam vandens bakeliui.</p> <p style="text-align: right;"><b>F2</b></p>	<p><b>01</b> Išjungimas (pagal gamyklinius nustatymus)</p> <p><b>02</b> ĮJUNGTA</p>
<p><b>Automatinis paleidimas iš naujo</b> Jei įrenginys išjungiamas iš maitinimo lizdo, arba jei nutrūksta elektros tiekimas, įrenginys toliau veiks pagal paskutinius nustatymus, kai maitinimas atsinaujins.</p> <p style="text-align: right;"><b>F3</b></p>	<p><b>01</b> Išjungimas</p> <p><b>02</b> ĮJUNGTA (pagal gamyklinius nustatymus)</p>
<p><b>Jutiklio jautrumo reguliavimas (F4-F7)</b></p> <p><b>Šviesos jutiklis</b> <b>F4</b></p> <hr/> <p><b>Dulkių (jautrus) jutiklis</b> <b>F5</b></p> <hr/> <p><b>Kvapų jutiklis</b> <b>F6</b> (KC-G60EU / KC-G50EU)</p> <hr/> <p><b>Judesio jutiklis</b> <b>F7</b> (KC-G60EU / KC-G50EU) Galite nustatyti, kada judesio jutikliui siųsti signalą, kad nieko nėra patalpoje. Taip pat galite išjungti judančių objektų fiksavimą.</p>	<p><b>01</b> Mažas</p> <p><b>02</b> Standartinis (pagal gamyklinius nustatymus)</p> <p><b>03</b> Didelis</p> <hr/> <p><b>01</b> ĮJUNGTA (standartinis signalo siuntimo laikas) (pagal gamyklinius nustatymus)</p> <p><b>02</b> ĮJUNGTA (ilgesnis signalo siuntimo laikas)</p> <p><b>03</b> Išjungimas</p>
<p><b>Patruliavimo funkcijos nustatymai</b> Galite nustatyti, kad, užsidegus raudonai patruliavimo funkcijos lemputei, būtų skleidžiamas garsinis signalas. Taip pat galite išjungti patruliavimo funkciją.</p> <p style="text-align: right;"><b>F8</b></p>	<p><b>01</b> ĮJUNGTA (naudojama patruliavimo funkcijos lempuė ir garsas) Pypsėjimas tęsiasi daugiausiai 30 sekundžių. Garsą išjungsitė, paspaudę bet kurį mygtuką valdymo skydelyje. Užsidegus raudonai patruliavimo funkcijos lemputei, įrenginys pypsės kas valandą.</p> <p><b>02</b> ĮJUNGTA (pranešama tik su patruliavimo funkcijos indikatoriumi) (pagal gamyklinius nustatymus)</p> <p><b>03</b> Išjungimas</p>



# PRIEŽIŪRA IR REMONTAS



## FILTRO INDIKATORIUS

Filtro nustatymo iš naujo indikatorius lemputė įsijungs maždaug po 720 valandų veikimo. (30 dienų × 24 valandų = 720 valandų)

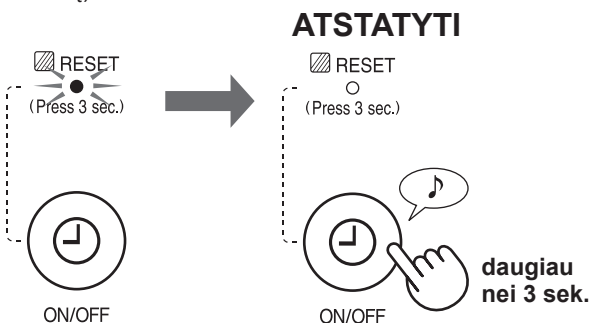

Tai – priminimas atlikti priežiūros darbus, kaip aprašoma toliau. Atlikus šiuos darbus, nustatykite filtro indikatorius iš naujo.

## PRIEŽIŪROS RODYKLĖ

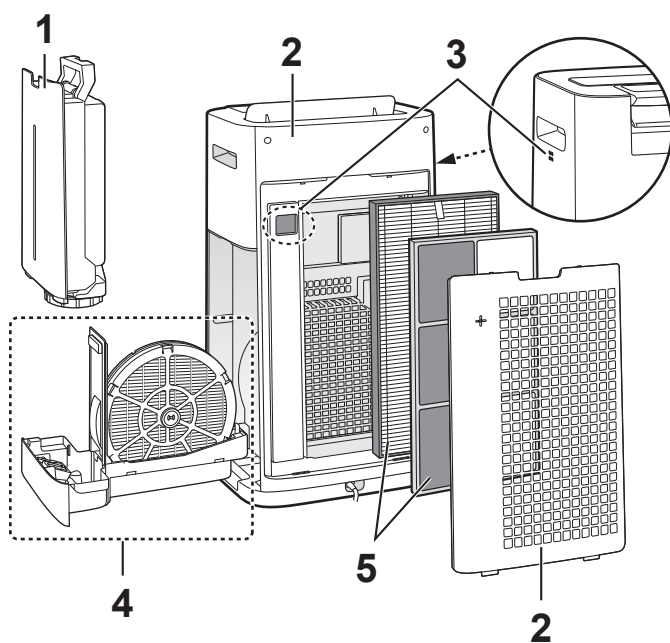

	Vieta	Nuoroda
1	Vandens bakelis	LT-13
2	Įrenginys / Galinis skydelis (pirminis filtras)	
3	Jutikliai	LT-14
4	Drėkinimo filtras Drėkinimo dėklas	
5	HEPA filtras Dezodoruojantis filtras	LT-15

## VANDENS BAKELIS



Išskalaukite vidų vandeniu.

**PASTABA** Kaip nuvalyti sunkiai pašalinamus nešvarumus.

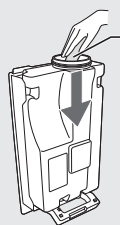

Išvalykite vandens bakelio vidų minkšta kempine, o bakelio dangtelį – ausų krapštukais ar dantų šepetėliu.

Bakelio dangtelis

Dantų šepetėlis

## ĮRENGINYS / GALINIS SKYDELIS

Valykite sausa, minkšta šluoste.



Jutikliai

Galinis skydelis (pirminis filtras)

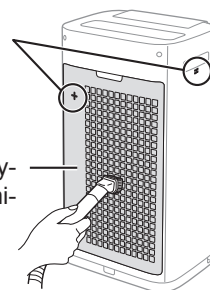

Atsargiai nuvalykite dulkes, pavyzdžiui, dulkių siurbliu.

**PASTABA** Kaip nuvalyti sunkiai pašalinamus nešvarumus.

**Galinis skydelis**

- Į vandenį įpilkite mažą kiekį indų ploviklio ir pamirkykite apie 10 minučių.

**ISPĖJIMAS**

Šveisdami galinį skydelį, nespauskite per stipriai.

- Ploviklį išplaukite švariu vandeniu.
- Visiškai išdžiovinkite filtrą gerai vėdinamoje vietoje.

**Jutiklio filtras**

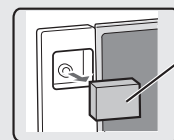

Jutiklio filtras

- Nuimkite galinį skydelį.
- Išimkite jutiklio filtrą.
- Jei jutiklio filtras pernelyg nešvarus, išplaukite vandeniu ir kruopščiai išdžiovinkite.



# DRĖKINIMO FILTRAS IR DĖKLAS

**KAIP IŠIMTI DRĖKINIMO FILTRĄ IR DĖKLĄ.**

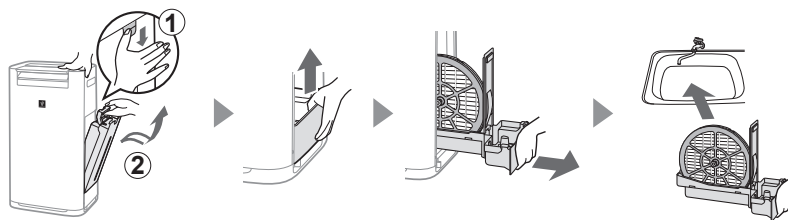

**KAIP ĮDĖTI DRĖKINIMO FILTRĄ IR DĖKLĄ.**

Atlikę priežiūros darbus, teisingai sudėkite dalis atgal.

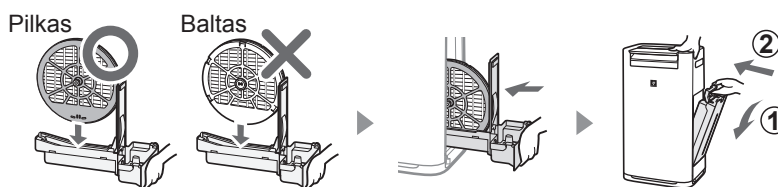

LIETUVIŠKAI

## Drėkinimo filtras

Nuskalaukite dideliu kiekiu vandens.

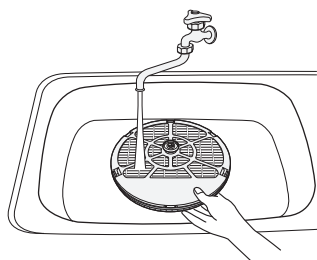

### PASTABA

Jei išimate drėkinimo dėklo veleną, būtinai jį įdėkite atgal į vietą.

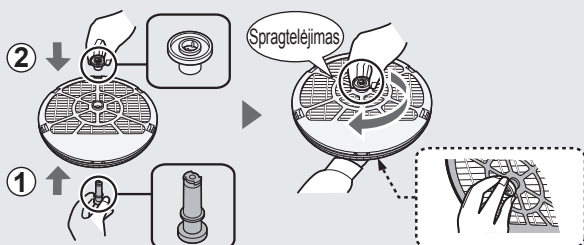

## Drėkinimo dėklas

**1** Nuimkite drėkinimo dėklo dangtelį.



**2** Nuskalaukite dideliu kiekiu vandens.

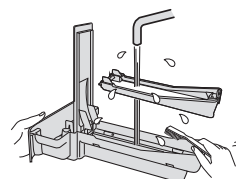

**3** Nuimkite drėkinimo dėklo dangtelį.

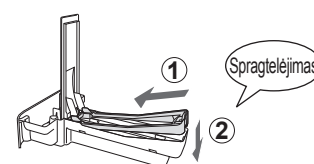

• Neišimkite plūdės ir dėklo. Jei nukrenta, žr. LT-15.

**PASTABA** Kaip nuvalyti sunkiai pašalinamus nešvarumus.

	Indų ploviklis (tik drėkinimo dėklui)	Citrinų rūgštis (galima įsigyti kai kuriose vaistinėse)	100 % buteliuose laikomos citrinų sultys be minkštimo.
<b>1</b>	1. Pusę dėklo užpildykite vandeniu. 2. Įpilkite nedidelį kiekį indų ploviklio.	2 1/2 puodeliai vandens 3 arbatiniai šaukšteliai	3 puodeliai vandens 1/4 puodelio
<b>2</b>	Pimirkykite 30 minučių.	Pimirkykite 30 minučių.	Pimirkykite 30 minučių. (Jei nukalkinimui naudojate citrinų sultis, mirkykite ilgiau.)
<b>3</b>	Švariu vandeniu nuskalaukite indų ploviklį arba nukalkinimo tirpalą.		

## HEPA FILTRAS / DEZODORUOJANTIS FILTRAS

Nuvalykite dulkes nuo HEPA filtro ir dezodoruojančio filtro.

### ĮSPĖJIMAS

• Neplaukite filtrų. Nepalikite prieš saulę.

### HEPA FILTRAS

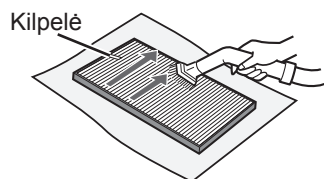

Valykite tik tą pusę su ausele. Nevalykite priešingos pusės. Filtras nėra stiprus, todėl stenkitės per smarkiai nespauti.

### DEZODORUOJANTIS FILTRAS

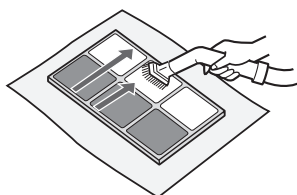

Galima valyti abi puses. Filtras gali sulūžti, jei spausite per stipriai, todėl elkitės atsargiai.

Laikui bėgant, kai kurie filtrų sugerti kvapai gali išsiveržti ir taip sukelti papildomą kvapą. Atsižvelgiant į naudojimo aplinką, ypač kai gaminys naudojamas neįprastomis sąlygomis, kvapas gali sustiprėti gerokai greičiau nei tikimasi. Jei dulkių neišveina išvalyti, pakeiskite filtrą.

### Kaip įstatyti plūdę ir dėklą

#### Dėklas

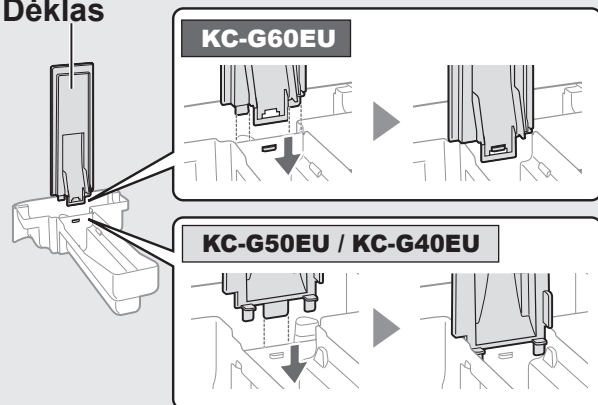

#### Plūdė

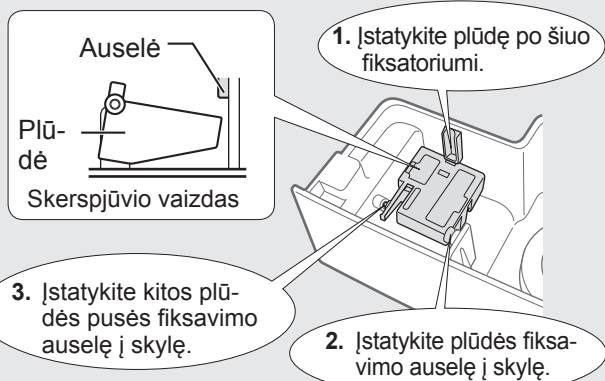

## FILTRO KEITIMAS

### FILTRŲ TARNAVIMO LAIKAS

Filtro naudojimo laikas skiriasi atsižvelgiant į patalpos aplinką, naudojimo sąlygas ir įrenginio vietą. Siūlomas HEPA ir dezodoruojančio filtro keitimo laikas apskaičiuotas, valant orą patalpoje, kurioje surūkomas 5 cigaretės per dieną, o įrenginio dulkių surinkimo ir kvapų šalinimo efektyvumas sumažėjęs per pusę, palyginus su nauju filtru. Rekomenduojame dažniau keisti filtrus, jei įrenginys naudojamas sudėtingesnėmis sąlygomis, negu įprastoje butyje.

- HEPA filtras Praėjus apytiksliai 10 metų po atidarymo
- Dezodoruojantis filtras Praėjus apytiksliai 10 metų po atidarymo
- Drėkinimo filtras Praėjus apytiksliai 10 metų po atidarymo

### Keičiamo filtro modelis

Norėdami įsigyti kitą filtrą, pasitarkite su pardavėju.

Filtro pakeitimas	KC-G60EU	KC-G50EU	KC-G40EU
<b>HEPA filtras</b> (1 vnt.)	<b>FZ-D60HFE</b>	<b>FZ-D40HFE</b>	<b>FZ-D40HFE</b>
<b>Dezodoruojantis filtras:</b> (1 vnt.)	<b>FZ-G60DFE</b>	<b>FZ-G40DFE</b>	<b>FZ-G40DFE</b>
<b>Drėkinantis filtras:</b> (1 vnt.)	<b>FZ-G60MFE</b>	<b>FZ-G60MFE</b>	<b>FZ-G60MFE</b>

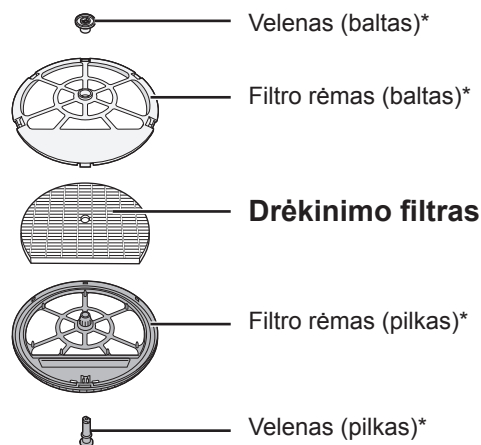

\*Šių dalių neišmeskite.

### Filtrų išmetimas

Panaudotus filtrus išmeskite pagal vietinius įstatymus ir reglamentus.

HEPA filtrų medžiagos:

- Filtras: polipropilenas
- Rėmas: polietilenas

Dezodoruojančio filtro medžiagos:

- Filtras: popierius
- Rėmas: ABS derva

Drėkinimo filtro medžiagos:

- Filtras: viskozė, poliesteris





# GEDIMŲ NUSTATYMAS IR ŠALINIMAS

Prieš kreipdamiesi į techninės priežiūros centrą, peržiūrėkite toliau esančią gedimų nustatymo ir šalinimo lentelę, kad įsitikintumėte, jog problema iškilo ne dėl įrenginio gedimo.

POŽYMIS	PATAISYMAS (išvardinti sutrikimai nėra dėl įrenginio gedimo)
Neišnyksta kvapai ir dūmai.	<ul style="list-style-type: none"> <li>Patikrinkite filtrus. Jei filtrai yra labai nešvarūs, išvalykite arba pakeiskite juos. (Žr. LT-15)</li> </ul>
Švarumo indikatorius šviečia mėlynai, net jei oras nešvarus.	<ul style="list-style-type: none"> <li>Oras galėjo būti nešvarus tuo metu, kai įrenginys buvo įjungtas į maitinimo lizdą. Išjunkite įrenginį iš maitinimo lizdo, palaukite vieną minutę ir vėl įkiškite kištuką į maitinimo lizdą.</li> </ul>
Švarumo indikatorius šviečia raudonai, net jei oras yra švarus.	<ul style="list-style-type: none"> <li>Nešvarios ar užsikimšusios dulkių jutiklio angos trukdo sklandžiam jutiklio veikimui. Atsargiai nuvalykite jutiklio filtrą arba galinę sienelę. (Žr. LT-13).</li> </ul>
Iš įrenginio girdisi tikėjimas ar traškėjimas.	<ul style="list-style-type: none"> <li>Įrenginys gali tikėti ar traškėti, kai gamina jonus.</li> </ul>
Iš įrenginio sklaidžiamas oras turi kvapą.	<ul style="list-style-type: none"> <li>Patikrinkite, ar filtrai nėra labai nešvarūs.</li> <li>Išplaukite arba pakeiskite filtrus. (Žr. LT-13, LT-14, LT-15)</li> <li>Naudokite tik švarų vandentiekio vandenį. Kitokio vandens naudojimas gali paskatinti pelėsių, grybelio ar bakterijų augimą.</li> </ul>
Kai ore yra cigarečių dūmų, įrenginys neveikia.	<ul style="list-style-type: none"> <li>Pasirūpinkite, kad įrenginys būtų pastatytas tokioje vietoje, kur jutikliai galėtų aptikti cigarečių dūmus.</li> <li>Patikrinkite, ar dulkių jutiklio angos nėra užstatytos ar užsikimšusios. Jei jos užstatytos ar užsikimšusios, nuvalykite jutiklio filtrą arba galinį skydelį. (Žr. LT-13)</li> </ul>
Dega FILTRO NUSTATYMO IŠ NAUJO indikatorius lemputė.	<ul style="list-style-type: none"> <li>Atlikę priežiūros darbus ar pakeitę filtrus, įjunkite maitinimo laidą į maitinimo lizdą ir nuspauskite filtrų nustatymo iš naujo mygtuką (žr. LT-13).</li> </ul>
Priekinis ekranas yra išjungtas.	<ul style="list-style-type: none"> <li>Kai šviesos kontrolė nustatyta automatinio režimu, apšvietimas automatiškai išsijungia, kai patalpoje tamsu. Be to, kai apšvietimo kontrolė nustatyta „Išjungta“ režimu, apšvietimas visada būna išjungtas. Jei nenorite, kad apšvietimas būtų išjungtas, nustatykite jį „Tamsiau“ režimu. (Žr. LT-11)</li> </ul>
Drėkinimo lemputė priekiniame ekrane neužsidega, kai bakelis tuščias.	<ul style="list-style-type: none"> <li>Kambaryje pasiektas tinkamas drėgmės lygis, ir įrenginys nustojo drėkinti.</li> <li>Patikrinkite, ar šviri polistireninė plūdė. Išvalykite drėkinimo dėklą. Įsitikinkite, ar įrenginys pastatytas ant lygaus paviršiaus. (Žr. LT-14)</li> </ul>
Vandens lygis bakelyje nemažėja arba mažėja labai lėtai.	<ul style="list-style-type: none"> <li>Patikrinkite, ar drėkinimo dėklas ir vandens bakelis yra tinkamai įstatyti. Patikrinkite drėkinantį filtrą. (Žr. LT-14)</li> <li>Jei filtras labai nešvarus, išvalykite arba pakeiskite jį. (Žr. LT-15)</li> </ul>
Švarumo indikatorius lemputės dažnai keičia spalvą.	<ul style="list-style-type: none"> <li>Švarumo indikatorius automatiškai keičia spalvas, kai dulkių (jautrus) jutiklis ir kvapų jutiklis* aptinka nešvarumų ore. Jei neramu dėl spalvų keitimosi, galite pakeisti jutiklio jautrumą. (Žr. LT-11, LT-12) (*KC-G60EU / KC-G50EU)</li> </ul>
Įrenginio oro drėgnumo kontrolės prietaisas rodo skirtingą reikšmę, negu kitas patalpoje naudojamas drėgmėmatas.	<ul style="list-style-type: none"> <li>Skiriasi drėgnumo lygis toje pačioje patalpoje.</li> <li>Jutiklis turi kitokius matavimo parametrus.</li> <li>Jei kontrolės prietaisas rodo energijos sąnaudas ar temperatūrą, perjunkite rodomus parametrus, spausdami parametrų rodymo keitimo mygtuką. (Žr. LT-10)</li> </ul>
Įrenginio KD2,5 indikatorius rodomenys neatitinka orų prognozės ar kitokių vietinių duomenų dėl KD2,5.	<ul style="list-style-type: none"> <li>Rodmenys gali skirtis nuo skelbiamų viešai duomenų dėl KD2,5, kadangi jie gali būti skirtingi lauke ir patalpoje (taip pat priklausomai nuo eismo intensyvumo, pastato aukštų skaičiaus ir t. t.).</li> </ul>
Mirkčioja „°C“ lemputė	<ul style="list-style-type: none"> <li>Patalpoje palanki terpė išgyventi virusams dėl žemos temperatūros. Rekomenduojame pakoreguoti temperatūrą šildymo įrenginiais. (Žr. LT-9)</li> <li>Patalpoje aukšta temperatūra ir didelė drėgmė. Rekomenduojame gerti vandens arba sumažinti patalpos temperatūrą. (Žr. LT-10)</li> </ul>

LIETUVIŠKAI

**KLAIDOS RODYMAS** Jei vėl įvyksta klaida, susisiekite su „Sharp“ priežiūros centru.

SKAITMENINIAI PARODYMAI	SPRENDIMO BŪDAS
	Įsitikinkite, ar tinkamai įstatyti drėkinimo filtras ir drėkinimo dėklas, ir tada vėl įjunkite įrenginį.
	Išjunkite įrenginį iš maitinimo lizdo, palaukite vieną minutę ir vėl įkiškite kištuką į maitinimo lizdą.

LT-16

# SPECIFIKACIJOS

Modelis		KC-G60EU			KC-G50EU			KC-G40EU		
Maitinimas		220–240 V 50-60 Hz								
Ventiliatoriaus greičio nustatymas		MAX (Didž.)	Vidutinis	LOW (Žem.)	MAX (Didž.)	MED (Vid.)	LOW (Žem.)	MAX (Didž.)	MED (Vid.)	LOW (Žem.)
ORO VALYMAS	Ventiliatoriaus greitis (m <sup>3</sup> /h)	408	240	72	306	180	60	240	120	60
	Nominali galia (W)	72	38	5,0	53	26	5,0	31	12	5,0
	Triukšmo lygis (dBA)	53	48	24	52	47	19	46	40	19
ORO VALYMAS IR DRĖKINIMAS	Ventiliatoriaus greitis (m <sup>3</sup> /h)	342	240	72	240	120	60	210	120	60
	Nominali galia (W)	55	40	6,5	33	14	6,5	24	14	6,5
	Triukšmo lygis (dBA)	49	48	24	46	40	20	43	40	20
	Drėkinimas (mL/h) *1	630	470	200	450	300	150	400	300	150
Rekomenduojamas kambario dydis (m <sup>2</sup> ) *2		~50			~38			~28		
Rekomenduojamas kambario dydis esant dideliame „Plasmacluster“ jonų tankiui (m <sup>2</sup> ) *3		~35			~28			~21		
Vandens bakelio talpa (l)		3,0			2,5			2,5		
Jutikliai		Dulkių (jautrus) / Kvapų / Šviesos / Temperatūros ir drėgmės / Judesio						Dulkių (jautrus) / Šviesos / Temperatūros ir drėgmės		
Laido ilgis (m)		2,0								
Matmenys (mm)		370 (plotis) × 293 (gylis) × 660 (aukštis)			345 (plotis) × 262 (gylis) × 631 (aukštis)			345 (plotis) × 262 (gylis) × 631 (aukštis)		
Svoris (Kg)		10,5			9,2			9,2		

- \*1 • Drėkinimo lygis keičiasi pagal vidaus ir lauko temperatūrą bei drėgmę.  
 Drėkinimo lygis didėja kylant temperatūrai arba mažėjant drėgmei.  
 Drėkinimo lygis mažėja mažėjant temperatūrai arba didėjant drėgmei.  
 • Matavimo sąlygos: 20 °C, 30 % drėgmė (JEM1426)
- \*2 • Rekomenduojamas kambario dydis yra tinkamas naudoti įrenginį didžiausiu ventiliatoriaus greičiu.  
 • Rekomenduojamas kambario plotas nurodo erdvę, iš kurios tam tikrą dulkių dalelių kiekį galima pašalinti per 30 minučių.
- \*3 • Kambario tūris, kurio kubiniame centimetre kambario viduryje galima išmatuoti apytiksliai 7000 jonų (apytiksliai 1,2 m aukštyje nuo grindų), kai įrenginys yra padėtas prie sienos ir nustatytas vidutinis stiprumas.

## Budėjimo režimo energija

Įrenginio maitinimo laido kištukui esant įjungtam į maitinimo lizdą, budėjimo režimu suvartojama apie 1,2 vatai, kad veiktų elektros grandinė.  
 Norėdami taupyti energiją, ištraukite maitinimo kištuką iš lizdo, kai įrenginys yra nenaudojamas.



Dėmesio: Jūsų produktas yra pažymėtas šiuo ženklu. Tai reiškia, kad panaudoti elektros ir elektronikos gaminiai neturėtų būti maišomi su įprastomis buities atliekomis. Tokiems gaminiams yra nustatyta atskira surinkimo sistema.

## A. Informacija apie įrangos šalinimą (vartotojams)

### 1. Europos Sąjungoje

NORĖDAMI IŠMESTI ŠIĄ ĮRANGĄ, NEIŠMESKITE SU BUITINĖMIS ŠIUKŠLĖMIS IR NEDĖKITE Į ŽIDINĮ!

Naudota elektros ir elektronikos įranga turi būti būtinai surenkama ir utilizuojama ATSKIRAI pagal vietos įstatymus.

Atskiras surinkimas skatina aplinką tausojantį utilizavimą, medžiagų perdirbimą ir mažina utilizuojamų atliekų kiekį. NETINKAMAS UTILIZAVIMAS gali būti žalingas žmonių sveikatai ir aplinkai dėl tam tikrų medžiagų! Nugabenkite NAUDOTĄ ĮRANGĄ į artimiausią, paprastai savivaldybės nurodomą, surinkimo vietą.

Jei kyla neaiškumų dėl utilizavimo, susisiekite su vietos valdžios atstovais arba pardavėjais ir pasiteiraukite, kaip tinkamai utilizuoti.

TAIKOMA TIK EUROPOS SĄJUNGOJE IR KAI KURIOSE KITOSE VALSTYBĖSE, PAVYZDŽIUI, NORVEGIJOJE IR ŠVEICARIJOJE: jūs privalote rūšiuoti tokias atliekas pagal įstatymą.

Šiuo simboliu žymima elektrinė ir elektroninė įranga (arba pakuotės), primenant apie tai naudotojui.

Naudotojai iš PRIVAČIŲ NAMŲ ŪKIŲ turi naudoti esamas naudotos įrangos surinkimo vietas.

Nugabenimas yra nemokamas.

Jei įranga naudojama VERSLO TIKSLAIS, prašome susisiekti su „SHARP“ prekybos agentu, kuris suteiks informaciją apie įrangos atsiėmimą. Jums gali tekti sumokėti už įrangos paėmimą. Mažus įrenginius (ir nedideliais kiekiais) galima nugabenti į artimiausią surinkimo punktą. Ispanijoje: susisiekite su nustatytos surinkimo sistemos atstovais arba vietos valdžios atstovais dėl produktų surinkimo.

### 2. Kitose šalyse už ES ribų

Jei Jūs norite išmesti šį produktą, prašome susisiekti su vietos valdžia ir paprašyti informacijos apie taisyklingus atliekų šalinimo būdus.

Šveicarijai: Panaudota elektros ir elektronikos įranga gali būti grąžinama nemokamai prekybos agentui, net jeigu Jūs neketinate įsigyti naujo gaminio. Papildomi surinkimo punktai yra išvardinti interneto svetainėje [www.swico.ch](http://www.swico.ch) arba [www.sens.ch](http://www.sens.ch).

## B. Informacija apie įrangos šalinimą (verslo klientams)

### 1. Europos Sąjungoje

Jei gaminys yra naudojamas verslo reikmėms ir Jūs norite jį išmesti:

Prašome susisiekti su SHARP prekybos agentu, kuris informuos Jus apie gaminio priėmimą. Jums gali tekti sumokėti gaminio priėmimo ir perdirbimo išlaidas.

Smulkūs gaminiai (nedideliais kiekiais) gali būti priimami vietiniuose surinkimo punktuose.

Ispanijai: Dėl Jūsų panaudotos įrangos priėmimo prašome susipažinti su nustatyta surinkimo sistema ar susisiekti su vietos valdžia.

### 2. Kitose šalyse už ES ribų

Jei Jūs norite išmesti šį produktą, prašome susisiekti su vietos valdžia ir paprašyti informacijos apie taisyklingus šalinimo būdus.



## CARACTERISTICI

**O combinație unică de tehnologii de tratare a aerului  
Sistem triplu de filtrare + Plasmacluster + Umidificare**

### ABSOARBE PRAFUL

Prefiltrul absoarbe particulele de praf mai mari de aprox. 240 micrometri.

### REDUCE MIROSUL

Filtrul dezodorizant absoarbe gazele nocive\*<sup>1</sup> și multe din mirosurile obișnuite din casă.

### REDUCE CANTITATEA DE PARTICULE MINUSCULE DE PRAF, POLEN ȘI MUCEGAI\*<sup>2</sup>

Filtrul HEPA absoarbe 99,97% din particule cu dimensiuni de până la 0,3 micrometri.

### ÎMPROSPĂTEAZĂ AERUL

Emitând un nivel echilibrat de ioni pozitivi și negativi, tratarea aerului cu Plasmacluster este un proces natural.

### UMIDIFICARE

Controlează nivelul de umiditate detectând temperatura și umiditatea în mod automat.

\*1: VOC, NOx, SOx. Performanțele de dezodorizare pentru o substanță anti-mirosuri cu o singură componentă într-un recipient de testare de 1 m<sup>3</sup> pot fi diferite de performanțele de dezodorizare din timpul utilizării efective.

\*2: Când aerul este circulat prin sistemul de filtre.

Tehnologia cu senzor monitorizează continuu calitatea aerului și condițiile din încăperea, reglând automat funcționarea.

## MODUL INTELIGENT

(KC-G60EU / KC-G50EU)

**6 senzori ce detectează 7 factori controlează cu precizie funcționarea automată.**



INTELLIGENT  
MODE

### 7 factori detectați de 6 senzori

SENZOR	DETECTARE
Praf (de precizie)	PM2.5 (particule mai mici de 2,5 micrometri) etc.
	Fum de țigară, praf din casă (murdărie, materii fecale de acarieni și resturi, spori de mucegai, polen)
Miros	Tutun, cosmetice, alcool, spray și alte mirosuri
Temperatură	Temperatură încăperea
Umiditate	Umiditate încăperea
Lumină	Luminozitate încăperea
Mișcare* <sup>3</sup>	Mișcarea persoanelor sau a animalelor de companie

\*3: Detectează doar atunci când modul Inteligent este în funcțiune.

### Când o persoană sau un animal de companie se află în zona de detectare a senzorilor\*<sup>4</sup>

(\*4: Ref.RO-5)

- În cazul mișcării reduse a unei persoane sau a unui animal de companie (exemplu: în timpul somnului), comută automat la fluxul de aer silențios.
- Când încăperea este întunecată, afișajul frontal, monitorul de curățenie și LED-ul pentru gura de evacuare a aerului se sting în mod automat.

### Când nu există nicio mișcare în zona de detectare

- Afișajul frontal, monitorul de curățenie și LED-ul pentru gura de evacuare a aerului se sting, umidificarea se oprește și unitatea comută la fluxul de aer minim pentru a reduce consumul de energie.
- Când umiditatea din încăperea este peste 80% și încăperea este luminoasă, se emit ioni Plasmacluster cu un flux de aer puternic.

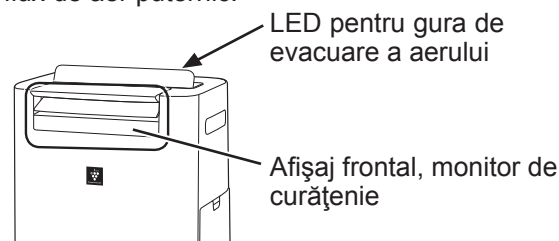

LED pentru gura de evacuare a aerului

Afișaj frontal, monitor de curățenie

### NOTĂ

- În modul Inteligent, puteți comuta manual umidificarea în poziția PORNIT sau OPRIT (Ref. RO-8)
- Afișajul frontal și LED-ul pentru gura de evacuare a aerului comută automat în poziția PORNIT și OPRIT în funcție de luminozitatea încăperii. (Când comanda indicatorului luminos este setată la „Automat”. Ref. RO-11)
- Când senzorul de mișcare detectează că nu s-a aflat nimeni în încăperea într-un interval de timp setat, stabilește că încăperea este goală.
- Puteți modifica luminozitatea afișajului/monitorului, sensibilitatea senzorului și timpul de detectare al senzorului. (Ref. RO-11, RO-12)
- Senzorul de mișcare poate detecta și alte mișcări pe lângă cele ale persoanelor sau ale animalelor de companie. (perdea care flutură etc.)

## Înainte de utilizarea noului dvs. purificator de aer, citiți acest manual

Purificatorul de aer aspiră aerul prin gura de admisie a aerului, îl trece prin prefiltru, printr-un filtru dezodorizant și prin filtrul HEPA din interiorul unității, iar apoi îl elimină prin gura de evacuare a aerului. Filtrul HEPA poate elimina 99,97% din particulele de praf de numai 0,3 microni care trec prin filtru și ajută, de asemenea, la absorbirea mirosurilor. Filtrul dezodorizant absoarbe treptat mirosurile, pe măsură ce acestea trec prin filtru.

Anumite mirosuri absorbite de filtre se descompun în timp, rezultând un miros suplimentar. În funcție de condițiile de utilizare, în special când unitatea este utilizată în medii semnificativ mai poluate decât spațiile domestice, aceste mirosuri pot deveni mai puternice într-un timp mai scurt decât de obicei. Dacă mirosurile persistă, filtrele trebuie înlocuite. (Ref. RO-15)

Când mineralele din apa de la robinet aderă pe filtre și devin dure și se albesc, absorb mirosurile din încăperea care pot cauza mirosuri neplăcute atunci când filtrul de umidificare este uscat. (Diferă în funcție de calitatea apei și de alți factori de mediu)

În acest caz, efectuați întreținerea filtrului de umidificare. (Ref. RO-14)

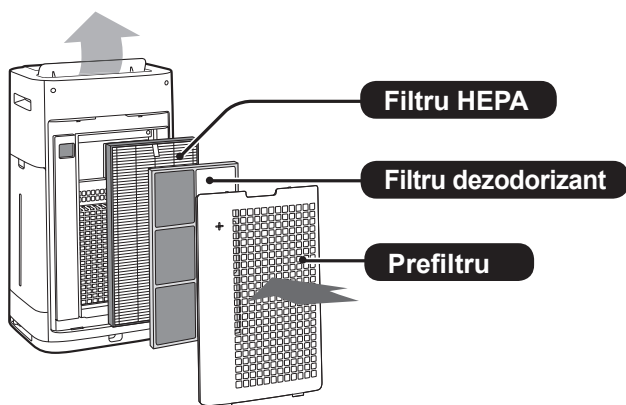

### NOTĂ

- Purificatorul de aer este creat pentru a elimina praful și mirosurile din aer. Purificatorul de aer nu este proiectat să elimine gazele nocive, cum ar fi monoxidul de carbon din fumul de țigară. Este posibil ca purificatorul de aer să nu elimine complet mirosul, dacă sursa de miros încă există.

## CUPRINS

### INSTRUCȚIUNI IMPORTANTE DE SIGURANȚĂ...RO-3

- AVERTISMENT
- NOTĂ
- MĂSURI DE SIGURANȚĂ PRIVIND UTILIZAREA
- INSTRUCȚIUNI DE INSTALARE
- INSTRUCȚIUNI PRIVIND FILTRELE

### DENUMIRILE COMPONENTELOR ..... RO-5

- FAȚĂ
- SPATE
- PANOUL DE OPERARE
- AFIȘAJ FRONTAL

### PREGĂTIRE ..... RO-7

- INSTALAREA FILTRELOR

### UTILIZARE ..... RO-7

- PORNIRE / OPRIRE
- MODUL DE PULVERIZARE CU IONI CURAȚI
- MODUL INTELIGENT (KC-G60EU / KC-G50EU)
- MODUL AUTOMAT (KC-G40EU)
- MODUL INSTANTANEU CU IONI PLASMACLUSTER
- SELECTAREA MODULUI
- BLOCARE DE SIGURANȚĂ
- SETARE UMIDIFICARE (REUMPLEREA REZERVORULUI DE APĂ)
- TEMPORIZATOR DE PORNIRE
- TEMPORIZATOR DE OPRIRE
- SELECTAREA AFIȘAJULUI
- PORNIREA / OPRIREA FUNCȚIEI CU IONI PLASMA-CLUSTER
- FUNCȚIA DE MONITORIZARE
- MODUL DE SCHIMBARE A DIFERITELOR SETĂRI

### ÎNGRIJIRE ȘI ÎNTREȚINERE ..... RO-13

- INDICATORUL PENTRU FILTRE
- INDEX PENTRU ÎNGRIJIRE
- REZERVOR DE APĂ
- UNITATEA / PANOUL DIN SPATE
- FILTRU ȘI TAVĂ DE UMIDIFICARE
- FILTRUL HEPA/FILTRUL DEZODORIZANT
- ÎNLOCUIREA FILTRULUI

### DEPANARE ..... RO-16

### SPECIFICAȚII ..... RO-17

Vă mulțumim că ați cumpărat purificatorul de aer SHARP. Vă rugăm să citiți cu atenție acest manual înainte de a utiliza purificatorul de aer. După ce l-ați citit, păstrați manualul la îndemână, pentru consultare ulterioară.

# INSTRUCȚIUNI IMPORTANTE DE SIGURANȚĂ

Când utilizați aparate electrocasnice, respectați întotdeauna măsurile de siguranță de bază, inclusiv:

**AVERTISMENT** – Respectați întotdeauna următoarele instrucțiuni pentru a reduce riscul de electrocutare, incendiu sau vătămare corporală:

- Înainte de a utiliza unitatea, citiți toate instrucțiunile.
- Utilizați numai o priză electrică de 220-240 volți.
- **Acest aparat poate fi utilizat de copii cu vârsta de cel puțin 8 ani și de persoane cu capacități fizice, senzoriale sau mentale reduse, sau fără experiență și cunoștințe, decât dacă acestea sunt supravegheate sau instruite cu privire la utilizarea în siguranță a unității și dacă înțeleg riscurile aferente. Copiii nu trebuie să se joace cu aparatul. Curățarea și întreținerea nu trebuie să fie efectuate de către copii în lipsa supravegherii.**
- În cazul în care cablul de alimentare este deteriorat, pentru a evita pericolele, acesta trebuie înlocuit de producător, de agentul de service, la un centru de service autorizat Sharp sau de persoane calificate.
- **Asigurați-vă că scoateți fișa electrică din priză când reumpleți rezervorul de apă, înainte de a efectua operațiile de întreținere, când scoateți, instalați și înlocuiți filtrul și atunci când urmează să nu folosiți unitatea o perioadă îndelungată de timp. Nerespectarea acestei instrucțiuni poate cauza un scurtcircuit care conduce la electrocutare sau incendiu.**
- Nu utilizați unitatea în cazul în care cablul sau fișa de alimentare sunt deteriorate sau când conectorul prizei electrice este slăbit.
- Ștergeți periodic praful de pe fișa electrică.
- Nu introduceți degetele sau obiecte străine în gurile de admisie și de evacuare a aerului.
- Când scoateți fișa electrică din priză, țineți întotdeauna de aceasta și nu trageți niciodată de cablu.  
Nerespectarea acestei instrucțiuni poate cauza un scurtcircuit care conduce la electrocutare sau incendiu.
- Când îndepărtați unitatea, nu deteriorați cablul de alimentare cu rotilele.  
Nerespectarea acestei instrucțiuni poate cauza un scurtcircuit, generarea de căldură sau incendiu.
- Fiți atenție să nu deteriorați cablul de alimentare; acest lucru poate genera electrocutări,

căldură excesivă sau incendii.

- Nu scoateți fișa electrică din priză dacă aveți mâinile ude.
- Nu așezați unitatea lângă aparate electrocasnice pe gaz sau lângă șemineuri.
- Procedurile de service pentru această unitate trebuie efectuate numai de către o persoană autorizată Sharp. Pentru probleme, reglaje sau reparații, contactați centrul de service Sharp.
- Nu utilizați unitatea în încăperi în care există insecticide pe bază de aerosoli. Nu utilizați unitatea în încăperi în care există resturi uleioase, parfumuri, scântei generate de țigări aprinse sau emanații chimice în aer. Nu utilizați unitatea în locații în care se poate uda, cum ar fi în baie.
- Curățați cu atenție unitatea. Soluțiile de curățare puternic corozive pot deteriora exteriorul acesteia.
- Când transportați unitatea, scoateți mai întâi rezervorul de apă și tava de umidificare în prealabil și țineți unitatea de mânerul lateral.
- Nu beți apa din tava de umidificare sau din rezervorul de apă.
- Nu expuneți unitatea la apă. Se pot produce scurtcircuite sau electrocutări.
- Schimbați zilnic apa din rezervorul de apă, înlocuind-o cu apă proaspătă de la robinet, și curățați regulat rezervorul de apă și tava de umidificare (consultați RO-8, RO-13, RO-14). Când nu folosiți unitatea, eliminați apa din rezervorul de apă și din tava de umidificare. Dacă lăsați apa în rezervorul de apă și / sau în tava de umidificare, există pericolul de apariție a mucegaiului, bacteriilor și a mirosurilor neplăcute.  
În cazuri rare, aceste bacterii pot reprezenta un pericol pentru sănătate.

**NOTĂ** – Cum trebuie procedat în cazul în care unitatea cauzează interferențe cu recepția radio sau TV

Dacă purificatorul de aer cauzează interferențe cu recepția radio sau TV, încercați una sau mai multe din acțiunile următoare:

- Reglați sau repositionați antena de recepție.
- Măriți distanța dintre unitate și receptorul radio/TV.
- Conectați echipamentul la o priză cu circuit diferit față de cea la care este conectat receptorul radio/TV.
- Consultați dealerul sau un tehnician radio/TV calificat.

## MĂSURI DE SIGURANȚĂ PRIVIND UTILIZAREA

- Nu blocați gurile de admisie sau de evacuare a aerului.
- Nu amplasați unitatea lângă sau pe obiecte fierbinți, cum ar fi aragazurile sau încălzitoarele, sau acolo unde acesta poate intra în contact cu aburii.
- Folosiți întotdeauna unitatea în poziție verticală.
- Când deplasați unitatea, utilizați mânerele de pe ambele părți.  
Nu deplasați unitatea atunci când se află în funcțiune.
- Dacă unitatea este amplasată pe o podea ușor deteriorată, pe o suprafață denivelată sau pe un covor gros, ridicați-o când o mutați.
- Când mutați unitatea cu ajutorul rotilor, deplasați-o încet și pe direcție orizontală.
- Înainte de a muta unitatea, opriți-o și scoateți rezervorul de apă. Protejați-vă degetele în timpul manevrei.
- Nu folosiți unitatea fără filtre, rezervorul de apă și tava de umidificare montate corect.
- Nu spălați și nu reutilizați filtrul HEPA și filtrul dezodorizant.  
Acest lucru nu va îmbunătăți performanțele filtrului, existând, de asemenea, și riscul de electrocutare sau funcționare defectuoasă.
- Curățați partea exterioară a unității numai cu o lavetă moale.  
Nu utilizați lichide volatile sau detergenți.  
Suprafața unității se poate deteriora sau fisura din cauza diluantului de vopsea pe bază de benzen sau a prafului de lustruit.  
Mai mult, senzorii pot ajunge să funcționeze defectuos.
- Frecvența operațiunii de întreținere pentru curățarea depunerilor de piatră varioasă variază în funcție de duritatea sau de impuritățile apei pe care o utilizați; cu cât apa este mai dură, cu atât mai frecventă trebuie să fie această operațiune.
- Feriți unitatea de apă.
- Când reumpleți rezervorul de apă, asigurați-vă că nu curge apă din acesta.
- Ștergeți excesul de apă de pe partea exterioară a rezervorului de apă.
- Nu utilizați apă fierbinte (40 °C sau mai mult), agenți chimici, substanțe aromatice, apă murdară sau alte substanțe dăunătoare. În caz contrar, există riscul de deformare sau funcționare defectuoasă a unității.
- Folosiți numai apă proaspătă de la robinet.  
Utilizarea altor surse de apă riscă dezvoltarea mușcăiului, a ciupercilor sau a bacteriilor.

lor.

- Nu scuturați rezervorul de apă ținând de mânerul de transport.
- Nu scoateți filtrul de umidificare din rama filtrului, cu excepția cazului în care îl înlocuiți.
- Evitați vărsarea apei din tava de umidificare atunci când o scoateți sau când o curățați.
- Nu scoateți plutitorul.  
Dacă acesta se desprinde, consultați RO-15.
- Nu utilizați detergenți pentru întreținerea capacului și a tăvii de umidificare.  
Aceștia pot cauza deformări, măturii, fisuri (scurgeri de apă).
- Nu frecați panoul posterior cu forță în timpul acestei operații de întreținere.

## INSTRUCȚIUNI DE INSTALARE

- Evitați locațiile în care senzorii sunt expuși la vânturi directe.  
Acest lucru poate cauza defectarea unității.
- Evitați locațiile în care mobila, materialele sau alte obiecte pot intra în contact cu unitatea și pot interfera cu admisia și evacuarea aerului.
- Evitați locațiile în care unitatea este expusă condensului sau schimbărilor drastice de temperatură. Intervalul adecvat de temperatură ambiantă este de 0 – 35 °C.
- Amplasați unitatea pe o suprafață orizontală și stabilă, cu un flux de aer suficient de mare.  
Când amplasați unitatea pe un covor gros, aceasta poate vibra ușor.  
Amplasați unitatea pe o suprafață plană, pentru a evita scurgerea apei din rezervorul de apă și tava de umidificare.
- Evitați locațiile care generează grăsimi sau fum uleios.  
Acest lucru poate duce la fisurarea părții exterioare a unității și la deteriorarea senzorilor.
- Capacitatea unității de a colecta praful este eficientă chiar și atunci când unitatea se află la numai 3 cm de perete; pereții înconjurători și podeaua se pot murdări. Amplasați unitatea la distanță de perete.  
Peretele care se află direct în spatele gurii de evacuare a aerului se poate murdări în timp. Când utilizați unitatea pe o perioadă mai lungă de timp în aceeași locație, curățați periodic pereții adiacenți acestuia.

## INSTRUCȚIUNI PRIVIND FILTRELE

- Pentru îngrijirea și întreținerea adecvată a filtrelor, urmați instrucțiunile din acest manual. (Ref. RO-13, RO-14, RO-15)

# DENUMIRILE COMPONENTELOR

## FAȚĂ

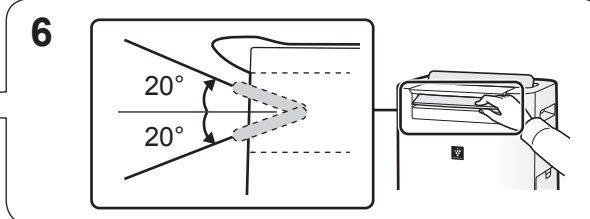
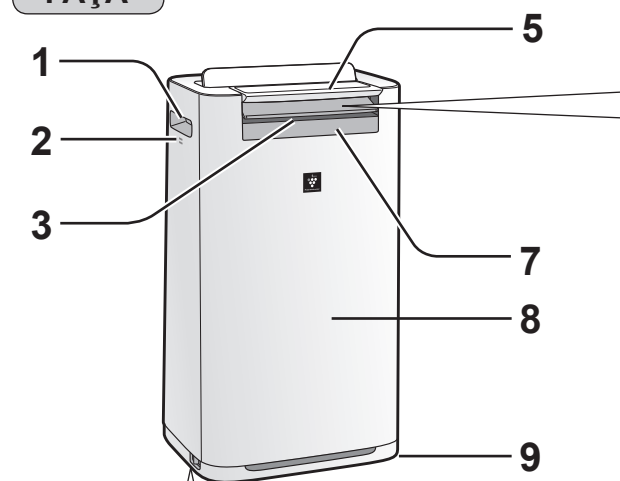

1	Mâner (2 locații)
2	Senzor (intern) Temperatură / Umiditate / Miroș* (*KC-G60EU / KC-G50EU)
3	Gură de evacuare a aerului (față)
4	Opritor roată (dreapta și stânga)
5	Panou de operare
6	Fantă față (reglabilă)
7	Afișaj frontal
8	Unitate
9	Roată (4 locații)

4 Pentru a bloca un opritor de roată (dreapta și stânga)

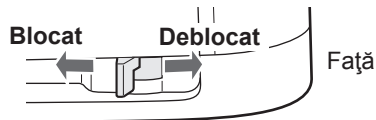

## SPATE

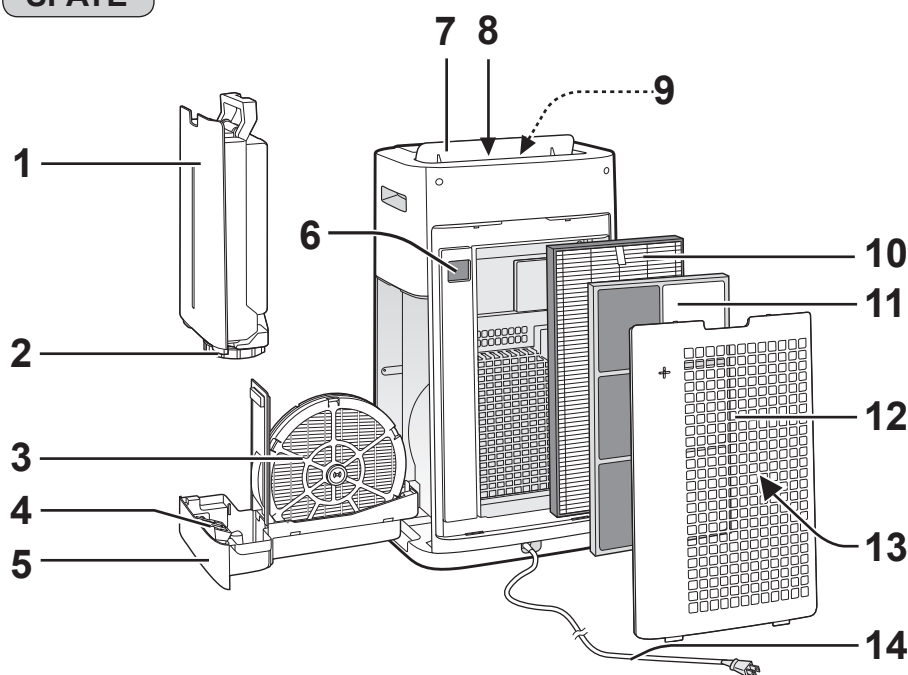

(Forma fișei electrice variază în funcție de țară.)

1	Rezervor de apă	7	Fantă spate
2	Capac rezervor	8	Gură de evacuare a aerului (spate)
3	Filtru de umidificare	9	LED pentru gura de evacuare a aerului (alb)
4	Plutitor	10	Filtru HEPA
5	Tavă de umidificare	11	Filtru dezodorizant
6	Senzor de praf (de precizie)/Filtru senzor	12	Panou posterior (prefiltru)
		13	Gura de admisie a aerului
		14	Cablu / fișă de alimentare

## Interval de detectare

### Senzor de lumină

Nu instalați unitatea în următoarele locuri.  
Este posibil ca senzorul de lumină să nu detecteze corect.

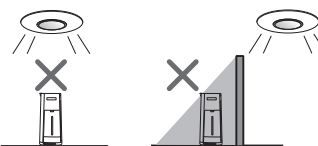

Direct sub un corp de iluminat.

### Senzor de mișcare (KC-G60EU / KC-G50EU)

Intervalul de detectare este zona prezentată mai jos.

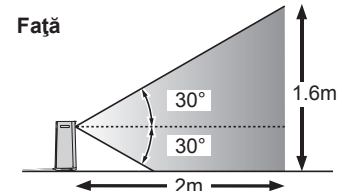

Dreapta și stânga

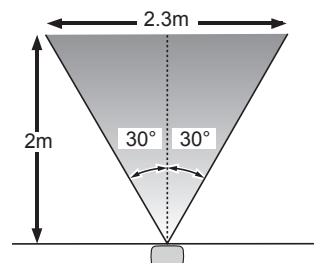



## PANOU DE OPERARE

Apăsați butonul cu „★” pentru pornire.

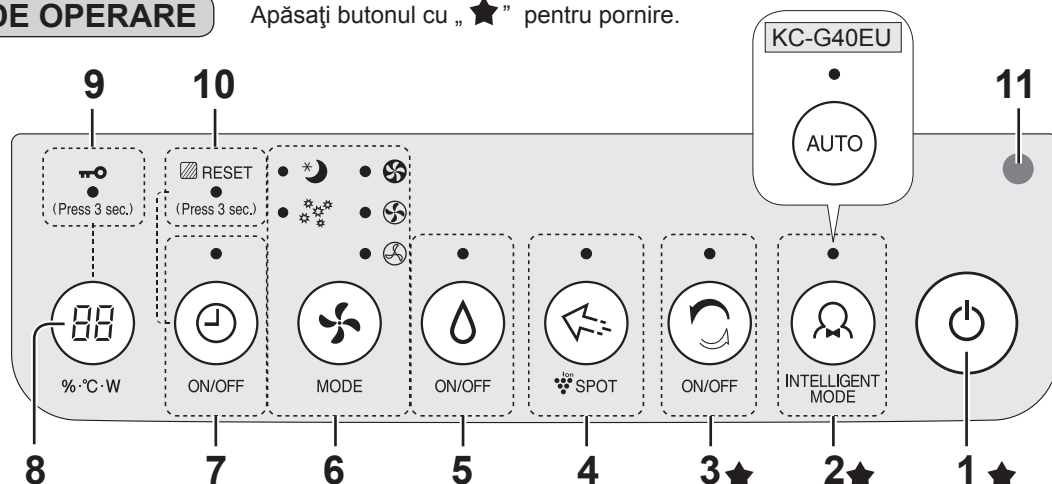

1	Buton de PORNIRE/OPRIRE	7	Buton TEMPORIZATOR DE PORNIRE/OPRIRE, indicator luminos (alb) <Apăsați 3 s.> Buton RESETARE FILTRU
2	Buton MOD INTELIGENT, indicator luminos (alb)	8	Buton SELECTARE AFIȘAJ <Apăsați 3 sec.> Buton BLOCARE DE SIGURANȚĂ
3	Buton PULVERIZARE CU IONI CURAȚI, indicator luminos (alb)	9	Indicator luminos BLOCARE DE SIGURANȚĂ (alb)
4	Buton MOD INSTANTANEU IONI Plasmacluster, indicator luminos (alb)	10	Indicatorul luminos RESETARE FILTRU (portocaliu)
5	Buton PORNIRE/OPRIRE UMIDIFICARE, indicator luminos (alb)	11	Senzor de lumină
6	Buton MOD, indicator luminos (alb)		

## AFIȘAJ FRONTAL

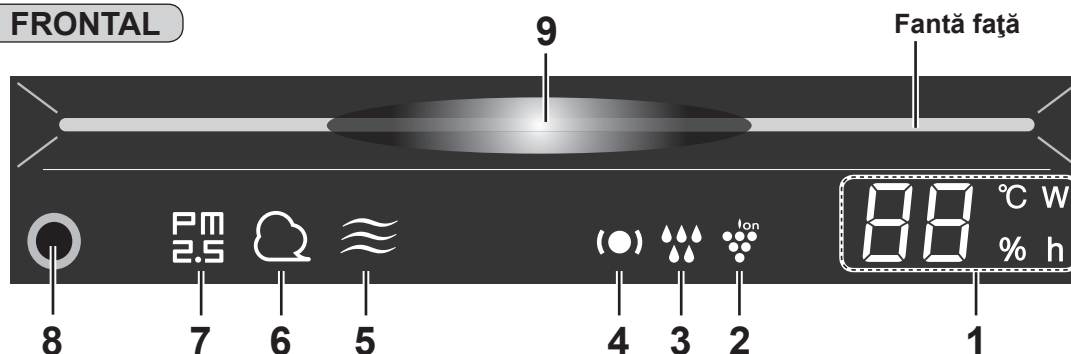

1	<b>Monitor de umiditate / temperatură</b> Indică nivelul aproximativ de umiditate sau de temperatură din cameră. Setarea de umiditate nu poate fi reglată.  Se afișează umiditatea între 20% și 90%. 20% sau mai puțin → 55% → 90% sau mai mult puțin Se afișează temperatura între 0 °C și 50 °C. -1 °C sau mai puțin → 25 °C → 50 °C sau mai mult	4	<b>Indicator de monitorizare</b> (verde/portocaliu/roșu) (Ref. RO-9, RO-10)
	<b>Monitor de putere în wați</b> Indică puterea în wați în timpul funcționării curente. <b>Monitor temporizator</b> Indică timpul setat sau timpul rămas al temporizatorului de PORNIRE/OPRIRE.	5	<b>Indicator de mirosuri</b> (alb) (KC-G60EU / KC-G50EU) Indică faptul că senzorul de mirosuri detectează mirosuri.
2	<b>Indicator de ioni Plasmacluster</b> (albastru)	6	<b>Indicator de praf</b> (alb) Indică faptul că senzorul de praf (de precizie) detectează praf obișnuit.
3	<b>Indicator de umidificare</b> Verde Umiditate PORNITĂ Stins Umiditate OPRITĂ Roșu (Intermitent) Unitatea necesită apă	7	<b>Indicator PM2.5</b> (alb) Indică faptul că senzorul de praf (de precizie) detectează praful microscopic. (particule mai mici de 2,5 microni)
		8	<b>Senzor de mișcare</b> (KC-G60EU / KC-G50EU)
		9	<b>Monitor de curățenie</b> Indică puritatea aerului din încăperea, în 7 niveluri cu schimbări de culoare.  Albastru Curat ↔ Roșu Impur

RO-6

ROMÂNĂ

# PREGĂTIRE

Scoateți întotdeauna fișa de alimentare din priza electrică.



## INSTALAREA FILTRELOR

1 Scoateți panoul din spate.

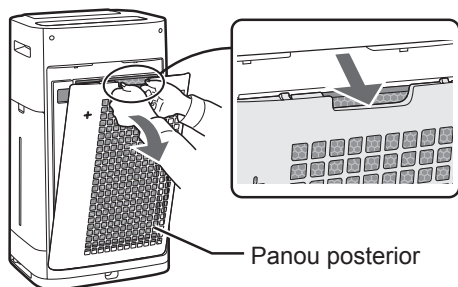

2 Îndepărtați pungă din plastic de pe fiecare filtru.

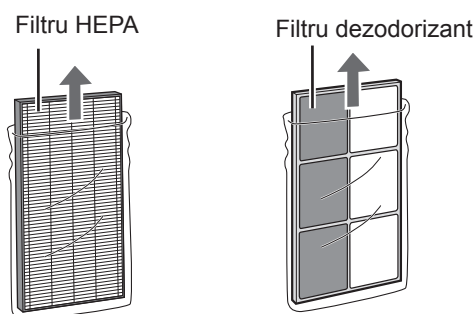

3 Montați filtrele în ordinea corectă, conform ilustrației.

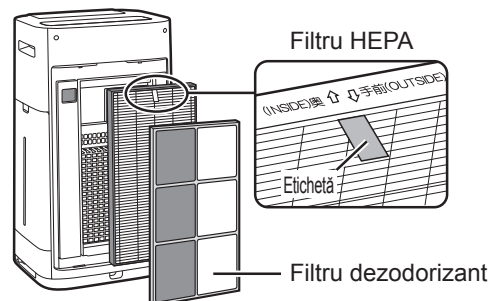

4 Instalați panoul posterior.

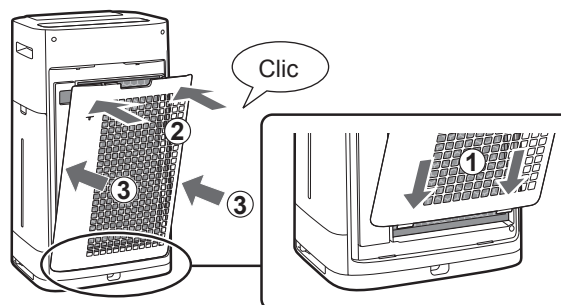

### NOTĂ

• Când înlocuiți filtrul, este recomandat să notați data de începere a utilizării.

# UTILIZARE

## PORNIRE/OPRIRE

PORNIREA

STOP

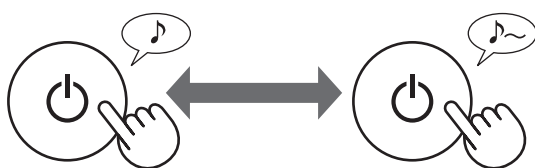

## MODUL DE PULVERIZARE CU IONI CURAȚI

Unitatea eliberează ioni Plasmacluster cu un flux de aer puternic și colectează praful, reducând electricitatea statică timp de 10 minute. După aceea, sensibilitatea senzorului de PRAF este setată automat în poziția „RIDICAT”, detectând impuritățile și curățând eficient aerul timp de 50 de minute.



### NOTĂ

- Când operațiunea se încheie după 60 de minute, unitatea va reveni la modul de funcționare anterior. Aceasta poate comuta la modul anterior pe durata acestui mod.
- Ionii Plasmacluster nu pot fi comutați în poziția „OPRIT”. (Ref. RO-10)

## MODUL INTELIGENT (KC-G60EU / KC-G50EU)

Viteza ventilatorului este controlată în mod automat în funcție de detectarea celor 7 factori. (Ref. RO-1)

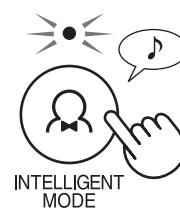

## MODUL AUTOMAT (KC-G40EU)

Viteza ventilatorului este controlată în mod automat în funcție de detectarea celor 5 factori. (PM2.5 / Praful obișnuit / Temperatura / Umiditate / Lumină)

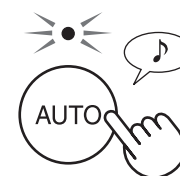

### NOTĂ

- Afișajul frontal, monitorul de curățenie și LED-ul pentru gura de evacuare a aerului comută automat în poziția PORNIT și OPRIT în funcție de luminozitatea încăperii. (Când comanda indicatorului luminos este setată la „Automat”. Ref. RO-11)

RO-7

## MODUL INSTANTANEU CU IONI PLASMACLUSTER

Utilizați acest mod când doriți să eliminați mirosuri persistente, microbi și alte substanțe de pe îmbrăcăminte, canapele și perdele.

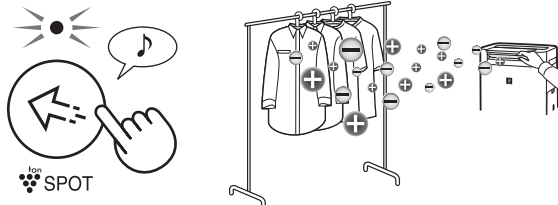

### NOTĂ

- Emite ioni Plasmacluster de mare densitate doar în direcția înainte.
- Descarcă un flux de aer puternic timp de 8 ore. Când operațiunea se încheie, unitatea va reveni la modul de funcționare anterior.
- Modul cu ioni Plasmacluster nu poate fi comutat în poziția „OPRIT”. (Ref.RO-10)

Reglați manual fanta din față.

## SELECTAREA MODULUI

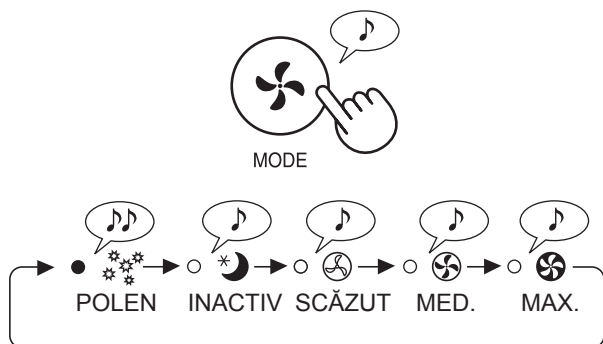

### NOTĂ

#### INACTIV

Unitatea va funcționa în mod silențios, iar viteza ventilatorului este comutată automat, în funcție de cantitatea de impurități din aer.

Afișajul frontal, monitorul de curățenie și LED-ul pentru gura de evacuare a aerului se sting în mod automat.

(Când comanda indicatorului luminos este setată la „Auto-mat”. Ref. RO-11)

#### POLEN

Sensibilitatea SENZORULUI DE PRAF este setată automat la „RIDICAT” și detectează rapid impuritățile, cum ar fi praful și polenul, pentru a curăța eficient aerul.

## BLOCARE DE SIGURANȚĂ

Funcționarea panoului de operare va fi blocată.

### PORNIT

(Press 3 sec.)



%·°C·W

### ANULARE

(Press 3 sec.)



%·°C·W

mai mult de 3 sec.

mai mult de 3 sec.

## SETARE UMIDIFICARE

### REUMPLEREA REZERVORULUI DE APĂ

1 Scoateți rezervo-  
rul de apă.

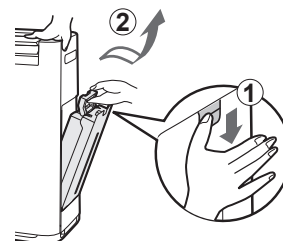

2 Umpleți rezervorul  
de apă cu apă de la  
robinet.

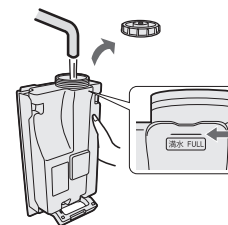

3 Pentru a preîntâ-  
m-pina scurgerile,  
strângeți bine capa-  
cul rezervorului.

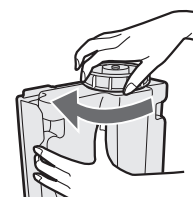

4 Montați rezervorul de  
apă.

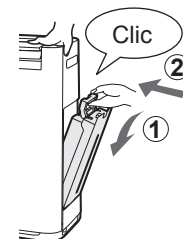

### PORNIT



ON/OFF

### OPRIT



ON/OFF

### NOTĂ

În timpul funcționării cu umidificarea în poziția PORNIT în modurile din tabelul de mai jos, unitatea controlează automat umiditatea detectând temperatura și umiditatea. (Cu excepția modului MAX. / MED. / SCĂZUT.)

Temperatură	Umiditate	
	TOATE MODURILE (Cu excepția MAX. / MED. / SCĂ- ZUT / INACTIV)	MODUL INACTIV
~18 °C	65 %	65 %
18 °C~24 °C	60 %	65 %
24 °C~	55 %	60 %

## TEMPORIZATOR DE PORNIRE

Selectați durata dorită. Unitatea pornește în mod automat după trecerea timpului selectat.

(cu unitatea oprită)

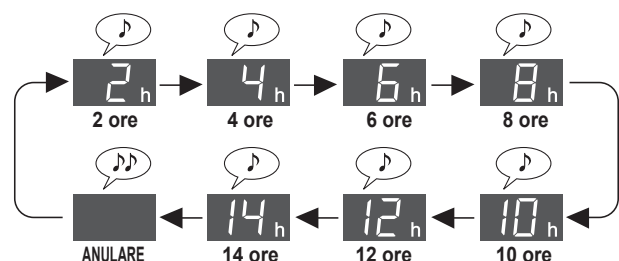
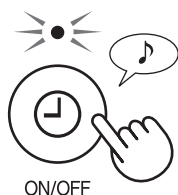

## TEMPORIZATOR DE OPRIRE

Selectați durata dorită. Unitatea se oprește automat după atingerea timpului selectat.

(cu unitatea pornită)

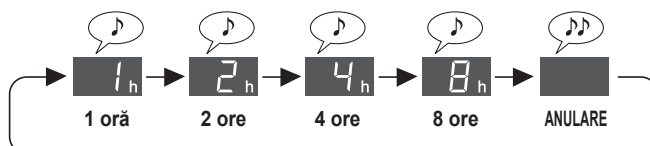

## FUNCȚIA DE MONITORIZARE

Senzorul detectează o stare care necesită intervenție în ceea ce privește umiditatea și temperatura din încăpere, semnalizând acest lucru cu ajutorul indicatorului de monitorizare. Ambele funcții „Monitorizare temperatură scăzută și aer uscat” și „Monitorizare temperatură ridicată și umiditate mare” sunt operaționale. (Această funcție indică starea unei încăperi. Unitatea nu poate regla temperatura sau reduce umiditatea)

### MONITORIZARE TEMPERATURĂ SCĂZUTĂ ȘI AER USCAT

Indică faptul că încăperea este uscată sau temperatura încăperii este scăzută. Când indicatorul de monitorizare devine roșu, unitatea funcționează cu un flux de aer puțin mai puternic în timpul modului Inteligent (mod Automat).

Indicator de monitorizare (●)	Dacă semnalul sonor este setat la „PORNIT”. (Ref. RO-12)		Mediul interior	Zona de temperatură și umiditate (figura de mai jos)
	Monitor de umiditate/temperatură (timp de 30 de secunde)	Semnal sonor		
Roșu	Indicatorul „%” se aprinde	Bip (o dată)	Uscare	(3)
	Indicator „°C” intermitent	Bip (o dată)	Temperatură scăzută	
Verde	(Normal)	Fără	Fără aer uscat sau temperatură scăzută	(1)·(2)

**Când aerul din încăpere este uscat și temperatura este scăzută, virusurile supraviețuiesc mai ușor. Vă recomandăm să măriți umiditatea cu setarea de umidificare și temperatura folosind aparate de încălzire, în funcție de mediul din încăpere.**

Material sursă: Dr. Makoto Shoji, Directorul clinicii de medicină internă și pediatrie Shoji din orașul Sendai, prefectura Miyagi, Japonia

Figura din dreapta	Umiditate absolută <sup>*1</sup>	Mediu cu virusuri	Rată de supraviețuire <sup>*2</sup>
(1)	Peste 11 g	Mediu mai puțin adecvat pentru supraviețuirea virusurilor	0 % până la un procentaj mic
(2)	11 g sau mai puțin	Mediu în care pot supraviețui virusurile	5 %
(3)	7 g sau mai puțin	Mediu care este adecvat pentru supraviețuirea virusurilor	20 %

<sup>\*1</sup> Umiditatea absolută este masa totală de vapori de apă prezenți în 1 m<sup>3</sup> de aer, indiferent de temperatură și este exprimată în g. Umiditatea utilizată în general în prognozele meteo este denumită umiditate relativă și înseamnă raportul dintre presiunea parțială a vaporilor de apă și presiunea vaporilor de apă în condiții de echilibru la o anumită temperatură, fiind exprimată în %.

Prin urmare, umiditatea absolută este aproximativ 8 g la 15 °C și 18 g la 30 °C chiar și în condițiile aceleiași umidități relative de 60 %.

<sup>\*2</sup> Rata de supraviețuire a virusurilor emise în aer după 6 ore în fiecare mediu.

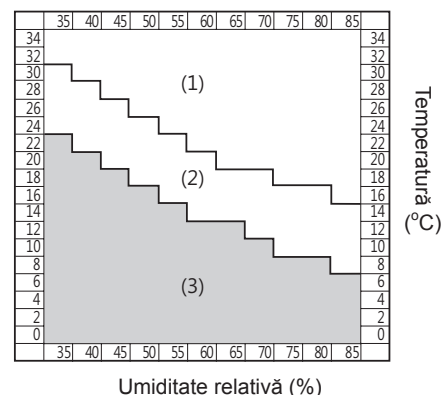

### NOTĂ

- Nu indică existența virusurilor.
- Aprinderea în culoarea verde a indicatorului de monitorizare nu asigură prevenirea infectării. Folosiți-o ca indicație pentru un mediu în vederea prevenirii infectării în viața cotidiană.
- Ajustând umiditatea la aproximativ 55 % - 65 % în timpul funcționării în modul Inteligent (mod Automat), unitatea controlează umidificarea, însă nu efectuează modificări în funcție de mediul virusurilor.

## SELECTAREA AFIŞAJULUI

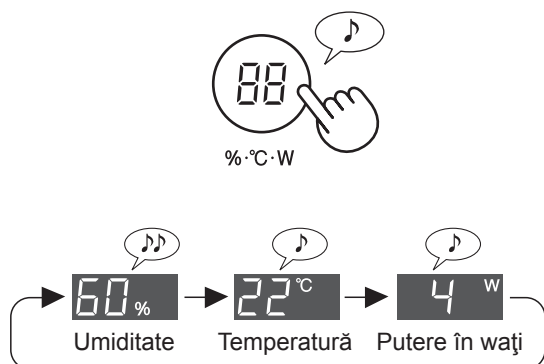

## PORNIREA / OPRIREA FUNCȚIEI CU IONI PLASMACLUSTER

Când funcția Plasmacluster este în poziția PORNIT, indicatorul de ioni Plasmacluster de pe afișajul frontal este aprins. (Ref. RO-6)

(cu unitatea pornită)

### PORNIT

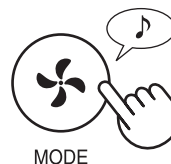

MODE

### OPRIT

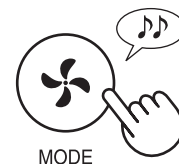

MODE

mai mult de 3 sec.

mai mult de 3 sec.

ROMÂNĂ

Semnalul sonor al funcției de monitorizare este setat la „Oprit” în mod implicit. Îl puteți schimba la „Pornit” sau „Anulare funcție monitorizare”. (Ref. RO-11, RO-12)

## MONITORIZARE TEMPERATURĂ RIDICATĂ ȘI UMIDITATE MARE

Indică o temperatură ridicată și o umiditate mare. Când indicatorul de monitorizare devine portocaliu sau roșu, unitatea oprește umidificarea în mod automat. (Totuși, în modul MAX./MED./SCĂZUT, nu oprește umidificarea)

Indicator de monitorizare (●)	Dacă semnalul sonor este setat la „PORNIT”. (Ref. RO-12)		Mediul interior	Zona de temperatură și umiditate (figura de mai jos)
	Monitor de umiditate/temperatură (timp de 30 de secunde)	Semnal sonor		
<b>Roșu (intermitent)</b>	Indicator „°C” intermitent	Bip • • • (timp de 30 de secunde)	<b>Temperatură ridicată și umiditate mare</b>	<b>D</b>
<b>Roșu</b>	Indicatorul „°C” se aprinde	Bip • • • (timp de 30 de secunde)		<b>C</b>
<b>Portocaliu</b>	Indicatorul „°C” se aprinde	Fără	<b>Temperatură relativ mare și umiditate relativ mare</b>	<b>B</b>
<b>Verde</b>	(Normal)	Fără	<b>Fără temperatură ridicată sau umiditate mare</b>	<b>A</b>

### Vă recomandăm să beți apă sau să micșorați temperatura încăperii.

Indicații pentru prevenirea insoltației în viața cotidiană <Sursa: sitRO-ul web al Societății Japoneze de Biometeorologie>

Standard temperatur	Prezentarea activităților de remarcat	Precauții
D Pericol	Riscuri care pot apărea în toate activitățile	Vârstnicii sunt foarte predispuși la infarct chiar și în stare de repaos. Evitați să ieșiți afară și mutați-vă într-o cameră mai răcoasă.
C Alertă serioasă		Evitați soarele puternic când ieșiți afară și fiți atenți la o eventuală creștere a temperaturii din încăpere când stați într-o cameră.
B Alertă	Riscuri care pot apărea în activități de nivel mediu sau superior	Odihniți-vă periodic când faceți exerciții fizice sau munci intense.
A Atenție	Riscuri care pot apărea în activități dificile	În general, riscul este scăzut, însă oamenii pot avea de suferit când fac exerciții sau munci dificile.

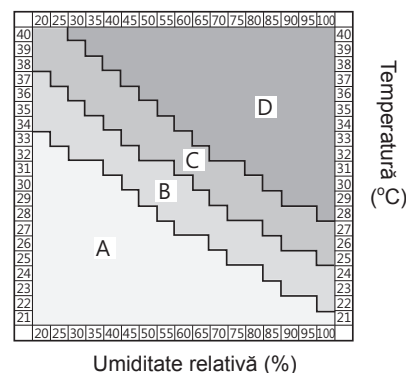

### NOTĂ

Aceasta nu este o funcție pentru prevenirea insoltației. Folosiți această funcție ca mijloc auxiliar.

# MODUL DE SCHIMBARE A DIFERITELOR SETĂRI

Puteți modifica funcțiile din tabelul „Tip de setare” în modul următor.

## 1 Comutați unitatea în poziția OPRIT.



## 3 Selectați „Număr funcție” din tabel în modul următor.

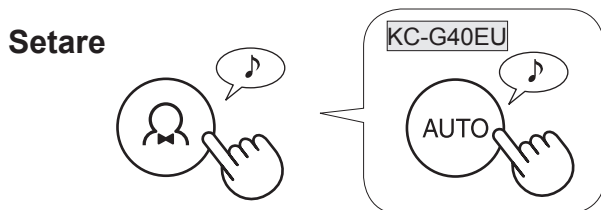
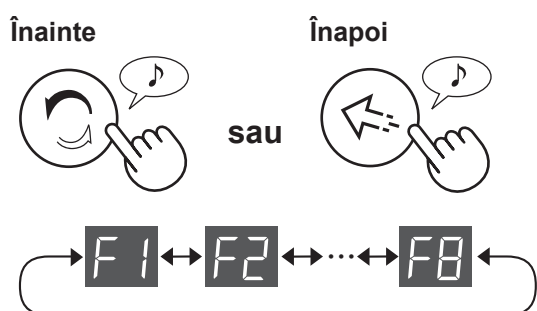

## 4 Selectați „Setare număr” din tabel în modul următor.

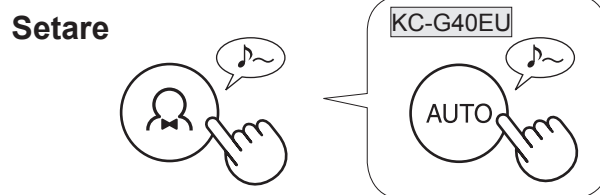
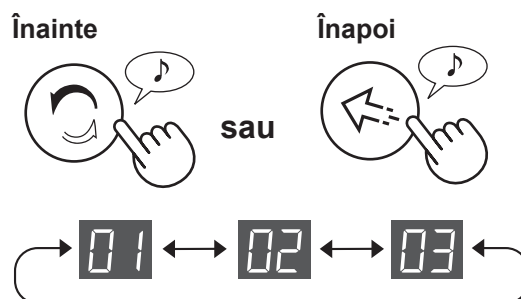





















## 5 Apăsați butonul de pornire pentru a finaliza setarea.



### Tip de setare

Funcție	Setare
<p><b>Comanda indicatorului luminos</b></p> <p>Puteți selecta luminozitatea afișajului frontal, a monitorului de curățenie și a LED-ului pentru gura de evacuare a aerului.</p>	<p><b>Automat</b> (implicit) Indicatorul luminos se aprinde sau se stinge în funcție de luminozitatea încăperii.</p> <p> Încăperea este luminoasă: indicatorul luminos este aprins Încăperea este întunecată: indicatorul luminos este stins</p> <p><b>Mai întunecat</b></p> <p></p> <p><b>Oprire</b></p> <ul style="list-style-type: none"> <li>Când este setat la „Oprire”, indicatorul luminos „Mai întunecat” se aprinde timp de 3 secunde după începerea funcționării și apoi se stinge.</li> <li>Indicatorul de umiditate clipește într-o culoare mai întunecată doar atunci când unitatea necesită apă.</li> <li>Indicatorul de monitorizare clipește/se aprinde mai slab doar atunci când temperatura sau umiditatea din încăperea necesită intervenție.</li> </ul> <p></p>



Funcție	Setare
<b>Setarea indicatorului sonor</b> Puteți seta unitatea să emită un semnal sonor când rezervorul de apă este gol.	  <b>Anulare</b> (implicit)  <b>PORNIT</b>
<b>Repornire automată</b> Dacă unitatea este deconectată sau dacă există o pană de curent, aceasta își va relua funcționarea cu setarea anterioară după restabilirea alimentării electrice.	  <b>Anulare</b>  <b>PORNIT</b> (implicit)
<b>Reglarea sensibilității senzorului (F4-F7)</b>	
<b>Senzor de lumină</b> 	 <b>Scăzut</b>
<b>Senzor de praf (de precizie)</b> 	 <b>Standard</b> (implicit)
<b>Senzor de mirosuri</b> (KC-G60EU / KC-G50EU) 	 <b>Ridicat</b>
<b>Senzor de mișcare</b> (KC-G60EU / KC-G50EU) Puteți seta intervalul de timp până când senzorul de mișcare detectează că nu se află nimeni în încăpere. De asemenea, puteți anula detectarea senzorului de mișcare.	  <b>PORNIT</b> (Timp de detectare standard ) (implicit)  <b>PORNIT</b> (Timp de detectare mai lung)  <b>Anulare</b>
<b>Setarea funcției de monitorizare</b> Puteți seta unitatea să emită un semnal sonor când indicatorul de monitorizare devine roșu. De asemenea, puteți anula funcția de monitorizare.	  <b>PORNIT</b> (notificare cu indicator de monitorizare și semnal sonor) Semnalul sonor continuă să se audă timp de maximum 30 de secunde. Apăsarea oricărui buton de pe panoul de operare oprește semnalul sonor. Când indicatorul de monitorizare este roșu, semnalul sonor se declanșează în fiecare oră.  <b>PORNIT</b> (notificare doar cu indicatorul de monitorizare) (implicit)  <b>Anulare</b>



# ÎNGRIJIRE ȘI ÎNTREȚINERE



## INDICATORUL PENTRU FILTRE

Indicatorul luminos pentru resetarea filtrului se va aprinde după aproximativ 720 de ore de funcționare. (30 zile × 24 ore = 720 ore)

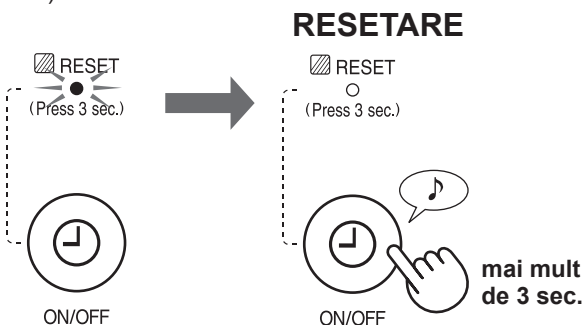

Acesta este un memento pentru efectuarea operației de întreținere descrise mai jos. După efectuarea operației de întreținere, resetați indicatorul filtrului.

## INDEX PENTRU ÎNGRIJIRE

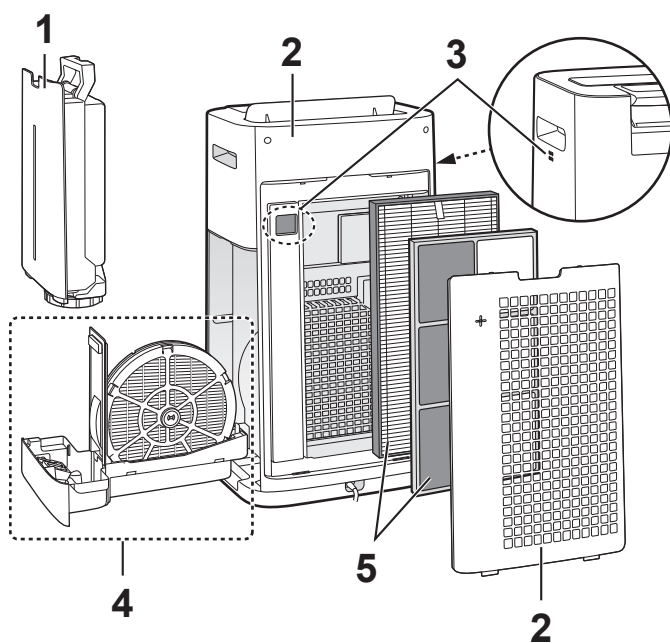

Locație	Ref.
1 Rezervor de apă	RO-13
2 Unitate / Panou posterior (prefiltru)	
3 Senzori	
4 Filtru de umidificare Tavă de umidificare	RO-14
5 Filtru HEPA Filtru dezodorizant	RO-15

## REZERVOR DE APĂ



Clătiți interiorul cu apă.

**NOTĂ** Modul de curățare amănunțită pentru îndepărtarea murdăriei.



Capac rezervor

Periuță de dinți

Curățați interiorul rezervorului de apă cu un burete moale și capacul acestuia cu un bețișor cu vată sau cu o periuță de dinți.

## UNITATEA / PANOUL DIN SPATE

Ștergeți cu o lavetă moale și uscată.

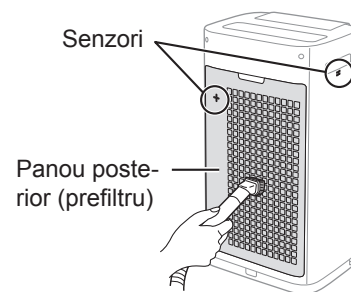

Îndepărtați ușor praful cu un aparat de curățat, cum ar fi un aspirator.

**NOTĂ** Modul de curățare amănunțită pentru îndepărtarea murdăriei.

### Panou posterior

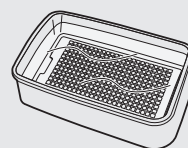

1. Adăugați o cantitate mică de detergent de bucătărie în apă și lăsați la înmuiat 10 minute.

#### ATENȚIE

Nu aplicați o presiune excesivă atunci când frecați panoul posterior.

2. Clătiți detergentul de bucătărie cu apă curată.

3. Uscați complet filtrul într-o zonă bine ventilată.

### Filtru senzor

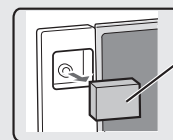

Filtru senzor

1. Scoateți panoul posterior.

2. Scoateți filtrul senzorului.

3. Dacă filtrul senzorului este foarte murdar, spălați-l cu apă și uscați-l bine.



# FILTRU ȘI TAVĂ DE UMIDIFICARE

**MODUL DE ÎNDEPĂRTARE  
A FILTRULUI ȘI A TĂVII DE  
UMIDIFICARE.**

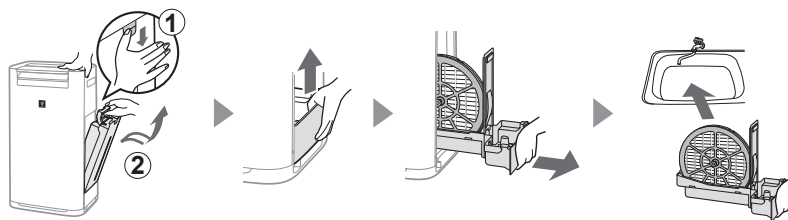

**MODUL DE INSTALARE  
A FILTRULUI ȘI A TĂVII DE  
UMIDIFICARE.**  
După efectuarea operațiunilor  
de întreținere, reasamblați  
corect piesele.

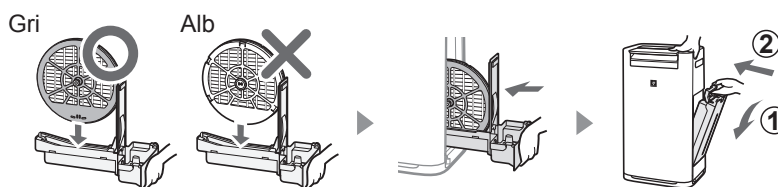

ROMÂNĂ

## Filtru de umidificare

Clătiți cu apă din abundență.

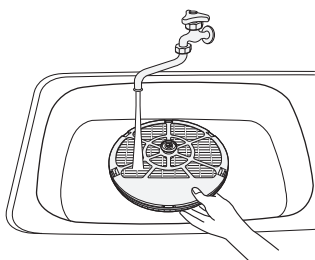

### NOTĂ

Dacă scoateți tija filtrului de umidificare, asigurați-vă că o fixați la loc în poziția inițială.

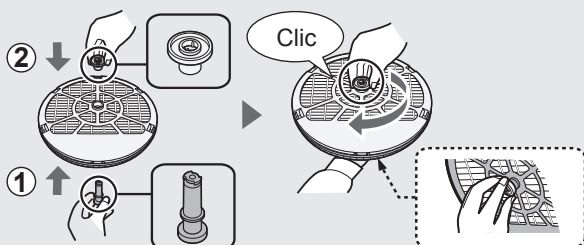

## Tavă de umidificare

**1** Scoateți capacul tăvii de umidificare.

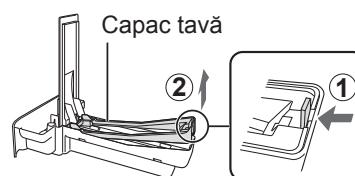

**2** Clătiți cu apă din abundență.

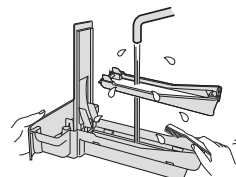

**3** Fixați la loc capacul tăvii de umidificare.

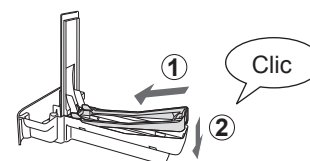

• Nu scoateți plutitorul și panoul tăvii. Dacă acestea se desprind, consultați RO-15.

**NOTĂ** Modul de curățare amănunțită pentru îndepărtarea murdăriei.

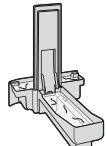
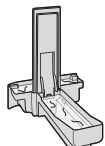
	Detergent de bucătărie (doar tava de umidificare)	Acid citric (disponibil în unele farmacii)	Suc de lămâie 100% îmbuteliat, fără pulpă
<b>1</b>	1. Umpleți tava pe jumătate cu apă. 2. Adăugați o cantitate mică de detergent de bucătărie.	2 1/2 căni cu apă 3 lingurițe	3 căni cu apă 1/4 cană
<b>2</b>	 Înmuiați 30 de minute.	 Înmuiați 30 de minute.	Înmuiiați 30 de minute. (Când utilizați suc de lămâie ca detartrant, lăsați la înmuiat mai mult timp.)
<b>3</b>	Clătiți detergentul de bucătărie sau detartrantul cu apă curată.		

## FILTRUL HEPA / FILTRUL DEZODORIZANT

Îndepărtați praful de pe filtrul HEPA și de pe filtrul dezodorizant.

### ATENȚIE

- Nu spălați filtrele. Nu le expuneți la lumină solară.

### FILTRU HEPA

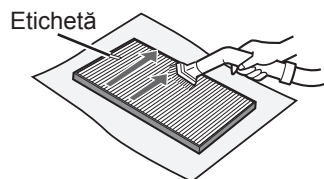

Întrețineți numai suprafața etichetată. Nu curățați suprafața opusă. Filtrul este fragil, prin urmare, fiți atenți să nu aplicați o presiune excesivă.

### FILTRU DEZODORIZANT

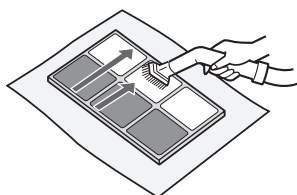

Ambele suprafețe pot fi întreținute. Filtrul se poate deteriora dacă se aplică o putere prea mare asupra acestuia, așa că manevrați-l cu grijă.

Unele mirosuri absorbite de filtru se vor descompune în timp, determinând alte mirosuri. În funcție de condițiile de utilizare și mai ales dacă unitatea este utilizată în medii semnificativ mai dificile decât într-o gospodărie normală, aceste mirosuri pot deveni detectabile mai repede decât era de așteptat. Înlocuiți filtrul în aceste cazuri sau dacă praful nu poate fi eliminat după întreținere.

### Modul de instalare a plutitorului și a panoului tăvii

#### Panou tavă

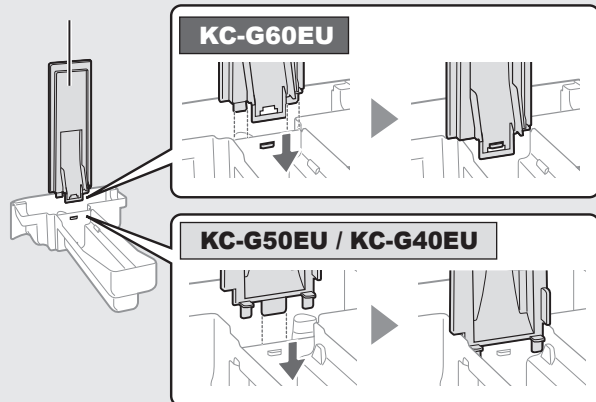

#### Plutitor

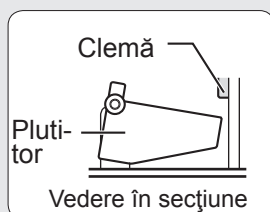

1. Introduceți plutitorul sub această clemă.

3. Introduceți clemă de pe partea cealaltă a plutitorului în orificiu.

2. Introduceți clemă plutitorului în orificiu.

## ÎNLOCUIREA FILTRULUI

### DURATA DE UTILIZARE A FILTRELOR

Durata de viață a filtrelor variază în funcție de mediul ambiant, de condițiile de utilizare și de amplasarea unității. Durata de viață a filtrului HEPA și a filtrului de dezodorizare, precum și sugestiile de înlocuire, se bazează pe purificarea unei camere în care se fumează 5 țigări pe zi, iar performanțele unității de colectare și dezodorizare a prafului au scăzut la jumătate din valorile unui filtru nou. Recomandăm înlocuirea mai frecventă a filtrului dacă această unitate este utilizată în condiții semnificativ mai dificile decât într-o gospodărie normală.

- Filtru HEPA                      Aproape 10 ani de la deschidere
- Filtru dezodorizant          Aproape 10 ani de la deschidere
- Filtru de umidificare        Circa 10 ani de la deschidere

### Modele pentru filtrele de schimb

La achiziția unui filtru de schimb, contactați dealerul.

Filtrul de schimb	KC-G60EU	KC-G50EU	KC-G40EU
Filtru HEPA (1 unitate)	FZ-D60HFE	FZ-D40HFE	FZ-D40HFE
Filtru dezodorizant (1 unitate)	FZ-G60DFE	FZ-G40DFE	FZ-G40DFE
Filtru de umidificare (1 unitate)	FZ-G60MFE	FZ-G60MFE	FZ-G60MFE

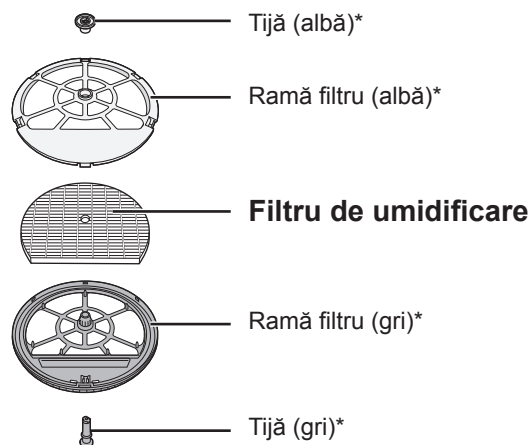

\*Nu aruncați aceste piese.

### Eliminarea filtrelor

Eliminați filtrele uzate conform legilor și regulamentelor locale.

Material filtru HEPA:

- Filtru: polipropilenă
- Ramă: polietilenă

Material filtru dezodorizant:

- Filtru: hârtie
- Ramă: rășină ABS

Material filtru de umidificare:

- Filtru: viscoză, poliester

# DEPANARE



Înainte de a apela la service, examinați diagrama de depanare de mai jos pentru a vă asigura că problema nu constituie o defecțiune a unității.

SIMPTOM	REMEDIU (următoarele situații nu se datorează unei defecțiuni)
Mirosul și fumul persistă.	<ul style="list-style-type: none"> <li>Verificați filtrele. Dacă sunt extrem de murdare, curățați-le sau înlocuiți-le. (Ref. RO-15)</li> </ul>
Monitorul de curățenie este albastru chiar și atunci când aerul nu este curat.	<ul style="list-style-type: none"> <li>Este posibil ca aerul să fi fost murdar la cuplarea unității la priză. Scoateți unitatea din priză, așteptați un minut și reconectați unitatea.</li> </ul>
Indicatorul monitorului de curățenie este roșu chiar și când aerul este curat.	<ul style="list-style-type: none"> <li>Deschiderile murdare sau înfundate ale senzorului de praf (de precizie) afectează funcționarea senzorului. Curățați cu grijă filtrul senzorului sau panoul posterior. (Ref. RO-13).</li> </ul>
Unitatea emite sunete gen declic sau ticăit.	<ul style="list-style-type: none"> <li>Unitatea poate emite sunete de gen declic sau ticăit atunci când generează ioni.</li> </ul>
Aerul evacuat din unitate are miros.	<ul style="list-style-type: none"> <li>Verificați dacă filtrele sunt foarte murdare.</li> <li>Curățați sau înlocuiți filtrele. (Ref. RO-13, RO-14, RO-15)</li> <li>Folosiți numai apă proaspătă de la robinet. Utilizarea altor surse de apă riscă dezvoltarea mușgaiului, a ciupercilor sau a bacteriilor.</li> </ul>
Unitatea nu funcționează când există fum de țigară în aer.	<ul style="list-style-type: none"> <li>Asigurați-vă că unitatea este instalată într-o locație în care senzorii pot detecta fumul de țigară.</li> <li>Verificați dacă deschiderile senzorului de praf (de precizie) sunt blocate sau înfundate. Dacă sunt blocate sau înfundate, curățați filtrul senzorului sau panoul posterior. (Ref. RO-13)</li> </ul>
Indicatorul luminos RESETARE FILTRU este aprins.	<ul style="list-style-type: none"> <li>De fiecare dată după efectuarea unei operații de întreținere sau după înlocuirea filtrelor, conectați cablul de alimentare la o priză și apoi apăsați butonul Resetare filtru. (Ref. RO-13)</li> </ul>
Afișajul frontal este oprit.	<ul style="list-style-type: none"> <li>Când comanda indicatorului luminos este setată la „Automat”, indicatorul luminos se stinge automat atunci când încăperea este întunecată. În plus, când comanda indicatorului luminos este setată la „Oprire”, indicatorul luminos este întotdeauna stins. Dacă nu doriți ca indicatorul luminos să fie stins, setați comanda indicatorului luminos la setarea „Mai întunecat”. (Ref. RO-11)</li> </ul>
Indicatorul de umidificare de pe afișajul frontal nu se aprinde când rezervorul este gol.	<ul style="list-style-type: none"> <li>În încăperea s-a atins nivelul corespunzător de umiditate și umidificarea a fost oprită.</li> <li>Asigurați-vă că plutitorul din spumă stirenică nu este murdar. Curățați tava de umidificare. Asigurați-vă că unitatea este amplasată pe o suprafață orizontală. (Ref. RO-14)</li> </ul>
Nivelul de apă din rezervor nu scade sau scade foarte greu.	<ul style="list-style-type: none"> <li>Asigurați-vă că ați montat corect tava de umidificare și rezervorul de apă. Verificați filtrul de umidificare. (Ref. RO-14)</li> <li>Dacă filtrul este extrem de murdar, curățați-l sau înlocuiți-l. (Ref. RO-15)</li> </ul>
Monitorul de curățenie își schimbă frecvent culoarea.	<ul style="list-style-type: none"> <li>Monitorul de curățenie își schimbă automat culoarea atunci când senzorul de praf (de precizie) și senzorul de mirosuri* detectează impurități. Dacă vă îngrijorează schimbarea culorii, puteți modifica sensibilitatea senzorului. (Ref. RO-11, RO-12) (*KC-G60EU / KC-G50EU)</li> </ul>
Există o diferență între monitorul de umiditate al unității și un alt higrometru din cameră.	<ul style="list-style-type: none"> <li>Există diferențe între nivelurile de umiditate din aceeași cameră.</li> <li>Senzorul dispune de parametri de măsurare diferiți.</li> <li>Dacă monitorul indică puterea în wați sau temperatura, comutați afișajul apăsând pe butonul SELECTARE AFIȘAJ. (Ref. RO-10)</li> </ul>
Indicatorul PM2.5 al unității nu corespunde cu buletinul meteo sau alte date PM2.5 locale.	<ul style="list-style-type: none"> <li>Mediul exterior și interior, precum și mediul ambiant (volumul traficului din apropiere, numărul de etaje al casei etc.) pot determina o valoare diferită de datele PM2.5 locale.</li> </ul>
Indicator „°C” intermitent	<ul style="list-style-type: none"> <li>Încăperea este adecvată pentru supraviețuirea virusurilor din cauza temperaturii scăzute. Vă recomandăm să ajustați temperatura folosind aparate de încălzit. (Ref. RO-9)</li> <li>Temperatura și umiditatea din încăperea sunt ridicate. Vă recomandăm să beți apă sau să micșorați temperatura încăperii. (Ref. RO-10)</li> </ul>

ROMÂNĂ

## AFIȘARE ERORI

Dacă eroarea apare în mod repetat, contactați centrul de service Sharp.

INDICAȚIE DIGITALĂ	SOLUȚIE
	Asigurați-vă că filtrul de umidificare și tava de umidificare sunt instalate corect și apoi porniți din nou unitatea.
	Decuplați unitatea, așteptați un minut, apoi reconectați-o.

RO-16

# SPECIFICAȚII

Model		KC-G60EU			KC-G50EU			KC-G40EU		
Curent electric		220-240 V 50-60 Hz								
Reglaj viteză de ventilare		MAX.	MED.	SCĂZUT	MAX.	MED.	SCĂZUT	MAX.	MED.	SCĂZUT
CURĂȚA- RE AER	Turație ventilator (m <sup>3</sup> /oră)	408	240	72	306	180	60	240	120	60
	Putere nominală (W)	72	38	5,0	53	26	5,0	31	12	5,0
	Nivel de zgomot (dBA)	53	48	24	52	47	19	46	40	19
AER CURAT ȘI UMIDIFI- CARE	Turație ventilator (m <sup>3</sup> /oră)	342	240	72	240	120	60	210	120	60
	Putere nominală (W)	55	40	6,5	33	14	6,5	24	14	6,5
	Nivel de zgomot (dBA)	49	48	24	46	40	20	43	40	20
	Umidificare (ml/oră) *1	630	470	200	450	300	150	400	300	150
Dimensiune recomandată încăpere (m <sup>2</sup> ) *2		~50			~38			~28		
Dimensiune recomandată încăpere pentru ioni Plasmacluster de înaltă densitate (m <sup>2</sup> ) *3		~35			~28			~21		
Capacitate rezervor de apă (l)		3,0			2,5			2,5		
Senzori		Praf (de precizie) / Miros / Lumină / Temperatură și umiditate / Mișcare						Praf (de precizie) / Lumină / Temperatură și umiditate		
Lungime cablu (m)		2,0								
Dimensiuni (mm)		370 (l) × 293 (a) × 660 (î)			345 (l) × 262 (a) × 631 (î)			345 (l) × 262 (a) × 631 (î)		
Greutate (kg)		10,5			9,2			9,2		

- \*1 • Gradul de umidificare se modifică în funcție de temperatura și nivelul de umiditate din interior sau din exterior.  
Gradul de umidificare crește odată cu creșterea temperaturii sau scăderea nivelului de umiditate.  
Gradul de umidificare scade odată cu scăderea temperaturii sau creșterea nivelului de umiditate.
- Condiții de măsurare: 20 °C, umiditate 30% (JEM1426)
- \*2 • Dimensiunea recomandată a încăperii este adecvată pentru utilizarea unității la o turație maximă a ventilatorului.  
• Dimensiunea recomandată a încăperii indică o suprafață din care se poate îndepărta o anumită cantitate de particule de praf în 30 de minute.
- \*3 • Dimensiunea camerei în care se pot măsura aproximativ 7000 de ioni pe centimetru cub poate fi măsurată în centrul camerei în care unitatea este amplasată lângă perete, funcționează la setările modului MED. și se află la o înălțime de aproximativ 1,2 metri de podea.

## Alimentare în standby

Când fișa de alimentare este introdusă într-o priză de perete, aceasta consumă circa 1,2 W din puterea de standby, pentru operarea circuitelor electrice.  
Pentru conservarea energiei, decuplați cablul de alimentare când nu folosiți unitatea.



Atenție: Produsul dumneavoastră este marcat cu acest simbol. Simbolul indică faptul că produsele electrice și electronice uzate nu trebuie amestecate cu deșeurile menajere. Pentru aceste produse există un sistem de colectare separat.

## A. Informații privind casarea pentru utilizatori (gospodării private)

### 1. În Uniunea Europeană

DACĂ DORIȚI SĂ ELIMINAȚI ACEST ECHIPAMENT, NU UTILIZAȚI COȘUL DE GUNOI MENAJER ȘI NU ARUNCAȚI ECHIPAMENTUL ÎN FOC!

Echipamentele electrice și electronice uzate trebuie să fie întotdeauna colectate și tratate SELECTIV, în conformitate cu legislația locală.

Colectarea selectivă facilitează o tratare ecologică, reciclarea materialelor și minimizarea eliminării finale a deșeurilor. ELIMINAREA INCORECTĂ poate fi dăunătoare pentru sănătatea umană și mediul înconjurător din cauza anumitor substanțe! Duceți ECHIPAMENTUL UZAT la o unitate de colectare locală, de obicei municipală, dacă există.

În cazul în care aveți dubii privind eliminarea, contactați autoritățile locale sau dealerul și întrebați care este metoda corectă de eliminare.

DOAR PENTRU UTILIZATORII DIN UNIUNEA EUROPEANĂ ȘI ALTE CÂTEVA ȚĂRI; DE EXEMPLU, NORVEGIA ȘI ELVEȚIA: participarea dvs. la colectarea selectivă este impusă prin lege.

Simbolul afișat mai sus apare pe echipamentele electrice și electronice (sau pe ambalaj) pentru a le reaminti utilizatorilor de acest lucru.

Utilizatorii din GOSPODĂRII trebuie să utilizeze unitățile de returnare existente pentru echipamentul uzat. Returnarea este gratuită.

Dacă echipamentul a fost utilizat ÎN SCOP COMERCIAL, contactați dealerul SHARP, care vă va oferi informații cu privire la preluare. Este posibil să fiți taxați pentru costurile ce decurg din preluare. Echipamentele mici (și cantitățile mici) pot fi preluate de unitatea de colectare locală. Pentru Spania: contactați sistemul de colectare stabilit sau autoritățile locale pentru preluarea produselor uzate.

### 2. În alte țări din afara UE

Dacă doriți să eliminați acest produs, vă rugăm să contactați autoritățile locale și să întrebați care este modul corect de tratare.

Pentru Elveția: echipamentele electrice sau electronice uzate pot fi returnate gratuit furnizorului, chiar dacă nu cumpărați un produs nou. Lista punctelor de colectare poate fi găsită la adresa [www.swico.ch](http://www.swico.ch) sau [www.sens.ch](http://www.sens.ch).

## B. Informații privind eliminarea pentru utilizatorii persoane juridice.

### 1. În Uniunea Europeană

Dacă acest produs este utilizat în scopuri de afaceri și doriți să-l eliminați:

Contactați dealerul SHARP, care vă va oferi informații cu privire la preluarea produsului. Este posibil să fiți taxați pentru costurile ce decurg din preluare și reciclare.

Produsele mici (și cantitățile mici) pot fi preluate de unitățile de colectare.

Pentru Spania: Vă rugăm să contactați sistemul de colectare stabilit sau autoritățile locale pentru preluarea produselor uzate.

### 2. În alte țări din afara UE

Dacă doriți să eliminați acest produs, vă rugăm să contactați autoritățile locale și să întrebați care este modul corect de tratare.

## FUNKCE

**Unikátní kombinace technologií úpravy vzduchu  
Trojitý filtrační systém + Plasmacluster + Zvlhčení**

### ZACHYTÁVÁ PRACH

Předfiltruje částice prachu větší než přibližně 240 mikronů.

### POTLAČUJE PACHY

Dezodorizační filtr vstřebává škodlivé plyny\*1 a řadu pachů, které se běžně vyskytují v domácnosti.

### SNIŽUJE MNOŽSTVÍ JEMNÉHO PRACHU, PYLU A PLÍSNÍ\*2

HEPA filtr zachytává 99,97 % částic o velikosti 0,3 mikronu.

### OSVĚŽUJE

Díky vyzařování vyvážených pozitivních a negativních iontů je ošetření vzduchem Plasmacluster přirozeným procesem.

### ZVLHČUJE

Kontroluje vlhkost prostřednictvím automatického měření teploty a vlhkosti.

\*1: VOC, NOx, SOx. Dezodorizační výkon pro jednotlivé látky v testovací nádobě o objemu 1 m<sup>3</sup> se může lišit od dezodorizačního výkonu při reálném použití.

\*2: Když vzduch cirkuluje filtračním systémem.

Technologie senzoru průběžně monitoruje kvalitu vzduchu a podmínky v místnosti a automaticky přizpůsobí provoz zařízení.

## INTELEKTUÁLNÍ REŽIM

(KC-G60EU / KC-G50EU)

**Automatický provoz  
přesně řídí 6 senzorů  
snímajících 7 faktorů.**



### 7 detekcí 6 senzorů

SENZOR	DETEKCE
Prach (jemný)	PM2,5 (částice menší než 2,5 mikronu), atd.
	Tabákový kouř, prach v domácnosti, výkaly a pozůstatky hmyzu, spóry plísní, pyl)
Pach	Tabák, kosmetika, alkohol, spreje a další pachy
Teplota	Pokojová teplota
Vlhkost	Vlhkost v místnosti
Světlo	Jas v místnosti
Pohyb*3	Pohyb osob nebo domácích mazlíčků

\*3: Spustí se pouze v případě aktivace inteligentního režimu.

### V případě přítomnosti člověka nebo domácího mazlíčka v oblasti senzoru\*4

(\*4: Viz CZ-5)

- V případě minimálního pohybu člověka nebo domácího mazlíčka (například: během spánku), se zařízení automaticky přepne tiché proudění vzduchu.
- Když je v místnosti tma, přední displej, monitor čistoty a LED výstupu vzduchu automaticky zhasnou.

### V případě žádného pohybu v oblasti snímané senzorem

- Přední displej, Monitor čistoty a LED výstupu vzduchu zhasnou, zvlhčování se zastaví a zařízení se přepne na minimální proudění vzduchu, čímž šetří spotřebu energie.
- Když je vlhkost v místnosti vyšší než 80 % a v místnosti je jasno, ionty Plasmacluster jsou vylučovány s využitím silného proudění vzduchu.

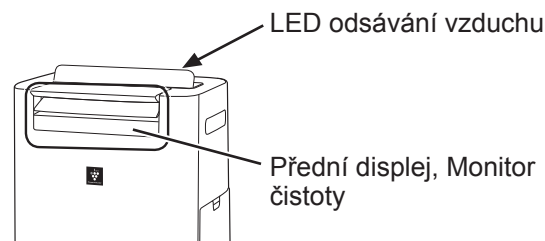

### POZNÁMKA

- V inteligentním režimu můžete zvlhčování manuálně ZAPNOUT nebo VYPNOUT (Viz CZ-8)
- Přední displej a LED výstupu vzduchu se automaticky ZAPNOU nebo VYPNOU, na základě jasu v místnosti. (Je-li osvětlení nastaveno na „Automatické“. Viz CZ-11)
- Když senzor pohybu vycítí, že v místnosti nikdo po určený interval není, stanoví, že místnost je prázdná.
- Můžete změnit jas displeje/monitoru, citlivost senzoru a čas snímání pohybu. (Viz CZ-11, CZ-12)
- Senzor pohybu může vycítit pohyb i jiný pohyb než ten, který vydávají lidé a domácí mazlíčci (závěs ve větru, atd.)

## Pročtěte si tuto příručku před zahájením obsluhy své nové čističky vzduchu

Čistička vzduchu nasává vzduch z místnosti z přívodu vzduchu, nechá vzduch projít přes předfiltr (umývatelný dezodorizační filtr a HEPA filtr vevnitř přístroje), a pak vypustí vzduch přes odvod vzduchu. HEPA filtr dokáže odstranit 99,97 % prachových částic velikosti 0,3 mikronů, které procházejí přes filtr a taky pomáhá absorbovat pachy. Umývatelný dezodorizační filtr postupně absorbuje pachy během jejich procházení filtrem.

Některé pachy absorbované filtrem se mohou časem rozložit a způsobit další pachy. V závislosti na prostředí, ve kterém se přístroj používá, především, když se výrobek používá v extrémních prostředích (podstatně horších než je běžné používání v domácnosti), tyto pachy mohou být v krátkém čase intenzivnější než se očekává. Jestli pachy přetrvávají, měli byste vyměnit filtry. (Viz CZ-15)

Pokud minerály v kohoutkové vodě přilnou k filtrům a ztvrdnou a zbledají, vstřebávají pachy v místnosti, což může způsobit emise nepříjemného pachu v okamžiku, kdy je zvlhčovací filtr suchý. (Liší se v závislosti na kvalitě vody a dalších faktorech.)

Pokud k tomu dojde, proveďte údržbu zvlhčovacího filtru. (Viz CZ-14)

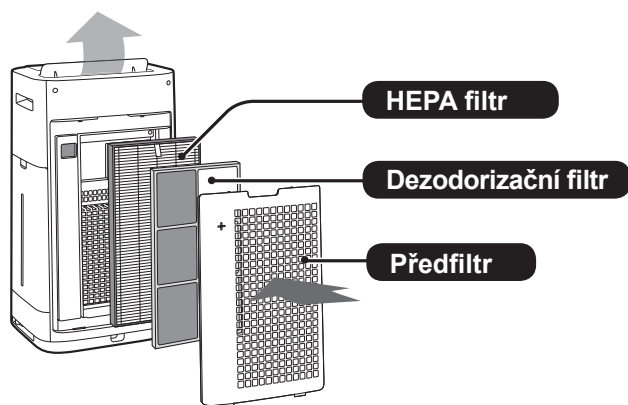

### POZNÁMKA

- Čistička vzduchu je navržena tak, aby odstraňovala prach a pachy ve vzduchu. Čistička vzduchu není určena k odstraňování škodlivých plynů jako je například oxid uhličitý obsažený v cigaretovém kouři. Čistička vzduchu nedokáže zápach zcela odstranit, je-li zdroj zápachu stále přítomen.

## OBSAH

### DŮLEŽITÉ BEZPEČNOSTNÍ POKYNY.. CZ-3

- VAROVÁNÍ
- POZNÁMKA
- UPOZORNĚNÍ VZTAHUJÍCÍ SE K PROVOZU
- POKYNY K INSTALACI
- SMĚRNICE TÝKAJÍCÍ SE FILTRU

### NÁZVY ČÁSTÍ ..... CZ-5

- PŘEDNÍ ČÁST
- ZADNÍ ČÁST
- OVLÁDACÍ PANEL
- PŘEDNÍ DISPLEJ

### PŘÍPRAVA ..... CZ-7

- INSTALACE FILTRU

### OBSLUHA ..... CZ-7

- START / STOP
- REŽIM ČISTÉ IONOVÉ SPRCHY
- INTELIGENTNÍ REŽIM (KC-G60EU / KC-G50EU)
- AUTOMATICKÝ REŽIM (KC-G40EU)
- BODOVÝ REŽIM PLASMACLUSTER ION
- VÝBĚR REŽIMU
- DĚTSKÝ ZÁMEK
- NASTAVENÍ ZVLHČOVÁNÍ (DOPLNĚNÍ VODNÍ NÁDRŽE)
- ČASOVAČ ZAPNUTÍ
- ČASOVAČ VYPNUTÍ
- VÝBĚR ZOBRAZENÍ
- PLASMACLUSTER ION ZAP./VYP.
- FUNKCE KONTROLY
- JAK MĚNIT RŮZNÁ NASTAVENÍ

### PÉČE A ÚDRŽBA ..... CZ-13

- KONTROLKA FILTRU
- INDEX PÉČE
- VODNÍ NÁDRŽ
- ZAŘÍZENÍ / ZADNÍ PANEL
- ZVLHČOVACÍ FILTR A ZÁSObNÍK
- HEPA FILTR/DEZODORIZAČNÍ FILTR
- VÝMĚNA FILTRU

### ODSTRAŇOVÁNÍ PROBLÉMŮ ..... CZ-16

### TECHNICKÉ ÚDAJE ..... CZ-17

Děkujeme vám za zakoupení této čističky vzduchu od společnosti SHARP. Přečtěte si, prosím, pozorně tento návod k obsluze dřív, než budete používat čističku vzduchu. Po přečtení tento návod uschovejte na dostupném místě, abyste do něj mohli nahlédnout i v budoucnosti.

# DŮLEŽITÉ BEZPEČNOSTNÍ POKYNY

Při použití elektronických spotřebičů vždy dodržujte základní bezpečnostní opatření, včetně následujících:

**VAROVÁNÍ** – Vždy dodržujte následující, abyste snížili nebezpečí úrazu elektrickým proudem, riziko vzniku požáru nebo zranění:

- Před použitím přístroje si přečtěte všechny pokyny.
- Používejte jen zásuvku s napětím 220 – 240 voltů.
- **Toto zařízení může být používáno dětmi staršími 8 let a osobami se sníženými fyzickými, smyslovými nebo duševními schopnostmi nebo s nedostatkem zkušeností, pokud je na ně dohlíženo nebo byly poučeny o použití zařízení bezpečným způsobem a rozumí zahrnutým rizikům. Děti si se zařízením nesmí hrát. Čištění a údržbu nesmí provádět děti bez dozoru.**
- **Je-li napájecí kabel poškozen, může ho vyměnit pouze výrobce, jeho servisní technik, autorizované servisní středisko společnosti Sharp nebo kvalifikovaná osoba, aby se zabránilo nebezpečí.**
- **Vždy se ujistěte, že jste odpojili napájení, když provádíte doplňování nádržky na vodu, před provedením údržby, při vyjmutí a nasazení a výměně filtru a v případě dlouhodobého nepoužívání. Nedodržení tohoto pokynu může způsobit zkrat, v důsledku kterého dojde k úrazu elektrickým proudem nebo požáru.**
- Příklad nepoužívejte, jsou-li napájecí kabel nebo zástrčka poškozené, nebo je-li připojení k elektrické zásuvce uvolněné.
- Ze zástrčky odstraňujte pravidelně prach.
- Do přívodu ani vývodu vzduchu ventilace nedávejte prsty ani jiné cizí předměty.
- Při odpojování konektoru vždy držte zástrčku a nikdy netahejte za kabel. Pokud tak nebudete postupovat, může dojít ke zkratu, a to může mít za následek úraz elektrickým proudem nebo vznik požáru.
- Při přesunování zařízení nepoškozujte napájecí kabel. Nedodržení může způsobit úraz elektrickým proudem, hromadění tepla nebo požár.
- Dejte pozor, abyste nepoškodili napájecí kabel, může dojít k úrazu elektrickým proudem, nadměrnému přehřátí nebo

požáru.

- Zástrčku nevytahujte mokřima rukama.
- Zařízení nedávejte do blízkosti plynových spotřebičů nebo krbů.
- Servis této čističky vzduchu může vykonávat jen autorizované servisní středisko společnosti Sharp. Při výskytu problémů, potřebě nastavení nebo opravy kontaktujte nejbližší servisní středisko.
- Zařízení nespouštějte v místnostech, v kterých je přítomen aerosolový insekticid. Zařízení nespouštějte v místnostech, kde jsou ve vzduchu zbytky oleje, kouře, jiskry z cigaret nebo chemické výpary. Zařízení nespouštějte na místech, kde může zvlhnout, například v koupelně.
- Při čištění přístroje si dávejte pozor. Silné korozivní čisticí prostředky mohou poškodit zevnějšek přístroje.
- Při přenášení přístroje odstraňte nejdříve vodní nádrž a zvlhčovací misku a držte přístroj pomocí držadel nacházejících se na obou stranách.
- Nepijte vodu ze zvlhčovací misky nebo vodní nádrže.
- Zařízení nevystavujte vodě. To by mohlo způsobit zkrat nebo úraz elektrickým proudem.
- Vyměňte každý den vodu ve vodní nádrži čerstvou vodou z vodovodního kohoutku a pravidelně čistěte vodní nádrž a zvlhčovací misku. (Viz CZ-8 a CZ-14). Když přístroj nepoužíváte, vylijte vodu z vodní nádrže a zvlhčovací misky. Necháte-li ve vodní nádrži a/nebo zvlhčovací misce vodu, může to způsobit plesnivění, množení bakterií a pachy.

Ve vzácných případech mohou takové bakterie představovat zdravotní riziko.

**POZNÁMKA** – Co dělat, pokud zařízení způsobuje interference rozhlasového nebo TV příjmu

Pokud čistička vzduchu způsobuje interference rozhlasového nebo televizního příjmu, vyzkoušejte jedno nebo více z následujících opatření:

- Nastavte nebo změňte orientaci antény.
- Zvyšte vzdálenost mezi přístrojem a rozhlasovým/TV přijímačem.
- Připojte zařízení do zásuvky v jiném okruhu než je ten, do kterého je zapojený rozhlasový nebo TV přijímač.
- Kontaktujte prodejce nebo kvalifikovaného technika.



## UPOZORNĚNÍ VZTAHUJÍCÍ SE K PROVOZU

- Neblokujte vstupní nebo výstupní otvory ventilace.
- Nepoužívejte zařízení ani na horkých předmětech, jako jsou například sporáky nebo ohřívače, ani tam, kde mohou přijít do kontaktu s párou.
- Přístroj obsluhujte vždy ve svislé poloze.
- Při přesunování zařízení používejte rukojeti po obou stranách. Zařízení nepřesouvejte, je-li spuštěné.
- Pokud je zařízení na poškozené podlaze, nerovném povrchu nebo koberci s vysokým vlasem, při přesunování ho zdvihněte.
- Při přesunování zařízení pomocí koleček s ním pohybujte pomalu a v horizontálním směru.
- Přístroj před přesunutím vypněte a vyjměte nádrž na vodu, dejte pozor, abyste se vám do přístroje nezachytily prsty.
- Nespouštějte přístroj bez správné instalace filtrů, vodní nádrže a zvlhčovací misky.
- HEPA filtr a dezodorizační filtr nemyjte a nepoužívejte znovu. To nezlepší výkonnost filtru a rovněž může způsobit úraz elektrickým proudem nebo selhání zařízení.
- Vnější část očistěte pouze měkkým hadříkem. Nepoužívejte těkavé látky ani čisticí prostředky. Povrch zařízení může být poškozen nebo narušen benzenovými ředidly nebo leštidly. Kromě toho může dojít i k selhání senzorů.
- To, jak často je třeba vykonávat údržbu (odstraňování vodního kamene), závisí na tvrdosti vody a množství nečistot v používané vodě; čím je voda tvrdší, tím častěji musíte vodní kámen odstraňovat.
- Udržujte přístroj z dosahu vody.
- Při doplnění nádržky na vodu zkontrolujte, že z nádržky neuniká žádná voda.
- Nezapomeňte otřít všechny zbytky vody na vnější straně vodní nádrže.
- Nepoužívejte horkou vodu (40 °C), chemické látky, aromatické látky. To by mohlo způsobit poškození zařízení nebo jeho selhání.
- Používejte jen čerstvou vodu z vodovodního kohoutku. Používáním jiných zdrojů vody byste mohli pomoci množení plísní, hub a/nebo bakterií.
- Netřeste nádržkou na vodu, když držíte madlo.
- Nevyjímejte zvlhčovací filtr z rámu filtru, s

výjimkou okamžiku jeho výměny.

- Vyvarujte se rozlití vody při vyjímání nebo čištění zvlhčovacího zásobníku.
- Nevyjímejte plovák. Pokud se vysune, postupujte dle CZ-15.
- K údržbě zvlhčovacího zásobníku a krytu nepoužívejte čisticí prostředky. Dojde k deformaci, opotřebení, prasknutí (únik vody).
- Na zadní panel během údržby netlačte a nepoškrábejte ho.

## POKYNY K INSTALACI

- Vyvarujte se činností, kdy jsou senzory vystaveny přímému větru. Takové jednání může způsobit selhání zařízení.
- Vyvarujte se míst, na kterých může s přívodem nebo výstupem vzduchu přijít do kontaktu nábytek, látky nebo jiné objekty.
- Přístroj nepoužívejte na místech, kde bude vystaven kondenzaci nebo velkým teplotním změnám. Vhodná teplota místnosti je mezi 0 – 35 °C.
- Zařízení umístěte na rovný a stabilní povrch s dostatečnou cirkulací vzduchu. Při umístění na koberec může zařízení mírně vibrovat. Zařízení umístěte na rovný povrch, abyste předešli úniku vody ze zvlhčovací misky.
- Vyvarujte se míst, na kterých se může tvořit mastný kouř. Nedodržení může způsobit poškození vnější části zařízení a selhání senzorů.
- Schopnost sběru prachu je účinná pouze je-li zařízení alespoň 3 cm od stěny, mohlo by dojít ke znečištění okolních stěn a podlahy. Zařízení udržujte v dostatečné vzdálenosti od stěny. Stěna přímo za výstupem vzduchu se může v průběhu času znečistit. Při dlouhodobém používání zařízení pravidelně čistěte stěny, které s ním sousedí.

## SMĚRNICE TÝKAJÍCÍ SE FILTRU

- Abyste zajistili řádnou péči o filtr a údržbu, postupujte dle pokynů v tomto návodu. (Viz CZ-13, CZ-14, CZ-15)

# NÁZVY ČÁSTÍ

## PŘEDNÍ ČÁST

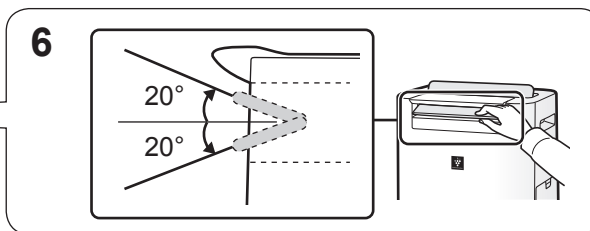
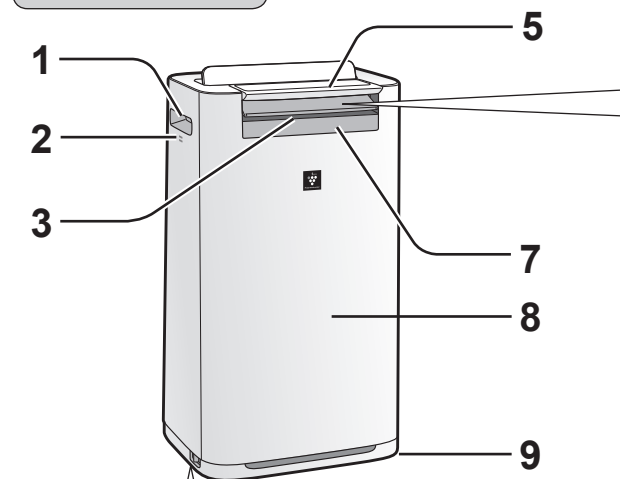

4 Zamknutí zarážky kolečka (pravého a levého)

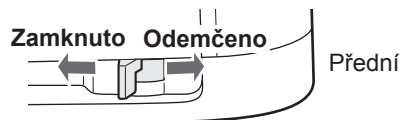

1	Rukojeť (2 umístění)
2	Senzor (vnitřní) Teplota/vlhkost/pach* (*KC-G60EU / KC-G50EU)
3	Odvod vzduchu (Přední)
4	Zarážka kolečka (pravá a levá)
5	Ovládací panel
6	Přední mřížka (nastavitelná)
7	Přední displej
8	Jednotka
9	Kolečko (4 umístění)

## ZADNÍ ČÁST

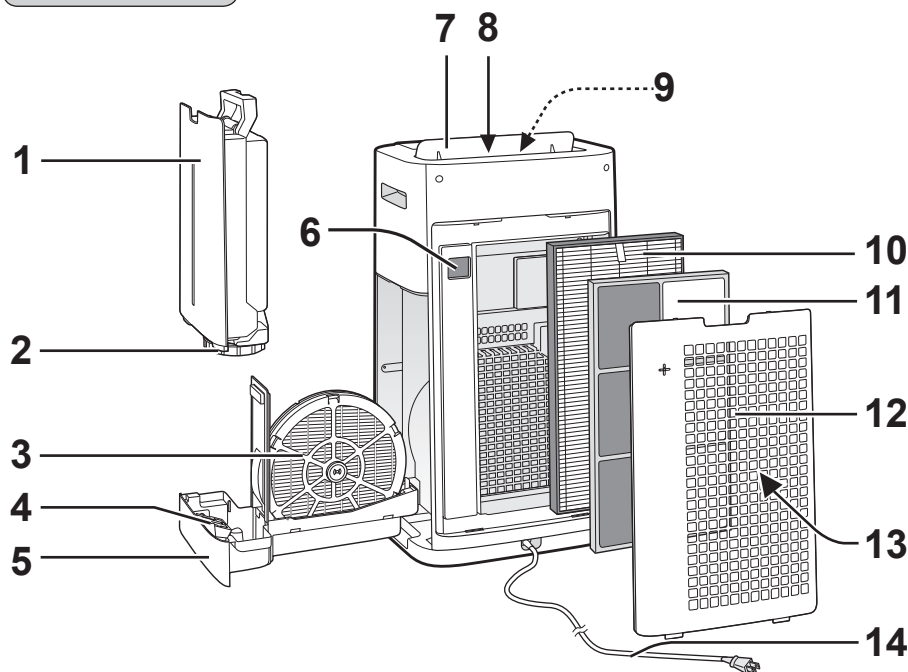

(Tvar konektoru se liší podle země.)

1	Vodní nádrž	7	Zadní mřížka
2	Víko nádrže	8	Odsávání (zadní)
3	Zvlhčovací filtr	9	Kontrolka LED odsávání vzduchu(bílá)
4	Plovák	10	HEPA filtr
5	Zvlhčovací miska	11	Dezodorizační filtr
6	Senzor Prach (citlivý) Senzor Filtr	12	Zadní panel (předfiltr)
		13	Přívod vzduchu
		14	Napájecí kabel / Zástrčka

## Rozsah detekce

### Světelný senzor

Zařízení neinstalujte na následujících místech. Světelný senzor nemusí fungovat správně.

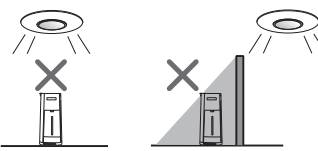

Přímo pod držákem světla.

Ve stínu

### Snímač pohybu (KC-G60EU / KC-G50EU)

Rozsah senzorů je popsán níže.

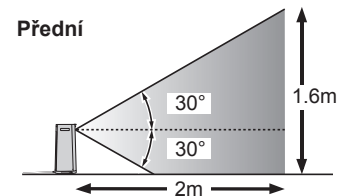

Pravá a levá

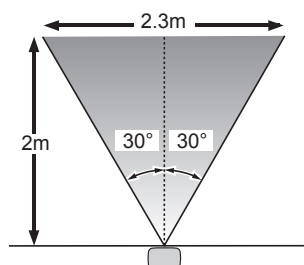

CZ-5

## OVLÁDACÍ PANEL

Pro spuštění stiskněte tlačítko "★".

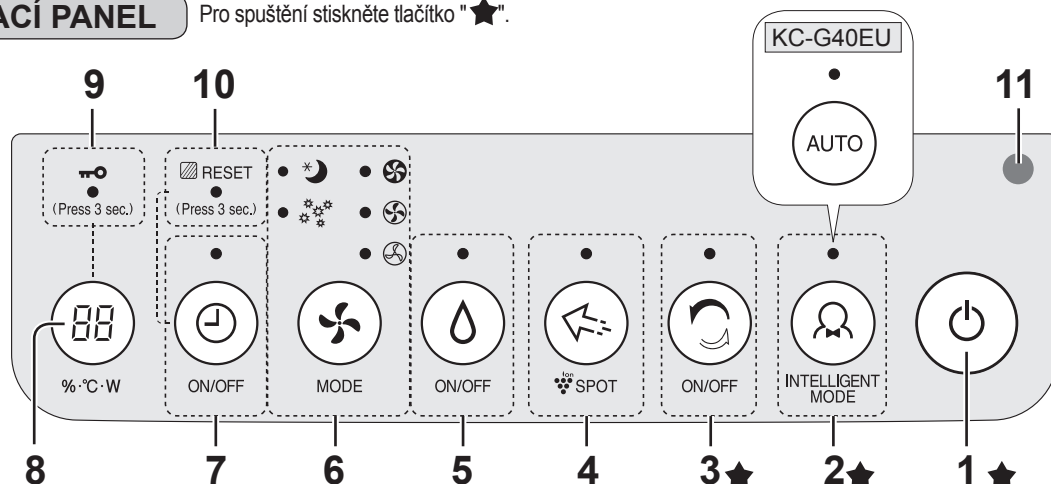

1	Tlačítko ZAP. / VYP.	7	Tlačítko ZAP./VYP. ČASOVAČ, kontrolka (bílá) <Stiskněte na 3 sek.> Tlačítko RESTART FILTRU
2	Tlačítko INTELIGENTNÍ REŽIM, kontrolka (bílá)	8	Tlačítko VYBRAT DISPLEJ <Stiskněte na 3 sek.> Tlačítko DĚTSKÝ ZÁMEK
3	Tlačítko ČIŠTĚNÍ IONTOVÉ SPRCHY, kontrolka (bílá)	9	Kontrolka DĚTSKÝ ZÁMEK (bílá)
4	Tlačítko BODOVÝ REŽIM Plasmacluster Ion Kontrolka (bílá)	10	Kontrolka RESTARTOVAT FILTR (oranžová)
5	Tlačítko ZAP./VYP. ZVLHČOVÁNÍ, kontrolka (bílá)	11	Světelný senzor
6	Tlačítko REŽIM, kontrolka (bílá)		

## PŘEDNÍ DISPLEJ

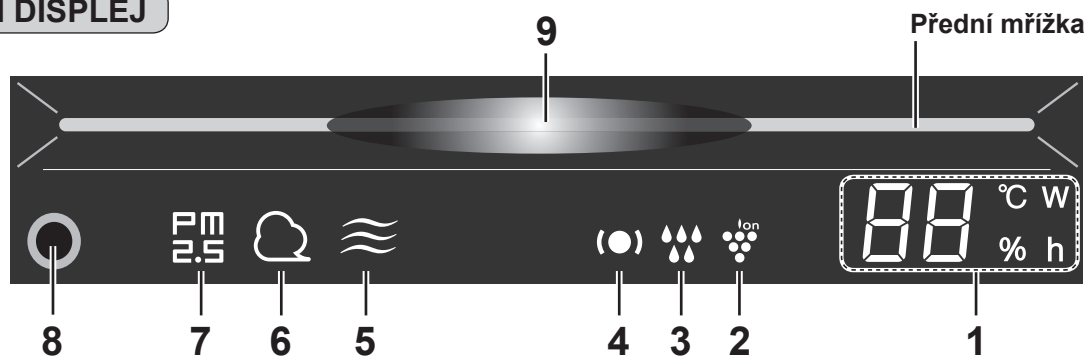

1	<b>Monitor vlhkosti / teploty</b> Zobrazuje přibližnou úroveň vlhkosti nebo teploty v místnosti. Nastavení vlhkosti se nedá upravit.  Zobrazí se vlhkost 20 % až 90 %. 20 % nebo méně <b>20 %</b> ← <b>55 %</b> → <b>90 %</b> nebo více  Zobrazí se teplota 0°C až 50°C. -1°C nebo méně <b>Lo °C</b> ← <b>25 °C</b> → <b>Hi °C</b> 50°C nebo více	4	<b>Kontrolní světlo</b> (zelné/oranžové/červené) (Viz CZ-9, CZ-10)
	<b>Monitor výkonu</b> Zobrazuje výkon aktuálního provozu.	5	<b>Kontrolka zápachu</b> (bílá) (KC-G60EU / KC-G50EU) Označuje pachy zjištěné detektorem pachů.
	<b>Monitor s časovačem</b> Zobrazuje nastavený čas nebo zbývající čas ZAP./VYP. časovače.	6	<b>Kontrolka Prach</b> (bílá) Označuje prach zjištěný senzorem prachu (citlivým).
2	<b>Kontrolka Plasmacluster Ion</b> (modrá)	7	<b>Kontrolka PM2.5</b> (bílá) Označuje, že senzor prachu (citlivý) detekoval mikroskopický prach (částice menší než 2,5 mikronů)
3	<b>Kontrolka Zvlhčení</b> Zelená Zvlhčení ZAP. Vyp. Zvlhčení VYP. Červená(blikající) Zařízení potřebuje vodu	8	<b>Senzor pohybu</b> (KC-G60EU / KC-G50EU)
		9	<b>Monitor čistoty</b> Označuje čistotu vzduchu v místnosti v 7 barevných fázích.  Modrá Čistý ↔ Červená Nečistoty

CZ-6

ČESKY

# PŘÍPRAVA

Nikdy nezapomeňte vytáhnout zástrčku ze zásuvky.



## INSTALACE FILTRU

### 1 Odstraňte zadní panel.

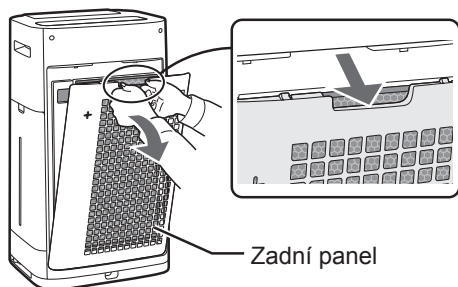

### 2 Z každého filtru sejměte plastový sáček.

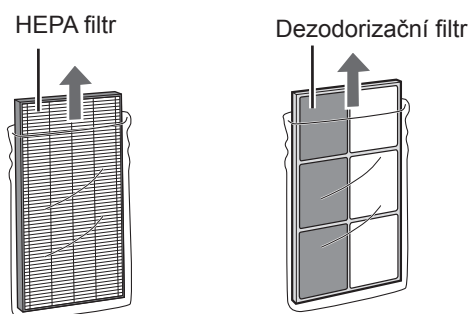

### 3 Filtry nainstalujte ve správném pořadí, jak je zobrazeno.

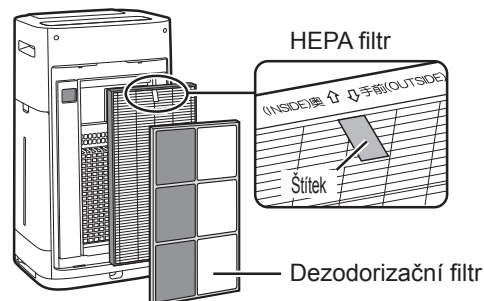

### 4 Nainstalujte zadní panel.

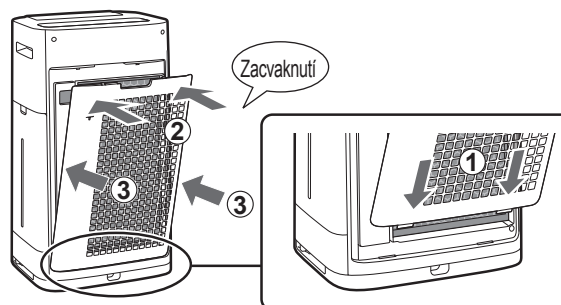

#### POZNÁMKA

- Při výměně filtru doporučujeme, abyste si zaznamenali datum zahájení používání.

# OBSLUHA

## START/STOP

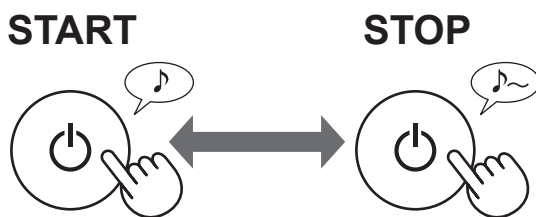

## REŽIM ČISTÉ IONOVÉ SPRCHY

Zařízení vydává ionty Plasmacluster s využitím silného proudění vzduchu a shromažďuje prach, zatímco současně snižuje statickou elektřinu po dobu 10 minut. Poté se citlivost senzoru PRACH automaticky nastaví na „VYS.“ a rychle detekuje nečistoty, a po dobu 50 minut čistí vzduch.



ON/OFF

#### POZNÁMKA

- Po dokončení se zařízení vrátí do předchozího provozního režimu. Během tohoto režimu lze provést změnu na jiný režim.
- Funkci Plasmacluster Ion nelze „VYPNOUT“. (Viz CZ-10)

## INTELIGENTNÍ REŽIM (KC-G60EU / KC-G50EU)

Rychlost ventilátoru je automaticky řízená v závislosti na 7 detekcích. (Viz CZ-1)

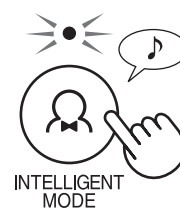

INTELLIGENT  
MODE

## AUTOMATICKÝ REŽIM (KC-G40EU)

Rychlost ventilátoru je automaticky řízená v závislosti na 5 detekcích. (PM2.5 / Běžný prach / Teplota/Vlhkost/Světlo)

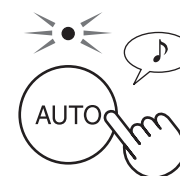

AUTO

#### POZNÁMKA

- Přední displej, monitor čistoty a LED výstupu vzduchu se automaticky ZAPNOU a VYPNOU, v závislosti na jasu v místnosti. (Když je ovládání světla nastaveno na „Auto“ Viz CZ-11)

## BODOVÝ REŽIM PLASMA-CLUSTER ION

Tento režim použijte pokud chcete odstranit přetrvávající zápach, plísně a další látky z oblečení, čalounění a závěsů.

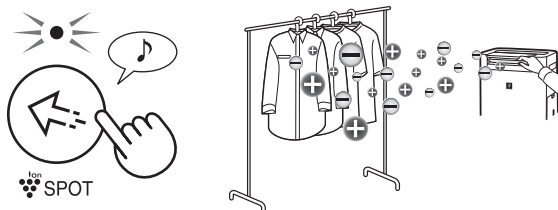

### POZNÁMKA

Manuálně nastavte přední mřížku.

- Ionty Plasmacluster o vysoké hustotě vysílá pouze ve směru dopředu.
- Po dobu 8 hodin vypouští silnější vzduch. Když přístroj dokončí práci, vrátí se do předcházejícího režimu.
- Ionty Plasmacluster nelze „VYP.“ (Viz CZ-10)

## VÝBĚR REŽIMU

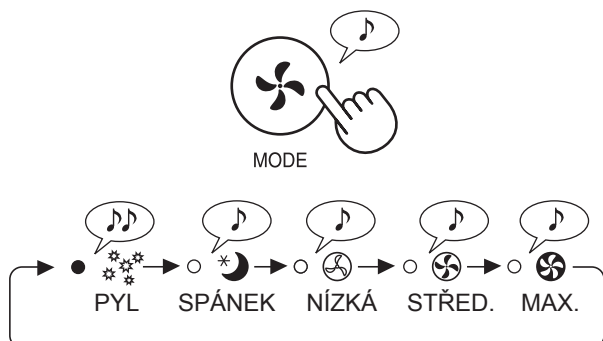

### POZNÁMKA

#### SPÁNEK

Zařízení bude spuštěné potichu a rychlost ventilátoru se automaticky přizpůsobí množství nečistot ve vzduchu. Přední displej, monitor čistoty a LED výstupu vzduchu se automaticky vypnou. (Když je kontrolka nastavená na „Auto“. Ref.CZ-11)

#### PYL

Citlivost SENZORU PRACHU se automaticky nastaví na „VYSOKÁ“ a rychle čistí vzduch a detekuje nečistoty, například prach a pyl, od kterých čistí vzduch.

## DĚTSKÝ ZÁMEK

Použití ovládacího panelu bude zamknuté.

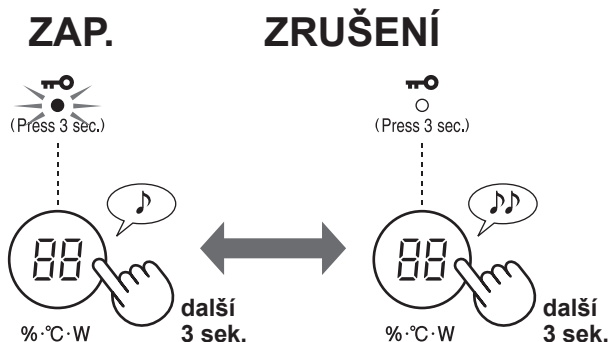

## NASTAVENÍ ZVLHČOVÁNÍ

### DOPLNĚNÍ VODNÍ NÁDRŽE

1 Vyměňte nádržku na vodu.

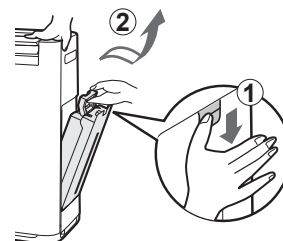

2 Nádržku na vodu naplňte vodou z vodovodního kohoutku.

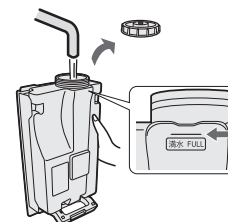

3 Abyste předešli netěsnostem, bezpečně utáhněte víčko nádrže.

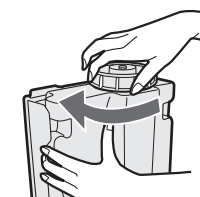

4 Vložte nádržku na vodu.

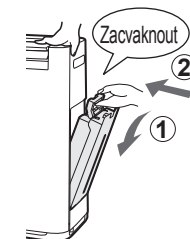

ZAP.



VYP.



### POZNÁMKA

Při provozu se zapnutým zvlhčováním, v níže uvedených režimech, zařízení automaticky řídí vlhkost podle naměřené teploty a vlhkosti. (S výjimkou režimu MAX./STŘ./NÍZ.)

Teplota	Vlhkost	
	VŠECHNY REŽIMY (S výjimkou MAX./STŘ./NÍZ./SPÁNEK)	REŽIM SPÁNKU
~18 °C	65 %	65 %
18 °C~24 °C	60 %	65 %
24 °C~	55 %	60 %

## ČASOVAČ ZAPNUTÍ

Vyberte délku požadovaného času. Přístroj se automaticky spustí jakmile bude dosaženo vybraného času.

(je-li jednotka VYP.)

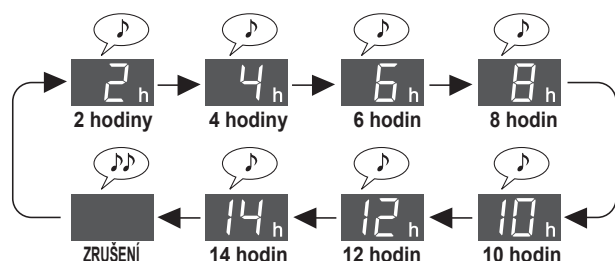
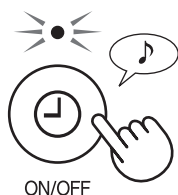

## ČASOVAČ VYPNUTÍ

Vyberte délku požadovaného času. Jakmile bude dosaženo vybraného času, zařízení se automaticky zastaví.

(je-li jednotka ZAP.)

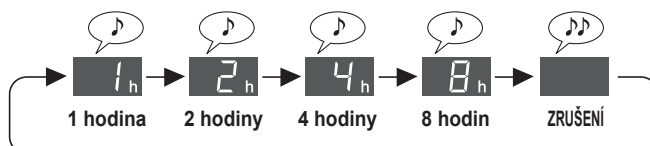

## FUNKCE KONTROLY

Senzor detekuje stav vyžadující pozornost ohledně pokojové teploty a vlhkosti a oznámí to prostřednictvím kontrolky. Rozsvítí se jak „Sucho a nízká teplota“, tak „Vysoká teplota a vysoká vlhkost. (Tato funkce informuje o stavu místnosti. Zařízení nedokáže přizpůsobit teplotu nebo snížit vlhkost.)

### KONTROLA SUCHA A NÍZKÉ TEPLoty

Informuje, že v místnosti je sucho nebo že je teplota v místnosti nízká. Když se kontrolka rozsvítí červeně, zařízení se během inteligentního režimu (automatického režimu) spustí se silnějším prouděním vzduchu.

Kontrolka (●)	Je-li zvuk pípnutí nastaven na „ZAP.“ (Viz CZ-12)		Vnitřní prostředí	Oblast teploty a vlhkosti (obrázek níže)
	Monitor vlhkosti / teploty (30 sekund)	Zvuk pípnutí		
Červená	Rozsvítí se kontrolka "%"	Pípnutí (jednou)	Vysoušení	(3)
	"°C" Blikající kontrolka	Pípnutí (jednou)	Nízká teplota	
Zelená	(Normální)	Žádný	Žádná suchá nebo nízká teplota	(1)·(2)

**Když je místnost suchá a teplota v místnosti nízká, viry přežívají lépe. Doporučujeme, abyste v nastavení zvýšili jak vlhkost, tak teplotu, v závislosti na prostředí ve vaší místnosti.**

Zdroj: Dr. Makoto Shoji, ředitel kliniky interní medicíny a pediatrie v Sendai, prefektura Miyagi, Japonsko

Obrázek napravo	Absolutní vlhkost*1	Virové prostředí	Míra přežití*2
(1)	Nad 11 g	Prostředí, které je k přežití virů méně vhodné	0 % až malé procento
(2)	11 g nebo méně	Prostředí, v kterém viry dokážou přežít	5 %
(3)	7 g nebo méně	Prostředí vhodné k přežití virů	20 %

\*1 Absolutní vlhkost je celkové množství vodních výparů přítomných v 1 m<sup>3</sup> vzduchu, bez ohledu na teplotu a je vyjádřena v g. Zatímco vlhkost běžně používaná v předpovědích počasí se nazývá relativní vlhkost, což je poměr částečného tlaku vodních výparů v rovnováze k výparům vody při dané teploty a je vyjádřena v %. Absolutní vlhkost je zhruba 8 g při 15 °C a 18 g při 30 °C i při stejné relativní vlhkosti 60 %.

\*2 Míra přežití virů vylučovaných do vzduchu po 6 hodinách v každém prostředí.

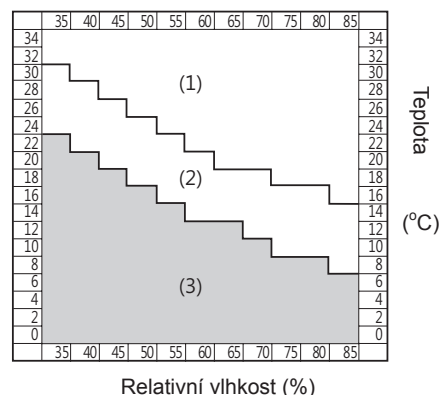

### POZNÁMKA

- Neoznamuje existenci samotných virů.
- Zeleně rozsvícená kontrolka nezajišťuje prevenci před infekcí. Použijte ji jako referenci a prostředí přizpůsobte prevenci infekci během běžného života.
- Nastavení vlhkosti na zhruba 55 % až 65 % během provozu v inteligentním režimu (automatickém režimu), zařízení kontroluje zvlhčování, ale neprovádí změny podle virového prostředí.

## VÝBĚR ZOBRAZENÍ

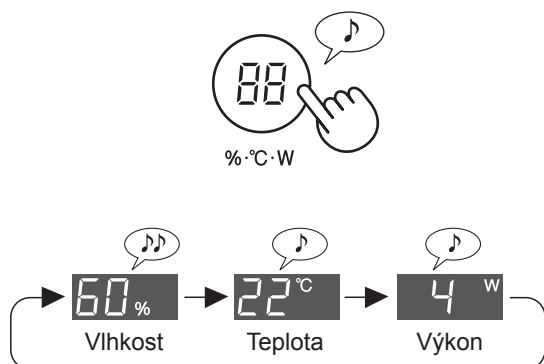

## PLASMACLUSTER ION ZAP./VYP.

Když je funkce Plasmacluster ZAP., kontrolka Plasmacluster Ion na předním displeji je rozsvícená. (Ref.CZ-6)

(je-li jednotka ZAP.)

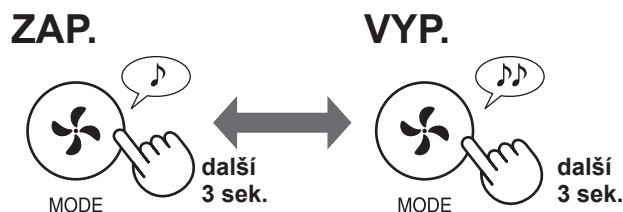

Pípnutí při funkci kontroly je nastaveno na "Vyp.". Můžete ho nastavit na „Zap.“ nebo „Zrušit funkci kontroly“. (Viz CZ-11, CZ-12)

## KONTROLA VYSOKÉ TEPLoty A VYSOKÉ VLHKOSTI

Informuje, že v místnosti je vysoká teplota a vysoká vlhkost. Když se kontrolka rozsvítí oranžově nebo červeně, zařízení zvlhčování zastaví automaticky. (Nicméně, je v režimu MAX./STR./NÍZ., nezastaví zvlhčování.)

Kontrolka (●)	Je-li zvuk pípnutí nastaven na „ZAP.“ (Viz CZ-12)		Vnitřní prostředí	Oblast teploty a vlhkosti (obrázek níže)
	Monitor vlhkosti / teploty (30 sekund)	Zvuk pípnutí		
Červená (blikající)	"°C" Blikající kontrolka	Pípnutí · · · (na 30 sekund)	Vysoká teplota a vysoká vlhkost	D
Červená	"°C" Zapnutá kontrolka	Pípnutí · · · (na 30 sekund)		C
Oranžová	"°C" Zapnutá kontrolka	Žádný	Relativně vysoká teplota a vysoká vlhkost	B
Zelená	(Normální)	Žádný	Žádná vysoká teplota ani vysoká vlhkost	A

Doporučujeme, abyste se napili vody nebo snížili teplotu v pokoji.

Pokyny pro prevenci úžehu v běžném životě <Zdroj: webová stránka Japonské biometeorologické společnosti>

Teplotní standard	Přehled životních aktivit, které je třeba pozorovat	Bezpečnostní opatření
D Nebezpečí	Rizika, ke kterým by mohlo dojít při všech aktivitách	Starší lidé jsou náchylní k úžehu, a to i v klidovém stavu. Vyvarujte se chzení ven a přesuňte se do chladnější místnosti.
C Důrazné upozornění		Při pobytu venku se vyvazuje pobytu na slunci a při pobytu uvnitř věnujte pozornost zvýšení teploty v místnosti.
B Upozornění	Rizika, ke kterým by mohlo dojít při středně náročných nebo náročnějších aktivitách.	Při cvičení nebo intenzivní práci pravidelně odpočívajte.
A. Upozornění	Rizika, ke kterým by mohlo dojít při náročných aktivitách.	Riziko je obecně nízké, ale při náročném cvičení nebo náročné práci mohou lidé trpět.

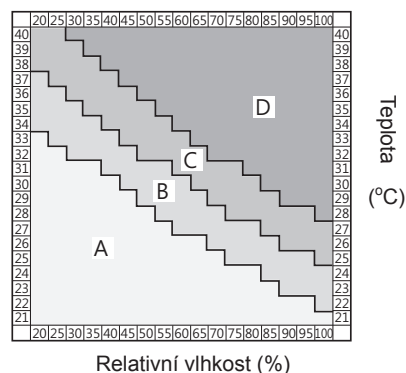

### POZNÁMKA

Toto není funkce, která by bránila úžehu. Tuto funkci použijte jako vodítko.

# JAK MĚNIT RŮZNÁ NASTAVENÍ

Funkce můžete měnit v tabulce „Typ nastavení“.

## 1 Vypněte napájení zařízení.



## 3 V následující tabulce vyberte „Číslo funkce“.

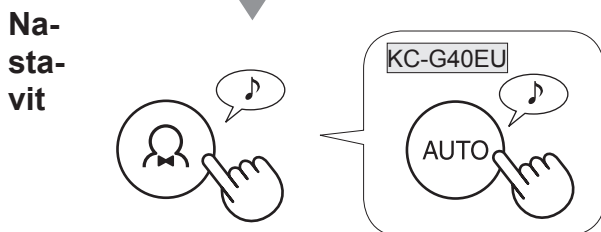
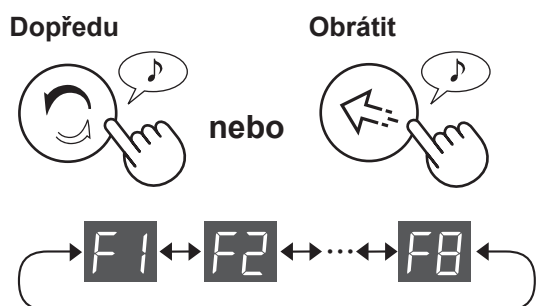



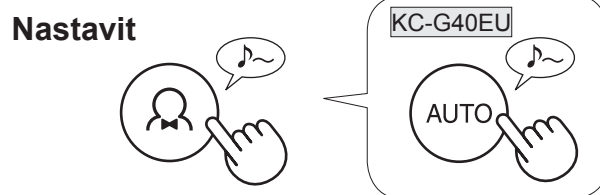
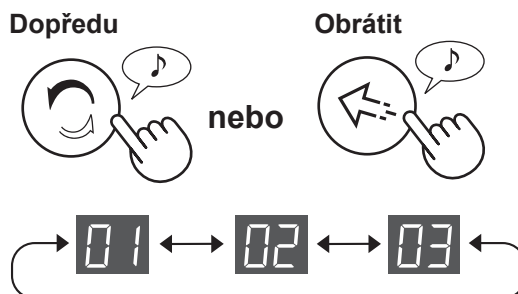

## 4 V následující tabulce vyberte „Číslo nastavení“.



## 5 K dokončení nastavení stiskněte tlačítko napájení.























### Typ nastavení

Funkce	Nastavení
<p><b>Světelná kontrolka</b></p> <p>Můžete zvolit jas předního displeje, monitoru čistoty a LED výstupu vzduchu.</p> <p></p>	<p><b>Auto</b> (výchozí) Světlo se automaticky ZAPNE nebo VYPNE, v závislosti na jasu v místnosti.</p> <p> Místnost je jasná: kontrolka je ZAP. Místnost je tmavá: kontrolka je VYP.</p> <p><b>Tmavší</b></p> <p></p> <p><b>Vypnout</b></p> <ul style="list-style-type: none"> <li>• V případě nastavení na „Vypnout“, se „Tmavší“ kontrolka po spuštění provozu rozsvítí na 3 sekundy a potom zhasne.</li> <li>• Kontrolka Vlhkost bliká tmavěji pouze pokud zařízení potřebuje vodu.</li> <li>• Kontrolka bliká jasněji pouze pokud teplota nebo vlhkost v místnosti vyžaduje pozornost.</li> </ul> <p></p>





Funkce	Nastavení
<b>Nastavení indikátoru zvuku</b> Zařízení můžete nastavit tak, aby se při vyprázdnění nádržky na vodu ozvalo pípnutí. 	 <b>Zrušení (výchozí)</b>  <b>ZAP.</b>
<b>Automatický restart</b> Pokud je přístroj odpojený nebo pokud dojde k výpadku napájení, přístroj se po obnovení napájení spustí v předchozím nastavení. 	 <b>Zrušení</b>  <b>ZAP. (výchozí)</b>
<b>Nastavení citlivosti senzoru (F4-F7)</b>  <b>Světelný senzor</b>  <hr/> <b>Senzor prachu (citlivý)</b>  <hr/> <b>Pachový senzor</b> (KC-G60EU / KC-G50EU)  <hr/> <b>Senzor pohybu</b> (KC-G60EU / KC-G50EU) Můžete provést nastavení času dokud senzor pohybu nezjistí, že v místnosti nikdo není. Režim senzoru pohybu můžete rovněž zrušit. 	 <b>Nižší</b>  <b>Standardní (výchozí)</b>  <b>Vyšší</b>  <b>ZAP. (Standardní čas snímání ) (výchozí)</b>  <b>ZAP. (Delší čas snímání)</b>  <b>Zrušení</b>
<b>Nastavení funkce kontroly</b> Zařízení můžete nastavit tak, aby v okamžiku, kdy se kontrolka rozsvítí červeně, píplo. Funkci kontroly můžete také zrušit. 	 <b>ZAP. (upozornění prostřednictvím kontrolky a zvuku)</b> Pípání pokračuje maximálně po dobu 30 sekund. Zvuk se vypne stisknutím libovolného tlačítka na ovládacím panelu. Když je kontrolka červená, pípnutí se ozývá každou hodinu.  <b>ZAP. (upozornění pouze prostřednictvím kontrolky)(výchozí)</b>  <b>Zrušení</b>



# PÉČE A ÚDRŽBA



## KONTROLKA FILTRU

Kontrolka se zapne zhruba po uplynutí 720 hodin provozu. (30 dnů × 24 hodin = 720 hodin)

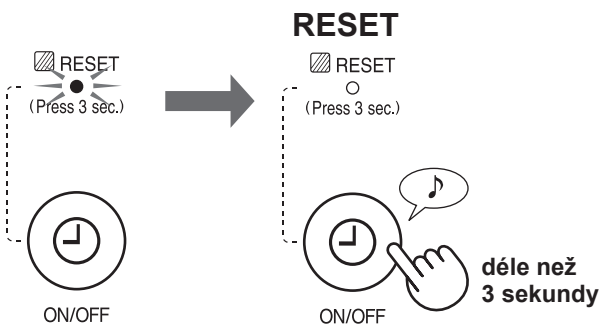

Toto je upomenutí k provedení níže popsané údržby. Po provedení údržby kontrolku filtru resetujte.

## INDEX PÉČE

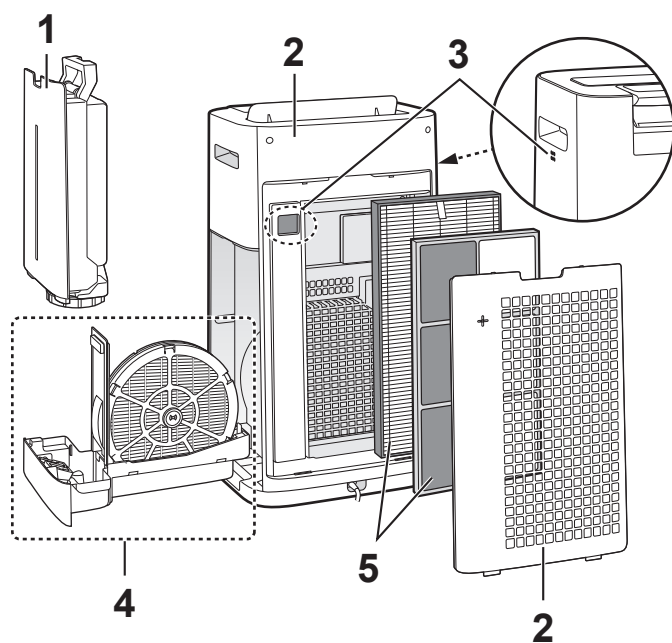

	Místo	Ref.
1	Vodní nádrž	CZ-13
2	Zařízení / Zadní panel (předfiltr)	
3	Senzory	CZ-14
4	Zvlhčovací filtr Zvlhčovací miska	
5	HEPA filtr Dezodorizační filtr	CZ-15

## VODNÍ NÁDRŽ



Vnitřní část vypláchněte vodou.

**POZNÁMKA** Jak vyčistit silné nečistoty.

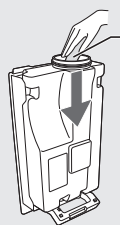

Vnitřní část nádržky na vodu vyčistěte měkkou houbičkou a víčko nádrže vatovým tamponem nebo kartáčkem.

Víko nádrže

Zubní kartáček

## ZAŘÍZENÍ / ZADNÍ PANEL

Vytřete suchým jemným hadříkem



Senzory

Zadní panel (předfiltr)

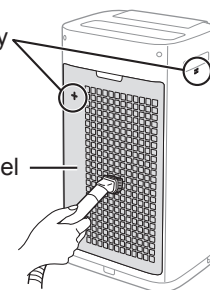

Jemně odstraňte prach, například s použitím vysavače.

**POZNÁMKA** Jak vyčistit nečistoty.

**Zadní panel**

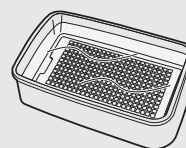

1. Do vody přidejte malé množství běžného čisticího prostředku a nechte namáčet zhruba 10 minut.

**UPOZORNĚNÍ**

Při čištění zadního panelu nevyvíjejte nadměrný tlak.

2. Čisticí prostředek opláchněte čistou vodou.
3. Filtr nechte vyschnout v dobře větraném prostoru.

**Filtr senzoru**

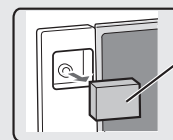

Filtr senzoru

- 1 Sejměte zadní panel.
- 2 Vyjměte filtr senzoru.
- 3 Je-li senzor filtru znečištěn nadměrně, omyjte ho vodou a nechte ho důkladně oschnout.

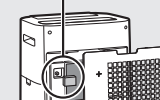

# ZVLHČOVACÍ FILTR A ZÁSObNÍK

**JAK VYJMOUT ZVLHČOVACÍ FILTR A ZÁSObNÍK.**

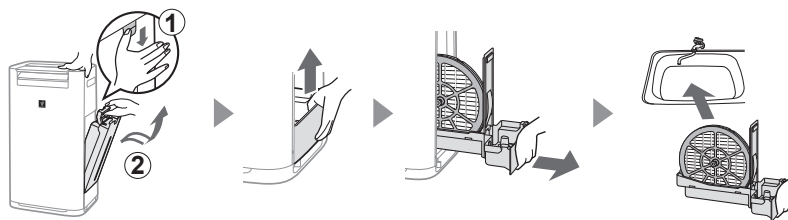

**JAK NASADIT ZVLHČOVACÍ FILTR A ZÁSObNÍK.**

Po provedení údržby dejte části na správná místa.

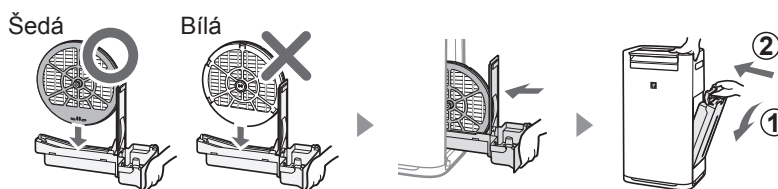

## Zvlhčovací filtr

Opláchněte velkým množstvím vody.

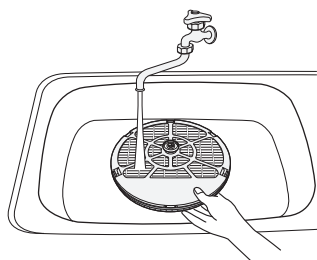

### POZNÁMKA

Pokud jste vyjmuli hřídel zvlhčovacího filtru, ujistěte se, že jste ji nasadili do původní pozice.

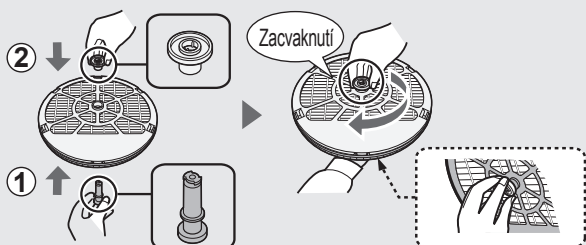

## Zvlhčovací miska

**1** Sejměte kryt zvlhčovacího zásobníku.



**2** Opláchněte velkým množstvím vody.

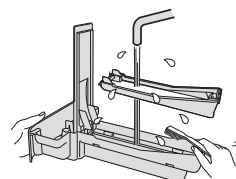

**3** Znovu nasadte kryt zvlhčovacího zásobníku.

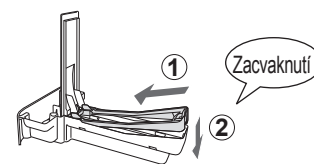

• Nevyjímejte plovák ani panel zásobníku. Pokud se vysune, postupujte dle CZ-15.

### POZNÁMKA Jak vyčistit nečistoty.

	Čisticí přípravek (Pouze zvlhčovací zásobník)	Kyselina citrónová (k dostání v některých drogeriích)	100% citrónová šťáva bez jader.
<b>1</b>	1. Zásobník naplňte do poloviny vodou. 2. Přidejte malé množství čistícího prostředku.	2 1/2 šálku vody 3 čajové lžičky	3 šálky vody 1/4 šálku
<b>2</b>	Nechte působit 30 minut.	Nechte působit 30 minut. (Při použití citrónové šťávy nechte namočené déle.)	
<b>3</b>	Čisticí prostředek opláchněte čistou vodou.		

## HEPA FILTR / DEZODORI- ZAČNÍ FILTR

Odstraňte prach z HEPA filtru a dezodori-  
začního filtru.

### UPOZORNĚNÍ

- Filtry neumývejte. Nevystavujte je působení slunečního světla.

### HEPA FILTR

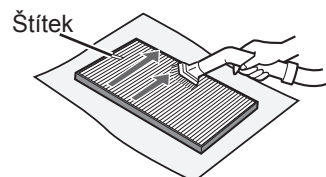

Provádějte údržbu pouze  
označeného povrchu. Ne-  
čistěte opačnou stranu. Filtr  
je křehký, proto dejte pozor,  
abyste nevyvíjeli příliš velký  
tlak.

### DEZODORIZAČNÍ FILTR

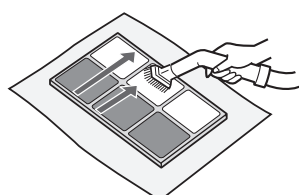

Lze provádět údržbu obou  
povrchů.  
Filtr se může rozlomit v  
případě, že na něj vyvíjíte  
příliš velký tlak, proto s  
ním manipulujte opatrně,  
prosím.

Některé pachy absorbované filtrem se mohou časem rozložit  
a způsobit další pachy. V závislosti na prostředí, ve kterém  
se přístroj používá, především, když se výrobek používá v  
extrémních prostředích (podstatně horších než je běžné po-  
užívání v domácnosti), tyto pachy mohou být v krátkém čase  
intenzivnější než se očekává.

V takových případech, nebo kdy nelze prach odstranit ani po  
údržbě, proveďte výměnu.

### Jak nainstalovat plovák a panel

#### Panel

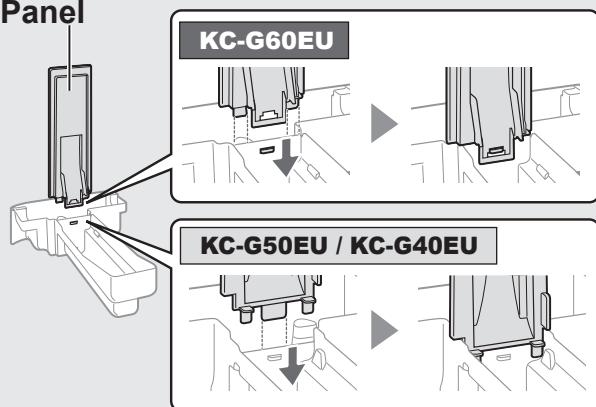

#### Plovák

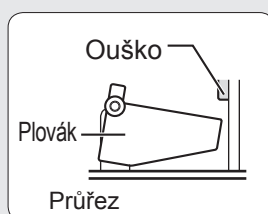

1. Vložte plovák pod toto  
ouško.

3. Ouško zasuněte do ot-  
voru na druhé straně  
plováku.

2. Ouško zasuněte do  
otvoru v plováku.

## VÝMĚNA FILTRU

### ŽIVOTNOST FILTRŮ

Životnost filtru se liší v závislosti na prostředí v  
místnosti, podmínkách používání a umístění přístroje.  
Životnost filtru HEPA a dezodorizačního filtru a  
doporučení k výměně jsou založena na čištění  
místnosti, v které se denně vykouří 5 cigaret a sběr  
prachu a dezodorizační výkonnost klesla na polovinu  
výkonnosti nového filtru.

V případě, že je zařízení používáno v podmínkách  
náročnějších než je běžná domácnost, doporučujeme  
provádět častější výměnu filtru.

- HEPA filtr Zhruba 10 let po otevření
- Dezodorizační filtr\* Zhruba 10 let po otevření
- Zvlhčovací filtr Zhruba 10 let po otevření

### Model náhradního filtru

Nákup náhradního filtru konzultujte se svým  
prodejcem.

Náhradní filtr	KC-G60EU	KC-G50EU	KC-G40EU
<b>HEPA filtr</b> (1 jednotka)	<b>FZ-D60HFE</b>	<b>FZ-D40HFE</b>	<b>FZ-D40HFE</b>
<b>Dezodori- zační filtr</b> (1 jednotka)	<b>FZ-G60DFE</b>	<b>FZ-G40DFE</b>	<b>FZ-G40DFE</b>
<b>Zvlhčovací filtr (1 jednotka)</b>	<b>FZ-G60MFE</b>	<b>FZ-G60MFE</b>	<b>FZ-G60MFE</b>

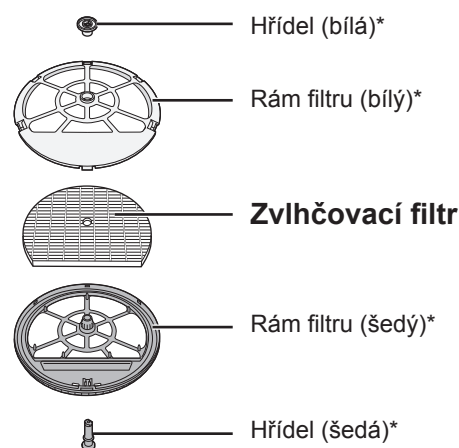

\*Tyto části nelikvidujte.

### Likvidace filtrů

Použité filtry zlikvidujte v souladu s místními zákony  
a nařízeními.

Materiál HEPA filtru:

- Filtr : Polypropylén
- Rám: Polyetylen

Dezodorizační filtr - materiál:

- Filtr: Papír
- Rám: Pryskyřice ABS

Materiál zvlhčovacího filtru:

- Filtr: Rajon, polyester



# ODSTRAŇOVÁNÍ PROBLÉMŮ

Než kontaktujete servis, projděte si tabulku s řešením problémů a ujistěte, se že nejde o selhání zařízení.

SYMPTOM	NÁPRAVA (následující není způsobeno závadou)
Přetrvávající zápach a kouř.	<ul style="list-style-type: none"> <li>Zkontrolujte filtry. Pokud jsou výrazně znečištěné, vyčistěte je nebo je vyměňte. (Viz CZ-15)</li> </ul>
Kontrolka Čistota svítí modře i když vzduch není čistý.	<ul style="list-style-type: none"> <li>Vzduch může být špinavý v době, kdy byl přístroj připojen. Odpojte přístroj, počkejte jednu minutu a pak přístroj opět zapojte.</li> </ul>
Kontrolka Čistota svítí červeně, dokonce i když je vzduch čistý.	<ul style="list-style-type: none"> <li>Špinavé nebo zanesené otvory senzoru narušují činnost senzoru. Jemně vyčistěte zadní panel. (Viz CZ-13).</li> </ul>
Zařízení vydává klikání.	<ul style="list-style-type: none"> <li>Zařízení může klikat při generování iontů.</li> </ul>
Vzduch vycházející ze zařízení zapáchá.	<ul style="list-style-type: none"> <li>Zkontrolujte, zda nejsou filtry silně znečištěné.</li> <li>Filtry vyčistěte nebo vyměňte. (Viz CZ-13, CZ-14, CZ-15)</li> <li>Používejte jen čerstvou vodu z vodovodního kohoutku. Používáním jiných zdrojů vody byste mohli pomoci množení plísní, hub a/nebo bakterií.</li> </ul>
Přístroj nefunguje, je-li ve vzduchu cigaretový kouř.	<ul style="list-style-type: none"> <li>Zkontrolujte, zda je zařízení nainstalováno na místě, kde senzory dokážou detekovat cigaretový kouř.</li> <li>Zkontrolujte, zda nejsou otvory senzoru prachu zablokované nebo ucpané. Pokud jsou zablokované nebo ucpané, vyčistěte zadní panel. (Viz CZ-13)</li> </ul>
Kontrolka RESET FILTRU svítí.	<ul style="list-style-type: none"> <li>Kdykoli po výměně filtrů nebo provedení údržby připojte napájecí kabel k zásuvce a stiskněte tlačítko resetování filtru. (Viz CZ-13)</li> </ul>
Přední monitor je vypnutý.	<ul style="list-style-type: none"> <li>Když je kontrolka nastavená na "Auto", kontrolka automaticky zhasne, jakmile je v místnosti tma. Kromě toho, když je kontrolka nastavená na „Vyp.“, kontrolka vždycky zhasne. Pokud nechcete, aby kontrolka zhasla, nastavte ji na nastavení „Tmavší“. (Viz CZ-11)</li> </ul>
Je-li nádržka prázdná, kontrolka Vlhkost na předním displeji nesvítí.	<ul style="list-style-type: none"> <li>Místnost dosáhla přijatelné úrovně vlhkosti a zvlhčování se zastavilo.</li> <li>Zkontrolujte nečistoty v pění. Vyčistěte zvlhčovací zásobník. Ujistěte se, že je zařízení na rovném povrchu. (Viz CZ-14)</li> </ul>
Hladina vody v nádrži se nesnižuje, nebo se snižuje pomalu.	<ul style="list-style-type: none"> <li>Zkontrolujte, jsou-li zvlhčovací miska a vodní nádrž správně nainstalovány. Zkontrolujte zvlhčovací filtr. (Viz CZ-14)</li> <li>Pokud je zvlhčovací zásobník extrémně špinavý, vyčistěte nebo vyměňte ho. (Viz CZ-15)</li> </ul>
Monitor čistoty pravidelně mění barvu.	<ul style="list-style-type: none"> <li>Monitor čistoty automaticky mění barvu v okamžiku, kdy senzor prachu (citlivý) a senzor pachů* detekuje nečistoty. Pokud máte obavy ze změny, můžete změnit nastavení citlivosti senzoru. (Viz CZ-11, CZ-12) (*KC-G60EU / KC-G50EU)</li> </ul>
Mezi měřením vlhkosti jednotky a jiným vlhkoměrem v místnosti je nesrovnalost.	<ul style="list-style-type: none"> <li>Existuje rozdíl v úrovni vlhkosti v jedné místnosti.</li> <li>Snímač má různé měřicí parametry.</li> <li>Pokud je na monitoru uveden výkon nebo teplota, displej přepněte stisknutím tlačítka VYBRAT DISPLEJ. (Viz CZ-10)</li> </ul>
Zařízení PM2.5 neodpovídá předpovědím počasí nebo lokálním datům PM2.5.	<ul style="list-style-type: none"> <li>Venku i uvnitř, stejně jako v domácím prostředí (množství nedaleké dopravy, počet podlaží v domě, atd.) může způsobit rozdíly hodnot oproti datům PM2.5.</li> </ul>
Blikající kontrolka "°C"	<ul style="list-style-type: none"> <li>Místnost je s ohledem na nízkou teplotu vhodná k přežití virů. Doporučujeme, abyste teplotu upravili prostřednictvím topidel. (Viz CZ-9)</li> <li>Teplota a vlhkost v místnosti jsou vysoké. Doporučujeme, abyste se napili vody nebo snížili teplotu v místnosti. (Viz CZ-10)</li> </ul>

ČESKY

**ZOBRAZENÍ CHYBY** Vyskytne-li se chyba znovu, kontaktujte servisní středisko Sharp.

DIGITÁLNÍ OZNAČENÍ	NÁPRAVA
	Zkontrolujte, zda je zvlhčovací filtr a zvlhčovací zásobník správně nainstalovaný a potom znovu zapněte napájení.
	Odpojte přístroj, počkejte jednu minutu, a pak jej znovu zapojte.

CZ-16

# TECHNICKÉ ÚDAJE

Model		KC-G60EU			KC-G50EU			KC-G40EU		
Napájení		220-240 V 50-60 Hz								
Nastavení rychlosti ventilátoru		MAX.	STŘED.	NÍZKÁ	MAX.	STŘED.	NÍZKÁ	MAX.	STŘED.	NÍZKÁ
ČISTÝ VZDUCH	Rychlost ventilátoru (m <sup>3</sup> /hodinu)	408	240	72	306	180	60	240	120	60
	Jmenovitý výkon (W)	72	38	5,0	53	26	5,0	31	12	5,0
	Úroveň hluku (dBA)	53	48	24	52	47	19	46	40	19
ČISTÝ VZDUCH A ZVLHČENÍ	Rychlost ventilátoru (m <sup>3</sup> /hodinu)	342	240	72	240	120	60	210	120	60
	Jmenovitý výkon (W)	55	40	6,5	33	14	6,5	24	14	6,5
	Úroveň hluku (dBA)	49	48	24	46	40	20	43	40	20
	Zvlhčení (mL/hodinu) *1	630	470	200	450	300	150	400	300	150
Doporučená velikost místnosti (m <sup>2</sup> ) *2		~50			~38			~28		
Doporučená velikost místnosti - vysoká hustota iontů Plasmacluster (m <sup>2</sup> ) *3		~35			~28			~21		
Kapacita vodní nádrže (l)		3,0			2,5			2,5		
Senzory		Prach (citlivý) / Pach / Světlo / Teplota a vlhkost / Pohyb						Prach(citlivý) / Světlo / Teplota a vlhkost		
Délka kabelu (m)		2,0								
Rozměry (mm)		370 (Š) × 293 (H) × 660 (V)			345 (Š) × 262 (H) × 631 (V)			345 (Š) × 262 (H) × 631 (V)		
Hmotnost (kg)		10,5			9,2			9,2		

- \*1 • Účinnost zvlhčování se mění podle vnitřní a vnější teploty a vlhkosti.  
 Účinnost zvlhčování se zvyšuje se zvyšováním teploty nebo snižováním vlhkosti.  
 Účinnost zvlhčování se snižuje se snižováním teploty nebo zvyšováním vlhkosti.  
 • Podmínky měření: 20 °C, 30 % vlhkost (JEM1426)
- \*2 • Doporučovaná velikost místnosti je vhodná k provozu přístroje s maximální rychlostí ventilátoru.  
 • Doporučovaná velikost místnosti označuje prostor, ve kterém se může do 30 minut odstranit určité množství prachových částic.
- \*3 • Velikost místnosti, v které lze naměřit zhruba 7000 iontů na kubický centimetr ve středu místnosti, v které je zařízení umístěno vedle stěny, je spuštěné na maximální nastavení a jeho výška je zhruba 1,2 metru od podlahy.

## Spotřeba energie v pohotovostním režimu

Když je síťová zástrčka jednotky zasunuta do zásuvky, spotřebuje pro provoz elektrických obvodů přibližně 1,2 W pohotovostního režimu.

Nepoužíváte-li přístroj, odpojte pro šetření energie napájecí kabel.



Upozornění: Váš produkt je označený tímto symbolem. To znamená, že použité elektrické a elektronické produkty nesmí být smíšeny s běžným domácím odpadem. Pro tyto produkty existují speciální sběrná místa.

## A. Informace pro uživatele ohledně likvidace (domácnosti)

### 1. V Evropské unii

**POKUD SI PŘEJETE TOTO ZAŘÍZENÍ ZLIKVIDOVAT, NEPOUŽÍVEJTE BĚŽNÝ ODPAD A ZAŘÍZENÍ NEVHAZUJTE DO OHNĚ!**

Použité elektrické a elektronické zařízení musí být vždy shromážděno a zlikvidováno ODDĚLENĚ, v souladu s místními zákony.

Oddělený sběr podporuje ochranu životního prostředí, recyklaci materiálů a minimalizuje finální likvidaci odpadu. NESPRÁVNÁ LIKVIDACE může být s ohledem na určité látky škodlivá pro lidské zdraví a životní prostředí! POZAŘÍZENÍ odneste do lokálního, zpravidla městského, sběrného dvora.

Máte-li ohledně likvidace jakékoli pochybnosti, kontaktujte místní úřady nebo prodejce a zeptejte se na správný způsob likvidace.

**POUZE PRO UŽIVATELE V EVROPSKÉ UNII A V NĚKTERÝCH JINÝCH ZEMÍCH, NAPŘÍKLAD V NORSKU A ŠVÝCARSKU:** Třídění odpadu je požadované zákonem.

Výše uvedený symbol je uvedený na elektrických a elektronických zařízeních (nebo na obalu) jako připomínka.

Uživatelé ze **SOUKROMÝCH DOMÁCNOSTÍ** jsou povinni využívat stávajících sběrných zařízení. Doručení je bezplatné.

Pokud je zařízení použito pro **FIREMNÍ ÚČELY**, kontaktujte, prosím, svého prodejce SHARP, který vám podá informace o navrácení produktu. Může dojít k tomu, že vám budou účtovány poplatky vycházející z navrácení a recyklace produktu. Malé produkty (a malá množství) mohou být přijaty vašimi místními sběrnými místy. Pro Španělsko: Ohledně likvidace použitých produktů kontaktujte zavedený sběrný systém nebo lokální úřad.

### 2. V jiných zemích mimo EU

Pokud chcete tento produkt zlikvidovat, kontaktujte prosím své místní orgány a informujte se na správný způsob likvidace.

Pro Švýcarsko: Použitá elektrická nebo elektronická zařízení se dají bezplatně vrátit obchodníkovi, a to i v případě, že nezakoupíte nový produkt. Další sběrná místa jsou uvedena na webové stránce [www.swico.ch](http://www.swico.ch) nebo [www.sens.ch](http://www.sens.ch).

## B. Informace o likvidaci - pro obchodní uživatele

### 1. V Evropské unii

Pokud se produkt používá na obchodní účely a chcete ho zlikvidovat:

Kontaktujte prosím svého prodejce SHARP, který vám podá informace o navrácení produktu. Může dojít k tomu, že vám budou účtovány poplatky vycházející z navrácení a recyklace produktu. Malé produkty (a malá množství) mohou být přijaty vašimi místními sběrnými místy.

Pro Španělsko: Kontaktujte prosím zřízený sběrný systém nebo vaše místní orgány pro vrácení vašich použitých produktů.

### 2. V jiných zemích mimo EU

Pokud chcete tento produkt zlikvidovat, kontaktujte prosím své místní orgány a informujte se na správný způsob likvidace.

## Funkciók

**Levegő kezelő technológiák egyedülálló kombinációja**  
**Hármas szűrő rendszer + Plasmacluster + Párásítás**

### KISZŪRI A PORT

Az előszűrő kiszűri a kb. 240 mikronnál nagyobb méretű részecskéket.

### SZAGTALANÍT

A szagtalanító szűrő elnyeli az ártalmas gázokat\*<sup>1</sup> és a legtöbb, háztartásban kialakuló kellemetlen szagot.

### CSÖKKENTI A KISMÉRETŰ POR, POLLEN ÉS PENÉSZ MÉRTÉKÉT\*<sup>2</sup>

A HEPA szűrő az apró, 0,3 mikronnyi részecskék 99,97%-át kiszűri.

### FRISSÍT

Pozitív és negatív ionok kibocsátása révén a Plasmacluster légkezelés természetes folyamat.

### PÁRÁSÍT

Szabályozza a páratartalmat a hőmérséklet és a páratartalom automatikus érzékelésével.

\*1: VOC, NO<sub>x</sub>, SO<sub>x</sub>. Az egykomponensű szaganyag szagtalanítási hatása egy 1 m<sup>3</sup>-es vizsgálati edényben eltérő lehet a tényleges használat közbeni szagtalanító teljesítménytől.

\*2: Amikor a levegő áthalad a szűrőrendszeren.

Az érzékelő rendszer folyamatosan figyeli a levegő minőségét és a szoba állapotát, és automatikusan szabályozza működését.

## INTELLIGENS MÓD

(KC-G60EU / KC-G50EU)

**6 érzékelő 7 tényezőt érzékel, amelyek pontosan szabályozzák az automatikus működést.**

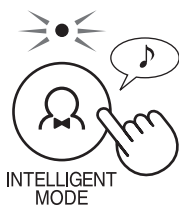

### 7 tényező érzékelése 6 érzékelő által

ÉRZÉKELŐ	ÉRZÉKELÉS
Por (érzékeny)	PM2.5 (2,5 mikronnál kisebb részecske), stb.
	Dohányfüst, házi por (piszok, atka ürülék és maradványok, penészgomba, pollen)
Szagok	Dohány, kozmetikumok, alkohol, spray és más szagok
Hőmérséklet	Szoba hőmérséklet
Páratartalom	Szoba páratartalma
Fény	Szoba megvilágítottsága
Mozgás* <sup>3</sup>	Emberek vagy állatok mozgása

\*3: Csak az intelligens mód működése közben érzékel.

### Ha egy személy vagy egy háziállat van az érzékelő látóterében\*<sup>4</sup>

(\*4: Lásd a HU-5 oldalt.)

- Ha egy személy vagy háziállat kis mozgása érzékelhető (például: alvás közben), automatikusan csendes légáramoltatásra kapcsol.
- Ha a szoba sötét, az előlapi kijelző, a tisztaság kijelző és a levegő kiömlő LED fénye automatikusan kikapcsol.

### Ha nincs mozgás az érzékelő látóterében

- Energiatakarékossági okokból az előlapi kijelző, a tisztaság kijelző és a levegő kiömlő LED fénye kikapcsol, a párásítás leáll és a készülék minimális légáramoltatásra kapcsol.
- Ha a szoba páratartalma meghaladja a 80%-ot és a szobában világos van, a készülék erős légárammal Plasmacluster ionokat bocsát ki.

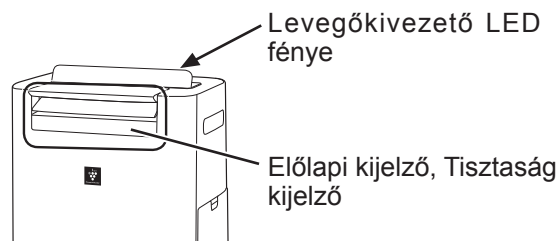

### MEGJEGYZÉS

- Intelligens üzemmódban manuálisan BE- vagy Kikapcsolható a párásítás (Lásf HU-8)
- Az előlapi kijelző és a levegőkivezető LED-e automatikusan BE- vagy Kikapcsol a szoba megvilágítottsága alapján. (Ha a fényerő szabályozás "Auto"-ra van állítva. Lásd a HU-11 oldalon.)
- Ha a mozgásérzékelő úgy érzékeli, hogy senki sem tartózkodik a szobában megadott időtartam alatt, akkor azt úgy értelmezi, hogy a helyiség üres.
- Megváltoztathatja a kijelzők fényerejét, az érzékelő érzékenységét és a mozgásérzékelő érzékelési idejét. (Lásd a HU-11, HU-12 oldalakon.)
- A mozgásérzékelő érzékelheti az emberek és a háziállatok mozgásán kívüli mozgásokat is. (pl. mozgó függöny stb.)



**Kérjük, olvassa el ezt az útmutatót, mielőtt használatba venné új légtisztítóját.**

A légtisztító a szoba levegőjét szívja be a beömlő nyílásain keresztül, a levegő áthalad a készülékben található előszűrőn, a szagtalanító szűrőn és a HEPA szűrőn, majd távozik a levegő a kiömlő nyíláson keresztül. A HEPA szűrő képes a szűrőn áthaladó, 0,3 mikronnyi porrészecskéket 99,97%-nak kiszűrésére és a szagok elnyelésében is közreműködik. A szagtalanító szűrő fokozatosan elnyeli a szagokat, ahogy azok áthaladnak a szűrőn.

A szűrők által elnyelt szagok egy része idővel lebomlik, kellemetlen illatot eredményezve. Használatától függően, különösen ha a készüléket a normál háztartási használatnál lényegesen komolyabb igénybevételt jelentő körülmények között használják, ez a szag a vártnál rövidebb idő alatt erőssé válhat. Ha a szag nem múlik el, cserélje ki a szűrőket. (Lásd HU-15)

Amikor a csapvízben lévő ásványi anyagok kicsapódnak a szűrőkre, a szűrők pedig keménnyé válnak és elfehérednek, olyan szagokat nyelhetnek el a szobából, melyek a párasító szűrő száraz állapotában kellemetlen szagot okozhatnak. (A vízminőségtől és más környezeti tényezőktől függően)  
Ha ez előfordul, végezze el a párasító szűrő karbantartását. (Lásd a HU-14 oldalon.)

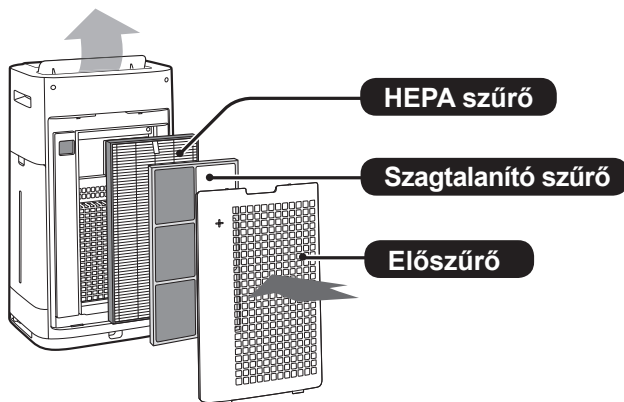

## MEGJEGYZÉS

- A légtisztítót a levegőben szálló por kiszűrésére és a kellemetlen szagok közömbösítésére tervezték. A légtisztító nem képes az ártalmas gázokat (pl. a cigaretta füstben lévő szén-monoxid) kiszűrésére. Ha a szag forrása nem szűnik meg, a légtisztító nem képes teljesen megszüntetni a kellemetlen szagot.

## TARTALOMJEGYZÉK

<b>FONTOS BIZTONSÁGI ELŐÍRÁSOK</b> .....	HU-3
• FIGYELMEZTETÉS	
• MEGJEGYZÉS	
• HASZNÁLATRA VONATKOZÓ FIGYELMEZTETÉSEK	
• TELEPÍTÉSI ÚTMUTATÓ	
• SZŪRŐ KEZELÉSE	
<b>AZ ALKATRÉSZEK ELNEVEZÉSEI</b> .....	HU-5
• ELŐLAP	
• HÁTLAP	
• KEZELŐPANEL	
• ELÜLSŐ KIJELZŐ	
<b>ÜZEMBE HELYEZÉS</b> .....	HU-7
• A SZŪRŐK BEHELYEZÉSE	
<b>MŰKÖDTETÉS</b> .....	HU-7
• START / LEÁLLÍTÁS	
• TISZTÍTÁS ION ZUHANNYAL MÓD	
• INTELLIGENS MÓD (KC-G60EU / KC-G50EU)	
• AUTOMATIKUS MÓD (KC-G40EU)	
• PLASMACLUSTER ION KONCENTRÁLT MÓD	
• ÜZEMMÓD KIVÁLASZTÁSA	
• GYERMEKZÁR	
• PÁRASÍTÁS BEÁLLÍTÁSAI (A VÍZTARTÁLY ÚJRATÖLTÉSE)	
• BEKAPCSOLÁS IDŐZÍTŐ	
• KIKAPCSOLÁS IDŐZÍTŐ	
• KIJELZŐ VÁLASZTÁS	
• PLASMACLUSTER ION KI/BEKAPCSOLÁS	
• FELÜGYELET FUNKCIÓ	
• BEÁLLÍTÁSOK MEGVÁLTOZTATÁSA	
<b>TISZTÍTÁS ÉS KARBANTARTÁS</b> .....	HU-13
• SZŪRŐ KIJELZŐ	
• KARBANTARTÁSI ÚTMUTATÓ	
• VÍZTARTÁLY	
• KÉSZÜLÉK/HÁTLAP	
• PÁRASÍTÓ SZŪRŐ ÉS TÁLCA	
• HEPA SZŪRŐ/SZAGTALANÍTÓ SZŪRŐ	
• SZŪRŐ CSERE	
<b>HIBAKERESÉSI ÚTMUTATÓ</b> .....	HU-16
<b>MŰSZAKI JELLEMZŐK</b> .....	HU-17

Köszönjük, hogy megvásárolta ezt a SHARP légtisztítót! Kérjük, olvassa el figyelmesen ezt az útmutatót, mielőtt használná a légtisztító készüléket.

A használati útmutatót elolvasás után tegye könnyen elérhető helyre az esetleges későbbi használat érdekében!

# FONTOS BIZTONSÁGI ELŐÍRÁSOK

Elektromos készülékek használatakor néhány alapvető biztonsági szabályt mindig tartson be, köztük az alábbiakat:

**FIGYELMEZTETÉS** - Elektromos áramütés, tűz vagy személyi sérülés elkerülése érdekében mindig ügyeljen rá:

- A készülék használata előtt olvassa el a teljes használati útmutatót.
- Kizárólag 220-240 voltos tápcsatlakozót használjon.
- **A készüléket 8 éves vagy annál idősebb gyermekek, valamint csökkent fizikai, értelmi vagy mentális képességű, illetve megfelelő tapasztalatok és ismeretek híján lévő személyek csak akkor használhatják, ha felügyelik őket vagy számukra megfelelő útmutatást biztosítanak a készülék biztonságos használatára vonatkozóan, és megértik az ezzel járó veszélyeket. Tilos gyermekeknek a készülékkel játszani! A tisztítást és a felhasználói karbantartást felügyelet nélküli gyermekek nem végezhetik el.**
- Amennyiben a tápkábel sérült, a kockázatok kiküszöbölése érdekében cseréltesse ki azt a gyártóval, a gyártó megbízottjával, a Sharp hivatalos márkaszervizével, vagy megfelelő képesítéssel rendelkező szakemberrel!
- **Mindig húzza ki a tápcsatlakozót, ha újratölti a tartályt, karbantartás végzése előtt, ha eltávolítja, behelyezi vagy cseréli a szűrőt, vagy ha hosszabb ideig nem használja a készüléket. Ennek elmulasztása rövidzárlatot okozhat, ami áramütést vagy tüzet okozhat.**
- Ne használja a készüléket, amennyiben a tápkábel vagy a tápcsatlakozó sérült, illetve amennyiben a tápcsatlakozó lötyög a fali csatlakozóban!
- Rendszeresen távolítsa el a port a tápcsatlakozóról!
- Ne dugja be az ujját vagy bármiféle más tárgyat a készülék levegő beszívó, illetve levegő kivezető nyílásaiba!
- A tápcsatlakozó kihúzása során mindig a tápcsatlakozót fogja meg! Soha ne próbálja a csatlakozót a kábelnél fogva kihúzni! Ellenkező esetben rövidzárlat keletkezhet, ami áramütést vagy tüzet okozhat.
- A készülék mozgatása közben ne sértse meg a tápvezeték a görgőkkel. Ennek elmulasztása áramütést, túlmelegedést vagy tüzet okozhat.
- Ügyeljen a tápvezeték épségére! A sérült

tápvezeték áramütést, túlmelegedést vagy tüzet okozhat.

- Soha ne húzza ki a tápcsatlakozót nedves kézzel a csatlakozóból!
- Ne helyezze a készüléket gázkészülékek vagy tűzhelyek közelébe!
- Kizárólag hivatalos Sharp Márkaszervize végezheti el a légtisztító szervizelését. Bármilyen hiba, beállítási vagy javítási munka ügyében forduljon a legközelebbi márkaszervizhez.
- Ne használja a készüléket, amikor rovarirtót fúj a levegőbe vagy olyan helyiségben, ahol olajszármazékok, füstölő vagy cigaretta szikrája, illetve vegyszerek gőze kerül a levegőbe. Ne használja olyan helyiségben sem, ahol a készüléket nedvesség érheti (pl.: fürdőszobában).
- Legyen körültekintő, amikor a készüléket tisztítja. Az erős maró hatású tisztítószerek károsíthatják a készülék külsejét.
- A készülék szállítása előtt először távolítsa el a víztartályt és a párasító tálcát. A készüléket a két oldalán lévő fogantyúknál fogva tartsa.
- Ne igyon a párasító tálcában vagy a víztartályban lévő vízből.
- Ne érje víz a készüléket! Ellenkező esetben fennáll a rövidzárlat vagy az áramütés veszélye.
- Naponta cserélje ki a víztartályban lévő vizet friss csapvízre és rendszeresen tisztítsa meg a víztartályt és a párasító tálcát. (Lásd a HU-8, HU-13 és a HU-14 oldalakat). Ha nem használja a készüléket, távolítsa el a vizet a víztartályból és a párasító tálcából. Ha állni hagyja a vizet a víztartályban és/vagy a párasító tálcában, az penész, baktériumok és rossz szagok kialakulásához vezethet. Az ilyen baktériumok ritka esetekben egészségügyi veszélyt jelenthetnek.

**MEGJEGYZÉS** – Mi a teendő, ha a készülék interferenciát okoz a rádió vagy TV-vételben?

Ha a légtisztító zavarja a rádió- vagy a TV-vételt, próbálja meg az alábbi lehetséges megoldásokat:

- Változtassa meg a vételi antenna helyét vagy pozícióját.
- Növelje meg a légtisztító berendezés és a rádió vagy TV közötti távolságot.
- Csatlakoztassa a rádió vagy TV készüléket a légtisztító berendezésétől eltérő, másik áramkörtől lévő tápcsatlakozóba.
- Kérjen tanácsot, illetve segítséget a kereske-

dőtől vagy egy szakképzett rádió/TV szerelőtől.

## HASZNÁLATRA VONATKOZÓ FIGYELMEZTETÉSEK

- Ne takarja le a levegő beszívó és kivezető nyílásokat!
- Ne helyezze a készüléket forró tárgyak (pl. sütő vagy hősugárzó) közelébe vagy tetejére! Ne használja továbbá olyan helyen sem, ahol gőz érheti a készüléket!
- Mindig függőleges helyzetbe állítva használja a készüléket!
- A készülék mozgatásakor használja a fogantyúkat mindkét oldalon. Működés közben ne mozgassa a készüléket!
- Ha a készülék sérülékeny padlón, egyenetlen felületen vagy vastag szőnyegen található, emelje fel mozgatáskor.
- Görgőkön történő mozgatáskor lassan, vízszintes irányba mozgassa a készüléket.
- Kapcsolja ki a készüléket és mozgatás előtt távolítsa el belőle a víztartályt. Vigyázzon, nehogy becsípje az ujjait.
- Ne működtesse a készüléket a szűrők, a víztartály és a párasító szűrő megfelelő telepítése nélkül.
- Ne mossa és használja újra a HEPA szűrőt és a szagtalanító szűrőt. Ez nem javítja a szűrő teljesítményét, továbbá áramütést vagy üzemzavarokat okozhat.
- A készülék külsejét kizárólag puha ruhával tisztítsa. Ne használjon illékony folyadékokat vagy tisztítószerkeket!  
A készülék felületét károsíthatja vagy megrepesztheti a benzolos festékhígító vagy sűrűpor használatával. Az ilyen módon történő tisztítás az érzékelők hibás működését eredményezheti.
- A szükséges vízkötelenítési karbantartás gyakorisága függ a használt víz keménységének, illetve tisztaságának fokától. Minél keményebb a víz, annál gyakrabban van szükség a vízkő eltávolítására.
- A készüléket ne érje víz!
- A víztartály feltöltésekor győződjön meg róla, hogy nem szivárog víz a tartályából.
- Törölje le a kifolyt vizet a víztartály külsejéről.
- Ne használjon forró vizet (40°C), vegyszereket, illatosító anyagokat, szennyezett vizet vagy más káros anyagot. Ezek a készülék elváltozását vagy hibás működését okozhatják.
- Csak friss csapvizet használjon! Más vízforrás használatával megnő a penészgombák, gombák vagy baktériumok elszaporodásá-

nak lehetősége.

- Ne rázza a víztartályt a hordozó füleknél fogva.
- Ne vegye ki a párasító szűrőt a szűrő keretből, kivéve, ha kicseréli.
- Ügyeljen rá, hogy ne öntse ki a vizet a párasító tálca kivételekor vagy tisztításakor.
- Ne vegye ki az úszót! Ha leesne, lásd a HU-15. oldalt.
- Ne használjon tisztítószerkeket a párasító tálca és a borítás karbantartására. Deformációt, kifakulást, repedést (vízszivárgást) okozhatnak.
- Karbantartás során ne dörzsölje erősen a hátsó panelt.

## TELEPÍTÉSI ÚTMUTATÓ:

- Kerülje az olyan elhelyezést, ahol az érzékelőket közvetlen légáramlat, huzat éri. Ellenkező esetben a készülék meghibásodhat.
- Kerülje az olyan elhelyezést, ahol bútorok, textíliák vagy más tárgyak érintkezhetnek a készülékkel és gátolhatják a levegő ki és beáramlást.
- Ne használja a készüléket olyan helyen, ahol az páralecsapódásnak vagy drasztikus hőmérséklet ingadozásnak van kitéve! A megfelelő szoba hőmérséklet 0 és 35 °C közötti.
- A készüléket vízszintes és stabil felületen helyezze el, ahol a légkeringés megfelelő. Ha vastag szőnyeggel borított felületen helyezi el a készüléket, az egység kis mértékben vibrálhat. Helyezze a készüléket sík felületre a víztartályból és a párasító tálcából történő vízszivárgás megelőzése érdekében.
- Ne használja a készüléket olyan helyen, ahol zsír- vagy olajrészecskék kerülnek a levegőbe. Ellenkező esetben az egység külseje megrepedhet, valamint az érzékelők hibás működését okozhatja.
- A készülék akkor is képes hatékonyan kiszűrni a port, ha az egységet faltól 3 cm-re helyezik el, azonban a környező falak és a padló bepiszkolódhat. A készüléket a faltól távolabb helyezze el. Közvetlenül a levegő kiömlőnyílás mögötti fal idővel beszennyeződhet. Ha az egységet hosszabb ideig ugyanazon a helyen használja, rendszeresen tisztítsa meg a közelében lévő falakat.

## SZŪRŐ KEZELÉSE

- A szűrő helyes kezelése és karbantartása érdekében kövesse az útmutató utasításait. (Lásd a HU-13, HU-14, HU-15 oldalakat.)

# AZ ALKATRÉSZEK ELNEVEZÉSEI

## ELŐLAP

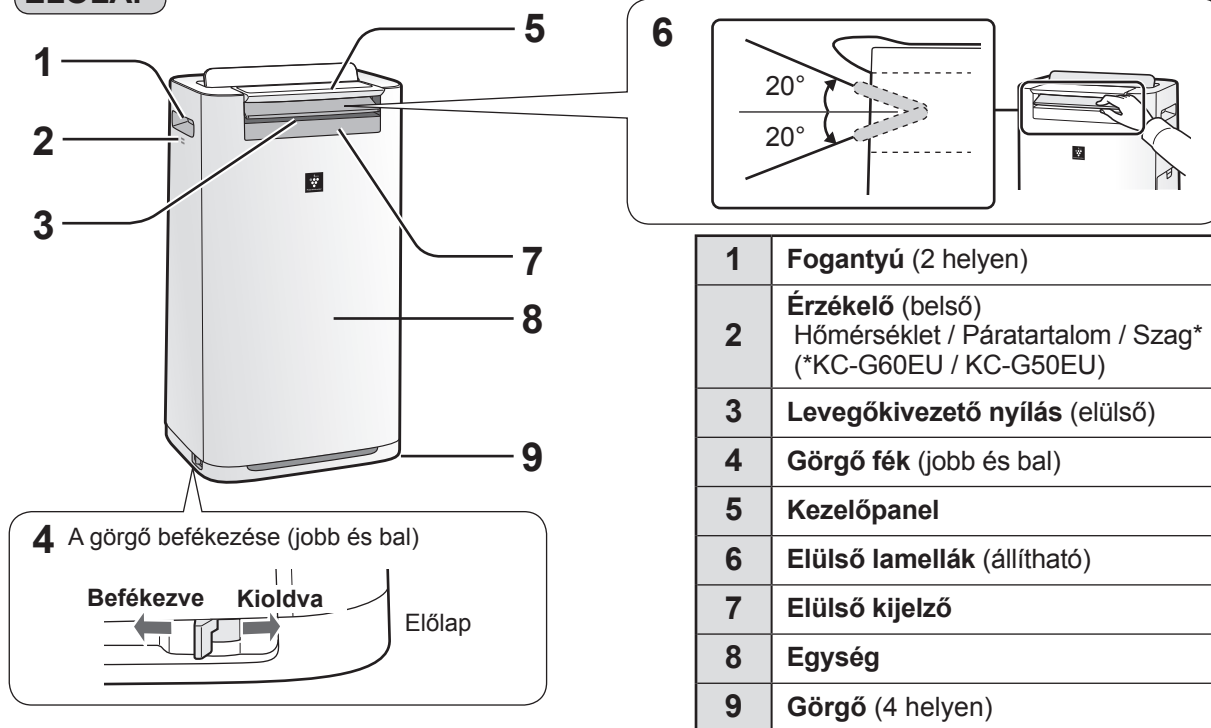

1	Fogantyú (2 helyen)
2	Érzékelő (belső) Hőmérséklet / Páratartalom / Szag* (*KC-G60EU / KC-G50EU)
3	Levegőkivezető nyílás (elülső)
4	Görgő fék (jobb és bal)
5	Kezelőpanel
6	Elülső lamellák (állítható)
7	Elülső kijelző
8	Egység
9	Görgő (4 helyen)

## HÁTLAP

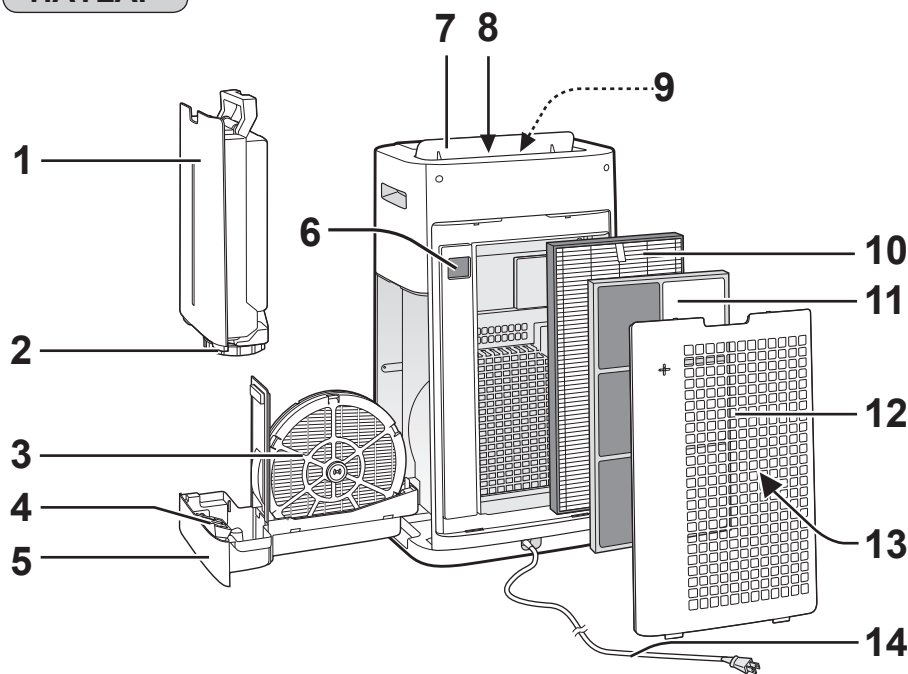

(A csatlakozó alakja országonként eltér.)

1	Vízartály	7	Hátsó lamellák
2	Tartály sapka	8	Levegőkivezető (hátsó)
3	Párásító szűrő	9	Levegőkivezető LED (fehér)
4	Úszó	10	HEPA szűrő
5	Párásító tálca	11	Szagtalanító szűrő
6	Por (érzékeny) érzékelő / Érzékelő szűrő	12	Hátsó panel (Előszűrő)
		13	Levegő beömlő nyílás
		14	Tápkábel / Tápcsatlakozó

## Érzékelési terület

### Fényérzékelő

Ne helyezze a készüléket az alábbi helyekre. A fényérzékelő nem működhet megfelelően.

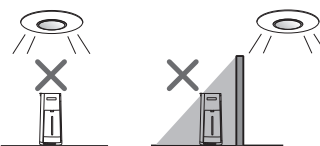

Közvetlenül egy lámpatest alá.

Árnyékba

### Mozgásérzékelő (KC-G60EU / KC-G50EU)

Az alábbiakban jelzett terület az érzékelő érzékelési területe.

Elöl

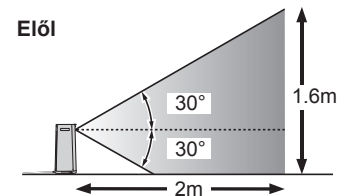

Jobb és bal

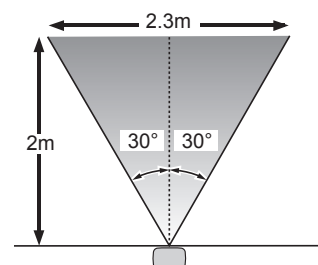

**KEZELŐPANEL** Elindításhoz nyomja meg a "★" jelű gombot.

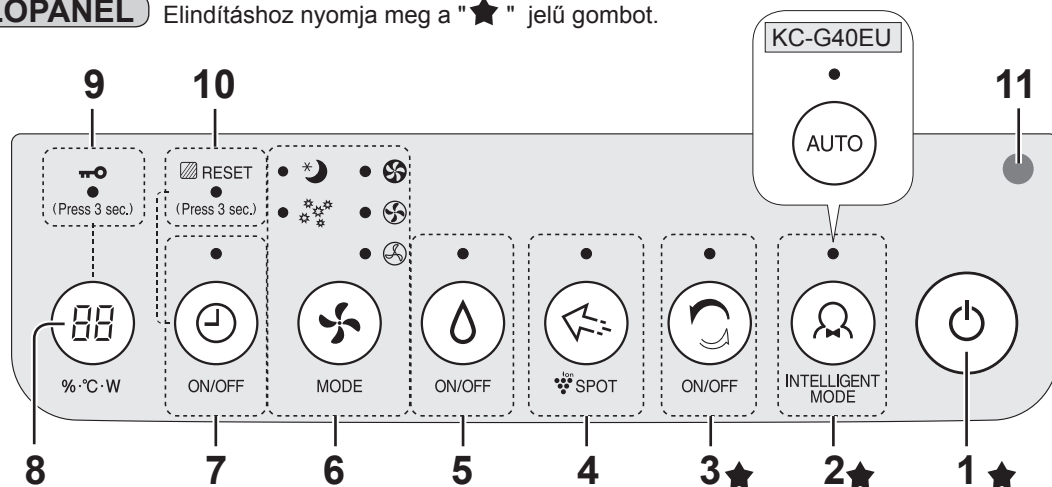

1	KI/BEKAPCSOLÁS gomb	7	IDŐZÍTŐ gomb, jelző lámpa (fehér) <3 mp-ig nyomva tartva> SZŰRŐ VISSZAÁLLÍTÁS gomb
2	INTELLIGENS MÓD gomb, jelző lámpa (fehér)	8	KIJELZŐ VÁLASZTÓ gomb <3 mp-ig nyomva tartva> GYERMEKZÁR gomb
3	TISZTÍTÁS ION ZUHANNYAL gomb, jelző lámpa (fehér)	9	GYERMEKZÁR jelző fény (fehér)
4	Plasmacluster Ion KONCENTRÁLT MÓD gomb, jelző lámpa (fehér)	10	SZŰRŐ VISSZAÁLLÍTÁS jelző fény (narancs-sárga)
5	PÁRÁSÍTÁS BE/KIKAPCSOLÓ gomb, jelző fény (fehér)	11	Fényérzékelő
6	ÜZEMMÓD gomb, jelző fény (fehér)		

### ELÜLSŐ KIJELZŐ

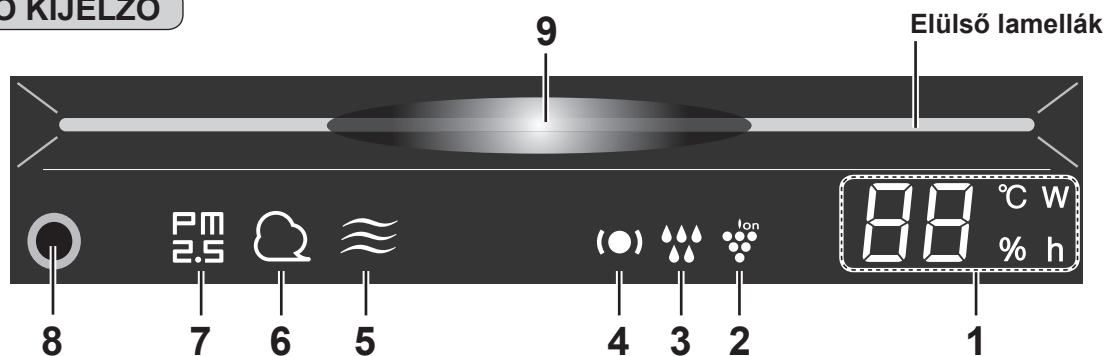

1	<b>Páratartalom / Hőmérséklet kijelző</b> A szoba páratartalmának vagy hőmérsékletének hozzávetőleges értékét jelzi. A páratartalom értéke nem állítható.  A páratartalmat 20% - 90% között jeleníti meg. 20% vagy alacsonyabb → 55% → 90% vagy magasabb A hőmérsékletet 0°C - 50°C között jeleníti meg. -1°C vagy alacsonyabb → 25°C → 51°C vagy magasabb	4	<b>Felügyelet mód jelzőfény</b> (zöld / narancssárga / piros) (Lásd HU-9, HU-10)
	<b>Teljesítmény kijelző</b> Az aktuális működés teljesítményét jelzi.	5	<b>Szag jelzőfény</b> (fehér) (KC-G60EU / KC-G50EU) Jelzi, ha az érzékelő kellemetlen szagokat észlel.
2	<b>Plasmacluster Ion jelzőfény</b> (kék)	6	<b>Por jelzőfény</b> (fehér) Jelzi, ha a por (érzékeny) érzékelő hagyományos port észlel.
3	<b>Párásító jelzőfénye</b> Zöld Párásítás BEKAPCSOLVA Kikapcsolva Párásítás KIKAPCSOLVA Piros (villog) Vizet kell tölteni a készülékbe	7	<b>PM2.5 jelzőfény</b> (fehér) Jelzi, ha a por (érzékeny) érzékelő mikroszkopikus port észlel (2,5 mikronnál kisebb részecskéket).
		8	<b>Mozgásérzékelő</b> (KC-G60EU / KC-G50EU)
		9	<b>Tisztaság kijelző</b> A szoba levegőjének tisztaságát jelzi 7 fokozatban, eltérő színekkel.  Kék ↔ Piros Tiszta ↔ Szennyezett

# ÜZEMBE HELYEZÉS

Mindig győződjön meg róla, hogy kihúzza a tápcsatlakozót a fali aljzatból!



## A SZŰRŐK BEHELYEZÉSE

1 Vegye le a hátlapot.

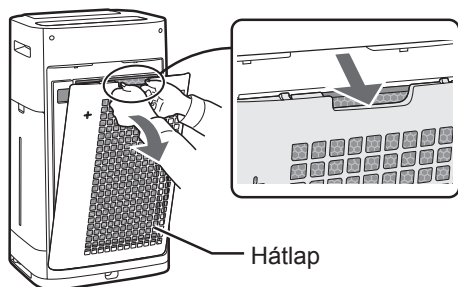

2 Minden szűrőről távolítsa el a műanyag zacskókat.

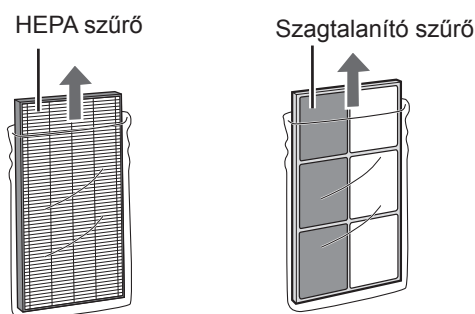

3 Helyezze be a szűrőket az ábrán mutatott helyes sorrendben.

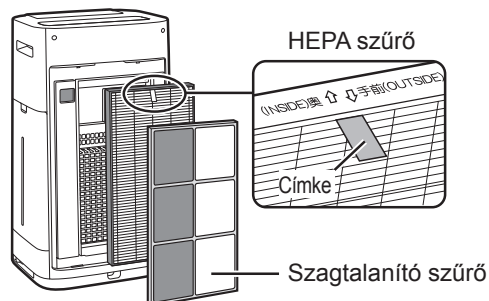

4 Tegye vissza a hátlapot.

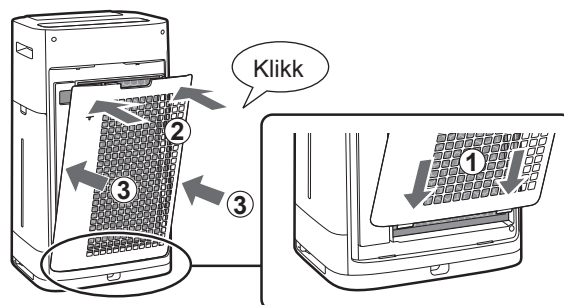

### MEGJEGYZÉS

- A szűrő cseréjekor ajánlatos egy emlékeztetőt készíteni a felhasználási dátum kezdetéről.

# MŰKÖDTETÉS

## START/LEÁLLÍTÁS

START

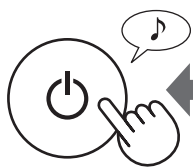

LEÁLLÍTÁS

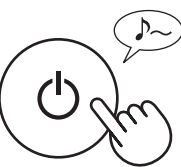

## TISZTÍTÁS ION ZUHANNYAL MÓD

A készülék 10 percig Plasmacluster ionokat bocsát ki erős levegőárammal, és összegyűjti a port, miközben csökkenti a statikus elektromosságot. Ezután a POR érzékelő érzékenysége automatikusan "MAGAS" értékre vált, és gyorsan felismeri a szennyeződések és 50 percen keresztül tisztítja a levegőt.



### MEGJEGYZÉS

- A művelet befejeztével a készülék visszatér a korábbi üzemmódnak. Ebben a módban megváltoztathatja a másik módot.
- A Plasmacluster ion funkció nem kapcsolható "KI". (Lásd HU-10)

## INTELLIGENS MÓD (KC-G60EU / KC-G50EU)

A ventilátor sebességét a készülék a 7 érzékelő adatai alapján automatikusan szabályozza. (Lásd HU-1).



## AUTOMATIKUS MÓD (KC-G40EU)

A ventilátor sebességét automatikusan vezérli a készülék az 5 érzékelt tényezőtől függően. (PM2.5 / szokásos por / hőmérséklet / páratartalom / fény)

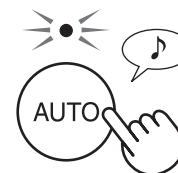

### MEGJEGYZÉS

- Az előlapi kijelző, a tisztaság kijelző és a levegőkivezető LED-je automatikusan BE- vagy Kikapcsol a szoba megvilágíthatósága alapján. (Ha a fény szabályozás "Auto"-ra van állítva. Lásd a HU-11 oldalon.)

HU-7

## PLASMACLUSTER ION KONCENTRÁLT MÓD

Használja ezt az üzemmódot, ha a ruhákba, kanapékba vagy függönyökbe beivódott szagot, baktériumokat vagy más részecskéket szeretné eltávolítani.

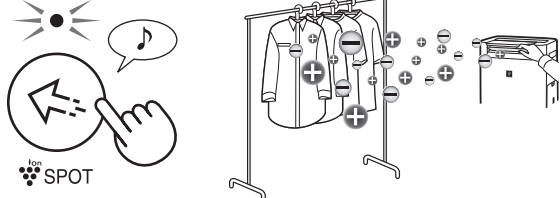

### MEGJEGYZÉS

Kézzel állítsa be az előlő lamellákat.

- Nagysűrűségű Plasmacluster ionokat csak előre felé bocsát ki.
- 8 órán át erősebb légáramot bocsát ki. A művelet befejeztével a készülék visszatér a korábbi üzemmódjához.
- A Plasmacluster ionok nem kapcsolható "KI". (Lásd HU-10)

## ÜZEMMÓD KIVÁLASZTÁSA

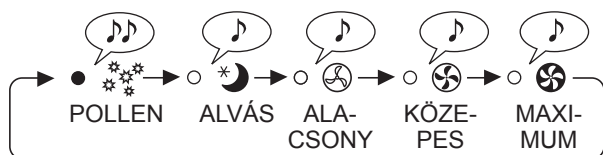
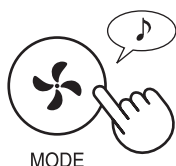

### MEGJEGYZÉS

#### ALVÁS

• A készülék csendesen működik és a ventilátor sebessége automatikusan változik a levegő tisztaságának függvényében.

Az előlapi kijelző, a tisztaság kijelző és a levegőkivezető LED fénye automatikusan kikapcsol.

(Ha a fényerő-szabályozás "Auto"-ra van állítva. Lásd a HU-11 oldalon.)

#### POLLEN

A POR ÉRZÉKELŐ érzékenysége automatikusan "MAGAS" értékre vált és gyorsan érzékeli az olyan szennyeződések, mint a por és pollenek, a levegő hatékony megtisztításához.

## GYERMEKZÁR

A kezelőpanel zárolva lesz.

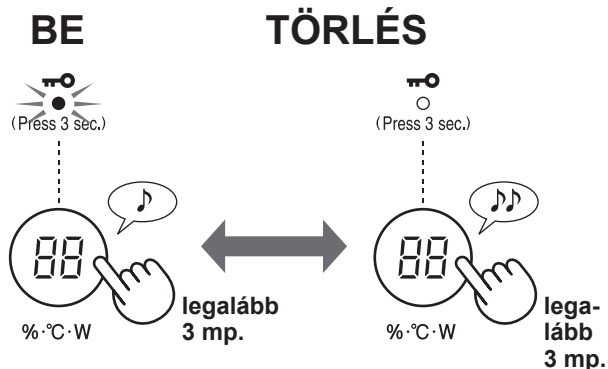

HU-8

## PÁRÁSÍTÁS BEÁLLÍTÁSAI

### A VÍZTARTÁLY ÚJRATÖLTÉSE

1 Vegye ki a víztartályt.

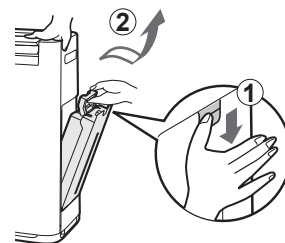

2 Töltse fel a víztartályt csapvízzel.

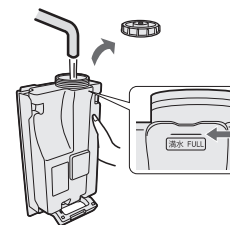

3 A szivárgás elkerülése érdekében jól szorítsa meg a víztartály sapkáját.

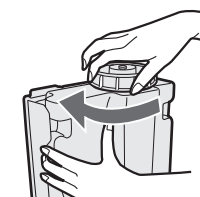

4 Helyezze vissza a víztartályt.

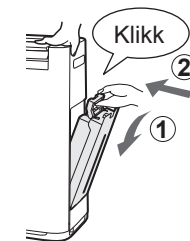

BE



ON/OFF

KI



ON/OFF

### MEGJEGYZÉS

Az alábbi táblázatban szereplő üzemmódokban történő használatkor a készülék automatikusan szabályozza a páratartalmat a hőmérséklet és a páratartalom érzékelésével. (Kivéve a MAX / KÖZEPES / ALACSONY módot.)

Hőmérséklet	Páratartalom	
	MINDEN MÓD (Kivéve MAX / KÖZEPES / ALACSONY / ALVÁS)	ALVÁS MÓD
~18 °C	65 %	65 %
18 °C~24 °C	60 %	65 %
24 °C~	55 %	60 %

MAGYAR

## BEKAPCSOLÁS IDŐZÍTŐ

Válassza ki a kívánt időtartamot. A készülék automatikusan bekapcsol, ha a kiválasztott időtartam eltelt.

(Kikapcsolt készülékkel)

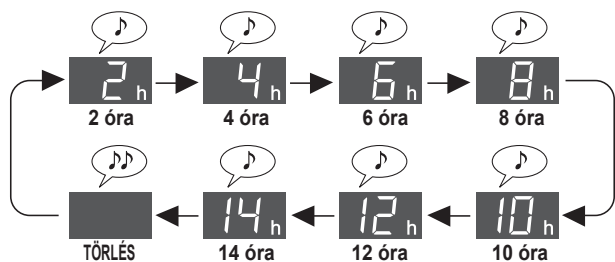

## KIKAPCSOLÁS IDŐZÍTŐ

Válassza ki a kívánt időtartamot. A készülék automatikusan leáll, ha a kiválasztott időtartamot elérte.

(Bekapcsolt készülékkel)

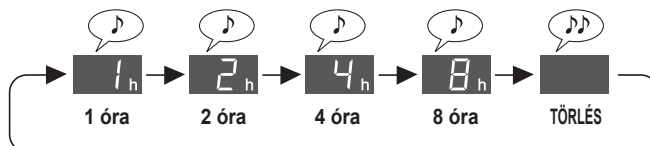

## FELÜGYELET FUNKCIÓ

A készülék működése közben olyan állapotot észlel, amelyben a szobahőmérsékletre és a páratartalomra ügyelni kell és ezt jelzi a felügyelet mód jelzőfényével. A "Száras és alacsony hőmérsékletű levegő felügyelet" és a "Magas hőmérsékletű és magas páratartalmú levegő felügyelet" működik. (Ez a funkció a helyiség levegőjének állapotát jelzi. A készülék nem tudja növelni a hőmérsékletet vagy csökkenteni a páratartalmat.)

### SZÁRAS ÉS ALACSONY HŐMÉRSÉKLETŰ LEVEGŐ FELÜGYELET

Azt jelzi, hogy a szoba levegője száraz vagy a helyiség hőmérséklete alacsony. Ha felügyelet funkció jelzőfénye pirosra vált, a készülék az Intelligens üzemmódnál (Automatikus üzemmód) kicsit erősebb légáramot bocsát ki.

Felügyelet jelzőfénye (●)	Ha a hangjelzés be van kapcsolva (lásd a HU-12. oldalt).		Beltéri környezet	Hőmérséklet és páratartalom területe (lenti ábra)
	Páratartalom / Hőmérséklet kijelző (30 másodpercig)	Hangjelzés		
Piros	"%" jelzés bekapcsol	Hangjelzés (egyszer)	Száraz	(3)
	"°C" jelzés villog	Hangjelzés (egyszer)	Alacsony hőmérséklet	
Zöld	(Normál)	Nincs	A levegő nem száraz vagy alacsony hőmérsékletű	(1)·(2)

**Amikor a helyiség levegője száraz és a szoba hőmérséklete alacsony, a vírusok sokkal könnyebben képesek túlélni. Javasoljuk, hogy párással növelje a páratartalmat, illetve a helyiség adottságaitól függően növelje a hőmérsékletet fűtőkészülékkel.**

Forrás: Dr. Makoto Shoji, a Shoji belgyógyászati és gyermekgyógyászati klinika igazgatója, Sendai City, Miyagi prefektúra, Japán

Jobb oldali ábra	Abszolút páratartalom*1	Vírus környezet	Túlélési arány*2
(1)	11 g felett	Vírusok túlélésére kevésbé alkalmas környezet	0 %-tól kis százalékgig
(2)	11 g vagy kevesebb	Környezet, ahol a vírusok túlélhetnek	5 %
(3)	7 g vagy kevesebb	Környezet, ami alkalmas a vírusok túlélésére	20 %

\*1 Az abszolút páratartalom a vízgőz teljes tömege 1 m<sup>3</sup> levegőben, függetlenül a hőmérséklettől, g-ban kifejezve. Míg az időjárás-előrejelzéshez általában használt páratartalmat relatív páratartalomnak nevezzük, ami a parciális vízgőznyomás és adott hőmérséklethez tartozó telítési nyomás aránya és %-ban fejezik ki. Így az abszolút páratartalom 8 g 15 °C-on és 18 g 30 °C-on, ugyanakkora, 60%-os relatív páratartalom mellett.

\*2 Levegőbe kibocsátott vírusok túlélési aránya 6 óra elteltével az egyes környezeti körülmények mellett.

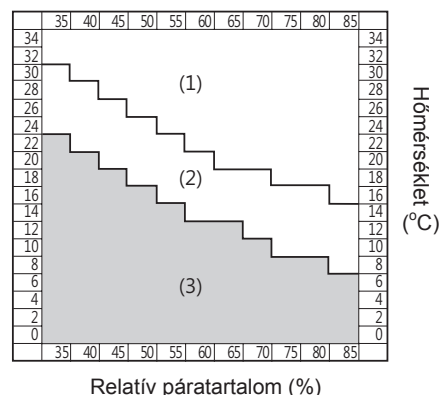

## MEGJEGYZÉS

- Önmagában nem ad jelzést a vírusok jelenlétéről.
- A felügyelet funkció zölden világító kijelzője nem szavatolja a fertőzés megelőzését. A jelzést használja referenciaként egy olyan környezet létrehozásához, ami segít megelőzi a fertőzéseket a tipikus mindennapi élet során.
- Intelligens üzemmódban (Automatikus mód) történő működés során a kb. 55%-os páratartalom 65%-osra növelése során a készülék a páratartalmat szabályozza, de nem változtat a vírusok környezeti feltételein.

HU-9



## KIJELZŐ VÁLASZTÁS

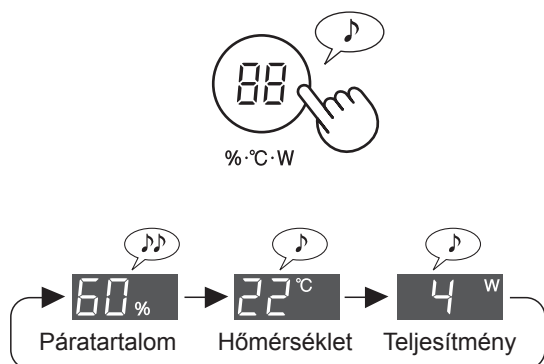

## PLASMACLUSTER ION KI/BEKAPCSOLÁS

Ha a Plasmacluster funkció BE van kapcsolva, a Plasmacluster Ion jelző fénye világít az előlő kijelzőn. (Lásd HU-6)

(Bekapcsolt készülékkel)

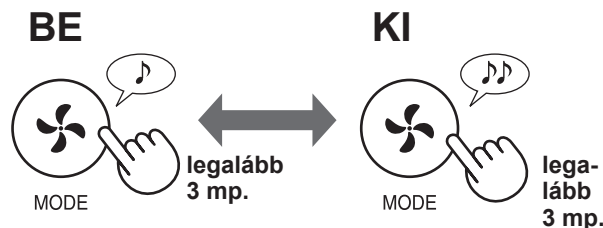

A felügyelet funkció hangjelzése alapértelmezettként "Ki" van kapcsolva. A beállítást megváltoztathatja (bekapcsolhatja a hangjelzést) vagy "Kikapcsolhatja a felügyelet funkciót". (Lásd a HU-11, HU-12 oldalakat.)

## MAGAS HŐMÉRSÉKLETŰ ÉS MAGAS PÁRATARTALMÚ LEVEGŐ FELÜGYELET

Azt jelzi, hogy a szoba levegőjének páratartalma magas és hőmérséklete magas. Ha felügyelet funkció jelzőfénye narancssárgára vagy pirosra vált, a készülék automatikusan leállítja a párasítást. (Azonban ha MAX/KÖZEPES/ALACSONY módban van, nem állítja le a párasítást).

Felügyelet jelzőfénye (●)	Ha a hangjelzés be van kapcsolva (lásd a HU-12. oldalt).		Beltéri környezet	Hőmérséklet és páratartalom területe (lenti ábra)
	Páratartalom / Hőmérséklet kijelző (30 másodpercig)	Hangjelzés		
<b>Piros (villog)</b>	"°C" jelzés villog	Hangjelzés • • • (30 másodpercig)	<b>Magas hőmérséklet és magas páratartalom</b>	<b>D</b>
<b>Piros</b>	"°C" jelzés bekapcsol	Hangjelzés • • • (30 másodpercig)		<b>C</b>
<b>Narancssárga</b>	"°C" jelzés bekapcsol	Nincs	<b>Relatív magas hőmérséklet és magas páratartalom</b>	<b>B</b>
<b>Zöld</b>	(Normál)	Nincs	<b>Nem magas hőmérséklet, nem magas páratartalom</b>	<b>A</b>

**Javasoljuk, hogy igyon vizet vagy csökkentse a szoba hőmérsékletét.**

Útmutató a hőguta megelőzéséhez a mindennapi életben <Forrás: Japán Biometeorológiai Társaság honlapja>

Hőmérséklet sáv	Tevékenységek, amire ügyelni kell	Óvintézkedések
D Veszély	Minden tevékenység mellett fellépő veszélyek	Az idős emberek nagyobb valószínűséggel szenvednek szívrohamot még pihentető állapotban is. Kerülje a szabadba menést és menjén hűvösebb helyiségbe.
C Komoly figyelmeztetés		Kerülje a szabadban a tűző napot, a szobában tartózkodva pedig ügyeljen a szoba hőmérsékletének emelkedésére.
B Figyelmeztetés	Közepes és magas fizikai terhelést jelentő tevékenységek esetén fellépő veszélyek	Pihenjen rendszeresen, ha testmozgást vagy intenzív munkát végez.
A Vigyázat	Kemény fizikai terhelést jelentő tevékenységek esetén fellépő veszélyek	Általában a kockázat alacsony, de veszélyt jelent, ha az ember kemény gyakorlatokat vagy kemény munkát végez.

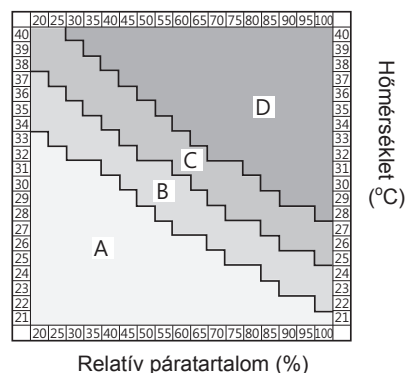

## MEGJEGYZÉS

Ez a funkció nem a hőguta megakadályozására szolgál. Használja a funkciót segítségül a megelőzéshez.

# BEÁLLÍTÁSOK MEGVÁLTOZTATÁSA

Az alábbiakban található "Beállítás típusok" táblázat segítségével megváltoztathatja a funkciók beállításait.

## 1 Kapcsolja ki a készüléket.

## 2

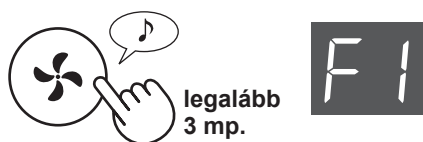

## 3 Válassza ki a "Funkció számát" az alábbi táblázatból.

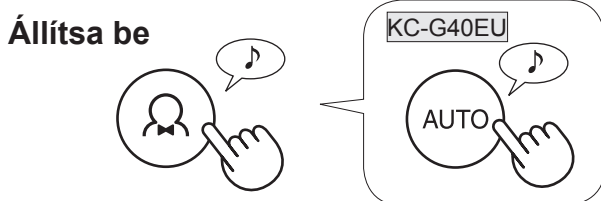
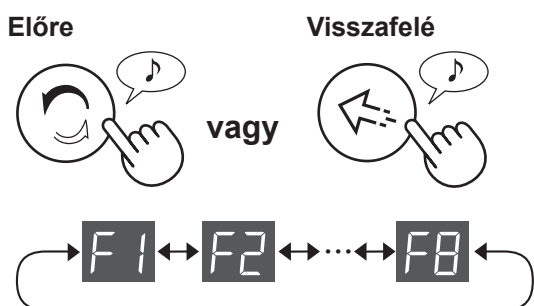

## 4 Válassza ki a "Beállítás számát" az alábbi táblázatból.

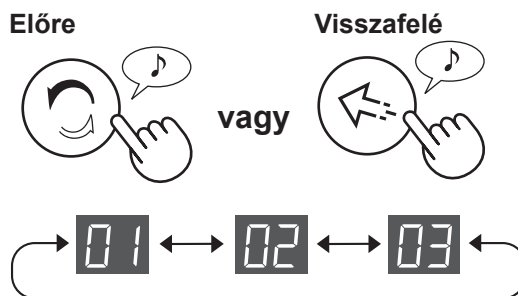

Állítsa be

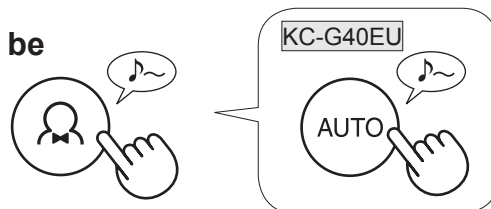





















## 5 Nyomja meg a Bekapcsolás gombot a beállítások befejezéséhez.



### Beállítás típusok

Funkció	Beállítás
<b>Fényerő szabályozás</b>  Kiválaszthatja az előlapi kijelző, a tisztaság kijelző és a levegőkivezető LED-jének fényerejét.	<b>01</b>  <b>Automatikus</b> (alapértelmezett) A fény automatikus ki- és bekapcsol a szoba megvilágítottságától függően.  A szoba világos: fény bekapcsolva A szoba sötét: fény bekapcsolva
	<b>02</b>  <b>Sötétebb</b>
	<b>03</b>  <b>Kikapcsolva</b> <ul style="list-style-type: none"> <li>Ha a "Kikapcsolva" beállításba állítják a készüléket, a "Sötétebb" jelzőfény 3 másodpercig világít a működés megkezdése után, majd a jelzőfény kialszik.</li> <li>A párásítás jelzőfénye kizárólag akkor villog sötétebben, ha a készüléknek vízre van szüksége.</li> <li>A felügyelet funkció fénye kizárólag akkor villog/világít világosabban, ha a szoba hőmérsékletére vagy páratartalmára ügyelni kell.</li> </ul>



Funkció	Beállítás
<b>Hangjelzés beállítása</b> Beállíthatja, hogy a készülék hangjelzést adjon, ha a víztartály kiürült.	  <b>Kikapcsolva</b> (alapértelmezett)  <b>Bekapcsolva</b>
<b>Automatikus újraindulás</b> A készülék kihúzása vagy áramszünet után a készülék a korábbi beállításokkal folytatja működését az áramellátás visszaállítása után.	  <b>Kikapcsolva</b>  <b>Bekapcsolva</b> (alapértelmezett)
<b>Érzékelő érzékenységének beállítása (F4-F7)</b>	
<b>Fényérzékelő</b>	  <b>Alacsony</b>
<b>Por(érzékeny) érzékelő</b>	  <b>Átlagos</b> (alapértelmezett)
<b>Szagérezékelő</b> (KC-G60EU / KC-G50EU)	  <b>Magas</b>
<b>Mozgásérezékelő</b> (KC-G60EU / KC-G50EU) Beállíthatja az időtartamot, amíg a mozgásérezékelő észleli, hogy senki sincs a szobában. Ki is kapcsolhatja a mozgásérezékelőt.	  <b>Bekapcsolva</b> (Átlagos érzékelési idő) (alapértelmezett)  <b>Bekapcsolva</b> (Hosszabb érzékelési idő)  <b>Kikapcsolva</b>
<b>Felügyelet funkció beállítása</b> Beállíthatja, hogy a készülék hangjelzést adjon, ha a felügyelet funkció fénye pirosra vált. Ki is kapcsolhatja a felügyelet funkciót.	  <b>Bekapcsolva</b> (Felügyelet funkció fény és hangjelzéssel riaszt) A hangjelzés maximum 30 másodpercig tart. A kezelőpanel bármelyik gombját megnyomva elhallgat a hang. Ha a felügyelet funkció fénye pirosan világít, a készülék óránként hangjelzést ad.  <b>Bekapcsolva</b> (kizárólag Felügyelet funkció fényével értesít) (alapértelmezett)  <b>Kikapcsolva</b>



# TISZTÍTÁS ÉS KARBANTARTÁS



## SZŰRŐ KIJELZŐ

A szűrő visszaállítás jelzőfénye körülbelül 720 óra használat után kezd világítani. (30 nap × 24 óra = 720 óra)

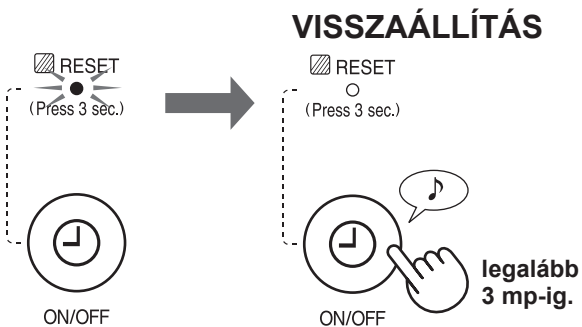

Emlékeztet az alábbiakban leírt karbantartás elvégzésére. A karbantartás elvégzése után, nullázza le a szűrő kijelzőjét.

## KARBANTARTÁSI ÚTMUTATÓ

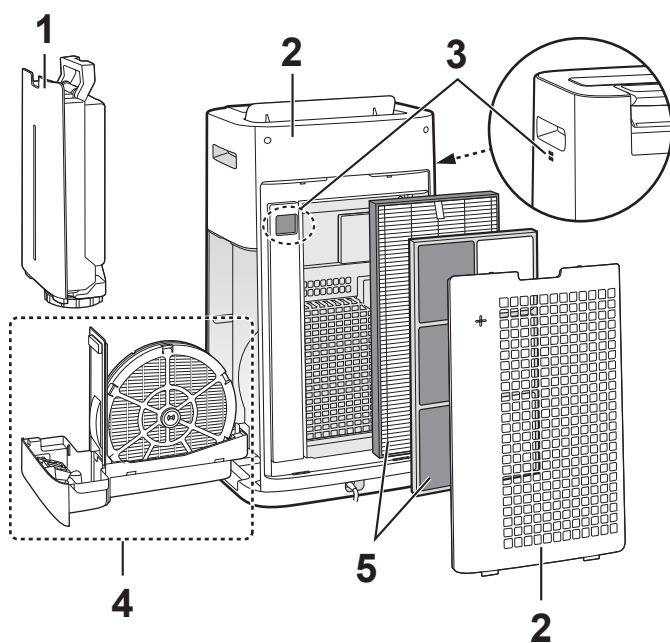

Részegység	Lásd:
1	Víztartály
2	Készülék / Hátsó panel (Előszűrő)
3	Érzékelők
4	Párásító szűrő
	Párásító tálca
5	HEPA szűrő
	Szagtalanító szűrő

## VÍZTARTÁLY



Öblítse ki a belsejét.

**MEGJEGYZÉS** Nehezen eltávolítható szennyeződések letisztításának módja

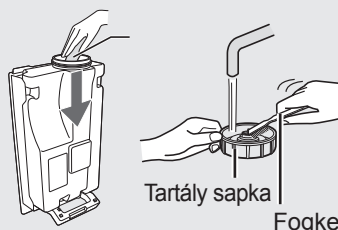

Tisztítsa meg a víztartály belsejét egy puha szivaccsal, a tartály kupakját egy pamut végű tisztítópálcikával vagy fogkefével.

## KÉSZÜLÉK/HÁTLAG

Törölje át egy száraz, puha ruhával.

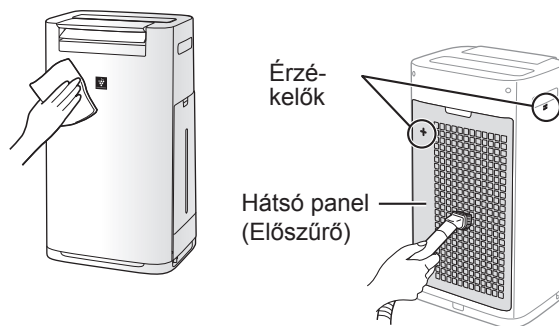

Finoman távolítsa el a port egy takarítóeszközzel, például porszívóval.

**MEGJEGYZÉS** Nehezen eltávolítható szennyeződések letisztításának módja

### Hátlap

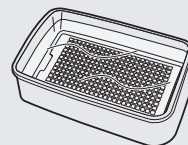

1. Adjon kevés konyhai mosogatószeret vízhez és áztassa 10 percig.

### FIGYELMEZTETÉS

Ne fejtse ki túlzott nyomást a hátlap súrolásakor.

2. Tiszta vízzel mossa le a konyhai mosogatószeret.  
3. Teljesen szárítsa meg a szűrőt egy jól szellőző helyen.

### Érzékelő szűrője

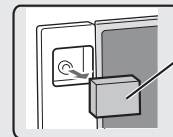

Érzékelő szűrője

1. Távolítsa el a hátlapot.  
2. Vegye ki az érzékelő szűrőjét.  
3. Ha az érzékelő szűrője erősen szennyezett, mossa le vízzel és alaposan szárítsa meg.

# PÁRÁSÍTÓ SZŰRŐ ÉS TÁLCA

## A PÁRÁSÍTÓ SZŰRŐ ÉS TÁLCA ELTÁVOLÍTÁSÁNAK MÓDJA

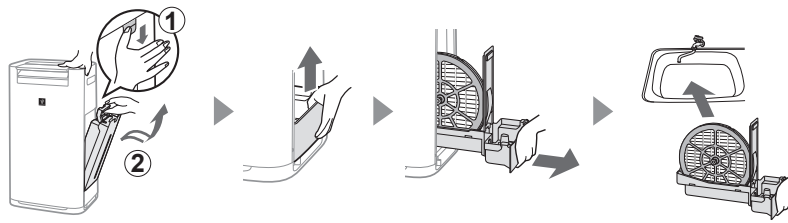

## A PÁRÁSÍTÓ SZŰRŐ ÉS TÁLCA CSATLAKOZTATÁSÁNAK MÓDJA

Karbantartás után megfelelően helyezze vissza az alkatrészeket!

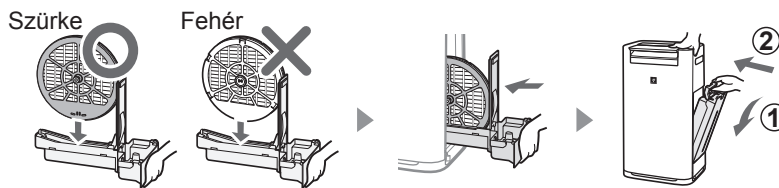

### Párásító szűrő

Bő vízzel öblítse le.

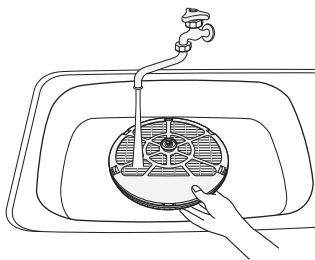

#### MEGJEGYZÉS

Ha kiveszi a párásító szűrő tengelyét, győződjön meg róla, hogy eredeti helyére teszi vissza.

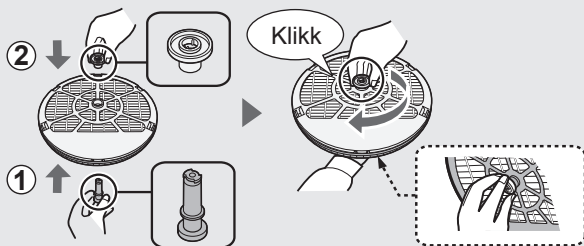

### Párásító tálca

1 Távolítsa el a párásító tálca fedelét.

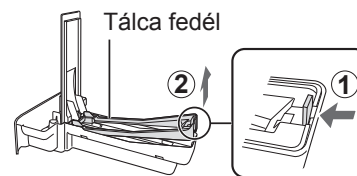

2 Bő vízzel öblítse le.

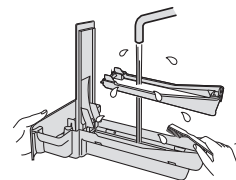

3 Helyezze vissza a párásító tálca fedelét.

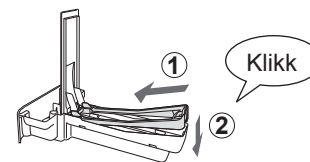

• Ne vegye ki az úszót és a tálca panelt. Ha lejönnek, tájékozódjon a HU-15 oldalon.

### MEGJEGYZÉS Nehezen eltávolítható szennyeződések letisztításának módja

	Konyhai mosogatószer (kizárólag Párásító tálcahoz)	Citromsav (gyógyszertárakban kapható)	Rostmentes 100%-os pa- lackozott citromlé
1	1. Töltse meg félig vízzel a tálcat. 2. Adjon hozzá egy kevés konyhai mosogatószer.	2 1/2 csésze víz 3 teáskanál	3 csésze víz 1/4 csésze
2	Áztassa kb. 30 percig.		Áztassa kb. 30 percig. (Ha a citromlevet vízkőoldó oldatként használja, hagyja tovább ázni.)
3	Tiszta vízzel öblítse le a konyhai mosogatószer vagy vízkőoldót.		

## HEPA SZŰRŐ/SZAGTALANÍTÓ SZŰRŐ

Távolítsa el a port a HEPA szűrőről és a Szagtalanító szűrőről.

### FIGYELMEZTETÉS

- Ne mossa le a szűrőket! Ne tegye ki őket közvetlen napfénynek.

### HEPA SZŰRŐ

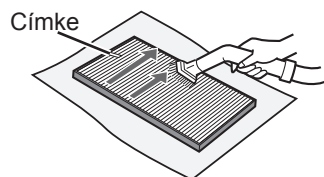

Csak a címkével ellátott felületet tartsa karban. Ne tisztítsa meg az ellenkező felületet. A szűrő sérülékeny, ezért ügyeljen rá, hogy ne alkalmazzon túl nagy nyomást.

### SZAGTALANÍTÓ SZŰRŐ

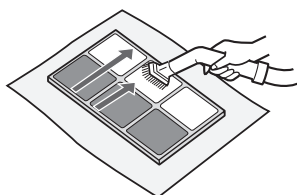

Mindkét oldala megtisztítható. A szűrő eltörhet, ha túl nagy erőhatás éri, ezért tisztításakor óvatosan járjon el.

A szűrők által elnyelt szagok egy része idővel lebomlik, kellemetlen illatot eredményezve. A felhasználási körülményektől függően, különösen ha a készüléket a normál háztartási használatnál lényegesen komolyabb igénybevételt jelentő körülmények között használják, ez a szag a vártnál rövidebb idő alatt erőssé válhat.

Ebben az esetben vagy ha a port nem lehet letisztítani, cserélje ki a szűrőt.

### Az úszó és a tálca panel behelyezése

#### Tálca panel

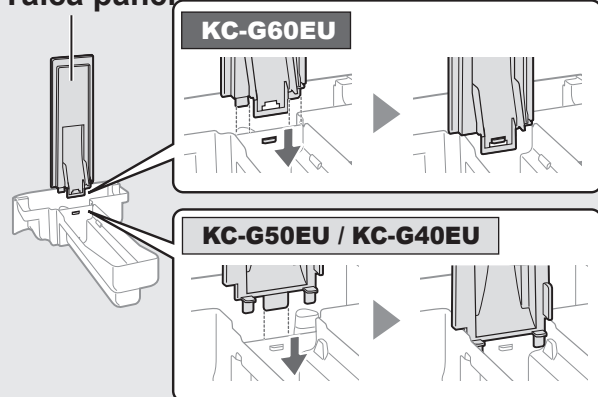

#### Úszó

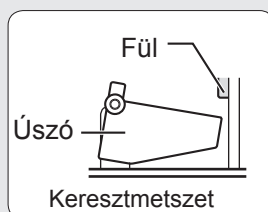

1. Illessze az úszót a fül alá.

3. Illessze az úszó másik oldalán lévő fület a nyílásba.

2. Illessze az úszó fület a nyílásba.

## SZŰRŐ CSERE

### SZŰRŐK ÉLETTARTAMA

A szűrő élettartama függ a szobai környezettől, a használat körülményeitől és a készülék elhelyezésétől.

A HEPA szűrő és a szagtalanító szűrő élettartamának és javasolt csere időpontjuk meghatározásához egy olyan helyiség megtisztítását vették alapul, amelyben napi 5 cigarettát szívnak el, és az egység porgyűjtő és szagtalanító teljesítménye már egy új szűrő szintjének felére csökkent.

Ajánlott a szűrőt gyakrabban cserélni, ha a készülék a normál háztartási használatnál lényegesen komolyabb igénybevételnek van kitéve.

- HEPA szűrő Felnyitás után kb. 10 év
- Szagtalanító szűrő\* Felnyitás után kb. 10 év
- Párásító szűrő Felnyitás után kb. 10 év

### Csere szűrő modellje

Kérjük, érdeklődjön kereskedőjénél a csereszűrő beszerzéséről.

Csere szűrő	KC-G60EU	KC-G50EU	KC-G40EU
HEPA szűrő (1 darab)	FZ-D60HFE	FZ-D40HFE	FZ-D40HFE
Szagtalanító szűrő (1 darab)	FZ-G60DFE	FZ-G40DFE	FZ-G40DFE
Párásító szűrő (1 darab)	FZ-G60MFE	FZ-G60MFE	FZ-G60MFE

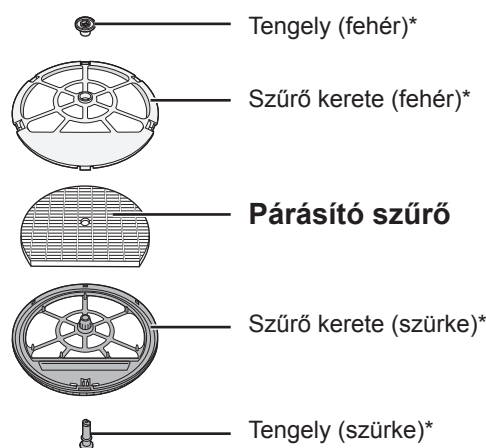

\*Ne dobja ki ezeket az alkatrészeket.

### Szűrők ártalmatlanítása

Kérjük, az elhasznált szűrőket a helyi előírásoknak és jogszabályoknak megfelelően helyezze a hulladékba.

HEPA szűrő anyaga:

- Szűrő : Polipropilén
- Keret: polietilén

Szagtalanító szűrő anyaga :

- Szűrő: Papír
- Keret: ABS-gyanta

Párásító szűrő anyaga:

- Szűrő : Műselyem, poliészter

# HIBAKERESÉSI ÚTMUTATÓ



A szerviz hívása előtt kérjük, nézze át az alábbi hibakeresési segédletet. Elképzelhető, hogy a felmerült hibajelenség nem a készülék hibás működéséből ered.

JELENSÉG	MEGOLDÁS (az alábbiak nem jelentenek meghibásodást)
A szag és füst nem szűnik meg.	<ul style="list-style-type: none"> <li>Ellenőrizze a szűrőket. Ha erősen szennyezettnek tűnnek, tisztítsa meg vagy cserélje ki őket. (Lásd a HU-15 oldalt.)</li> </ul>
A tisztaság kijelző a levegő szennyezettsége ellenére kéken világít.	<ul style="list-style-type: none"> <li>A levegő szennyezett lehetett, amikor a készüléket bedugták. Húzza ki a készüléket, várjon egy percet, majd csatlakoztassa újból a konnektorba a készüléket.</li> </ul>
A tisztaság kijelző pirosan világít, bár a levegő tiszta.	<ul style="list-style-type: none"> <li>A piszkos vagy eltömődött por(érzékeny) érzékelő nyílások zavarják az érzékelő működését. Óvatosan tisztítsa meg az érzékelő szűrőt vagy a hátlapot. (lásd HU-13).</li> </ul>
A készülék ketyegő vagy kattogó hangot ad.	<ul style="list-style-type: none"> <li>A készülék ketyegő vagy kattogó hangot adhat ki ionok generálás közben.</li> </ul>
A készülékből kibocsátott levegő nem szagtalan.	<ul style="list-style-type: none"> <li>Ellenőrizze, hogy szűrők nem erősen szennyezettek-e.</li> <li>Tisztítsa meg vagy cserélje ki a szűrőket (lásd HU-13, HU-14, HU-15).</li> <li>Csak friss csapvizet használjon! Más vízforrás használatával megnő a penészgomba, gombák vagy baktériumok elszaporodásának lehetősége.</li> </ul>
A készülék nem működik, amikor cigaretta füst van a levegőben.	<ul style="list-style-type: none"> <li>A készüléket olyan helyre telepítse, ahol az érzékelők érzékelhetik a cigarettafüstöt.</li> <li>Ellenőrizze, hogy a por(érzékeny) érzékelő nyílásai elzáródtak vagy eltömődtek-e. Ha elzáródtak vagy eltömődtek, tisztítsa meg az érzékelő szűrőt vagy a hátlapot. (lásd a HU-13. oldalt)</li> </ul>
A SZŰRŐ VISSZAÁLLÍTÁS jelzőfénye világít.	<ul style="list-style-type: none"> <li>Karbantartás után vagy a szűrők visszahelyezése után csatlakoztassa a tápkábel egy konnektorhoz és nyomja meg a szűrő visszaállítás (reset) gombot. (Lásd HU-13 oldalon)</li> </ul>
Az Előlap kijelző ki van kapcsolva.	<ul style="list-style-type: none"> <li>Ha a fényerő szabályzó "Automatikus" értékre van állítva, a fény automatikusan kikapcsol, ha a szoba sötét. Továbbá, ha a fényerő szabályzó "Kikapcsolva" értékre van állítva, a fény mindig ki van kapcsolva. Ha nem szeretné, hogy a fény kikapcsoljon, állítsa a Fényerő szabályozót a "Sötétebb" beállításra. (Lásd a HU-11 oldalt)</li> </ul>
Az elülső kijelzőn lévő párasítás jelzőfény nem kezd világítani, ha a tartály kiürül.	<ul style="list-style-type: none"> <li>A helyiség elérte a megfelelő páratartalmat és a készülék leállította a párasítást.</li> <li>Ellenőrizze, hogy nem szennyezett-e a polisztirolhab úszó. Tisztítsa meg a párasító tálcát. Győződjön meg róla, hogy a készülék vízszintes felületen van elhelyezve. (Lásd a HU-14 oldalt)</li> </ul>
A tartály vízszintje nem csökken vagy csak lassan.	<ul style="list-style-type: none"> <li>Ellenőrizze, hogy a párasító tálca és a víztartály megfelelően lettek-e behelyezve. Ellenőrizze a párasító szűrőt. (Lásd a HU-14 oldalt.)</li> <li>Ha a szűrő erősen szennyezett, tisztítsa meg vagy cserélje ki. (Lásd a HU-15 oldalt).</li> </ul>
A tisztaság kijelző gyakran megváltoztatja a színét.	<ul style="list-style-type: none"> <li>A tisztaság kijelző automatikusan megváltoztatja színét, ha a por(érzékeny) érzékelő és a szagérzékelő* szennyeződést észlel. Ha zavarja a változás, megváltoztathatja az érzékelő érzékenységet. (Lásd a HU-11, HU-12 oldalakat.) (*KC-G60EU / KC-G50EU)</li> </ul>
Eltérés tapasztalható az egység páratartalom mérője és a szoba egy másik páratartalom mérője (higrométer) között.	<ul style="list-style-type: none"> <li>Eltérő lehet a páratartalom ugyanazon helyiségen belül.</li> <li>Az érzékelő eltérő mérési paraméterekkel rendelkezik.</li> <li>Ha a kijelző a teljesítményt vagy a hőmérsékletet mutatja, váltson a kijelzők között a KIJELZŐ VÁLASZTÓ gomb megnyomásával. (Lásd a HU-10 oldalt.)</li> </ul>
A készülék PM2.5 jelzése nem felel meg az időjárás jelentésnek vagy más helyi PM2.5 adatnak.	<ul style="list-style-type: none"> <li>A kültéri és beltéri, valamint az otthoni környezet (a közeli közlekedés mérete, az emeletek száma stb.) a helyi PM2.5 adatoktól eltérő értéket eredményezhet.</li> </ul>
"°C" jelzés villog	<ul style="list-style-type: none"> <li>A szoba alkalmas környezet a vírusok túléléséhez az alacsony szobahőmérséklet miatt. Javasoljuk, hogy fűtőkészülékkel növelje meg a hőmérsékletet. (Lásd a HU-9 oldalt)</li> <li>A szoba hőmérséklete és páratartalma magas. Javasoljuk, hogy igyon vizet vagy csökkentse a szoba hőmérsékletét. (Lásd a HU-10 oldalt.)</li> </ul>

MAGYAR

## MEGHIBÁSODÁS KIJELZŐ

Ha a hiba ismételt előfordul, lépjen kapcsolatba a Sharp szervizközpontjával.

DIGITÁLIS KIJELZŐ	MEGOLDÁS
	Ellenőrizze, hogy a párasító szűrő és a párasító tálca megfelelően vannak behelyezve, majd kapcsolja BE újból a készüléket.
	Húzza ki a készüléket, várjon egy percet, majd csatlakoztassa újból a konnektorba a készüléket.

HU-16

# MŰSZAKI JELLEMZŐK

Modell		KC-G60EU			KC-G50EU			KC-G40EU		
Tápfeszültség		220-240 V 50-60 Hz								
Ventilátor sebesség beállítása		MAXI-MUM	KÖZE-PES	ALA-CSONY	MAXI-MUM	KÖZE-PES	ALA-CSONY	MAXI-MUM	KÖZE-PES	ALA-CSONY
LÉGTISZ-TÍTÁS	Ventilátor sebesség (m <sup>3</sup> /óra)	408	240	72	306	180	60	240	120	60
	Névleges teljesítmény (W)	72	38	5,0	53	26	5,0	31	12	5,0
	Zajszint (dBA)	53	48	24	52	47	19	46	40	19
LÉGTISZTÍTÁS & PÁRÁSÍTÁS	Ventilátor sebesség (m <sup>3</sup> /óra)	342	240	72	240	120	60	210	120	60
	Névleges teljesítmény (W)	55	40	6,5	33	14	6,5	24	14	6,5
	Zajszint (dBA)	49	48	24	46	40	20	43	40	20
	Párásítás (mL/óra) <sup>*1</sup>	630	470	200	450	300	150	400	300	150
Ajánlott szobaméret (m <sup>2</sup> ) <sup>*2</sup>		~50			~38			~28		
Nagy sűrűségű Plasmacluster ionokhoz ajánlott szobaméret (m <sup>2</sup> ) <sup>*3</sup>		~35			~28			~21		
Víztartály kapacitása (L)		3,0			2,5			2,5		
Érzékelők		Por(érzékeny) / Szag / Fény / Hőmérséklet és páratartalom / Mozgás						Por(érzékeny) / Fény / Hőmérséklet és páratartalom		
Kábelhossz (m)		2,0								
Méretek (mm)		370 (Ho) × 293 (Mé) × 660 (Ma)			345 (Ho) × 262 (Mé) × 631 (Ma)			345 (Ho) × 262 (Mé) × 631 (Ma)		
Tömeg (kg)		10,5			9,2			9,2		

\*1 • A párásítás mértéke változik a belső és a külső hőmérséklettől, illetve a páratartalomtól függően.

A párásítás mértéke nő, ahogy a hőmérséklet értéke nő vagy a páratartalom csökken.

A párásítás mértéke csökken, ahogy a hőmérséklet értéke csökken vagy a páratartalom növekszik.

• Mérési körülmények: 20 °C, 30 %-os páratartalom (JEM1426)

\*2 • Az ajánlott szobaméret a készülék maximális ventilátor sebességgel való működésével lett kalkulálva.

• Az ajánlott szobaméret területe akkora helységet jelöl, aminek levegőjét a készülék képes megtisztítani 30 percen belül meghatározott számú porrészecskétől.

\*3 • Helyiség méret, amelyben körülbelül 7000 ion/centiméter<sup>3</sup> mérhető a helyiség közepén, a készülék egy fal mellett van elhelyezve, közepes teljesítmény mellett üzemel, és körülbelül 1,2 méter magasságban van a padlótól.

## Teljesítmény-felvétel készenléti módban

Ha az egység tápcsatlakozója be van dugva egy fali aljzatba, akkor kb. 1,2 watt készenléti áramot fogyaszt az áramkörök működtetése érdekében.

Energiatakarékossági célból húzza ki a tápcsatlakozót, amikor a készüléket nem használja!





Figyelem: A terméket ezzel a jelöléssel látták el. Ez azt jelenti, hogy a használt elektromos és elektronikus termékeket nem szabad az általános háztartási hulladékkal keverni. Ezekhez a termékekhez külön hulladékgyűjtő rendszer üzemel.

## A. Hulladék-elhelyezési tájékoztató lakossági felhasználók részére (magán háztartások)

### 1. Az Európai Unióban

HA A KÉSZÜLÉKET KI AKARJA SELEJTEZNI, NE A KÖZÖNSÉGES SZEMETESKUKÁT HASZNÁLJA ÉS NE DOBJA TŰZBE!

A használt elektromos és elektronikus berendezéseket KÜLÖN kell összegyűjteni és kezelni, a helyi jogszabályoknak megfelelően.

A szelektív gyűjtés elősegíti a környezetbarát kezelést, az anyagok újrahasznosítását, és minimalizálja a véglegesen elhelyezett szemét mennyiségét. A NEM MEGFELELŐ ELHELYEZÉS káros lehet az emberi egészségre és a környezetre egyes összetevő anyagok miatt! Szállítsa a HASZNÁLT KÉSZÜLÉKET a helyi, általában önkormányzati gyűjtőhelyre (ahol ez lehetséges).

Az elhelyezéssel kapcsolatos kérdéseivel forduljon a helyi önkormányzathoz vagy kereskedőhöz, és érdeklődjön a helyes hulladék-elhelyezési módszerről.

CSAK AZ EURÓPAI UNIÓBAN ÉS BIZONYOS TOVÁBBI ORSZÁGOKBAN (PÉLDÁUL NORVÉ-GIA ÉS SVÁJC) ÉLŐ FELHASZNÁLÓK FIGYELMÉBE: Törvény írja elő a szelektív gyűjtésben való részvételét.

A fenti, elektronikus és elektromos eszközökön (vagy a csomagoláson) megjelenő jelölés erre emlékezteti a felhasználókat.

A HÁZTARTÁSI felhasználóknak kötelezően a meglévő, használt készülékeket begyűjtő helyeket kell használniuk. A leadás ingyenes.

Ha a berendezést ÜZLETI CÉLRA használták, forduljon a SHARP kereskedéshez, ahol tájékoztatják Önt a termék visszavételéről. Lehetséges, hogy a visszavételből és az újrahasznosításból eredő költségeket felszámítják. Előfordulhat, hogy a helyi hulladékbegyűjtő létesítmény átveszi a kisebb termékeket (és kis mennyiségeket). Spanyolországban: Kérjük, használt készülékének visszaszolgáltatásával kapcsolatban vegye fel a kapcsolatot a kiépített begyűjtési hálózattal vagy helyi önkormányzatával.

### 2. Az EU-n kívüli egyéb országokban

Ha a terméket ki szeretné selejtezni, kérjük, forduljon a helyi önkormányzathoz, és érdeklődjön a helyes hulladék-elhelyezési módszerről.

Svájcban: A használt elektromos vagy elektronikus készülékeket térítés nélkül visszaveszik a kereskedők, akkor is ha nem vásárol új terméket. További begyűjtő helyeket a következő honlapokon talál: [www.swico.ch](http://www.swico.ch) vagy [www.sens.ch](http://www.sens.ch).

## B. Hulladék-elhelyezési tájékoztató vállalati felhasználók részére

### 1. Az Európai Unióban

Ha a terméket üzleti célokra használta, és ki kívánja selejtezni:

Kérjük, forduljon a SHARP kereskedéshez, ahol tájékoztatják Önt a termék visszavételéről. Lehetséges, hogy a visszavételből és az újrahasznosításból eredő költségeket felszámítják Önnek. Előfordulhat, hogy a helyi hulladékbegyűjtő létesítmény átveszi a kisebb termékeket (és kis mennyiségeket).

Spanyolországban: Kérjük, használt készülékének visszaszolgáltatásával kapcsolatban vegye fel a kapcsolatot a kiépített begyűjtési hálózattal vagy helyi önkormányzatával.

### 2. Az EU-n kívüli egyéb országokban

Ha a terméket ki szeretné selejtezni, kérjük, forduljon a helyi önkormányzathoz, és érdeklődjön a helyes hulladék-elhelyezési módszerről.



## FUNKCIE

**Unikátna kombinácia technológií úpravy vzduchu  
Trojitý filtračný systém + Plasmacluster +  
zvlhčenie**

### ZACHYTÁVA PRACH

Predfilter zachytáva častičky prachu, ktoré sú väčšie ako pribl. 240 mikróvov.

### POTLÁČA PACHY

Deodorizačný filter absorbuje škodlivé plyny\*<sup>1</sup> a mnoho bežných pachov v domácnosti.

### ZMENŠUJE MNOŽSTVO MALÉHO PRACHU, PEĽU A PLESNÍ\*<sup>2</sup>

HEPA filter zachytáva 99,97 % častíc s veľkosťou 0,3 mikróvov.

### OSVIEŽUJE

Plasmacluster upravuje vzduch prirodzene emitovaním rovnováhy pozitívnych a negatívnych iónov.

### ZVLHČUJE

Ovláda vlhkosť pomocou automatického merania teploty a vlhkosti.

\*1: VOC, NOx, SOx. Deodorizačný výkon pri pachoch s jednou zložkou v testovacom kontajneri 1m<sup>3</sup> sa môže líšiť od deodorizačného výkonu pri reálnom použití.

\*2: Keď je vzduch nasávaný filtračným systémom.

Technológia senzorov neustále monitoruje kvalitu vzduchu a podmienky v miestnosti a automaticky upravuje prevádzku.

## INTELENTNÝ REŽIM

(KC-G60EU / KC-G50EU)

**6 senzorov monitorujúcich 7 faktorov precízne riadi automatickú prevádzku.**



### Keď sa v oblasti sledovania senzormi nachádza osoba alebo domáce zviera\*<sup>4</sup>

(\*4: Pozrite si stranu SK-5)

- Keď sa osoba alebo domáce zviera mierne pohybuje (napríklad pri spaní), automaticky dôjde k prepnutiu na tiché prúdenie vzduchu.
- Keď je v miestnosti tma, predný displej, monitor čistoty a kontrolka LED výstupu vzduchu sa automaticky vypnú.

### Keď v oblasti sledovania senzormi nie je žiadny pohyb

- Predný displej, monitor čistoty a kontrolka LED výstupu vzduchu sa vypnú, zvlhčovanie sa zastaví a prístroj sa prepne na minimálne prúdenie vzduchu, aby znížil spotrebu energie.
- Keď je vlhkosť v miestnosti nad 80 % a miestnosť je presvetlená, ióny Plasmacluster sa emitujú so silným prúdením vzduchu.

### 7 detegovaných parametrov 6 senzormi

SENZOR	DETEKCIA
Prach (citlivý)	PM2.5 (častičky menšie ako 2,5 mikróvov) a pod.
	Tabakový dym, prach v domácnosti (špina, výkaly a zvyšky roztočov, spóry plesní, peľ)
Pach	Z tabaku, kozmetiky, alkoholu, sprejov a iných pachov
Teplota	Teplota v miestnosti
Vlhkosť	Vlhkosť v miestnosti
Svetlo	Jas v miestnosti
Pohyb* <sup>3</sup>	Pohyb osôb alebo domácich zvierat

\*3: Zaznamenáva iba keď je aktívny inteligentný režim.

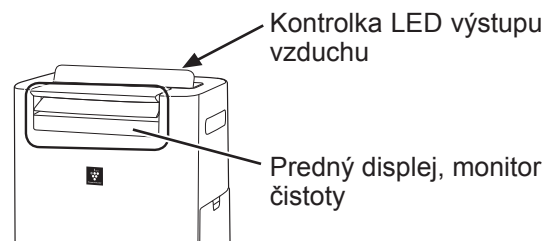

### POZNÁMKA

- Keď ste v inteligentnom režime, môžete manuálne zapnúť alebo vypnúť zvlhčovanie (pozrite si stranu SK-8)
- Predný displej a kontrolka LED výstupu vzduchu sa automaticky zapnú a vypnú v závislosti od jasu v miestnosti. (Keď je ovládanie kontroliek nastavené na „automaticky“. Pozrite si stranu SK-11)
- Keď pohybový senzor zistí, že počas nastaveného časového intervalu nikto nebol v miestnosti, určí, že v miestnosti nikto nie je.
- Môžete zmeniť jas displeja/monitora, citlivosť senzora a dobu snímania pohybovým senzorom. (Pozrite si stranu SK-11, SK-12)
- Pohybový senzor môže zaznamenať iný pohyb ako je pohyb osôb alebo domácich zvierat (vlajúcu záclonu a pod.).

## Prečítajte si túto príručku pred začatím obsluhy svojej novej čističky vzduchu

Čistička vzduchu nasáva vzduch z miestnosti z prívodu vzduchu, nechá vzduch prejsť cez predfilter, deodorizačný filter a HEPA filter vnútri prístroja, a potom vypustí vzduch cez odvod vzduchu. HEPA filter dokáže odstrániť 99,97 % prachových častíc veľkosti 0,3 mikrónov, ktoré prechádzajú cez filter a tiež pomáha absorbovať pachy. Deodorizačný filter postupne absorbuje pachy počas ich prechádzaním filtrom.

Niektoré zápachy, ktoré absorbujú filtre, sa časom môžu rozložiť a spôsobiť tak ďalšie zápachy. V závislosti od podmienok používania a najmä ak sa produkt používa v podstatne horších prostrediach ako je bežná domácnosť, môžu byť tieto zápachy spozorované skôr ako sa očakáva. Ak tieto zápachy pretrvávajú, vymeňte filtre. (Pozrite si stranu SK-15)

Keď minerály z vody z kohútika priľnú k filtrom, stvrdnú a vybielia sa, absorbujú pachy z miestnosti, ktoré môžu spôsobiť emisiu nepríjemného pachu, keď je zvlhčovacia filter suchý. (Líši sa to v závislosti od kvality vody a iných environmentálnych faktorov.)

Ak k tomu dôjde, vykonajte údržbu zvlhčovacieho filtra. (Pozrite si stranu SK-14)

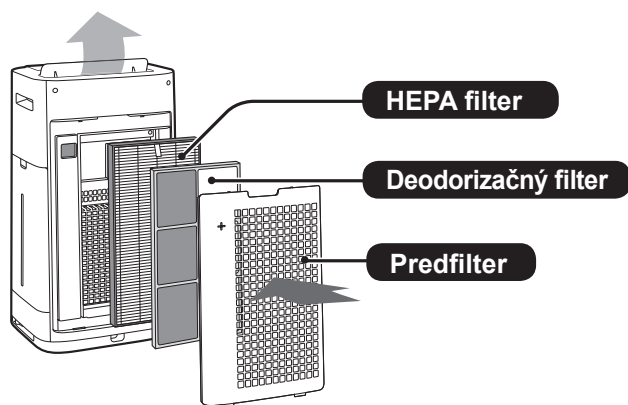

### POZNÁMKA

- Čistička vzduchu je navrhnutá tak, aby odstraňovala prach a pachy rozptýlené vo vzduchu. Čistička vzduchu nie je určená na odstránenie škodlivých plynov (napríklad oxid uhoľnatý obsiahnutý v cigaretovom dyme). Ak je stále prítomný zdroj pachu, čistička vzduchu nemusí úplne odstrániť pach.

## OBSAH

### DÔLEŽITÉ BEZPEČNOSTNÉ POKYNY SK-3

- VÝSTRAHA
- POZNÁMKA
- UPOZORNENIA TÝKAJÚCE SA PREVÁDZKY
- POKYNY K INŠTALÁCII
- POKYNY TÝKAJÚCE SA FILTRA

### NÁZVY ČASTÍ ..... SK-5

- PREDNÁ ČASŤ
- ZADNÁ ČASŤ
- OVLÁDACÍ PANEL
- PREDNÝ DISPLEJ

### PRÍPRAVA ..... SK-7

- INŠTALÁCIA FILTRA

### PREVÁDZKA ..... SK-7

- ŠTART / STOP
- REŽIM ČISTEJ IÓNOVEJ SPRCHY
- INTELIGENTNÝ REŽIM (KC-G60EU / KC-G50EU)
- AUTOMATICKÝ REŽIM (KC-G40EU)
- REŽIM IÓNOV PLASMACLUSTER NA MIESTE
- VÝBER REŽIMU
- DETSKÝ ZÁMOK
- NASTAVENIE ZVLHČOVANIA (DOPLNENIE VODNEJ NÁDRŽE)
- ČASOVAČ ZAPNUTIA
- ČASOVAČ VYPNUTIA
- VÝBER ZOBRAZENIA
- ZAP./VYP. IÓNY PLASMACLUSTER
- FUNKCIA HLIADKOVANIA
- AKO MÔŽETE MENIŤ RÔZNE NASTAVENIA

### STAROSTLIVOSŤ A ÚDRŽBA ..... SK-13

- INDIKÁTOR FILTRA
- INDEX STAROSTLIVOSTI
- VODNÁ NÁDRŽ
- JEDNOTKA / ZADNÝ PANEL
- ZVLHČOVACÍ FILTER A MISKA
- HEPA FILTER / DEODORIZAČNÝ FILTER
- VÝMENA FILTRA

### RIEŠENIE PROBLÉMOV ..... SK-16

### TECHNICKÉ ÚDAJE ..... SK-17

Ďakujeme vám za zakúpenie tejto čističky vzduchu od spoločnosti SHARP. Prečítajte si, prosím, pozorne tento návod na použitie skôr, ako budete používať čističku vzduchu. Po prečítaní tento návod uschovajte na dostupnom mieste, aby ste doň mohli nahliadnuť aj v budúcnosti.

# DÔLEŽITÉ BEZPEČNOSTNÉ POKYNY

Pri používaní elektrických zariadení vždy dodržiavajte základné bezpečnostné opatrenia, mimo iné:

**VÝSTRAHA** – Vždy dodržiavajte nasledujúce pokyny, aby ste znížili riziko úrazu elektrickým prúdom, požiaru alebo poranenia:

- Pred použitím prístroja si prečítajte všetky pokyny.
- Používajte len zásuvku s napätím 220 – 240 voltov.
- **Toto zariadenie smú používať deti od 8 rokov a osoby so zníženými fyzickými, zmyslovými alebo mentálnymi schopnosťami, alebo nedostatkom skúseností a znalostí, pokiaľ na nich dohliada osoba zodpovedná za ich bezpečnosť, alebo ak im táto osoba dala pokyny ohľadom používania a chápu riziká. Deti sa nesmú so zariadením hrať. Deti by nemali vykonávať čistenie a údržbu, pokiaľ na nich niekto nedohliada.**
- **Ak je napájací kábel poškodený, musí ho vymeniť výrobca, jeho servisný technik, autorizované servisné stredisko spoločnosti Sharp alebo podobné kvalifikované osoby, aby sa zabránilo nebezpečenstvu.**
- **Keď dopĺňate vodnú nádrž, pred vykonávaním údržby, pred odstraňovaním, montážou a výmenou filtra a keď zariadenie nebudete dlhšiu dobu používať, nezabudnite odstrániť zástrčku z elektrickej siete. Ak to nedodržíte, môžete spôsobiť skrat, ktorý môže viesť k úrazu elektrickým prúdom alebo požiaru.**
- Prístroj nepoužívajte, ak sú napájací kábel alebo zástrčka poškodené, alebo ak je pripojenie k elektrickej zásuvke uvoľnené.
- Zo zástrčky odstraňujte pravidelne prach.
- Do prívodu ani vývodu vzduchu ventilácie nedávajte prsty ani iné cudzie predmety.
- Pri vyberaní zástrčky vždy uchopte zástrčku a nikdy neťahajte za kábel. Ak to nedodržíte, môžete spôsobiť skrat, ktorý môže viesť k úrazu elektrickým prúdom alebo požiaru.
- Pri premiestňovaní prístroja dajte pozor, aby ste kolieskami nepoškodili napájací kábel.  
Ak to nedodržíte, môžete spôsobiť úraz elektrickým prúdom, generovanie tepla alebo požiar.

- Dávajte pozor, aby ste nepoškodili napájací kábel, mohli by ste spôsobiť skrat, nadmernú tvorbu tepla alebo požiar.
- Nevyberajte zástrčku mokrymi rukami.
- Nepoužívajte prístroj v blízkosti plynových zariadení ani ohnísk.
- Servis tejto čističky vzduchu môže vykonávať len autorizované servisné stredisko spoločnosti Sharp. Pri výskyte problémov, potrebe nastavenia alebo opravy kontaktujte najbližšie servisné stredisko.
- Nespúšťajte prístroj v miestnostiach, kde sa nachádzajú aerosólové insekticídy. Nespúšťajte prístroj v miestnostiach, kde sú vo vzduchu zvyšky oleja, kadidlá, iskry od zapálených cigariet alebo chemické výpary. Nespúšťajte prístroj na miestach, kde môže byť mokro, napríklad v kúpeľni.
- Pri čistení prístroja si dávajte pozor. Silné korozívne čistiace prostriedky môžu poškodiť vonkajšok prístroja.
- Pri prenášaní prístroja odstráňte najprv vodnú nádrž a zvlhčovaciu misku a držte prístroj pomocou držiadiel nachádzajúcich sa na oboch stranách.
- Nepite vodu zo zvlhčovacej misky ani vodnej nádrže.
- Prístroj nevystavujte vplyvu vody. Mohlo by to spôsobiť skrat alebo elektrický výboj.
- Vymeňte každý deň vodu vo vodnej nádrži čerstvou vodou z vodovodného kohútika a pravidelne čistite vodnú nádrž a zvlhčovaciu misku (pozrite si strany SK-8, SK-13 a SK-14). Keď prístroj nepoužívate, vylejte vodu z vodnej nádrže a zvlhčovacej misky. Ak vo vodnej nádrži alebo zvlhčovacej miske necháte vodu, môže to spôsobiť plesnivenie, množenie baktérií a zápachy.  
V ojedinelých prípadoch môžu tieto baktérie nepriaznivo pôsobiť na zdravie.

**POZNÁMKA** – Čo robiť, ak prístroj ruší príjem rádia alebo televízora

Ak čistička vzduchu ruší príjem rádiového alebo televízneho signálu, vyskúšajte jedno z nasledujúcich opatrení:

- Upravte alebo premiestnite príjmovú anténu.
- Zvýšte vzdialenosť medzi prístrojom a rádiovým/televíznym prijímačom.
- Pripojte zariadenie do zásuvky v inom okruhu ako je ten, do ktorého je zapojený rádiový alebo televízny prijímač.

- Obráťte sa na predajcu alebo skúseného rádiového/televízneho technika.

## UPOZORNENIA TÝKAJÚCE SA PREVÁDZKY

- Neblokujte vstupné ani výstupné otvory ventilácie.
- Nepoužívajte prístroj v blízkosti ani na horúcich predmetoch, ako sú sporáky alebo ohrievače, ani tam, kde môžu prísť do kontaktu s parou.
- Prístroj obsluhujte vždy vo zvislej polohe.
- Pri prenášaní prístroja ho vždy držte pomocou držiadiel nachádzajúcich sa na oboch stranách. Keď je prístroj v prevádzke, nepresúvajte ho.
- Ak sa prístroj nachádza na podlahe, ktorá sa dá ľahko poškodiť, na nerovnom povrchu alebo hrubom koberci, pri presúvaní ho nadvihnite.
- Pri presúvaní prístroja na kolieskach ho presúvajte pomaly a v horizontálnom smere.
- Pred premiestnením vypnite zariadenie a vyberte vodnú nádrž. Dávajte si pozor, aby ste si nezachytili prsty.
- Nespúšťajte prístroj bez správnej inštalácie filtrov, vodnej nádrže a zvlhčovacej misky.
- Neumývajte ani opätovne nepoužívajte HEPA filter a deodorizačný filter. Ak to urobíte, nezlepšíte tým výkon filtra a môže tak tiež dôjsť k úrazu elektrickým prúdom alebo poruche prístroja.
- Vonkajšok čistite len jemnou handričkou. Nepoužívajte prchavé látky ani čistiace prostriedky. Benzén, riedilo, či leštiaci prášok môžu poškodiť povrch prístroja. Navyše tak môže dôjsť k poruche senzorov.
- To, ako často treba vykonávať údržbu (odstraňovanie vodného kameňa), závisí od tvrdosti vody a množstve nečistôt v používanej vode; čím je voda tvrdšia, tým častejšie musíte vodný kameň odstraňovať.
- Udržujte prístroj z dosahu vody.
- Pri dopĺňaní vody do vodnej nádrže dajte pozor, aby z vodnej nádrže neunikala žiadna voda.
- Nezabudnite otrieť všetky zvyšky vody na vonkajšku vodnej nádrže.
- Nepoužívajte horúcu vodu (nad 40 °C), chemické látky, aromatické látky, špinavú vodu ani iné poškodzujúce látky. Inak by mohlo dôjsť k deformácii prístroja alebo jeho poruche.
- Používajte len čerstvú vodu z vodovodného

kohútika. Používaním iných zdrojov vody by ste mohli pomôcť množeniu plesní, húb alebo baktérií.

- Netraďte vodnou nádržou tak, že budete držať rúčku na prenos.
- Neodstraňujte zvlhčovací filter z rámu filtra (okrem jeho výmeny).
- Pri odstraňovaní alebo čistení zvlhčovacej misky sa dajte pozor, aby ste z nej nevyliali vodu.
- Neodstraňujte plavák. Ak sa uvoľní, pozrite si stranu SK-15.
- Na údržbu zvlhčovacej misky a krytu nepoužívajte čistiace prostriedky. Mohli by ste tak spôsobiť deformáciu, stratu lesku, prasknutie (únik vody).
- Počas údržby zadného panela ho nedrhňte príliš silne.

## POKYNY K INŠTALÁCII

- Vyhnite sa miestam, kde budú senzory vystavené priamemu vetru. V opačnom prípade hrozí riziko poruchy prístroja.
- Vyhnite sa používaniu na miestach, kde sa môže prístroj dostať do kontaktu s nábytkom, látkami, alebo inými predmetmi a ktoré by mohli rušiť vstup a výstup vzduchu ventilácie.
- Prístroj nepoužívajte na miestach, kde bude vystavený kondenzácii alebo veľkým teplotným zmenám. Vhodná teplota miestnosti je medzi 0 – 35 °C.
- Dajte prístroj na rovný a stabilný povrch s dostatočnou cirkuláciou vzduchu. Keď dáte prístroj na ťažký koberec, môže mierne vibrovať. Dajte prístroj na rovný povrch, aby nedošlo k úniku vody z vodnej nádrže a zvlhčovacej misky.
- Prístroj nepoužívajte na miestach, kde sa tvorí mastnota alebo olejový dym. V opačnom prípade môže dôjsť k prasknutiu vonkajška prístroja a poruche senzorov.
- Výkon zbierania prachu bude rovnaký aj vtedy, keď prístroj budete používať 3 cm od steny, ale dajte ho čo najďalej, pretože by mohol zašpiniť okolitú stenu alebo podlahu. Časom sa môže stena nachádzajúca sa priamo za výfukom ventilácie zašpiniť. Ak tento prístroj používate dlhšiu dobu na tom istom mieste, pravidelne čistite steny v tesnej blízkosti.

## POKYNY TÝKAJÚCE SA FILTRA

- Postupujte podľa pokynov v tomto návode, aby ste sa správne starali o filter, a aby ste ho dobre udržiavali. (Pozrite si strany SK-13, SK-14, SK-15)

SK-4

# NÁZVY ČASTÍ

## PREDNÁ ČASŤ

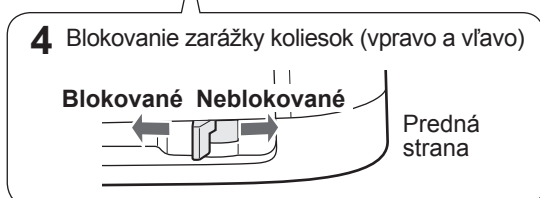
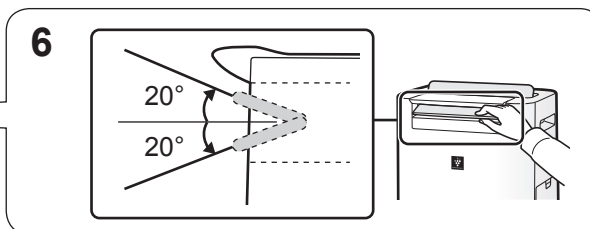
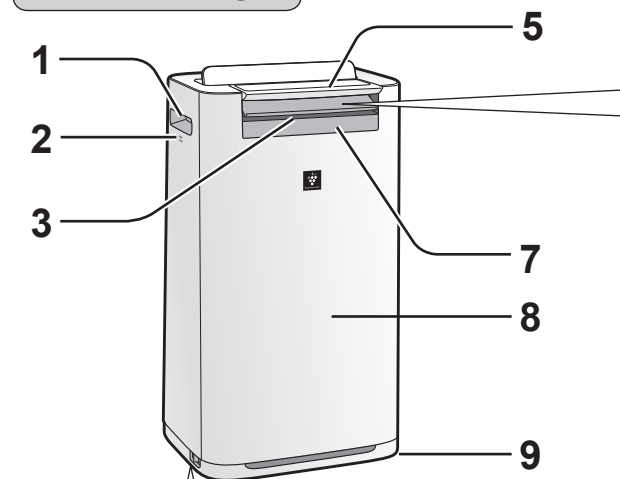

1	Rúčka (2 miesta)
2	Senzor (interný) Teplota/vlhkosť/zápach* (*KC-G60EU / KC-G50EU)
3	Odvod vzduchu (predok)
4	Zarážka kolies (vpravo a vľavo)
5	Ovládací panel
6	Predná mriežka (nastaviteľná)
7	Predný displej
8	Prístroj
9	Koliesko (4 miesta)

## ZADNÁ ČASŤ

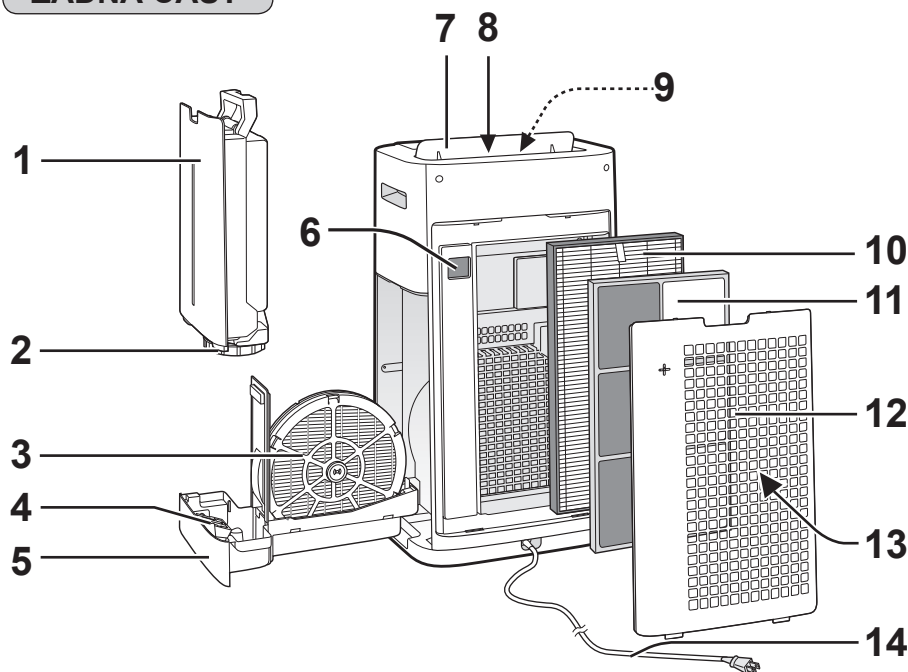

(Tvar zástrčky sa v jednotlivých krajinách líši.)

1	Vodná nádrž	7	Zadná mriežka
2	Veko nádrže	8	Výstup vzduchu (zadný)
3	Zvlhčovací filter	9	Kontrolka LED výstupu vzduchu (biela)
4	Plavák	10	HEPA filter
5	Zvlhčovacia miska	11	Deodorizačný filter
6	Prachový (citlivý) senzor / filter senzora	12	Zadný panel (prefilter)
		13	Prívod vzduchu
		14	Napájací kábel/zástrčka

## Rozsah detekcie

### Svetelný senzor

Prístroj neinštalujte na nasledujúcich miestach. Svetelný senzor nemusí fungovať správne.

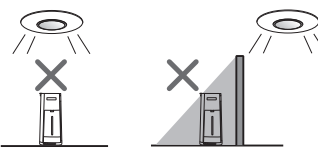

Priamo pod osvetľovacie teleso.

### Pohybový senzor (KC-G60EU / KC-G50EU)

Rozsah senzorov je oblasť uvedená nižšie.

#### Predná strana

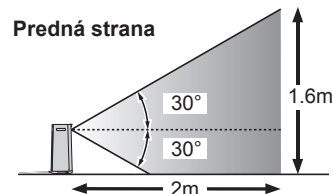

#### Vpravo a vľavo

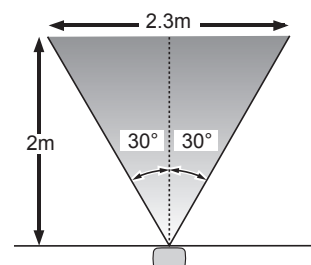

SK-5

## OVLÁDACÍ PANEL

Začnite stlačením tlačidla s „★“.

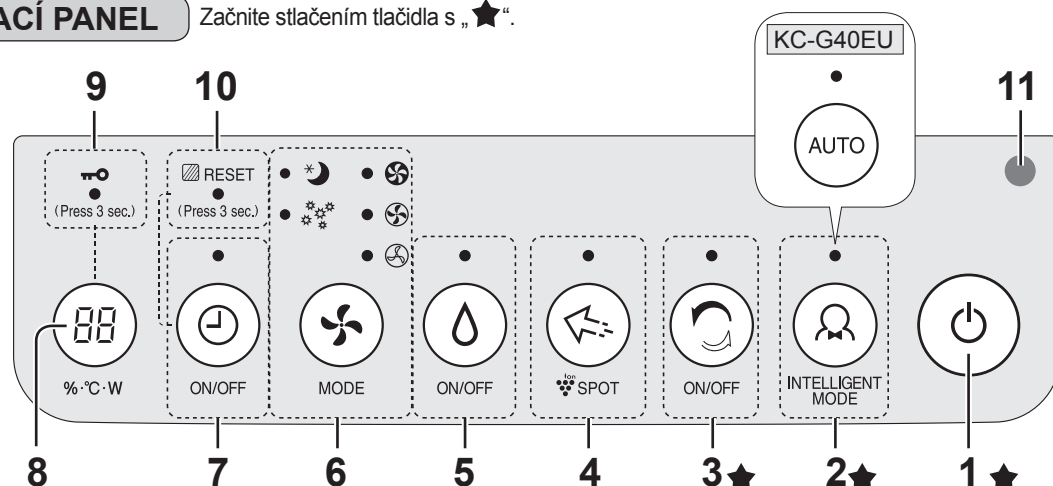

1	Vypínač	7	Tlačidlo ZAP./VYP. ČASOVAČA, kontrolka (biela) <Stlačte na 3 s> Tlačidlo RESETOVANIA FILTRA
2	Tlačidlo INTELIGENTNÉHO REŽIMU, kontrolka (biela)	8	Tlačidlo VÝBERU ZOBRAZENIA <Stlačte na 3 s> Tlačidlo DETSKÉHO ZÁMKU
3	Tlačidlo ČISTEJ IÓNOVEJ SPRCHY, kontrolka (biela)	9	Kontrolka DETSKÉHO ZÁMKU (biela)
4	Tlačidlo iónov Plasmacluster na mieste, kontrolka (biela)	10	RESETOVANIE FILTRA, kontrolka (oranžová)
5	Tlačidlo ZAP./VYP. ZVLHČOVANIA, kontrolka (biela)	11	Svetelný senzor
6	Tlačidlo REŽIMU, kontrolka (biela)		

## PREDNÝ DISPLEJ

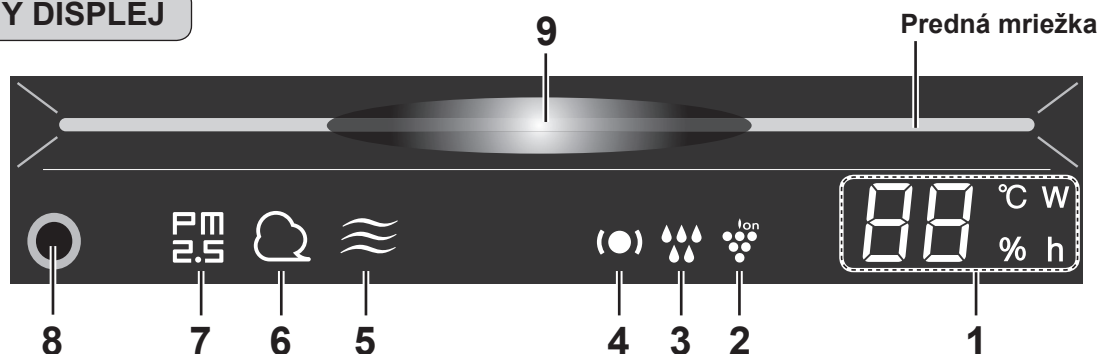

1	<b>Sledovanie vlhkosti/teploty</b> Zobrazuje približnú úroveň vlhkosti alebo teploty v miestnosti. Nastavenie vlhkosti sa nedá upraviť.  Zobrazí sa vlhkosť 20 % až 90 %. 20 % alebo menej → 55 % → 90 % alebo viac Zobrazí sa teplota 0 °C až 50 °C. -1 °C alebo menej → 25 °C → 50 °C alebo viac	4	<b>Kontrolka hliadkovania</b> (zelená/oranžová/červená) (Pozrite si stranu SK-9, SK-10)
	<b>Sledovanie príkonu</b> Zobrazuje príkon pri aktuálnej operácii.	5	<b>Kontrolka pachu</b> (biela) (KC-G60EU / KC-G50EU) Označuje, že pachový senzor zistil pachy.
2	<b>Kontrolka iónov Plasmacluster</b> (modrá)	6	<b>Kontrolka prachu</b> (biela) Označuje, že prachový (citlivý) senzor zistil obvyklý prach.
3	<b>Kontrolka zvlhčovania</b> Zelená Zvlhčovanie je zapnuté Vyp. Zvlhčovanie je vypnuté Červená (bliká) Prístroj potrebuje vodu	7	<b>Kontrolka PM2.5</b> (biela) Označuje, že prachový (citlivý) senzor zistil mikroskopický prach. (častočky menšie ako 2,5 mikrónu)
		8	<b>Pohybový senzor</b> (KC-G60EU / KC-G50EU)
		9	<b>Monitor čistoty</b> Označuje čistotu vzduchu v miestnosti v 7 farebných fázach.  Modrá ↔ Červená Čisté ↔ Nečisté

SK-6

# PRÍPRAVA

Nezabudnite vybrať zástrčku z elektrickej zásuvky.



## INŠTALÁCIA FILTRA

### 1 Odstráňte zadný panel.

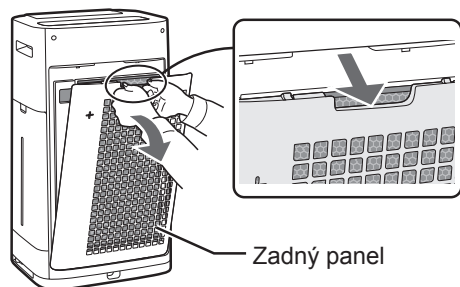

### 2 Odstráňte všetky filtre z umelohmotných vreciek.

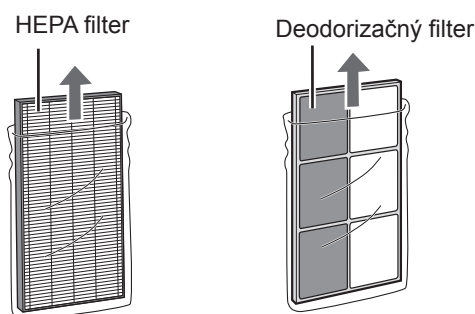

### 3 Nainštalujte filtre v správnom poradí tak, ako je to zobrazené.

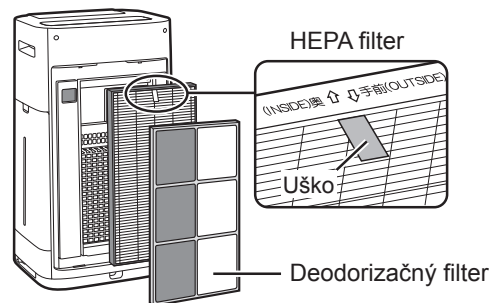

### 4 Nainštalujte zadný panel.

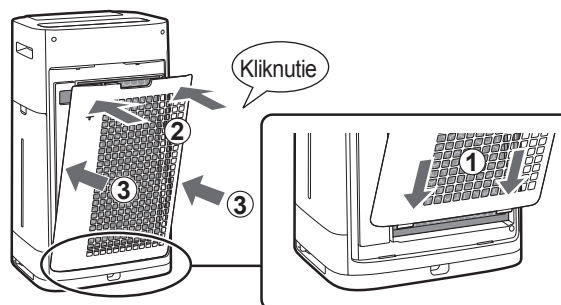

#### POZNÁMKA

- Pri výmene filtra sa odporúča, aby ste si urobili poznámku o dátume začiatku používania.

# PREVÁDZKA

## ŠTART/STOP

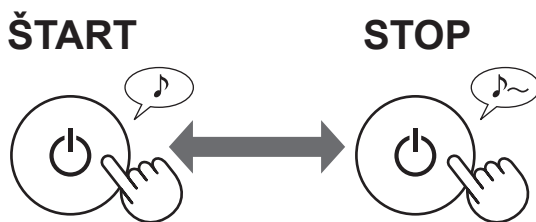

## REŽIM ČISTEJ IÓNOVEJ SPRCHY

Prístroj bude po dobu 10 minút uvoľňovať ióny Plasmacluster so silným prúdením vzduchu, bude zbierať prach a zníži statickú elektrinu. Potom sa citlivosť prachového senzora automaticky nastaví na „VYSOKÁ“ a senzor rýchlo zistí nečistoty a vyčistí vzduch za dobu 50 minút.



#### POZNÁMKA

- Keď prístroj po 60 minútach dokončí prácu, vráti sa do predchádzajúceho režimu. Počas tohto režimu môžete zmeniť režim.
- Ióny Plasmacluster sa nedajú vypnúť. (Pozrite si stranu SK-10)

## INTELENTNÝ REŽIM (KC-G60EU / KC-G50EU)

Rýchlosť ventilátora sa ovláda automaticky v závislosti na 7 detekciách. (POZRITE SI STRANU SK-1)

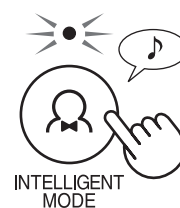

## AUTOMATICKÝ REŽIM (KC-G40EU)

Rýchlosť ventilátora sa ovláda automaticky v závislosti na 5 detekciách. (PM2.5 / obvyklý prach / teplota / vlhkosť / svetlo)

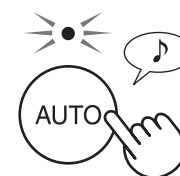

#### POZNÁMKA

- Predný displej, monitor čistoty a kontrolka LED výstupu vzduchu sa automaticky zapnú a vypnú v závislosti od jasů v miestnosti. (Keď je ovládanie kontroliek nastavené na „automaticky“. Pozrite si stranu SK-11)



## REŽIM IÓNOV PLAS- MACLUSTER NA MIESTE

Tento režim použite, keď chcete odstrániť odolný pach, mikroby a iné látky zo šiat, pohoviek a záclon.

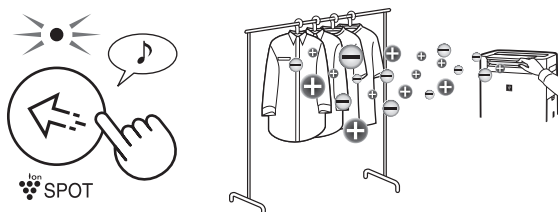

### POZNÁMKA

Manuálne upravte prednú mriežku.

- Emituje veľmi husté ióny Plasmacluster iba v smere dopredu.
- Vypúšťa silný prúd vzduchu po dobu 8 hodín. Po dokončení operácie sa prístroj vráti do svojho predchádzajúceho režimu prevádzky.
- Ióny Plasmacluster sa nedajú vypnúť. (Pozrite si stranu SK-10)

## VÝBER REŽIMU

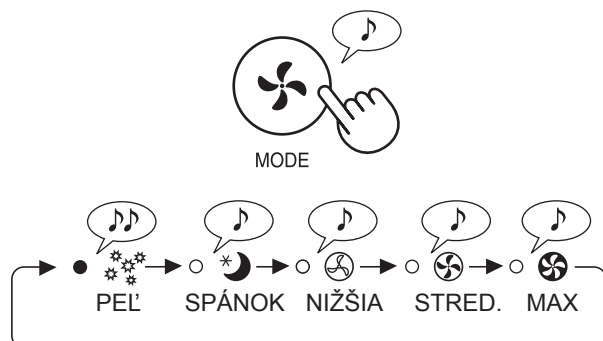

### POZNÁMKA

#### SPÁNOK

Prístroj bude pracovať potichu a rýchlosť ventilátora sa automaticky prispôbi množstvu nečistôt vo vzduchu. Predný displej, monitor čistoty a kontrolka LED výstupu vzduchu sa automaticky vypnú. (Keď je ovládanie kontroliek nastavené na „automaticky“. Pozrite si stranu SK-11)

#### PEL'

Citlivosť PRACHOVÉHO SENZORA je automaticky nastavená na úroveň „VYSOKÁ“, senzor rýchlo zistí nečistoty, ako je prach a peľ a prístroj začne čistiť vzduch.

## DETSKÝ ZÁMOK

Obsluha panela prístroja bude zablokovaná.

### ZAP. (ON) ZRUŠENIE

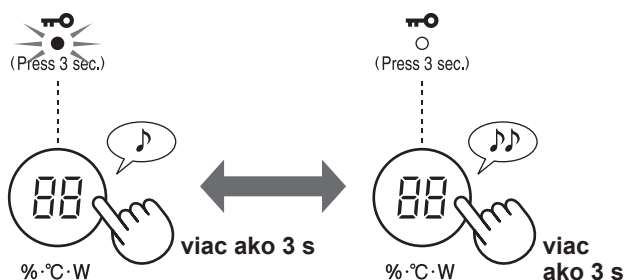

## NASTAVENIE ZVLHČOVANIA

### DOPLNENIE VODNEJ NÁDRŽE

#### 1 Odstráňte vodnú nádrž.

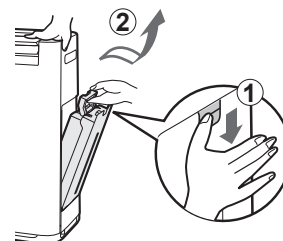

#### 2 Naplňte vodnú nádrž vodou z vodovodného kohútika.

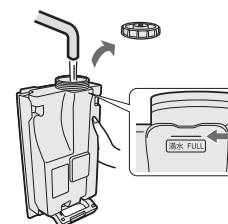

#### 3 Aby ste zabránili rozliatiu, dôkladne utesnite veko nádrže.

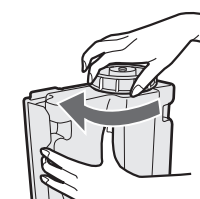

#### 4 Nainštalujte vodnú nádrž.

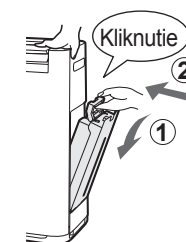

### ZAP. (ON)



### VYP. (OFF)



### POZNÁMKA

Pri prevádzke so zapnutým zvlhčovaním v režimoch v nižšie uvedenej tabuľke prístroj automaticky ovláda vlhkosť meraním teploty a vlhkosti. (Okrem režimu MAX / STREDNE / NÍZKE.)

Teplota	Vlhkosť	
	VŠETKY REŽIMY (okrem MAX. / STREDNE / NÍZKE / SPÁNOK)	REŽIM SPÁNKU
~18 °C	65 %	65 %
18 °C~24 °C	60 %	65 %
24 °C~	55 %	60 %

## ČASOVAČ ZAPNUTIA

Vyberte požadovaný časový úsek. Po uplynutí vybraného času sa prístroj automaticky spustí.

(keď je prístroj vypnutý)

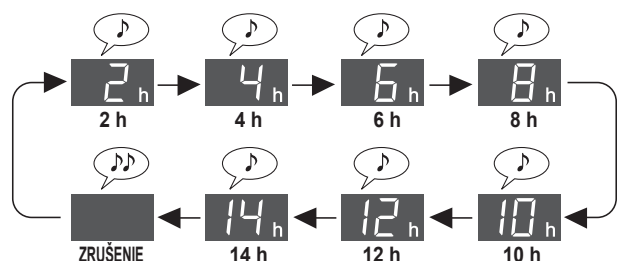

## ČASOVAČ VYPNUTIA

Vyberte požadovaný časový úsek. Po dosiahnutí vybraného času sa prístroj automaticky zastaví.

(keď je prístroj zapnutý)

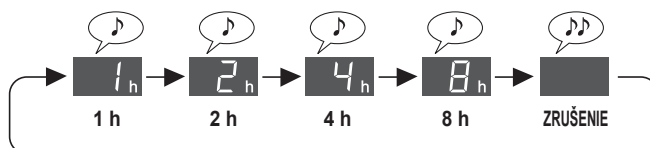

## FUNKCIA HLIADKOVANIA

Senzor počas prevádzky zistí stav vyžadujúci zameranie sa na teplotu a vlhkosť v miestnosti a informuje o tom pomocou kontrolky hliadkovania. Funguje „hliadkovanie sucha a nízkej teploty“ aj „hliadkovanie vysokej teploty a vysokej vlhkosti“. (Táto funkcia informuje o podmienkach v miestnosti. Prístroj nedokáže upraviť teplotu ani znížiť vlhkosť.)

### HLIADKOVANIE SUCHA A NÍZKEJ TEPLoty

Informuje o tom, že je v miestnosti sucho alebo je v miestnosti nízka teplota. Keď sa farba kontrolky hliadkovania zmení na červenú, prístroj počas inteligentného režimu (automatického režimu) pracuje s trochu silnejším prúdením vzduchu.

Kontrolka hliadkovania (●)	Ak je zvuk pípnutia zapnutý. (Pozrite si stranu SK-12)		Prostredie vo vnútri	Oblasť teploty a vlhkosti (obrázok nižšie)
	Sledovanie vlhkosti/teploty (pod dobu 30 sekúnd)	Zvuk pípnutia		
Červená	Kontrolka „%“ sa rozsvieti	Pípnutie (raz)	Suché	(3)
	Bliká kontrolka „°C“	Pípnutie (raz)	Nízka teplota	
Zelená	(normálne)	Žiadne	Nie je sucho ani nízka teplota	(1)·(2)

**Keď je v miestnosti sucho a teplota v miestnosti je nízka, vírusy ľahšie prežijú. Odporúčame, aby ste pomocou nastavenia zvlhčovania zvýšili vlhkosť a aby ste pomocou ohrevných zariadení zvýšili teplotu podľa prostredia vo vašej miestnosti.**

Zdroj materiálu: Dr. Makoto Shoji, vedúci kliniky internej medicíny a pediatrie Shoji v meste Sendai v prefektúre Miyagi v Japonsku

Číslo vpravo	Absolútna vlhkosť*1	Vírusové prostredie	Miera prežitia*2
(1)	Nad 11 g	Prostredie, ktoré je menej vhodné na prežitie vírusov	0 % až malé percento
(2)	11 g alebo menej	Prostredie, v ktorom môžu vírusy prežiť	5 %
(3)	7 g alebo menej	Prostredie, ktoré je vhodné na prežitie vírusov	20 %

\*1 Absolútna vlhkosť je celkové množstvo vodnej pary nachádzajúcej sa v 1 m<sup>3</sup> vzduchu nezávisle od teploty a vyjadruje sa v gramoch. Zatiaľ čo pri predpovedi počasia všeobecne používaná vlhkosť sa nazýva relatívna vlhkosť, čo je pomer parciálneho tlaku vodnej pary k rovnovážnemu tlaku pary vody pri danej teplote a vyjadruje sa v %. Preto je absolútna vlhkosť približne 8 g pri 15 °C a 18 g pri 30 °C, dokonca pri rovnakej relatívnej vlhkosti 60 %.

\*2 Miera prežitia vírusov emitovaných vo vzduchu po 6 hodinách v rovnakom prostredí.

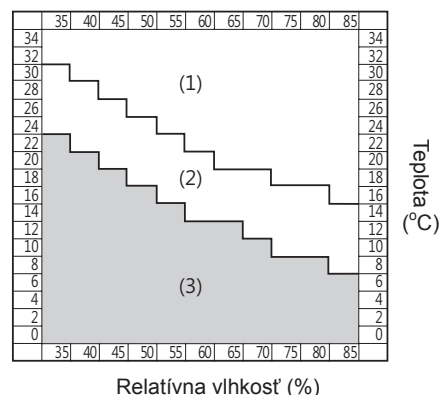

### POZNÁMKA

- Neznamená to existenciu samotných vírusov.
- Kontrolka hliadkovania svietiaci zeleno nezaistuje zabránenie infekcii. Používajte ako referenciu vytvorenia prostredia na zabránenie infekcie počas typického každodenného života.
- Keď je počas prevádzky v inteligentnom režime (automatickom režime) nastavená vlhkosť na približnú hodnotu 55 % až 65 %, prístroj ovláda zvlhčovanie, ale neuskutočňuje zmeny podľa vírusového prostredia.

SK-9

## VÝBER ZOBRAZENIA

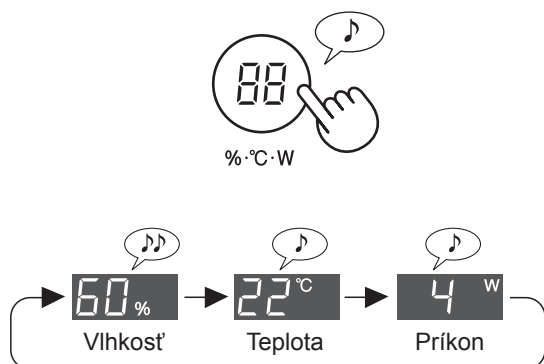

## ZAP./VYP. IÓNY PLASMACLUSTER

Keď je zapnutá funkcia Plasmacluster, na prednom displeji svieti kontrolka iónov Plasmacluster. (Pozrite si stranu SK-6)

(keď je prístroj zapnutý)

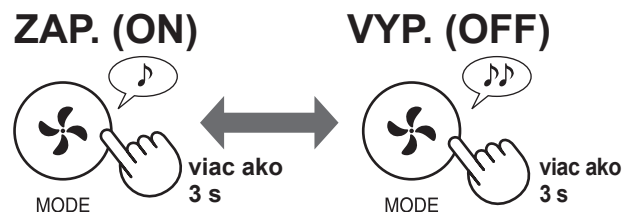

Zvuk pípania funkcie hliadkovania je štandardne vypnutý. Môžete ho zapnúť alebo môžete zrušiť funkciu hliadkovania. (Pozrite si stranu SK-11, SK-12)

## HLIADKOVANIE VYSOKEJ TEPLoty A VYSOKEJ VLHKOSTI

Informuje o vysokej teplote a vysokej vlhkosti. Keď sa kontrolka hliadkovania zmení na oranžovú alebo červenú, prístroj automaticky zastaví zvlhčovanie. (AK je však v režime MAX./STREDNE/NÍZKE, zvlhčovanie sa nezastaví)

Kontrolka hliadkovania (●)	Ak je zvuk pípnutia zapnutý. (Pozrite si stranu SK-12)		Prostredie vo vnútri	Oblasť teploty a vlhkosti (obrázok nižšie)
	Sledovanie vlhkosti/teploty (pod dobu 30 sekúnd)	Zvuk pípnutia		
Červená (bliká)	Bliká kontrolka „°C“	Pípanie • • • (po dobu 30 sekúnd)	Vysoká teplota a vysoká vlhkosť	D
Červená	Kontrolka „°C“ sa rozsvieti	Pípanie • • • (po dobu 30 sekúnd)		C
Oranžová	Kontrolka „°C“ sa rozsvieti	Žiadne	Relatívne vysoká teplota a vysoká vlhkosť	B
Zelená	(normálne)	Žiadne	Nie je vysoká teplota ani vysoká vlhkosť	A

### Odporúčame, aby ste vypili nejaké množstvo vody alebo znížili teplotu v miestnosti.

Pokyn na zabránenie úpalu v každodennom živote <zdroj: webová lokalita japonskej spoločnosti biometeorológie>

Teplotný štandard	Prehľad životných aktivít, ktoré treba mať na pamäti	Bezpečnostné opatrenia
D Nebezpečenstvo	Nebezpečenstvá, ktoré sa môžu vyskytnúť pri všetkých životných aktivitách	Starší ľudia môžu s veľkou pravdepodobnosťou dostať infarkt, a to aj keď sú v pokoji. Vyhýbajte sa vychádzaniu von a presuňte sa do chladnejšej miestnosti.
C Dôrazná výstraha	Nebezpečenstvá, ktoré sa môžu vyskytnúť pri stredne náročných alebo náročnejších životných aktivitách	Keď idete von, vyhýbajte sa žiariacemu slnku a keď zostanete v miestnosti, dávajte pozor na zvýšenie teploty v miestnosti.
B Výstraha	Nebezpečenstvá, ktoré sa môžu vyskytnúť pri náročných životných aktivitách	Pri cvičení alebo intenzívnej práci pravidelne odpočívajte.
A Upozornenie	Nebezpečenstvá, ktoré sa môžu vyskytnúť pri náročných životných aktivitách	Vo všeobecnosti je nebezpečenstvo nízke, ale ľudia môžu pri náročnom cvičení alebo tvrdej práci trpieť.

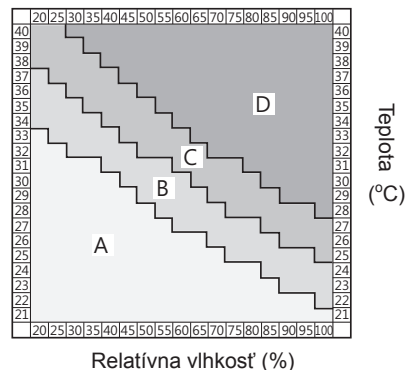

### POZNÁMKA

Táto funkcia nezabráni úpalu. Túto funkciu použite ako pomôcku.

# AKO MÔŽETE MENIŤ RÔZNE NASTAVENIA

Funkcie v tabuľke „Typ nastavenia“ môžete zmeniť nasledujúcim spôsobom.

## 1 Vypnite vypínač prístroja.



## 3 Vyberte číslo funkcie z tabuľky nižšie.

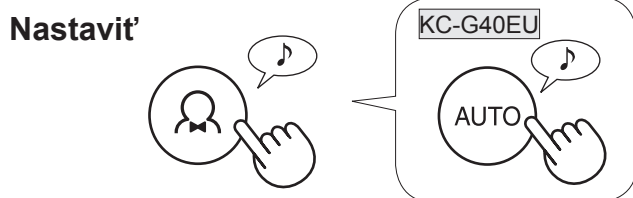
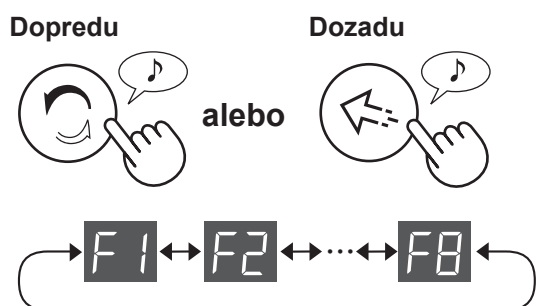

## 4 Vyberte číslo nastavenia z tabuľky nižšie.

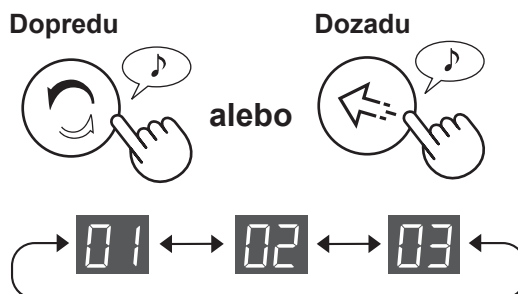



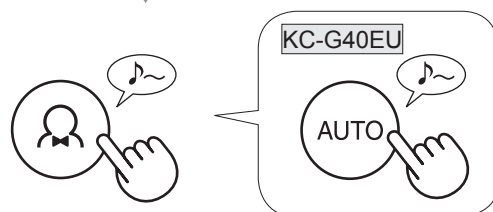

## Nastaviť



## 5 Stlačením vypínača dokončíte nastavenie.



### Typ nastavenia

Funkcia	Nastavenie
<b>Ovládanie kontroliek</b>  Môžete nastaviť jas predného displeja, monitora čistoty a kontrolky LED výstupu vzduchu. 	<b>Automaticky</b> (štandardne) Svetlo sa na základe jasů v miestnosti automaticky zapne alebo vypne.   Miestnosť je svetlá: svetlo sa zapnuté Miestnosť je tmavá: svetlo je vypnuté
	 <b>Tmavšie</b>
	 <b>Vypnúť'</b> <ul style="list-style-type: none"> <li>Keď túto voľbu nastavíte na Vypnúť', po začatí prevádzky sa na 3 sekundy rozsvieti tmavšie svetlo a potom sa svetlo vypne.</li> <li>Kontrolka vlhkosti bliká tmavšie iba v prípade, že prístroj potrebuje vodu.</li> <li>Kontrolka hľadkovania bliká/svieti stmavene iba vtedy, keď by ste sa mali zamerať na teplotu alebo vlhkosť v miestnosti.</li> </ul>



Funkcia	Nastavenie
<b>Nastavenie indikátora zvuku</b> Prístroj môžete nastaviť tak, aby v prípade, že je vodná nádrž prázdna, zaznel zvuk pípania.	  Zrušenie (štandardne)  ZAP. (ON)
<b>Automatický reštart</b> Ak je prístroj odpojený alebo ak dôjde k výpadku napájania, po obnove napájania prístroj bude pokračovať v prevádzke s predchádzajúcimi nastaveniami.	  Zrušenie  ZAP. (štandardne)
<b>Nastavenie citlivosti senzora (F4 – F7)</b>	
<b>Svetelný senzor</b> 	 Nižšia
<b>Prachový (citlivý) senzor</b> 	 Štandard (štandardne)
<b>Pachový senzor</b> (KC-G60EU / KC-G50EU) 	 Vyššia
<b>Pohybový senzor</b> (KC-G60EU / KC-G50EU) Môžete nastaviť čas, kým pohybový senzor nezistí, že nikto nie je v miestnosti. Monitorovanie pohybovým senzorom môžete tiež zrušiť. 	 ZAP. (štandardný čas monitorovania) (štandardne)  ZAP. (dlhší čas monitorovania)  Zrušenie
<b>Nastavenie funkcie hliadkovania</b> Môžete nastaviť prístroj tak, aby zapípal, keď sa kontrolka hliadkovania zmení na červenú. Funkciu hliadkovania môžete tiež zrušiť. 	 ZAP. (upozorní kontrolkou hliadkovania a zvukom) Zvuk pípania bude znieť maximálne 30 sekúnd. Stlačením ľubovoľného tlačidla na ovládacom paneli zastavíte zvuk. Keď je kontrolka hliadkovania červená, pípanie zaznie každú hodinu.  ZAP. (upozorní iba kontrolkou hliadkovania) (štandardne)  Zrušenie

# STAROSTLIVOSŤ A ÚDRŽBA



## INDIKÁTOR FILTRA

Kontrolka resetovania filtra sa zapne asi po 720 hodinách prevádzky. (30 dní × 24 hodín = 720 hodín)

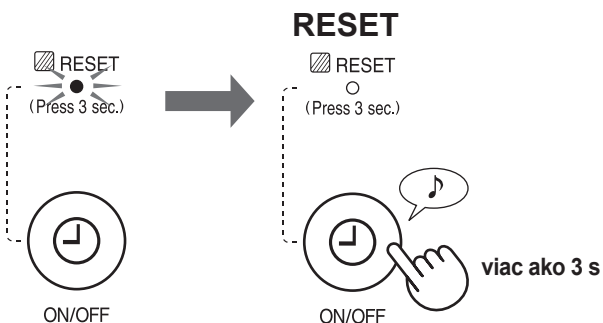

Slúži na pripomenutie, že je potrebné vykonať údržbu opísanú nižšie. Po vykonaní údržby resetujte kontrolku filtra.

## INDEX STAROSTLIVOSTI

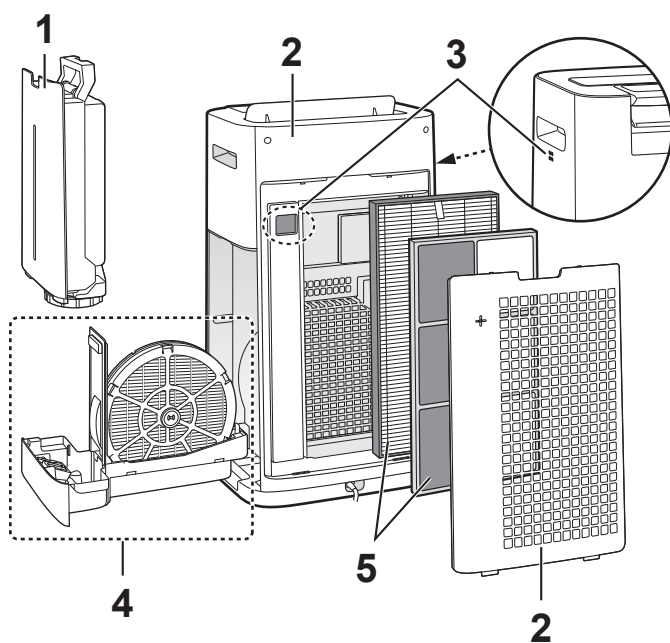

Miesto	Pozrite si stranu
1 Vodná nádrž	SK-13
2 Prístroj/zadný panel (prefilter)	
3 Sensory	
4 Zvlhčovací filter Zvlhčovacia miska	SK-14
5 HEPA filter Deodorizačný filter	SK-15

## VODNÁ NÁDRŽ

Opláchnite vnútro ro vodou.



**POZNÁMKA**

Ako sa čistí odolná špina.

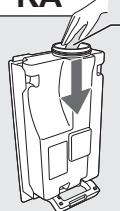

Vyčistite vnútro vodnej nádrže mäkkou špongiou a veko nádrže vatovým tampónom alebo zubnou kefkou.

Veko nádrže Zubná kefka

## JEDNOTKA / ZADNÝ PANEL

Vytrite suchou jemnou handričkou.

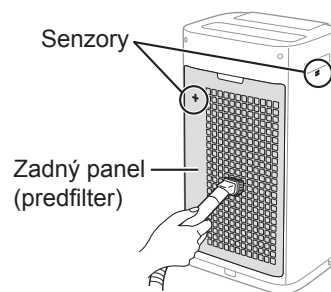

Pomocou čistiaceho nástroja, napríklad vysávača, opatrne odstráňte prach.

**POZNÁMKA** Ako sa čistí odolná špina.

Zadný panel

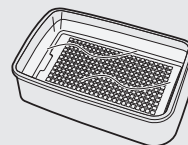

1. Pridajte do vody malé množstvo kuchynského čistiaceho prostriedku a namočte asi na 10 minút.

### UPOZORNENIE

Pri kefovaní zadného panela nepoužívajte nadmerný tlak.

2. Pomocou čistej vody odstráňte kuchynský čistiaci prostriedok.  
3. Filter úplne vysušte v dobre vetranom priestore.

Filter senzora

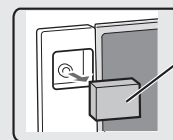

Filter senzora

1. Odstráňte zadný panel.  
2. Odstráňte filter senzora.  
3. Ak je filter senzora príliš špinavý, umyte ho vodou a dôkladne ho vysušte.

# ZVLHČOVACÍ FILTER A MISKA

AKO SA ODSTRÁNUJE ZVLHČOVACÍ FILTER A MISKA.

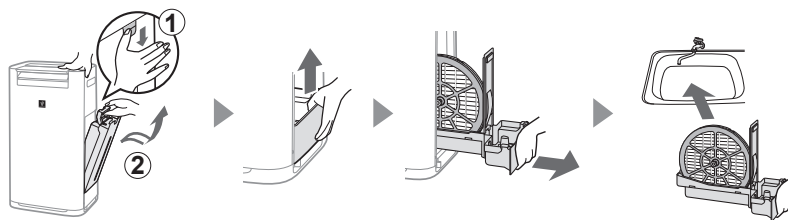

AKO SA NASADZUJE ZVLHČOVACÍ FILTER A MISKA.

Po údržbe správne namontujte diely späť.

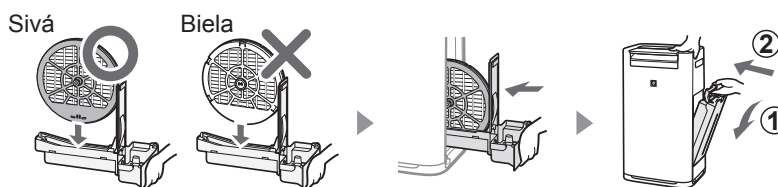

## Zvlhčovací filter

Opláchnite veľkým množstvom vody.

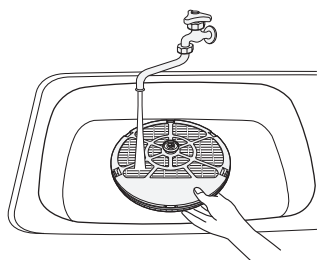

### POZNÁMKA

Ak odstránite hriadeľ zvlhčovacieho filtra, nezapodnajte ho znovu nasadiť na jeho pôvodné miesto.

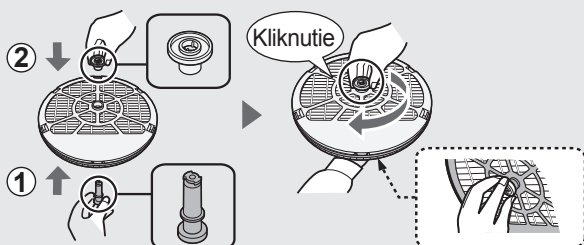

## Zvlhčovacia miska

1 Odstráňte kryt zvlhčovacej misky.

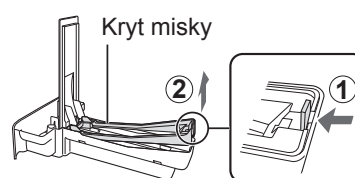

2 Opláchnite veľkým množstvom vody.

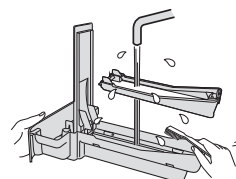

3 Nasadte znova kryt zvlhčovacej misky.

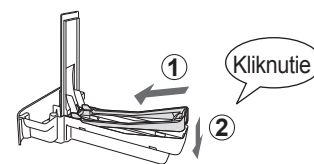

• Neodstraňujte plavák ani panel misky. Ak sa uvoľnia, pozrite si stranu SK-15.

**POZNÁMKA** Ako sa čistí odolná špina.

	Kuchynský čistiaci prostriedok (iba zvlhčovacia miska)	Kyselina citrónová (dostupná v niektorých drogériách)	100 % balená citrónová šťava bez dužiny
1	1. Naplňte misku napoly vodou. 2. Pridajte malé množstvo kuchynského čistiaceho prostriedku.	2 1/2 šálky vody 3 чайové lyžičky	3 šálky vody 1/4 šálky
2	Nechajte pôsobiť 30 minút.	Nechajte pôsobiť 30 minút.	Nechajte pôsobiť 30 minút. (Keď ako roztok na odstraňovanie vodného kameňa použijete citrónovú šťavu, nechajte dlhšie namočené.)
3	Pomocou čistej vody odstráňte kuchynský čistiaci prostriedok alebo prostriedok na odstraňovanie vodného kameňa.		

SK-14

## HEPA FILTER / DEODORI- ZAČNÝ FILTER

Odstráňte prach na HEPA filtri a deodori-  
začnom filtri.

### UPOZORNENIE

- Neumývajte filtre. Nevystavujte ich slnečnému svetlu.

### HEPA FILTER

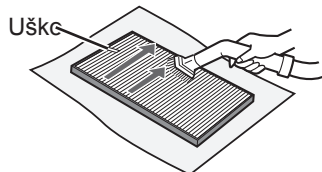

Čistite iba stranu s uškom.  
Nečistite opačnú stranu. Fil-  
ter je krehký, dajte si pozor,  
aby ste nepoužili príliš veľký  
tlak.

### DEODORIZAČNÝ FILTER

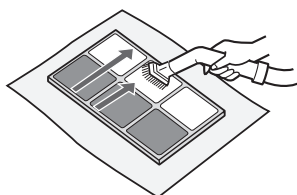

Obe strany sa dajú čistiť.  
Ak na filter budete pôsobiť  
príliš veľkou silou, môže sa  
poškodiť, takže pri manipu-  
láci s ním si dávajte pozor.

Niektoré zápachy, ktoré absorbujú filtre, sa časom môžu  
rozložiť a spôsobiť tak ďalšie zápachy. V závislosti od pod-  
mienok používania a najmä ak sa produkt používa v podstat-  
ne horších prostrediach ako je bežná domácnosť, môžu byť  
tieto zápachy spozorované skôr ako sa očakáva.

V takých prípadoch a v prípadoch, keď pri údržbe nemôžete  
odstrániť prach, vymeňte filter.

### Ako sa inštaluje plavák a panel misky

#### Panel misky

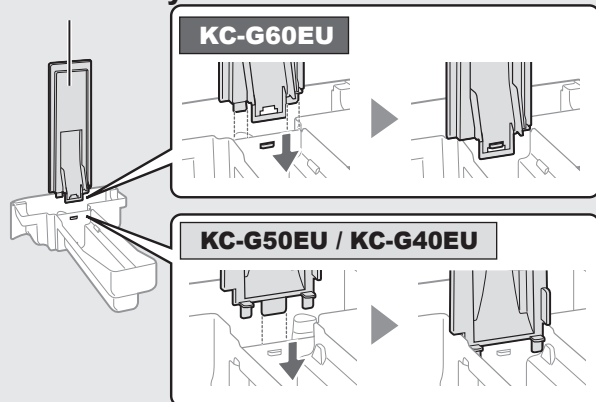

#### Plavák

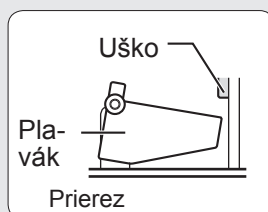

1. Vložte plavák pod toto  
uško.

3. Vložte do otvoru  
jazýček na druhej  
strane plaváka.

2. Vložte do otvoru  
jazýček plaváka.

## VÝMENA FILTRA

### ŽIVOTNOSŤ FILTROV

Životnosť filtra sa líši v závislosti od prostredia  
v miestnosti, podmienok používania a umiestnenia  
prístroja.

Životnosť HEPA filtra a deodorizačného filtra a návrhy  
na ich výmenu sú založené na čistení miestnosti,  
v ktorej sa denne vyfajčí 5 cigariet a výkon pri zbere  
prachu a pri deodorizácii sa znížil na polovičnú úroveň  
oproti novému filteru.

Ak je prístroj používaný v podmienkach podstatne  
horších ako je bežné používanie v domácnosti,  
odporúčame meniť filter ešte častejšie.

- HEPA filter Asi 10 rokov po otvorení
- Deodorizačný filter Asi 10 rokov po otvorení
- Zvlhčovací filter Asi 10 rokov po otvorení

### Model náhradného filtra

Nákup náhradného filtra konzultujte so svojim  
predajcom.

Náhradný filter	KC-G60EU	KC-G50EU	KC-G40EU
HEPA filter (1 jednotka)	FZ-D60HFE	FZ-D40HFE	FZ-D40HFE
Deodorizač- ný filter (1 jednotka)	FZ-G60DFE	FZ-G40DFE	FZ-G40DFE
Zvlhčovací filter (1 jednotka)	FZ-G60MFE	FZ-G60MFE	FZ-G60MFE

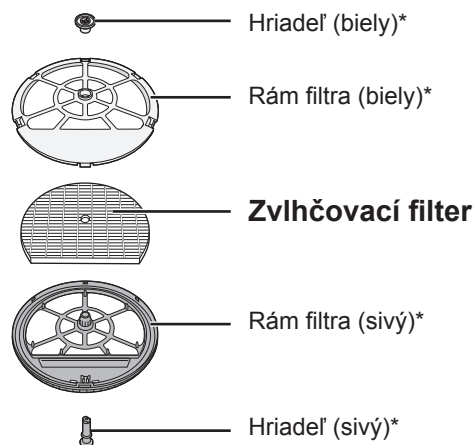

\*Tieto časti nevyhadzujte.

### Likvidácia filtrov

Použitú filtre zlikvidujte v súlade s miestnymi zákonmi  
a nariadeniami.

Materiál HEPA filtra:

- Filter: polypropylén
- Rám: polyetylén

Materiál deodorizačného filtra:

- Filter: papier
- Rám: živica ABS

Materiál zvlhčovacieho filtra:

- Filter: umelý hodváb, polyester





# RIEŠENIE PROBLÉMOV

Pred zavolaním na servis si prosím pozrite nižšie uvedenú tabuľku Riešenie problémov, aby ste sa uistili, že problémom nie je porucha prístroja.

SYMPTÓM	NÁPRAVA (nasledujúce možnosti nie sú spôsobené poruchou)
Zápach a dym pretrvávajú.	<ul style="list-style-type: none"> <li>Skontrolujte filtre. Ak sa vám filtre zdajú byť veľmi špinavé, vyčistite ich alebo ich vymeňte. (Pozrite si stranu SK-15)</li> </ul>
Monitor čistoty je modrý, aj keď vzduch nie je čistý.	<ul style="list-style-type: none"> <li>Vzduch môže byť špinavý v čase, keď bol prístroj pripojený. Odpojte prístroj, počkajte jednu minútu a potom prístroj opäť zapojte.</li> </ul>
Kontrolka monitora čistoty je červená, aj keď je vzduch čistý.	<ul style="list-style-type: none"> <li>Špinavé alebo upchaté otvory prachového (citlivého) senzora majú negatívny vplyv na funkčnosť senzora. Jemne očistite filter senzora alebo zadný panel. (Pozrite si stranu SK-13).</li> </ul>
Prístroj vydáva zvuk klikania alebo tikania.	<ul style="list-style-type: none"> <li>Keď prístroj generuje ióny, môže vydávať zvuky klikania alebo tikania.</li> </ul>
Vzduch vypúšťaný z prístroja zapácha.	<ul style="list-style-type: none"> <li>Skontrolujte, či filtre nie sú silne znečistené.</li> <li>Vyčistite alebo vymeňte filtre. (Pozrite si strany SK-13, SK-14, SK-15)</li> <li>Používajte len čerstvú vodu z vodovodného kohútika. Používaním iných zdrojov vody riskujete množenie plesní, húb alebo baktérií.</li> </ul>
Prístroj nefunguje, keď je vo vzduchu cigaretový dym.	<ul style="list-style-type: none"> <li>Uistite sa, že je prístroj nainštalovaný na mieste, na ktorom senzory môžu rozpoznať cigaretový dym.</li> <li>Skontrolujte, či sú otvory prachového (citlivého) senzora zablokované alebo upchaté. Ak sú zablokované alebo upchaté, vyčistite filter senzora alebo zadný panel. (Pozrite si stranu SK-13)</li> </ul>
Kontrolka RESETOVANIA FILTRA svieti.	<ul style="list-style-type: none"> <li>Po údržbe alebo výmene filtrov pripojte napájací kábel k zásuvke a stlačte tlačidlo resetovania filtra. (Pozrite si stranu SK-13)</li> </ul>
Predný displej je vypnutý.	<ul style="list-style-type: none"> <li>Keď je ovládanie kontroliek nastavené na „automaticky“ a miestnosť je tmavá, kontrolka sa automaticky vypne. Keď je ovládanie kontroliek nastavené na „Vypnúť“, kontrolka je vždy vypnutá. Ak nechcete, aby sa kontrolka vypla, nastavte ovládanie kontroliek na nastavenie „Tmavšie“. (Pozrite si stranu SK-11)</li> </ul>
Kontrolka zvlhčovania na prednom displeji sa nerozsvieti, keď je nádrž prázdna.	<ul style="list-style-type: none"> <li>V miestnosti je vhodná úroveň vlhkosti a zvlhčovanie sa zastavilo.</li> <li>Skontrolujte polystyrénový plavák, či nie je špinavý. Vyčistite zvlhčovaciu misku. Uistite sa, či sa prístroj nachádza na rovnom povrchu. (Pozrite si stranu SK-14)</li> </ul>
Hladina vody v nádrži sa neznižuje, alebo sa znižuje pomaly.	<ul style="list-style-type: none"> <li>Skontrolujte, či sú zvlhčovacia miska a vodná nádrž správne nainštalované. Skontrolujte zvlhčovací filter. (Pozrite si stranu SK-14)</li> <li>Ak je filter mimoriadne špinavý, očistite ho alebo ho vymeňte. (Pozrite si stranu SK-15)</li> </ul>
Monitor čistoty často mení farbu.	<ul style="list-style-type: none"> <li>Keď prachový (citlivý) senzor a pachový senzor* zistia nečistoty, monitor čistoty automaticky zmení farbu. Ak máte pochybnosti o zmene, môžete zmeniť citlivosť senzora. (Pozrite si stranu SK-11, SK-12) (*KC-G60EU / KC-G50EU)</li> </ul>
Medzi monitorom vlhkosti prístroja a iným meračom vlhkosti vzduchu v miestnosti je nesúlad.	<ul style="list-style-type: none"> <li>V tej istej miestnosti je rozdiel v úrovni vlhkosti.</li> <li>Senzor má iné parametre merania.</li> <li>Ak monitor zobrazuje príkon alebo teplotu, prepnite zobrazenie stlačením tlačidla VÝBERU ZOBRAZENIA. (Pozrite si stranu SK-10)</li> </ul>
Kontrolka PM2.5 prístroja sa nezhoduje so správami o počasí alebo inými miestnymi údajmi PM2.5.	<ul style="list-style-type: none"> <li>Vonkajšok a vnútro, ako aj prostredie v domácnosti (objem blízkej dopravy, počet podlaží v domácnosti a pod.) môžu spôsobiť iné meranie ako sú miestne údaje PM2.5.</li> </ul>
Bliká kontrolka „°C“	<ul style="list-style-type: none"> <li>V miestnosti sú vplyvom nízkej teploty v miestnosti vhodné podmienky na prežitie vírusov. Odporúčame upraviť teplotu pomocou vykurovacích zariadení. (Pozrite si stranu SK-9)</li> <li>Teplota a vlhkosť v miestnosti sú vysoké. Odporúčame, aby ste pili vodu alebo znížili teplotu v miestnosti. (Pozrite si stranu SK-10)</li> </ul>

SLOVENSKY

**ZOBRAZENIE CHÝB** Ak sa chyba vyskytne znovu, kontaktujte servisné stredisko Sharp.

DIGITÁLNE OZNAČENIE	NÁPRAVA
	Uistite sa, že sú zvlhčovací filter a zvlhčovacia miska správne nainštalované a potom opäť zapnite prístroj.
	Odpojte prístroj, počkajte jednu minútu, a potom ho opäť zapojte.

# TECHNICKÉ ÚDAJE

Model		KC-G60EU			KC-G50EU			KC-G40EU		
Napájanie		220 – 240 V 50 – 60 Hz								
Nastavenie rýchlosti ventilátora		MAX	STRED.	NIŽŠIA	MAX	STRED.	NIŽŠIA	MAX	STRED.	NIŽŠIA
ČISTÝ VZDUCH	Rýchlosť ventilátora (m <sup>3</sup> /hodinu)	408	240	72	306	180	60	240	120	60
	Menovitý výkon (W)	72	38	5,0	53	26	5,0	31	12	5,0
	Úroveň hluku (dBA)	53	48	24	52	47	19	46	40	19
ČISTÝ VZDUCH A ZVLHČE- NIE	Rýchlosť ventilátora (m <sup>3</sup> /hodinu)	342	240	72	240	120	60	210	120	60
	Menovitý výkon (W)	55	40	6,5	33	14	6,5	24	14	6,5
	Úroveň hluku (dBA)	49	48	24	46	40	20	43	40	20
	Zvlhčenie (ml/h) *1	630	470	200	450	300	150	400	300	150
Odporúčaná veľkosť miestnosti (m <sup>2</sup> ) *2		~50			~38			~28		
Odporúčaná veľkosť miestnosti pre veľmi husté ióny Plasmacluster (m <sup>2</sup> ) *3		~35			~28			~21		
Kapacita vodnej nádrže (l)		3,0			2,5			2,5		
Senzory		Prachový (citlivý)/pachový/ svetelný/ teploty a vlhkosti/pohybu						Prachový (citlivý)/svetelný/ teploty a vlhkosti		
Dĺžka kábla (m)		2,0								
Rozmery (mm)		370 (Š) × 293 (H) × 660 (V)			345 (Š) × 262 (H) × 631 (V)			345 (Š) × 262 (H) × 631 (V)		
Hmotnosť (kg)		10,5			9,2			9,2		

- \*1 • Účinnosť zvlhčovania sa mení podľa vnútornej a vonkajšej teploty a vlhkosti.  
 Účinnosť zvlhčovania sa zvyšuje so zvyšovaním teploty alebo znižovaním vlhkosti.  
 Účinnosť zvlhčovania sa znižuje so znižovaním teploty alebo zvyšovaním vlhkosti.  
 • Podmienky merania: 20 °C, 30 % vlhkosť (JEM1426)
- \*2 • Odporúčaná veľkosť miestnosti je vhodná na prevádzku prístroja s maximálnou rýchlosťou ventilátora.  
 • Odporúčaná veľkosť miestnosti označuje priestor, v ktorom sa môže do 30 minút odstrániť určité množstvo prachových častíc.
- \*3 • Veľkosť miestnosti, v ktorej strede sa dá na kubický centimeter namerať 7000 iónov (vo výške približne 1,2 metra od podlahy), keď je výrobok umiestnený vedľa steny a beží s nastavením režimu STREDNÝ.

## Spotreba energie v pohotovostnom režime

Keď je zástrčka prístroja zasunutá do elektrickej zásuvky, spotrebuje asi 1,2 W energie v pohotovostnom režime, aby mohli fungovať elektrické obvody.  
 Keď prístroj nepoužívate, odpojte pre šetrenie energie napájací kábel.



Upozornenie: Váš produkt je označený týmto symbolom. Znamená, že použité elektrické a elektronické zariadenia sa nemôžu vhadzovať do domového odpadu. Musia sa vrátiť v súlade so systémom oddeleného zberu.

## A. Informácie o likvidácii pre používateľov (súkromné domácnosti)

### 1. V Európskej únii

AK CHCETE ZLIKVIDOVAŤ TOTO ZARIADENIE, NEVYHADZUJTE HO DO KONTAJNERA S BEŽNÝM ODPADOM A NEHÁDŽTE HO DO OHŇA!

Použité elektrické a elektronické zariadenie sa musí zbierať a spracovať ODDELENE v súlade s miestnym zákonom.

Oddelený zber podporuje spracovanie šetrné k životnému prostrediu, podporí sa recyklácia materiálov a minimalizuje sa koncové množstvo odpadu. NESPRÁVNA LIKVIDÁCIA môže kvôli obsahu určitých látok poškodiť ľudské zdravie a životné prostredie! Odovzdajte POUŽITÉ ZARIADENIE dostupnému miestnemu (obvykle mestskému) zbernému miestu.

V prípade pochybností o likvidácii kontaktujte miestne úrady alebo svojho predajcu a spýtajte sa na správny spôsob likvidácie starého zariadenia.

IBA PRE POUŽÍVATEĽOV V EURÓPSKEJ ÚNII A NIEKTORÝCH INÝCH KRAJINÁCH; NAPRÍKLAD NÓRSKA A ŠVAJČIARSKA: Vašu účasť na separovanom zbere vyžaduje zákon.

Vyššie zobrazený symbol sa objavuje na elektrických a elektronických zariadeniach (alebo na balení), aby to používateľom pripomínal.

Od používateľov zo SÚKROMNÝCH DOMÁCNOSTÍ sa požaduje, aby použili existujúce zariadenia na vrátenie použitého vybavenia. Vrátenie je bezplatné.

Ak vaše zariadenie bolo použité na FIREMNÉ ÚČELY, kontaktujte predajcu spoločnosti SHARP, ktorý vás informuje o vrátení zariadenia. Možno budete musieť niesť náklady za vrátenie. Malé zariadenia (a v malom množstve) môžu byť možno odovzdané vo vašom miestnom zbernom mieste. Pre Španielsko: ohľadom vrátenia vašich použitých výrobkov sa informujte na zavedený systém zberu u svojej obecnej správy.

### 2. V iných krajinách mimo EÚ

Ak chcete tento výrobok zlikvidovať, informujte sa prosím u vašej obecnej správy na správny postup pri likvidácii tohto zariadenia.

Pre Švajčiarsko: použité elektrické a elektronické zariadenia môžete zadarmo vrátiť obchodníkovi, i keď nekupujete nový produkt. Zoznam ďalších zberných miest nájdete na internetových stránkach [www.swico.ch](http://www.swico.ch) alebo [www.sens.ch](http://www.sens.ch).

## B. Informácie o likvidácii pre podnikateľov.

### 1. V Európskej únii

Ak ste tento produkt používali na podnikateľské účely a teraz ho chcete zlikvidovať:

Obráťte sa na svojho predajcu produktov SHARP, ktorý vás informuje o vrátení produktu. Možno budete musieť niesť náklady za vrátenie a recykláciu.

Malé produkty (v malom množstve) môžu byť možno odovzdané vo vašom miestnom zbernom

Pre Španielsko: ohľadom vrátenia vašich použitých výrobkov sa informujte na zavedený systém zberu u svojej obecnej správy.

### 2. V iných krajinách mimo EÚ

Ak chcete tento výrobok zlikvidovať, informujte sa prosím u vašej obecnej správy na správny postup pri likvidácii tohto zariadenia.



## OMADUSED

### Ainulaadne õhutööstehnoloogiate kombinatsioon Kolmekordne filtreerimissüsteem + Plasmacluster + Niisutamine

#### KOGUB TOLMU

Eelfilter püüab tolmu, mille osakesed on suuremad kui 240 mikronit.

#### VÄHENDAB LÕHNU

Lõhnaemaldusfilter seob kahjulikke gaase\*<sup>1</sup> ja paljusid majapidamisega seotud lõhnu.

#### VÄHENDAB PEENTOLMU, ÕIETOLMU JA HALLITUST\*<sup>2</sup>

HEPA-filter peatab kuni 99,97% osakekestest, mille suurus võib olla kõigest 0,3 mikronit.

#### VÄRSKENDAB

Positiivseid ja negatiivseid ioone eraldava Plasmaclusteri õhutöötlemine on loomulik protsess.

#### NIISUTAB

Juhib niiskust, tajudes automaatselt nii temperatuuri kui õhuniiskust.

\*1: VOC, NOx, SOx. Ühekomponendilise lõhnaaine toime 1m<sup>3</sup> katsekonteineris võib erineda jõudlusest tegeliku kasutamise ajal.

\*2: Kui õhku tsirkuleeritakse läbi filtrisüsteemi.

Andurtehnoloogia jälgib pidevalt õhukvaliteeti ja ruumi seisukorda ning kohandab automaatselt töötamist.

## INTELLIGENTNE REŽIIM

(KC-G60EU / KC-G50EU)

7 tegurit jälgivad 6 andurit juhivad täpselt automaatset töötamist.



INTELLIGENT  
MODE

7 tuvastamist 6 anduri poolt

ANDUR	TAJUMINE
Tolmu (tundlik)	PM2.5 (osakeste suurus väiksem kui 2,5 mikronit) jne.
	Tubakasuits, majapidamistolm (mustus, lestade jäätmed, hallitusspoorid, õietolm)
Lõhn	Tubakas, kosmeetika, alkohol, spreid, teised lõhnad
Temperatuur	Ruumi temperatuur
Õhuniiskus	Ruumi õhuniiskus
Valgustus	Ruumi valgustustase
Liikumine* <sup>3</sup>	Inimeste või lemmikloomade liikumine

\*3: Tajub ainult intelligentse režiimi töötamise ajal.

#### Kui tunnetusalal asub inimene või koduloom\*<sup>4</sup>

(\*4: Vt.ET-5)

- Kui tajutakse inimese või lemmiklooma liikumist (näiteks magamise ajal), lülitub seade automaatselt vaikselt õhuvoolule.
- Kui ruum on pime, lülitub esidisplay, puhtusemonitor ja õhu väljalaske LED automaatselt välja.

#### Kui tunnetusalal pole liikumist

- Esidisplay, puhtusemonitor ja õhu väljalaske LED lülituvad välja ja seade lülitub energiakulu vähendamiseks minimaalsele õhuvoolule.
- Kui ruumi õhuniiskus on üle 80% ja ruum on valge, eritatakse koos tugeva õhuvooluga Plasmaclusteri ioone.

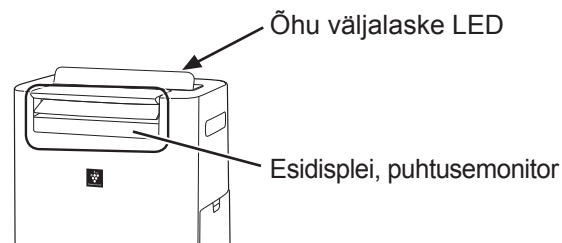

#### MÄRKUS

- Intelligentse režiimi korral saate käsitsi lülitada niisutamist SISSE või VÄLJA (vt ET-8)
- Esidisplay ja õhu väljalaske LED lülituvad vastavalt ruumi valgustustugevusele automaatselt SISSE ja VÄLJA. (Kui valgustuse juhtimine on seadud valikule „Auto“. Vt ET-11)
- Kui liikumisandur tuvastab, et keegi ei ole määratud ajavahemiku jooksul ruumis viibinud, loeb ta ruumi olevat tühjana.
- Teil on võimalik muuta displei/monitori heledust, andurite tundlikkust ja liikumisanduri tajumisaega. (Vt ET-11, ET-12)
- Liikumisandur võib tajuda ka muud liikumist peale inimeste või loomade (kardinate liikumine vms)

## Palun lugege läbi enne uue õhupuhasti kasutusse võtmist

Õhupuhastaja tõmbab õhuhaarde kaudu sisse toa õhku, tsirkuleerib õhu läbi seadmes asuva eelfiltri, lõhnaeemaldusfiltri ja HEPA-filtri ning väljutab seejärel õhu läbi väljalaskeava. HEPA-filtri suudab filtrit läbivast õhust eemaldada 99,97% kuni 0,3 mikroni suuruseid tolmuosakesi ja aitab samuti õhust lõhnu eemaldada. Lõhnaeemaldusfilter neelab filtrit läbivast õhust järkjärgult lõhnu.

Osad filtrite poolt absorbeeritud lõhnad võivad aja jooksul laguneda ja põhjustada sellega täiendavaid lõhnu. Tingimustest sõltuvalt, ja eriti kui toodet kasutatakse keskkondades, mis on tavapärase kodumajapidamisega võrreldes oluliselt raskemad, võivad sellised lõhnad muutuda tugevaks oodatust märksa lühema perioodi jooksul. Selliste lõhnade püsimisel tuleb filtrid välja vahetada. (Vt ET-15)

Kui kraanivees leiduvad mineraalid jäävad filtrite külge ning muutuvad kõvaks ja valgeks, seovad nad ruumis leiduvaid lõhnu, mis võivad niisutusfiltri kuivamise järel eritada ebameeldivat lõhna. (Erineb sõltuvalt vee kvaliteedist ja teistest keskkonnateguritest) Peaks nii juhtuma, hooldage niisutusfiltrit. (Vt ET-14)

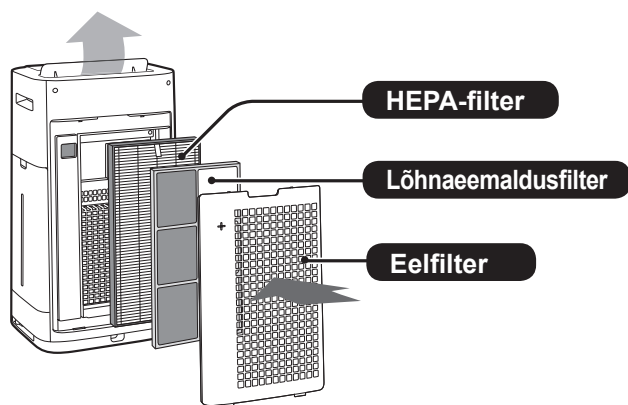

### MÄRKUS

- Õhupuhastaja ülesandeks on eemaldada õhus leidub tolm ja lõhnad. Õhupuhastaja ei ole ettenähtud kahjulike gaaside, näiteks sigaretisuitsus leiduva süsinikmonoksiidi eemaldamiseks. Õhupuhastaja ei pruugi suuta lõhna täielikult eemaldada, kui lõhnatekitaja on jätkuvalt alles.

## SISUKORD

<b>OLULISED OHUTUSJUHISED</b> .....	ET-3
• HOIATUS!	
• MÄRKUS	
• KASUTAMISTUUDUTAVADETTEVAATUSABINÕUD	
• PAIGALDUSJUHISED	
• FILTRI JUHISED	
<b>DETAILIDE NIMETUSED</b> .....	ET-5
• ESIKÜLG	
• TAGAKÜLG	
• JUHTPANEEL	
• ESIDISPLEI	
<b>ETTEVALMISTAMINE</b> .....	ET-7
• FILTRI PAIGALDAMINE	
<b>KASUTAMINE</b> .....	ET-7
• START / STOPP	
• PUHTA IOONIVIHMA REŽIIM	
• INTELLIGENTNE REŽIIM (KC-G60EU / KC-G50EU)	
• AUTOMAATREŽIIM (KC-G40EU)	
• PLASMACLUSTERI IOONIDE KOHTREŽIIM	
• REŽIIMI VALIMINE	
• LAPSELÜKK	
• NIISUTUSE SEADISTAMINE (VEEPAAKI VEE LISAMINE)	
• TAIMER SISSE	
• TAIMER VÄLJA	
• DISPLEI VALIMINE	
• PLASMACLUSTER ION SEES/VÄLJAS	
• PATRULLIFUNKTSIOON	
• ERINEVATE SEADISTUSTE MUUTMINE	
<b>PUHASTAMINE JA HOOLDAMINE</b> .....	ET-13
• FILTRI NÄIDIK	
• HOOLDAMISE INDEKS	
• VEEPAAK	
• SEADE/TAGAPANEEL	
• NIISUTUSFILTER JA VANN	
• HEPA-FILTER / LÕHNAEEMALDUSFILTER	
• FILTRI VAHETAMINE	
<b>TÕRGETE LAHENDAMINE</b> .....	ET-16
<b>SEADME DETAILNE KIRJELDUS</b> .....	ET-17

Täname teid käesoleva õhupuhastaja SHARP Air Purifier ostmise eest. Palun lugege antud juhend enne õhupuhastaja kasutamist tähelepanelikult läbi. Läbilugemise järel hoidke juhend käepärases kohas alles selle hilisemaks uuesti läbivaatamiseks.

# OLULISED OHUTUSJUHISED

**Elektriseadmete kasutamisel järgige alati põhilisi ohutusreegleid sh järgnevaid:**

**HOIATUS!** Elektrilöögi, süttimise või kehvastuste vältimiseks pidage alati kinni järgnevast.

- Lugege kõik juhised enne seadme kasutamist läbi.
- Kasutage ainult 220-240 V pistikupesas.
- **Antud seadet võivad kasutada 8 aastased ja vanemad lapsed ja pärsitud füüsiliste, sensorsete või vaimsete võimetega, või kogemuste või teadmisteta isikud, kui nende tegevust jälgitakse või seadme ohutu kasutamise osas antakse juhiseid ja nad mõistavad kaasas käivaid ohtusid. Lastel pole lubatud seadmega mängida. Puhastamist ja kasutajapoolset hooldust ei ole lubatud teostada lastel kui nende tegevust ei jälgita.**
- **Kui toitejuhe on kahjustatud, peab selle võimalike ohtude vältimiseks vahetama välja tootja, tootja hooldusesindaja, Sharpi volitatud teeninduskeskus või teised sama kvalifikatsiooniga isikud.**
- **Enne veepaagi täitmist, hooldamist, filtri eemaldamist ja paigaldamist ja vahetamist ning kui seadet ei kavatsete pikemat aega kasutada, eemaldage toitepistik pistikupesast. Vastasel juhul võib tekkida lühis, mis võib põhjustada elektrilööki või süttimist.**
- Ärge kasutage seadet, kui toitejuhe või -pistik on kahjustatud või ühendus vooluvõrgu pistikupesaga on nõrk.
- Puhastage pistikut regulaarselt tolmust.
- Ärge sisestage sõrmi ega võõrobjekte õhu sissevõtu- või väljalaskeavasse.
- Toitepistikut eemaldamisel hoidke alati pistikust ning ärge tõmmake juhtmest. Vastasel juhul võib leida aset lühis, mis võib põhjustada elektrilöögi või süttimise.
- Seadme teisaldamisel jälgige, et te ratastega toitejuhet ei kahjustaks. Vastasel juhul võib tulemuseks olla elektrilöök, kuumenemine või süttimine.
- Ärge kahjustage toitejuhet; kahjustatud toitejuhe võib põhjustada elektrilööki, liigset kuumust või süttimist.
- Ärge eemaldage pistikut märgade kätega.
- Ärge asetage seadet gaasiseadmete või kaminat läheduses.
- Antud õhupuhastajat peaks hooldama ainult Sharpi ametlik teeninduskeskus. Probleemide tekkimisel, reguleerimiseks

või remontimiseks pöörduge lähima teeninduskeskuse poole.

- Ärge kasutage seadet ruumis, milles leidub aerosoolseid putukatõrjevahendeid. Ärge kasutage seadet ruumis, kus õhus on õlijääke, viirukit, põlevatest sigarettidest tekkinud sädemeid või kemikaalide aure. Ärge kasutage seadet pesuruumides või mujal, kus seade võib saada märjaks.
- Olge seadme puhastamisel ettevaatlikud. Tugevatoimelised korrodeerivad puhastusvahendid võivad välispinda kahjustada.
- Seadet kandes eemaldage kõige pealt veepaak ja niisutusvann ning hoidke seadet mõlemalt poolt käepidemetest.
- Ärge kasutage niisutusvannis või veepaagis olevat vett joomiseks.
- Ärge pange seadet vette. See võib tuua kaasa lühise või elektrilöögi.
- Vahetage veepaagis olev vesi iga päev värske kraanivee vastu ning puhastage regulaarselt niisutusvanni ja veepaaki (vt ET-8 ja ET-14). Kui seadet ei kasutata, tühjendage veepaak ja niisutusvann veest. Veepaaki ja/või niisutusvanni jäetud vesi võib tuua kaasa hallituse, bakterid ja ebameeldivad lõhnad. Harvadel juhtudel võivad sellised bakterid osutada eluohtlikeks.

**MÄRKUS** – Mida teha, kui seade segab raadio- või telesaadete vastuvõttu

Kui õhupuhastaja sega raadio- või telesaadete vastuvõttu, proovige ühte või mitut järgnevat meetet.

- Suunake või asetage vastuvõtuantenn mujale.
- Suurendage vahemaad seadme ja raadio või teleri vahel.
- Ühendage seade telerist või raadiost erinevasse vooluahelasse.
- Pidage nõu edasimüüja või kvalifitseeritud raadio- või teletehnikuga.

## KASUTAMISTUUDUTAVADETTE-VAATUSABINÕUD

- Ärge katke kinni õhu sisse- või väljalaskeavadid.
- Ärge asetage seadet kuumade objektide, näiteks ahjude või kütteseadete lähedal või peal, või kohtades, kus seade või puutuda kokku auruga.
- Kasutage seadet alati püstises asendis.

- Kasutage seadme eemaldamisel seadme mõlemal küljel asuvaid käepidemeid. Ärge teisaldage töötavat seadet.
- Kui seade asub kergesti kahjustataval põrandapinnal, ebatasasel pinnal või paksul vaibal, tõstke seade liigutamise ajaks maast lahti.
- Seadet ratastel teisaldades, liigutage seadet aeglaselt ja horisontaalselt.
- Enne seadme liigutamist lülitage seade välja ning eemaldage veepaak; jälgige, et sõrmed vahele ei jääks.
- Ärge laske seadmel töötada ilma korralikult paigaldatud filtrite, veepaagi ja niisutusvannita.
- Ärge peske ega taaskasutage HEPA-filtrit ja lõhnaeemaldusfiltrit. See võib halvendada filtrite jõudlust ja põhjustada elektrilööki või häireid seadme töös.
- Puhastage seadme välispinda ainult pehme lapiga. Ärge kasutage volatiilseid vedelikke või puhastusvahendeid. Benseen, lahusti või poleerimispulber võivad seadme välispinda mõrandada või kahjustada. Lisaks võivad andurid töökorrast minna.
- Katlakivist puhastamise sagedus sõltub teie kasutatava vee karedusest või vee puhtusest; mida karedam on vesi, seda sagedamini tuleb katlakivi eemaldada.
- Hoidke seade veest eemal.
- Veepaagi täitmisel jälgige, et veepaagist ei lekiks vett.
- Pühkige paagi välispinnalt ära liigne vesi.
- Ärge kasutage kuuma vett (40 °C või kuumem), kemikaale, aroomaineid, musta vett ega teisi kahjustavaid aineid. Need võivad seadet deformeerida või põhjustada rikkeid seadme töös.
- Kasutage ainult värsket kraanivett. Teiste veeallikate kasutamine võib soodustada hallituse, seente ja/või bakterite kasvu.
- Ärge raputage veepaaki kandmiskäepidemest hoides.
- Ärge eemaldage niisutusfiltrit filtriraamilt; seda võib teha ainult filtri vahetamisel.
- Niisutusvanni eemaldamisel ja puhastamisel vältige vee mahaajamist.
- Ärge eemaldage ujukit. Peaks ujuk lahti tulema vt ET-15.
- Ärge kasutage puhastusvahendeid niisutusvanni ja katte hoolduseks. See võib põhjustada deformatsiooni, värvi muutust, mõranemist (vee leke).
- Tagapaneeli hoolduse teostamisel ärge hõõruge seda tugevalt.

## PAIGALDUSJUHISED

- Vältige asukohti, kus sensorid võivad vahetult tuulega kokku puutuda. Vastasel juhul võib seade töökorrast minna.
- Vältige asukohti, kus mööbel, kangad või teised objektid võivad vahetult vastu seadet puutuda ja takistada õhu sissevõtu-/väljalaskeavasid.
- Vältige kohti, kus seade võib puutuda kokku kondenseerumise või suurte temperatuurimuutustega. Kasutamiseks sobiv toatemperatuur on vahemikus 0–35 °C.
- Asetage seade horisontaalsele ja kindlale pinnale, kus on tagatud piisav ventilatsioon. Paksule vaibale asetatuna võib seade kergelt vibreerida. Veepaagist ja niisutusvannist vee lekkimise vältimiseks asetage seade horisontaalsele pinnale.
- Vältige asukohti, kus võib tekkida rasva- või õlisuitsu. Vastasel juhul võib seadme välispind mõrandada ja andurid võivad töökorrast minna.
- Seadme tolmu kogumisvõime on parim, kui seade ei asetse seinale lähemal kui 3 cm. Ümbritsevad seinad ja põrand võivad määruda. Asetage seade seinast eemale. Vahetult õhu väljalaske taga asuv sein võib aja jooksul määruda. Seadet pikema aja jooksul ühes asukohas kasutades puhastage regulaarselt seadme lähedal asuvaid seinu.

## FILTRI JUHISED

- Filtrite õigeks hooldamiseks järgige käesolevas juhendis toodud juhiseid (vt ET-13, ET-14, ET-15)

# DETAILIDE NIMETUSED

## ESIKÜLG

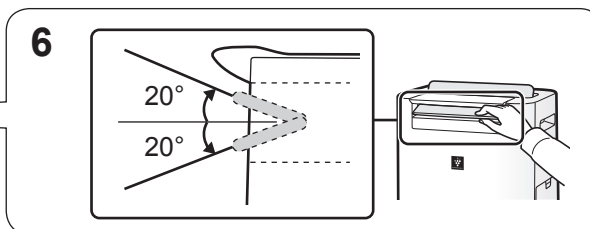
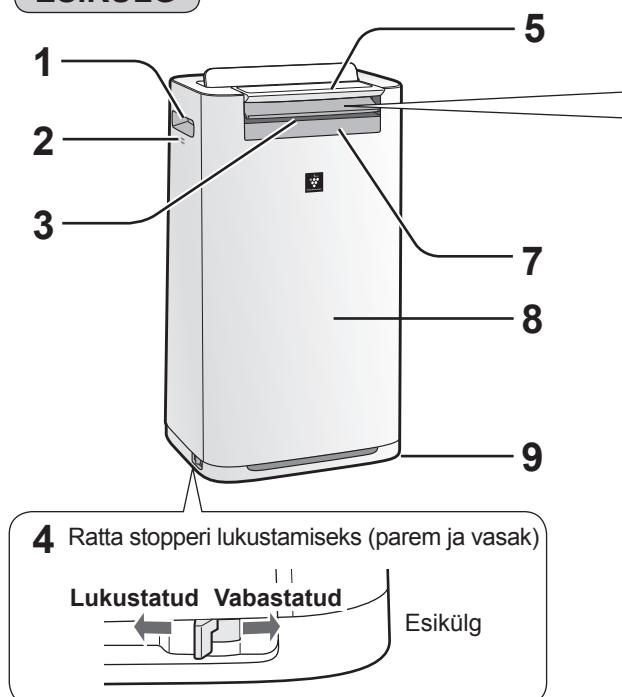

1	Käepide (2 asukohta)
2	Andur (sisemine) Temperatuur / õhuniiskus / lõhn* (*KC-G60EU / KC-G50EU)
3	Õhu väljalase (esiküljel)
4	Ratta stopper (vasak ja parem)
5	Juhtpaneel
6	Eesmine õhuribi (reguleeritav)
7	Esidisplei
8	Seade
9	Ratas (4 asukohta)

## TAGAKÜLG

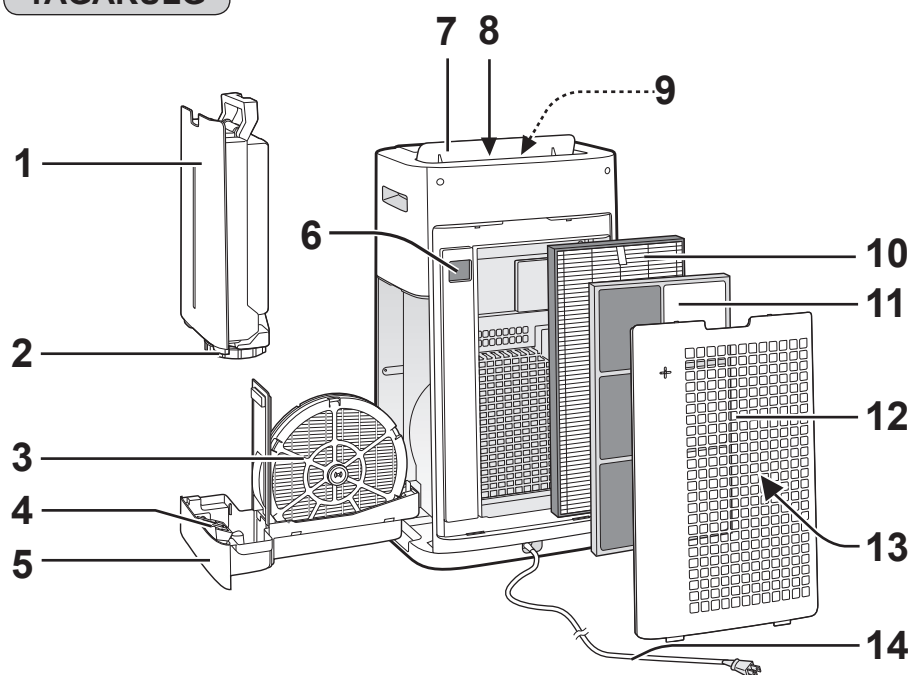

(Pistiku kuju on riigiti erinev.)

1	Veepaak	7	Tagumine õhuribi
2	Paagi kork	8	Õhu väljalase (taga)
3	Niisutusfilter	9	Õhu väljalaske LED(valge)
4	Ujuk	10	HEPA-filter
5	Niisutusvann	11	Lõhnaemaldusfilter
6	Tolmu(tundlik) andur / anduri filter	12	Tagapaneel (eelfilter)
		13	Õhu sisselase
		14	Toitejuhe/-pistik

## Tuvastusulatus

### Valgusandur

Ärge paigaldage seadet järgmistesse kohtadesse. Valgusandur ei pruugi korralikult tajuda.

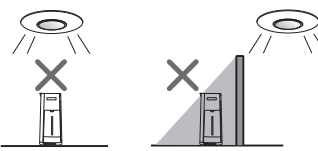

Otse valgusti all.

Varjus

### Liikumisandur (KC-G60EU / KC-G50EU)

Tuvastusulatus on järgneval joonisel näidatud ala.

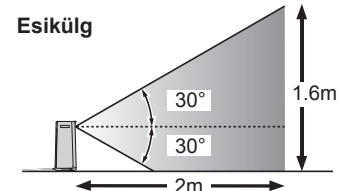

Parem ja vasak

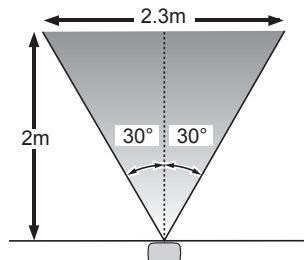

ET-5



## JUHTPANEEL

Alustamiseks vajutage "★" sümboliga nupule.

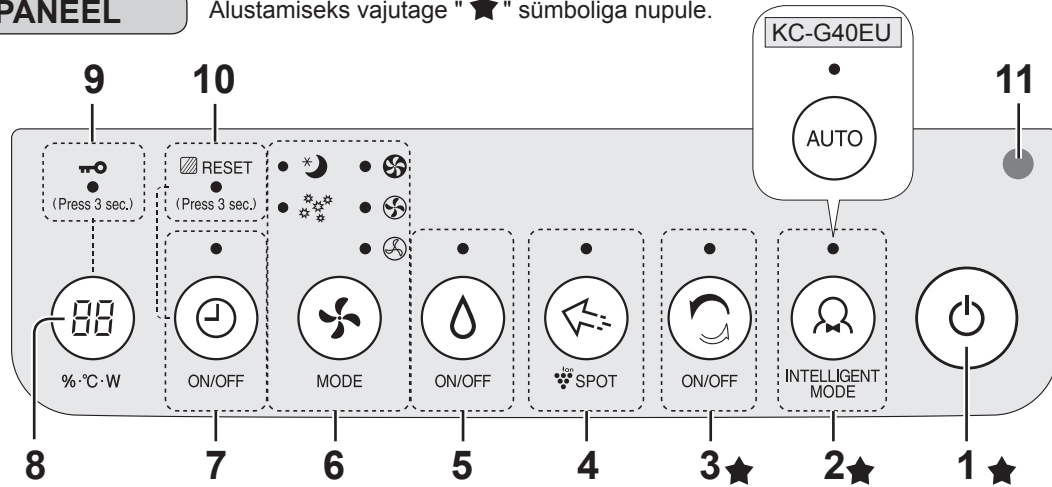

1	TOIDE SEES / VÄLJAS nupp	7	TAIMER SEES/VÄLJA nupp, näidiklamp (valge) <Vajutage 3 sek> FILTRI LÄHTESTAMISE nupp
2	INTELLIGENTSE REŽIIMI nupp, näidiklamp (valge)	8	DISPLEI VALIMISE nupp <Vajutage 3 sek> LAPSELUKU nupp
3	PUHTA IOONIVIHMA nupp, näidiklamp (valge)	9	LAPSELUKU näidiklamp (valge)
4	Plasmacluster Ion KOHT nupp Näidiklamp (valge)	10	FILTRI LÄHTESTAMISE näidiklamp (oranž)
5	NIISUTAMINE SEES/VÄLJAS nupp, näidiklamp (valge)	11	Valgusandur
6	REŽIIMI nupp, näidiklamp (valge)		

## ESIDISPLEI

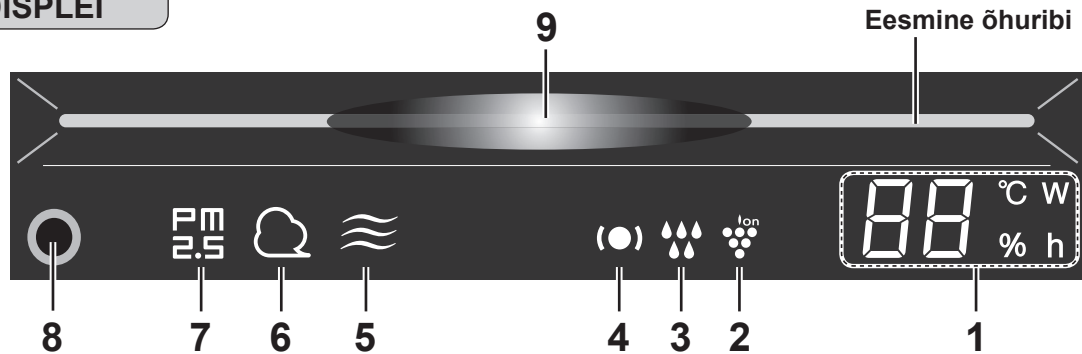

1	<b>Õhuniiskuse- / temperatuurimonitor</b> Näitab ruumi ligikaudset õhuniiskuse taset või temperatuuri. Õhuniiskuse taset pole võimalik reguleerida. Näidatakse õhuniiskust 20% kuni 90%. 20% või vähem  ←  →  90% või rohkem Näidatakse temperatuuri 0°C kuni 50°C. -1°C või vähem  ←  →  50°C või rohkem <b>Võimsusemonitor</b> Näitab hetke töötamise võimsustarvet. <b>Taimerimonitor</b> Näitab SISSE/VÄLJA taimeri seadistusaega või järelejäänud aega.	4	<b>Patrull-lamp</b> (roheline/oranž/punane) (Vt ET-9, ET-10)	
	2	<b>Plasmacluster Ioni lamp</b> (sinine)	5	<b>Lõhnalamp</b> (valge) (KC-G60EU / KC-G50EU) Näitab, et lõhnaandur on tuvastanud lõhnu.
	3	<b>Niisutuse lamp</b> <b>Roheline</b> Niisutaja on SEES <b>Kustunud</b> Niisutaja on VÄLJAS <b>Punane</b> (vilgub) Seade vajab vett	6	<b>Tolmulamp</b> (valge) Näitab, et tolmu(tundlik) andur on tuvastanud tavalist tolmu.
		7	<b>PM2.5 lamp</b> (valge) Näitab, et tolmu(tundlik) andur on tuvastanud mikroskoopilist tolmu (osakeste suurus on väiksem kui 2,5 mikronit)	
		8	<b>Liikumisandur</b> (KC-G60EU / KC-G50EU)	
		9	<b>Puhtusemonitor</b> Näitab õhu puhtust ruumis 7 tasemel muutuvate värvidega.  <b>Sinine</b> ← <b>Punane</b> Puhas ↔ Ebapuhas	

ET-6

# ETTEVALMISTAMINE

Eemaldage pistik alati pistikupesast.



## FILTRI PAIGALDAMINE

### 1 Eemaldage tagapaneel.

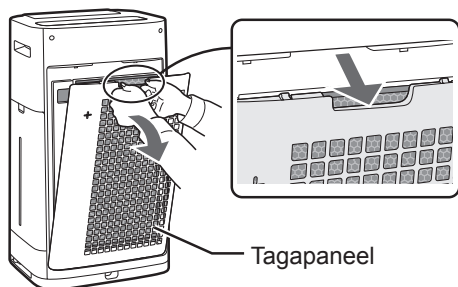

### 2 Eemaldage igalt filtrilt plastkott.

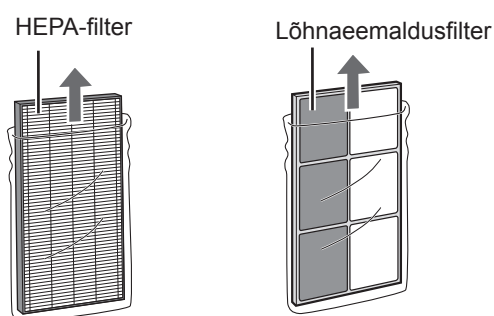

### 3 Paigaldage filtrid õiges järjekorras näidatud viisil.

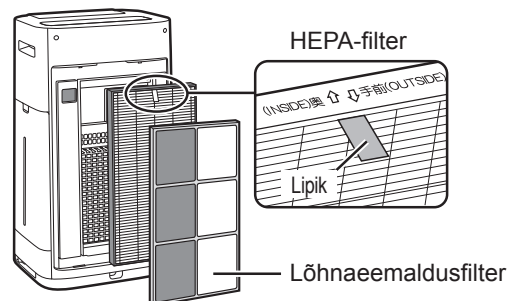

### 4 Paigaldage tagapaneel.

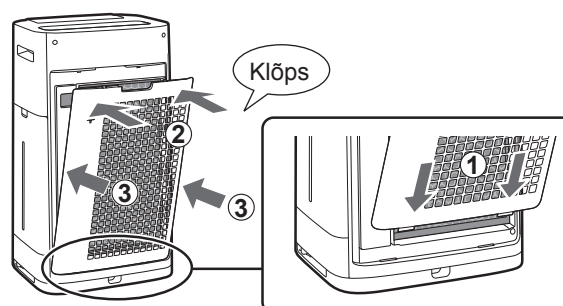

#### MÄRKUS

- Filtri vahetamisel on soovitatav panna kirja filtri kasutamise alustamise kuupäev.

# KASUTAMINE

## START/STOPP

### KÄIVITAMINE SEISKAMINE

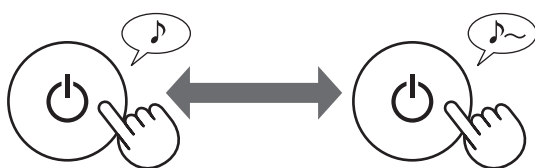

## PUHTA IOONIVIHMA REŽIIM

Seade vabastab 10 minuti vältel koos tugeva õhuvooluga Plasmaclusteri ioone ja kogub tolmu, vähendades samas staatilist elektrit. Seejärel seatakse tolmuanduri tundlikkuse automaatselt KÕRGELE tasemele, mis tuvastab kiirelt ebapuhtused ja puhastab õhku suurel võimsusel 50 minuti vältel.



#### MÄRKUS

- Kui töötamine lõpeb pärast 60 minutit, naaseb seade eelnevasse töörežiimi. Selle režiimi jooksul on võimalik lülitada teisele režiimile.
- Plasmacluster Ionit ei ole võimalik „VÄLJA“ lülitada (vt ET-10)

## INTELLIGENTNE REŽIIM (KC-G60EU / KC-G50EU)

Ventilaatori kiirust juhitakse automaatselt 7 tuvastustelemuse alusel (vt ET-1)

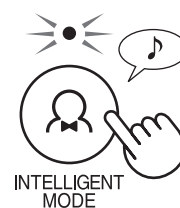

## AUTOMAATREŽIIM (KC-G40EU)

Ventilaatori kiirust juhitakse automaatselt olenevalt 5 tuvastustelemusest (PM2.5 / tavaline tolmu / temperatuur / õhuniiskus / valgus)

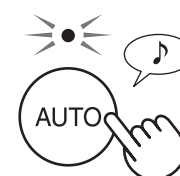

#### MÄRKUS

- Esidisplayi, puhtusemonitori ja õhu väljalaske LED lülituvad vastavalt ruumi valgustustugevusele automaatselt SISSE ja VÄLJA. (Kui valgustuse juhtimine on seatud valikule „Auto“ (vt ET-11).

## PLASMACLUSTERI IOONIDE KOHTREŽIIM

Kasutage seda režiimi, kui soovite riietelt, pehmel mööblilt ja kardinateilt külge jäänud lõhna ja mustust eemaldada.

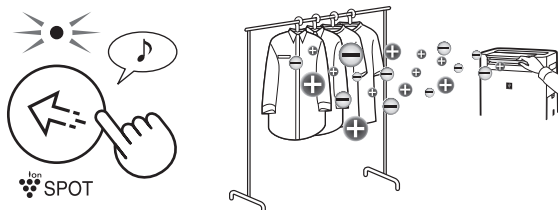

### MÄRKUS

Eesmist õhuribi tuleb reguleerida käsitsi.

- Eraldab kõrge tihedusega Plasmaclusteri ioone ainult ettepoole.
- Väljutab 8 tunni vältel tugevamat õhku. Töötamise lõppedes naaseb seade oma eelnevasse töörežiimi.
- Plasmacluster Ionit ei ole võimalik „VÄLJA“ lülitada (vt ET-10).

## REŽIIMI VALIMINE

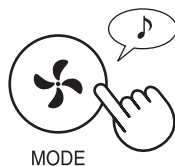

### MÄRKUS

#### UNEREŽIIM

Seade töötab vaikselt ning ventilaatori kiirust reguleeritakse automaatselt vastavalt õhus leiduvale mustusele. Esidisplei, puhtusemonitor ja õhu väljalaske LED kustuvad automaatselt (Kui valgustuse juhtimine on seatud valikule „Auto“ (vt ET-11))

#### ÕIETOLM

Tolmuanduri tundlikkus on automaatselt seadistatud tasemele KÕRGE, mille puhul tuvastatakse kiirelt õhus leiduv tolm ja õietolm jms ning õhk puhastatakse jõuliselt.

## LAPSELUKK

Juhtpaneeli kasutamine lukustatakse.

### SEES

### TÜHISTAMINE

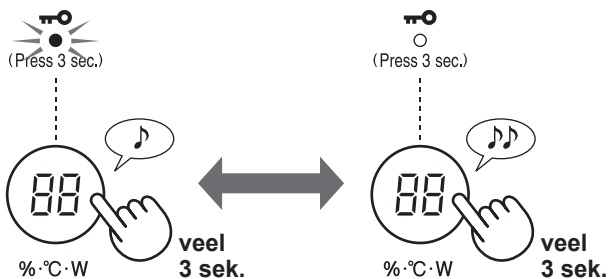

## NIISUTUSE SEADISTAMINE

### VEEPAAKI VEE LISAMINE

#### 1 Eemaldage veepaak.

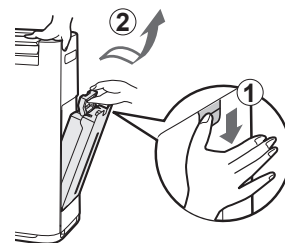

#### 2 Täitke veepaak kraaniveega.

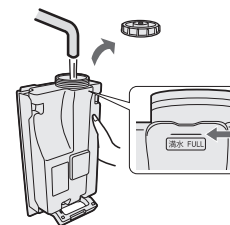

#### 3 Lekete ärahoidmiseks keerake paagi kork tugevalt kinni.

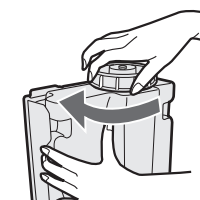

#### 4 Paigaldage veepaak.

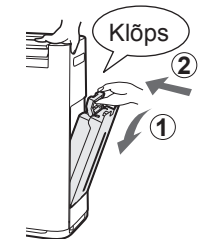

### SEES



### VÄLJAS



### MÄRKUS

Kui seadet kasutatakse järgnevas tabelis nimetatud režiimides sisselülitatud niisutusega, juhib seade õhuniiskust ja temperatuuri tuvastades automaatselt õhuniiskust. (V.a režiimid MAKS. / KESKM. / AEGL.)

Temperatuur	Õhuniiskus	
	KÕIK REŽIIMID (V.a MAKS. / KESKM. / AEGL. / UNI)	UNE-REŽIIM
~18 °C	65 %	65 %
18 °C~24 °C	60 %	65 %
24 °C~	55 %	60 %

## TAIMER SISSE

Valige soovitud aja pikkus. Seade alustab automaatselt tööd peale määratud aja möödumist.

(Kui seade on VÄLJA LÜLITATUD)

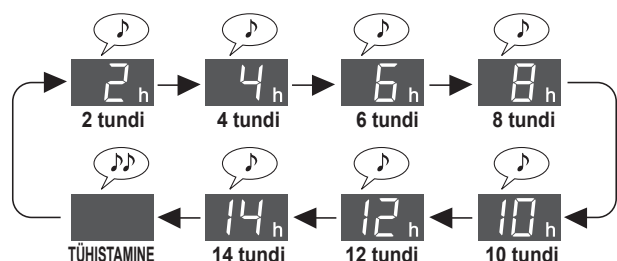

## TAIMER VÄLJA

Valige soovitud ajavahemik. Seade lõpetab määratud aja möödumisel automaatselt töötamise.

(Kui seade on SISSE LÜLITATUD)

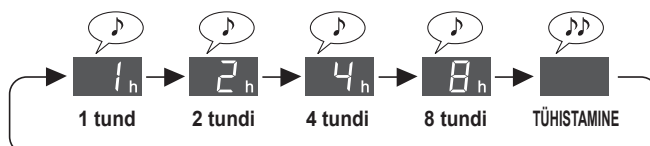

## PATRULLIFUNKTSIOON

Andur tuvastab töötamise ajal olukorra, mis nõuab temperatuuri ja õhuniiskuse suhtes tähelepanu ja annab sellest patrullimislampi abil märku. Töötavad nii „Kuiva ja madala temperatuuri patrullimine“ kui ka „Kõrge temperatuuri ja õhuniiskusega patrullimine“. (Antud funktsioon annab märku ruumi seisukorrast. Seade ei saa temperatuuri reguleerida ega õhuniiskust alandada)

### KUIVA JA MADALA TEMPERATUURI PATRULLIMINE

Ütleb teile, et ruum on kuiv või ruumi temperatuur on madal. Kui patrullimislamp süttib punaselt, töötab seade intelligentse režiimis mõnevõrra tugevama õhuvooluga (automaatrežiim).

Patrullimis-lamp (●)	Kui piiksuheli on sisse lülitatud (vt ET-12).		Siseruumid	Temperatuuri ja õhuniiskuse ala (järgnev joonis)
	Õhuniiskuse- / temperatuurimonitor (30 sekundi vältel)	Piiksuheli		
Punane	"%" lamp süttib	Piiks (üks kord)	Kuiv	(3)
	"°C" lamp vilgub	Piiks (üks kord)	Madal temperatuur	
Roheline	(Normaalne)	Pole	Kuiv või madal temperatuur puudub	(1)·(2)

**Kui ruum on kuiv ja õhutemperatuur on madal, jäävad viirused lihtsalt ellu. Soovitame teil vastavalt oma toakeskkonnale suurendada õhuniiskuseadistuse abil õhuniiskust ja ruumi kütteseadmete abil ruumi temperatuuri.**

Allikas: Dr. Makoto Shoji, Shoji sisemeditsiini- ja pediaatrikliiniku direktor, Sendai linn, Miyagi prefektuur, Jaapan

Parem joonis	Absoluutne õhuniiskus*1	Viiruskeskkond	Ellujäämismäär*2
(1)	Üle 11 g	Keskkond, mis on viiruste ellujäämiseks vähem sobiv	0 % kuni väike protsent
(2)	11 g või vähem	Keskkond, kus viirused võivad ellu jääda	5 %
(3)	7 g või vähem	Keskkond, mis on viiruste ellujäämiseks sobiv	20 %

\*1 Absoluutne õhuniiskus on 1 m<sup>3</sup> õhus leiduva veeauru mass väljendatuna grammides. Ilmateadetes kasutatav suhteline õhuniiskus on õhus oleva veeauru rõhu ja samal temperatuuril õhku küllastava veeauru rõhu suhe protsentides. Seetõttu on absoluutne õhuniiskus 15 °C juures umbes 8 g ja 30 °C juures umbes 18 g, kuigi sama suhteline õhuniiskus on 60 %.

\*2 Õhus leiduvate viiruste ellujäämismäär igas keskkonnas 6 tunni möödumisel.

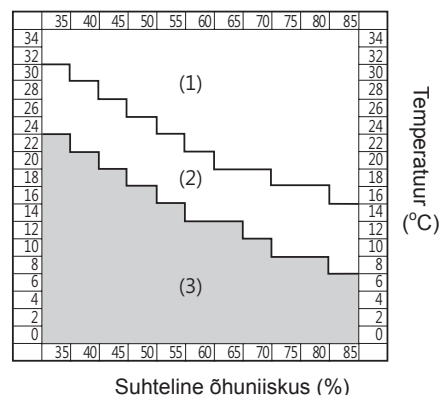

### MÄRKUS

- Märku ei anta viiruste olemasolust.
- Roheliselt põlev patrullimislamp ei taganakkuste vältimist. Kasutage seda viitena sellise keskkonna loomisel, mis aitaks igapäevases elus nakatumisi ära hoida.
- Reguleerides õhuniiskuse intelligentse režiimis (automaatrežiimis) töötamise ajal umbes vahemikku 55% kuni 65%, juhib seade küll õhuniiskust kuid ei tee viiruskeskkonnast sõltuvalt muudatusi.

## DISPLEI VALIMINE

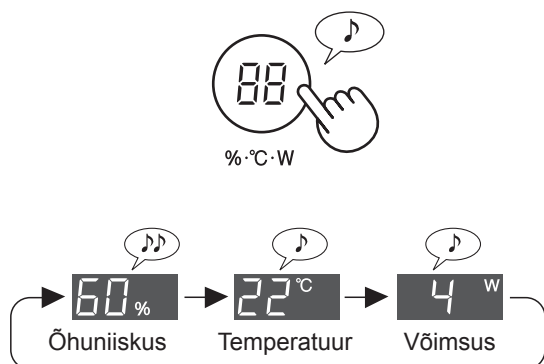

## PLASMACLUSTER ION SEES/VÄLJAS

Kui Plasmaclusteri funktsioon on SISSE lülitatud, hakkab Plasmacluster Ioni lamp esidispleil põlema (vt ET-6).

(Kui seade on SISSE LÜLITATUD)

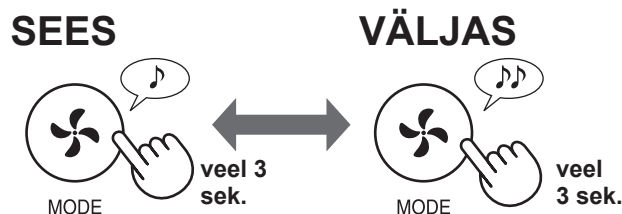

Patrullimisfunktsiooni helisignaali on vaikimisi välja lülitatud. Teil on võimalik see sisse lülitada või patrullimisfunktsiooni tühistada (vt ET-11, ET-12)

## KÕRGE TEMPERAATUURI JA ÕHUNIISKUSE PATRULLIMINE

Annab märku kõrgest temperatuurist ja õhuniiskusest. Kui patrullimislamp süttib punaselt või oranžilt, lõpetab seade automaatselt niisutamise. (Kui aga seade on MAKS./KESKM./AEGL. režiimis, siis niisutamist ei lõpetata)

Patrullimis-lamp (●)	Kui piiksuheli on sisse lülitatud (vt ET-12).		Siseruumid	Temperatuuri ja õhuniiskuse ala (järgneva joonis)
	Õhuniiskuse- / temperatuurimonitor (30 sekundi vältel)	Piiksuheli		
<b>Punane (vilgub)</b>	"°C" lamp vilgub	Piiks • • • (30 sekundit)	<b>Kõrge temperatuur ja õhuniiskus</b>	<b>D</b>
<b>Punane</b>	"°C" lamp süttib	Piiks • • • (30 sekundit)		<b>C</b>
<b>Oranž</b>	"°C" lamp süttib	Pole	<b>Suhteliselt kõrge temperatuur ja õhuniiskus</b>	<b>B</b>
<b>Roheline</b>	(Normaalne)	Pole	<b>Kõrget temperatuuri ja õhuniiskust pole</b>	<b>A</b>

### Soovitame teile juua vett või alandada toa temperatuuri.

Juhised igapäevases elus kuumarabanduse vältimiseks <Allikas: Jaapani biometeoroloogia ühingu veebisait>

Temperatuuristandard	Ülevaade märgitud tegevustest	Ettevaatusabinõud
D Oht	Ohud, mis võivad aset leida kõigi tegevuste korral	Vanemad inimesed võivad suurema tõenäosusega saada kuumarabanduse isegi puhkeseisundis. Vältige õue minemist ja liikuge jahedamasse ruumi.
C Tugev hoiatus		Vältige välja minnes otseselt päikese käes viibimist ja pöörake toas viibides tähelepanu toatemperatuuri tõusmisele.
B Hoiatus	Ohud, mis võivad tabada keskmise või kõrgema taseme tegevuste puhul	Füüsilise või intensiivse töötamise korral puhake sageli.
A Ettevaatust	Ohud, mis võivad aset leida raskete tegevuste korral	Üldiselt on ohutase madal, kuid rasket või füüsilist tööd tegevad inimesed võivad end halvasti tunda.

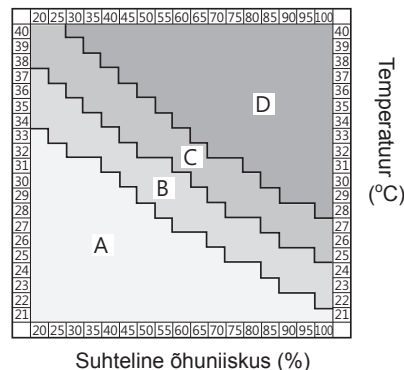

## MÄRKUS

Tegemist ei ole kuumarabandust vältiva funktsiooniga. Kasutage antud funktsiooni pigem abivahendina.

# ERINEVATE SEADISTUSTE MUUTMINE

Teil on võimalik järgneval viisil teha muudatusi tabelis „Seadistuse tüüp“ mainitud funktsioonides.

## 1 Lülitage seadme toide VÄLJA.



## 3 Valige järgmisel viisil tabelist funktsiooninumber.

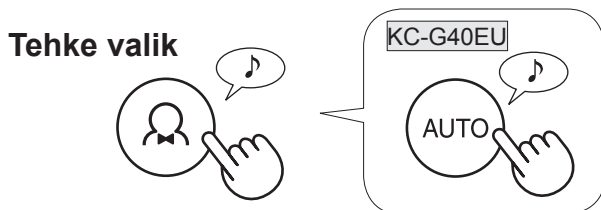
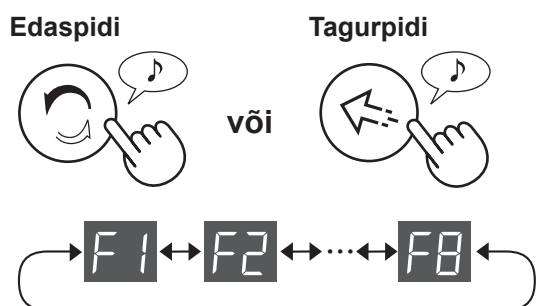

## 4 Valige järgmisel viisil tabelist seadistusnumber.

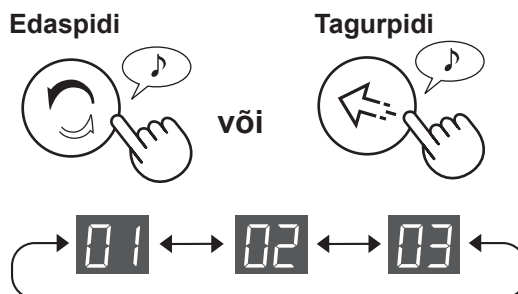



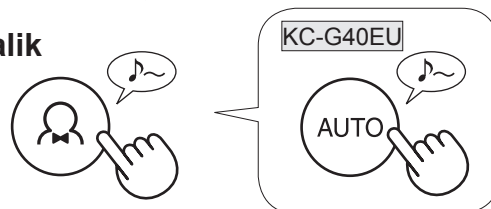

### Tehke valik

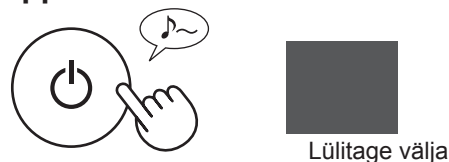

## 5 Seadistamise lõpetamiseks vajutage toitenuppu.



### Seadistuse tüüp

Funktsioon	Seadistus
<b>Valgustuse juhtimine</b>  Teil on võimalik valida esidisplei, puhtusemonitori ja õhu väljalaske LEDi eredust. 	<b>Automaatne</b> (vaikimisi) Valgustus lülitub ruumi valgustustasemest sõltuvalt SISSE või VÄLJA.
	 Ruum on heledalt valgustatud: valgustus on SEES Ruum on hämar: valgustus on VÄLJAS
	 <b>Hämaram</b>
	 <b>Lülita välja</b> <ul style="list-style-type: none"> <li>Kui valitakse „Lülita välja“, põleb „Hämaram“ valgustus 3 sekundit pärast töötamise algust ja lülitub seejärel välja.</li> <li>Õhuniiskuse lamp vilgub hämaralt ainult siis, kui seade nõuab vett.</li> <li>Patrullimislamp vilgub / põleb hämaramalt ainult siis, kui ruumi temperatuurile on vaja tähelepanu pöörata.</li> </ul>

Funktsioon	Seadistus
<p><b>Heliindikaatori seadistus</b> Võite seadistada seadet tegema veepaagi tühjaks saamisel piiksu-heli.</p> <p style="text-align: right;"><b>F2</b></p>	<p><b>01</b> Tühistamine (vaikimisi)</p> <p><b>02</b> SEES</p>
<p><b>Automaatne taaskäivitus</b> Kui toitejuhe on vooluvõrgust välja tõmmatud või voolukatkestuse puhul, algab vooluvarustuse taastumise järel töötamine viimati kasutatud režiimis.</p> <p style="text-align: right;"><b>F3</b></p>	<p><b>01</b> Tühistamine</p> <p><b>02</b> SEES (vaikimisi)</p>
<p><b>Anduri tundlikkuse reguleerimine (F4-F7)</b></p>	
<p><b>Valgusandur</b></p> <p style="text-align: right;"><b>F4</b></p>	<p><b>01</b> Aeglane</p>
<p><b>Tolmu(tundlik) andur</b></p> <p style="text-align: right;"><b>F5</b></p>	<p><b>02</b> Standard (vaikimisi)</p>
<p><b>Lõhnaandur</b> (KC-G60EU / KC-G50EU)</p> <p style="text-align: right;"><b>F6</b></p>	<p><b>03</b> Kõrge</p>
<p><b>Liikumisandur</b> (KC-G60EU / KC-G50EU) Võite määrata aja, mille möödudes hakkab liikumisandur tajuma, kas kedagi on ruumis. Samuti on võimalik liikumisandur välja lülitada.</p> <p style="text-align: right;"><b>F7</b></p>	<p><b>01</b> SEES(standardne tajumisaeg ) (vaikimisi)</p> <p><b>02</b> SEES (pikem tajumisaeg)</p> <p><b>03</b> Tühistamine</p>
<p><b>Patrullifunktsiooni seadistus</b> Võite määrata, et seade teeb piiksu-heli, kui patrullimislamp on punaselt põlema hakanud. Samuti saate patrullifunktsiooni välja lülitada.</p> <p style="text-align: right;"><b>F8</b></p>	<p><b>01</b> SEES (annab märku patrullimislambi ja heliga) Piiksumine kestab kuni 30 sekundit. Juhtpaneelil suvalisele nupule vajutamine vaigistab heli. Kui patrullimislamp põleb punaselt, kõlab piiksumine kord tunnis.</p> <p><b>02</b> SEES (annab märku ainult patrullimislambiga) (vaikimisi)</p> <p><b>03</b> Tühistamine</p>

# PUHASTAMINE JA HOOLDAMINE



## FILTRI NÄIDIK

Filtri lähtestamise näidiklamp süttib pärast ligikaudu 720 töötundi. (30 päeva × 24 tundi = 720 tundi)

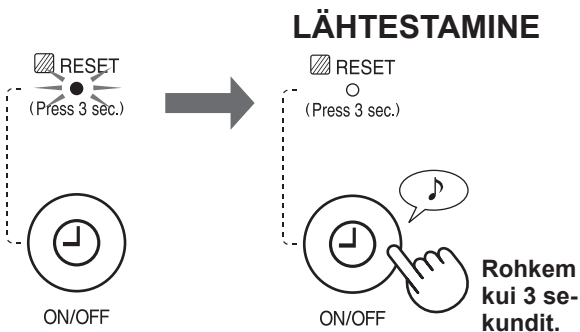

See tuleb meelde vajadust teostada allkirjeldatud hooldus. Hooldamise järel lähtestage filtri indikaator.

## HOOLDAMISE INDEKS

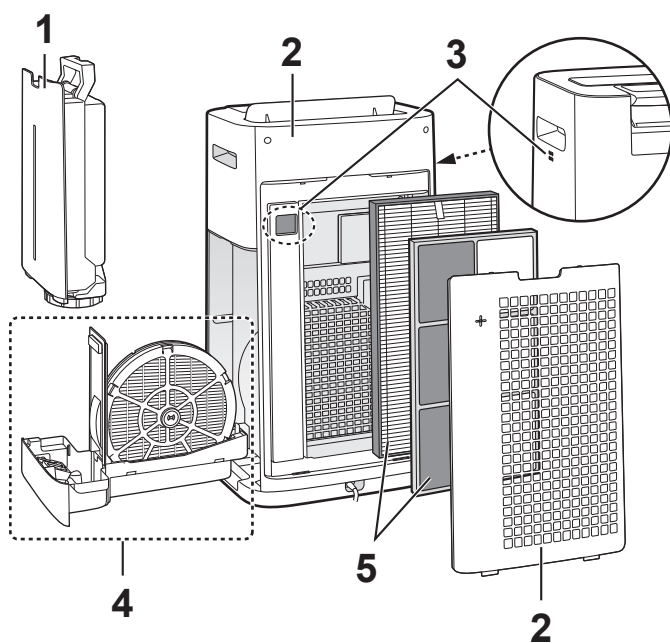

	Koht	Vt.
1	Veepaak	
2	Seade/tagapaneel (eelfilter)	ET-13
3	Andurid	
4	Niisutusfilter Niisutusvann	ET-14
5	HEPA-filter Lõhnaeemaldusfilter	ET-15

## VEEPAAK

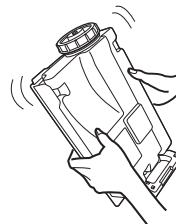

Loputage seest veega.

**MÄRKUS** Kuidas puhastada raskesti eemaldatavat mustust.

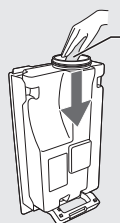

Puhastage veepaaki seest pehme švammiga ja paagi korki vatitupsu või hambaharjaga.

Paagi kork

Hambahari

## SEADE/TAGAPANEEL

Pühkige pehme kuiva lapiga.



Andurid

Tagapaneel (eelfilter)

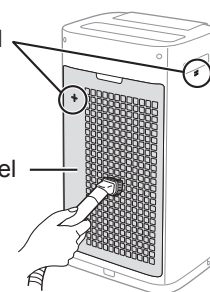

Eemaldage puhastustööriista, näiteks tolmuimejaga, õrnalt tolm.

**MÄRKUS** Kuidas puhastada raskesti eemaldatavat mustust.

**Tagapaneel**

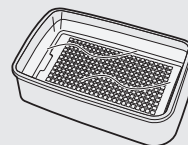

1. Lisage väike kogus nõudepesuvahendit ja leotage umbes 10 minutit.

**ETTEVAATUST!**

Ärge hõõruge tugevasti tagapaneeli.

2. Eemaldage nõudepesuvahend puhta veega.
3. Kuivatage filter täielikult hästiventileeritud kohas

**Anduri filter**

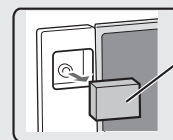

Anduri filter

1. Eemaldage tagapaneel.
2. Eemaldage anduri filter.
3. Kui anduri filter on tugevalt määrdunud, peske seda veega ja kuivatage põhjalikult.

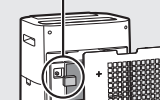



# NIISUTUSFILTER JA -VANN

UIDAS NIISUTUSFILTRIT JA -VANNI EEMALDADA.

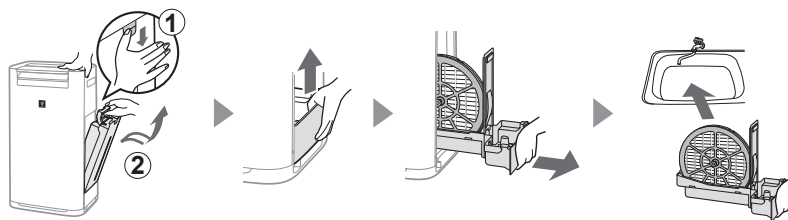

UIDAS NIISUTUSFILTRIT JA -VANNI KINNITADA.

Pärast hooldamist pange kõik osad korralikult tagasi oma kohtadele.

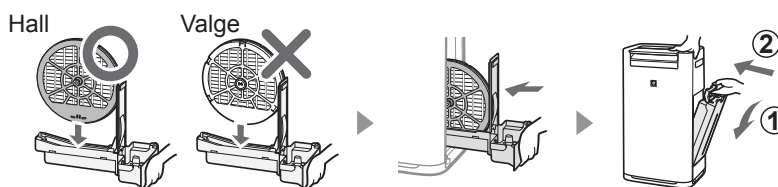

## Niisutusfilter

Loputage ohtra veega.

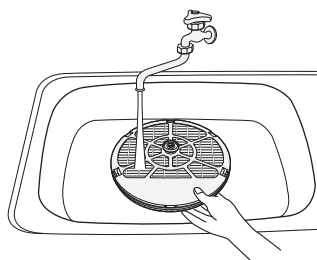

### MÄRKUS

Kui eemaldate niisutamislitri völli, tuleb see kindlasti hiljem tagasi oma algele kohale kinnitada.

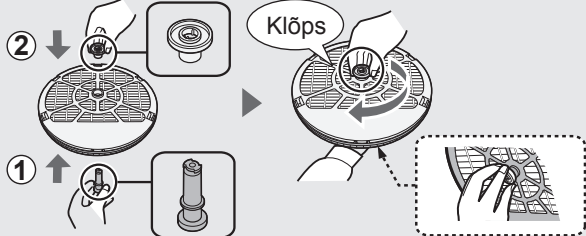

## Niisutusvann

1 Eemaldage niisutusvanni kate.

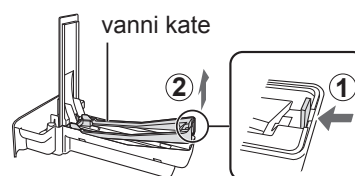

2 Loputage ohtra veega.

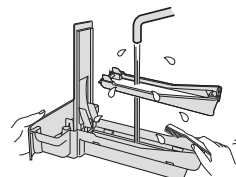

3 Eemaldage niisutusvanni kate.

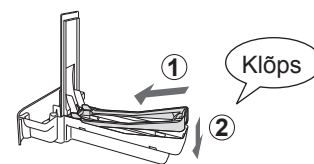

• Ärge eemaldage ujukit ega vannipaneeli. Kui need peaks lahti tulema vt ET-15.

**MÄRKUS** Kuidas puhastada raskesti eemaldavat mustust.

	Nõudepesuvahend (ainult niisutusvann)	Sidrunhape (saadaval osades apteekides)	100% pudeldatud sidrunimahl ilma viljalihata.
1	1. Täitke vann poolenisti veega. 2. Lisage väike kogus nõudepesuvahendit.	2 1/2 tassi of vett 3 teelusikatäit	3 tassi vett 1/4 tassi
2	Leotage 30 minutit.	Leotage 30 minutit.	Leotage 30 minutit. (Kui kasutate katlakivist puhastamise vahendina sidrunimahla, laske kauem liguneda.)
3	Loputage nõudepesuvahend või katlakivist puhastamise lahus puhta veega maha.		

## HEPA-FILTER / LÖHNAEEMALDUSFILTER

Eemaldage HEPA-filtrilt ja lõhnaeemaldus-filtrilt tolm.

### ETTEVAATUST!

- Ärge filtreid peske. Ärge jätke neid päikesevalguse kätte.

### HEPA-FILTER

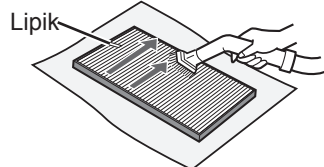

Hooldage ainult sildiga pinda. Ärge puhastage vastaskülje pinda. Filter on õrn – olge ettevaatlik ja ärge kasutage ülemäärast survet.

### LÖHNAEEMALDUSFILTER

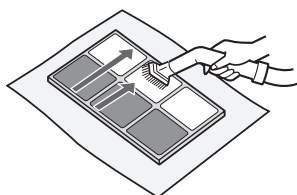

Hooldada saab mõlemat poolt. Filter võib liiga suurt jõudu kasutades katki minna, seega käsitsege seda ettevaatlikult.

Osad filtrite poolt absorbeeritud lõhnad võivad aja jooksul laguneda ja põhjustada sellega täiendavaid lõhnu. Tingimustest sõltuvalt, ja eriti kui toodet kasutatakse keskkondades, mis on tavapärase kodumajapidamisega võrreldes oluliselt raskemad, võivad sellised lõhnad muutuda tugevaks oodatust märksa lühema perioodi jooksul.

Selliste lõhnade püsimisel või kui hoolduse käigus ei ole võimalik tolmu eemaldada tuleb filtrid välja vahetada.

### Kuidas paigaldada ujukit ja vannipaneeli

#### Vannipaneel

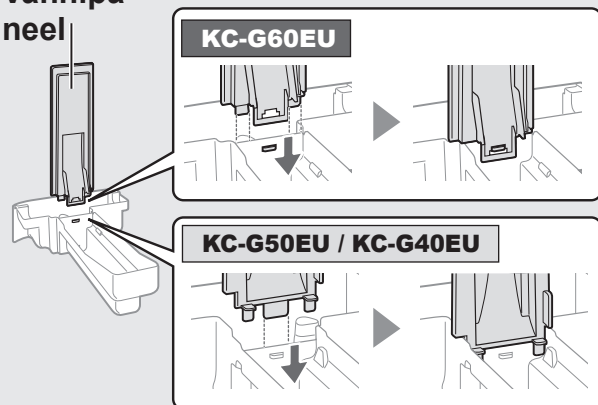

#### Ujuk

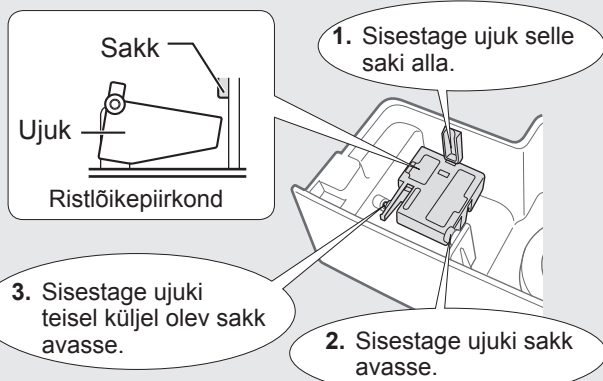

## FILTRI VAHETAMINE

### FILTRITE KASUTUSIGA

Filtri kasutusiga sõltub ruumi keskkonnast, kasutustingimustest ja seadme asukohast. HEPA-filtri ja lõhnaeemaldusfiltri kasutusiga ja vahetussoovitused põhinevad ruumi puhastamisel, kus suitsetatakse päevas viis sigaretti, ning seadme tolmukogumis- ja lõhnaeemaldusvõimekuse langemisel poolele tasemele uue filtri võimekusest. Soovitame filtrit sagedamini vahetada, kui seadet kasutatakse tavapärasest kodumajapidamisest oluliselt raskemates tingimustes.

- HEPA-filter Umbes 10 aasta peale avamist
- Lõhnaeemaldusfilter Umbes 10 aasta peale avamist
- Niisutusfilter Umbes 10 aasta peale avamist

### Asendusfiltri mudel

Asendusfiltri ostmisel pidage nõu edasimüüjaga.

Vahetusfilter	KC-G60EU	KC-G50EU	KC-G40EU
HEPA-filtri (1 tk)	FZ-D60HFE	FZ-D40HFE	FZ-D40HFE
Lõhnaeemaldusfilter (1 tk)	FZ-G60DFE	FZ-G40DFE	FZ-G40DFE
Niisutusfilter (1 tk)	FZ-G60MFE	FZ-G60MFE	FZ-G60MFE

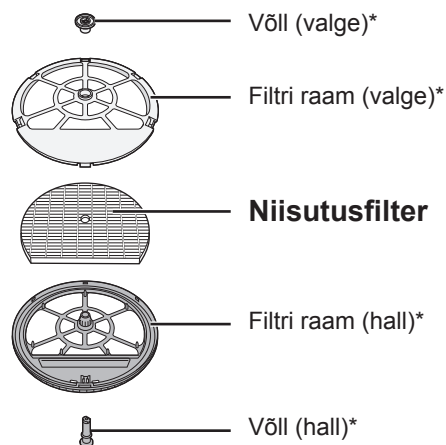

\*Ärge neid osi ära visake.

### Filtrite utiliseerimine

Utiliseerige kasutatud filtrid vastavalt kehtivatele kohalikele eeskirjadele ja õigusaktidele.

HEPA-filtri materjal:

- Filter: polüpropüleen
- Raam: polüpropüleen

Lõhnaeemaldusfiltri materjal:

- Filter: paber
- Raam: ABS-vaik

Niisutusfiltri materjal:

- Filter: kunstsiid, polüester



# TÕRGETE LAHENDAMINE

Enne teenindusega ühenduse võtmist vaadake läbi järgnev vigade tuvastamise tabel, veendumaks, et probleemi näol ei ole tegemist seadme rikkega.

SÜMPTOM	LAHENDUS (järgnevad nähud ei ole põhjustatud seadme rikkest)
Lõhn ja suits püsivad edasi.	<ul style="list-style-type: none"> <li>Kontrollige filtreid. Kui need paistavad olevat väga määrdunud, puhastage või asendage need (vt ET-15)</li> </ul>
Puhtusemonitor on sinine isegi siis, kui õhk ei ole puhas.	<ul style="list-style-type: none"> <li>Õhk võis olla saastunud seadme sisselülitumisel. Eraldage seade vooluvõrgust, oodake üks minut ning ühendage seejärel vooluvõrku tagasi.</li> </ul>
Puhtusemonitor põleb punaselt isegi siis, kui õhk on puhas.	<ul style="list-style-type: none"> <li>Määrdunud või ummistunud tolmu(tundliku) anduri avad takistavad anduri tööd. Puhastage ettevaatlikult anduri filter või tagapaneel (vt ET-13).</li> </ul>
Seadmest kostub plõksuvat või tiksuvat heli.	<ul style="list-style-type: none"> <li>Plõksuvaid või tiksuvaid helisi võib kostuda ionide tekitamise ajal.</li> </ul>
Seadmest väljuval õhul on lõhn.	<ul style="list-style-type: none"> <li>Kontrollige, kas filtrid on äärmiselt tugevalt määrdunud.</li> <li>Puhastage või vahetage filtrid (vt ET-13, ET-14, ET-15)</li> <li>Kasutage ainult värsket kraanivett. Teiste veeallikate kasutamine võib soodustada hallituse, seente ja/või bakterite kasvu.</li> </ul>
Seade ei tööta, kui õhus on sigaretsuitsu.	<ul style="list-style-type: none"> <li>Veenduge, et seade on paigaldatud kohta, kus andurid saavad sigaretsuitsu tuvastada.</li> <li>Kontrollige, kas tolmu(tundliku) anduri avad on ummistunud või kaetud. Kui need on ummistunud või kaetud, puhastage anduri filter või tagapaneel. (Vt ET-13)</li> </ul>
FILTRI LÄHTESTAMISE näidik-lamp põleb.	Alati pärast filtrite hooldamist või vahetamist ühendage toitejuhe pistikupesasse ja vajutage filtri lähtestamise nuppu (Vt ET-13)
Esidisplei on välja lülitatud.	<ul style="list-style-type: none"> <li>Kui valgustuse juhtimise valikuks on seatud „Auto“, lülitub valgustus ruumi hämmardudes automaatselt välja. Kui valgustuse juhtimise seadeks on aga valitud „Lülita välja“, on valgustus alati välja lülitatud. Kui te ei soovi, et valgustus välja lülituks, valige valgustuse juhtimise seadeks „Hämaram“ (vt E-11)</li> </ul>
Niisutuse lamp esidispleil ei sütti paagi tühjaks saamisel.	<ul style="list-style-type: none"> <li>Ruumis on saavutatud vajalik õhuniiskuse tase ja niisutamine on seetõttu lakanud.</li> <li>Kontrollige, kas vahtujukitel on prahti. Puhastage niisutusvann. Veenduge, et saede on horisontaalsel pinnal (vt ET-14)</li> </ul>
Vee tase paagis ei vähene või väheneb aeglaselt.	<ul style="list-style-type: none"> <li>Kontrollige, kas niisutusvann ja veepaak on õigesti paigaldatud. Kontrollige niisutusfiltrit (vt ET-14)</li> <li>Kui filter on äärmiselt määrdunud, puhastage või vahetage see (vt. ET-15)</li> </ul>
Puhtusemonitor muudab sageli värvi.	<ul style="list-style-type: none"> <li>Puhtusemonitor muudab automaatselt värvi, kui tolmu(tundlik) andur ja lõhnaandur* tuvastavad ebapuhtust. Kui tunnete värvivahetuse pärast muret, saate muuta anduri tundlikkust. (Vt ET-11, ET-12) (*KC-G60EU / KC-G50EU)</li> </ul>
Seadme niiskusemõõdiku ja mõne teise ruumis asuva hügromeetri näitude erinevus.	<ul style="list-style-type: none"> <li>Samas ruumis asuvad hügromeetrid näitavad erinevat näitu.</li> <li>Sensoritel on erinevad mõõtmisparameetrid.</li> <li>Kui monitor näitab võimsust vattides või temperatuuri, vahetage displeinäitu, vajutades nuppu DISPLAY VALIK (vt ET-10)</li> </ul>
Seadme PM2.5 lamp ei vasta ilmataatele või teistele kohalikele PM2.5 andmetele.	<ul style="list-style-type: none"> <li>Välis-, sise- ja ka kodukeskkond (lähedal asuv liiklus, hoone korruste arv jms) võivad põhjustada kohalikest PM2.5 andmetest erineva lugemi.</li> </ul>
„°C“ lamp vilgub	<ul style="list-style-type: none"> <li>Tänu madalale temperatuurile on ruum sobiv viiruste ellujäämiseks. Soovitame kütteseadmete abil muuta ruumi temperatuuri (vt ET-9)</li> <li>Ruumi temperatuur ja õhuniiskus on kõrged. Soovitame teile juua vett või alandada toa temperatuuri (vt ET-10)</li> </ul>

EESTI

**TÕRKEKUVA** Tõrke uuesti asetlekmisel pöörduge Sharpi teeninduskeskusesse.

DIGITAALNÄIT	LAHENDUS
	Veenduge, et niisutusfilter ja niisutusvann on korralikult paigaldatud ning lülitage toide seejärel uuesti SISSE.
	Eraldage seade vooluvõrgust, oodake üks minut ja ühendage seade seejärel uuesti vooluvõrku.

ET-16

# SEADME DETAILNE KIRJELDUS

Mudel		KC-G60EU			KC-G50EU			KC-G40EU		
Vooluvarustus		220-240 V 50-60 Hz								
Ventilaatori kiiruse reguleerimine		MAKS.	KESK.	AEGL.	MAKS.	KESK.	AEGL.	MAKS.	KESK.	AEGL.
ÕHU PUHASTAMINE	Ventilaatori kiirus (m <sup>3</sup> /tund)	408	240	72	306	180	60	240	120	60
	Nimivõimsus (W)	72	38	5,0	53	26	5,0	31	12	5,0
	Müratase (dBA)	53	48	24	52	47	19	46	40	19
ÕHU PUHASTAMINE JA NIISUTAMINE	Ventilaatori kiirus (m <sup>3</sup> /tund)	342	240	72	240	120	60	210	120	60
	Nimivõimsus (W)	55	40	6,5	33	14	6,5	24	14	6,5
	Müratase (dBA)	49	48	24	46	40	20	43	40	20
	Niisutamine (mL/tund) *1	630	470	200	450	300	150	400	300	150
Soovituslik ruumi suurus (m <sup>2</sup> ) *2		~50			~38			~28		
Suure tihedusega Plasmacluster ionide jaoks soovitatav ruumi suurus (m <sup>2</sup> ) *3		~35			~28			~21		
Veepaagi maht (l)		3,0			2,5			2,5		
Andurid		Tolmu(tundlik) / lõhn / valgus / temperatuur ja õhuniiskus / liikumine						Tolmu(tundlik) / valgus / temperatuur ja õhuniiskus		
Toitejuhtme pikkus (m)		2,0								
Mõõtmed (mm)		370 (L) × 293 (S) × 660 (K)			345 (L) × 262 (S) × 631 (K)			345 (L) × 262 (S) × 631 (K)		
Kaal (kg)		10,5			9,2			9,2		

- \*1 • Niisutamiskogus muutub vastavalt sise- ja väliskeskkonna temperatuurile ja õhuniiskusele. Niisutamiskogus suureneb koos temperatuuri tõusmise või õhuniiskuse vähenemisega. Niisutamiskogus väheneb koos temperatuuri vähenemise või õhuniiskuse suurenemisega.  
• Mõõtmistingimused: 20 °C, 30% õhuniiskust (JEM1426)
- \*2 • Soovitatav ruumi suurus on seadme ventilaatori maksimaalse kiiruse juures töötamiseks sobiv.  
• Soovitatav ruumi suurus tähistab ruumi, kust 30 minuti jooksul on võimalik eemaldada kindel kogus tolmuosakesi.
- \*3 • Ruumi suurus, mille puhul mõõdetakse ruumi keskosas ligikaudu 7000iooni kuupmeetri kohta, kui seade on paigutatud seinäärde, seade töötab täisvõimsusel ja asub põrandast ligikaudu 1,2 m kõrgusel.

## Voolutarve ooteseisundis

Kui seadme toitepistik on seinakontakti ühendatud, tarbib ta vooluringide käigushoidmiseks ooteseisundis ligikaudu 1,2 elektrienergiat.  
Energia kokkuhoidmiseks lahutage toitejuhe vooluvõrgust, kui seadet ei kasutata.



Tähelepanu: teie toode on tähistatud selle sümboliga. See tähendab, et kasutatud elektri- ja elektronseadmeid ei tohiks ära visata koos tavaliste olmejäätmetega. Nende toodete jaoks on eraldi kogumissüsteem.

## A. Kasutajainfo seadmete äraviskamise kohta (eramajapidamistele)

### 1. Euroopa Liidus

KUI SOOVITE SEADMEST VABANEDA, ÄRGE VISAKE SEDA TAVALISSE PRÜGIKASTI, EGA ÄRGE PANGE SEDA LÖKKESSE!

Kasutatud elektri- ja elektronseadmeid tuleb käidelda eraldi ja vastavalt kohalikele õigusaktidele. Eraldi käitlemine toetab keskkonnasõbralikku töötlemist, materjalide korduvkasutust ja vähendab lõppjäätmete ladustamist. Ebakorrektnel kõrvaldamisviis võib tänu teatud sisalduvatele ainetele olla inimeste tervisele ja keskkonnale ohtlik! Viige kasutatud seade kohaliku, tavaliselt omavalitsuse poolt korraldatud kogumispunkti.

Kahtluste korral võtke palun ühendust kohalike asutustega või edasimüüjaga ja selgitage välja õige kõrvaldamisviis.

Ainult Euroopa Liidu ja mõne teise riigi (nt Norra ja Šveitsis) kasutajatele: teie osalus eraldi käitlemiseks on seaduse poolt määratud.

Selle meeldetuletamiseks kasutajatele on elektriliste ja elektrooniliste seadmete pakenditele märgitud allpool näidatud sümbol.

Kasutajad eramajapidamistest saavad tagastada oma kasutatud seadmed tasuta olemasolevatesse kogumispunktidesse.

Kui seadmeid on kasutatud ärilistel eesmärkidel, palun kontakteeruge oma SHARP edasimüüjaga, kes annab teile informatsiooni tagasivõtmise kohta. Teilt võidakse küsida tagasivõtmisega seonduvate kulude tasumist. Väikseid seadmeid (ja väikseid koguseid) võib vastu võtta ka kohalik kogumispunkt. Hispaania puhul: võtke palun oma kasutatud toodete tagasi võtmiseks ühendust oma olemasoleva kogumissüsteemi või kohaliku omavalitsusega.

### 2. Riigid väljaspool EL-i

Kui soovite tootest vabaneda, võtke palun ühendust kohalike asutustega ja selgitage välja õige kõrvaldamisviis.

Šveitsis: kasutatud elektrilised ja elektroonilised seadmed saab tasuta edasimüüjale tagastada, seda isegi juhul, kui te uut toodet ei osta. Täiendavad kogumispunktid on toodud ära veebilehtedel [www.swico.ch](http://www.swico.ch) või [www.sens.ch](http://www.sens.ch).

## B. Info seadmete utiliseerimise kohta äri kasutajatele.

### 1. Euroopa Liidus

Kui toodet kasutatakse ärilistel eesmärkidel ja te soovite sellest vabaneda:

Palun võtke ühendust SHARPi toodete vahendajaga, kes teavitab teid toote tagastamisvõimalustest. Võimalik, et teil tuleb tasuda toote tagastamise ja ringlussevõttuga kaasnevad kulud. Väikesemõdulisi tooteid (ja väikese koguses) võidakse vastu võtta ka teie kohalikus kogumispunktis.

Hispaania puhul: võtke palun oma kasutatud toodete tagasi võtmiseks ühendust oma olemasoleva kogumissüsteemi või kohaliku omavalitsusega.

### 2. Riigid väljaspool EL-i

Kui soovite tootest vabaneda, võtke palun ühendust kohalike asutustega ja selgitage välja õige kõrvaldamisviis.

## ХАРАКТЕРИСТИКИ

**Уникално съчетание на технологии за обработка на въздуха**  
Система за тройно филтриране + Plasmacluster +  
Овлажняване

### УЛАВЯ ПРАХА

Предфилтърът улавя прахови частици с големина над припл. 240 микрона.

### НАМАЛЯВА МИРИЗМИТЕ

Обезмирисяващият филтър поглъща вредни газове\*<sup>1</sup> и много от често срещаните в домакинството миризми.

### РЕДУЦИРА ФИНИТЕ ПРАХОВИ ЧАСТИЦИ, ПОЛЕНИ И ПЛЕСЕНИ\*<sup>2</sup>

ХЕПА филтърът улавя 99,97% от частиците с големина над 0,3 микрона.

### ОСВЕЖАВА

Излъчвайки балансирано количество положителни и отрицателни йони, Plasmacluster представлява натурален процес за обработка на въздуха.

### ОВЛАЖНЯВА

Регулира нивото на влажност чрез автоматично отчитане на температурата и влажността.

\*1: Летливи органични съединения, азотни оксиди, серни оксиди.

Ефективността на обезмирисяване при вещества, съдържащи еднокомпонентни миризми в контейнер за изпитване с размер 1м<sup>3</sup> може да се различава от ефективността при действителна употреба.

\*2: Когато въздухът премине през филтърната система.

Сензорната технология непрекъснато наблюдава качеството и състоянието на въздуха в помещението и автоматично регулира действията на уреда.

## ИНТЕЛИГЕНТЕН РЕЖИМ

(KC-G60EU / KC-G50EU)

Шест сензора отчитат седем различни фактора, като по този начин управляват прецизно автоматичната работа на уреда.



Ако в сензорната зона има човек или домашен любимец\*<sup>4</sup> (\*4: вж. стр. BG-5)

- Когато се отчита минимално движение (напр. когато спите), уредът автоматично превключва на тих въздушен поток.
- Ако в помещението е тъмно, предният дисплей, мониторът за чистота и светлинният индикатор на въздушното отворствие се изключват автоматично.

При липса на движение в сензорната зона

- Предният дисплей, мониторът за чистота и светлинният индикатор на въздушното отворствие се изключват, овлажняването се преустановява, а уредът се превключва на минимална въздушна струя, за да намали разхода на енергия.
- Когато влажността е по-висока от 80% и помещението е осветено, със силна въздушна струя се излъчват Plasmacluster йони.

### Седем фактора, отчитани от шест сензора

СЕНЗОР	ОТЧИТАНЕ
Праха (с висока чувствителност)	PM2.5 (частици по-малки от 2,5 микрона) и др.
	Цигарен дим, домашен прах (мръсотия, изпражнения и остатъци от акари, спори на плесени, полени)
Миризма	Миризми от цигари, козметика, алкохол, аерозоли и др.
Температура	Температура в помещението
Влажност	Влажност в помещението
Осветеност	Осветеност на помещението
Движение* <sup>3</sup>	Движение на хора или домашни любимци

\*3: Сензорът отчита единствено когато е активиран интелигентен режим на работа.



### ЗАБЕЛЕЖКА

- При активиран интелигентен режим на работа можете ръчно да включвате и изключвате функцията за овлажняване (вж. стр. BG-8)
- Предният дисплей и светлинният индикатор на въздушното отворствие автоматично се включват и изключват в зависимост от осветеността на помещението (при активиран автоматичен режим на работа на функцията за управление на светлините, вж. стр. BG-11).
- Когато сензорът за движение не отчете присъствие за определен период от време, уредът определя, че в помещението няма никой.
- Можете да промените яркостта на дисплея / монитора, чувствителността на сензорите, както и времето за отчитане на движение. (вж. стр. BG-11, BG-12)
- Възможно е отчитането на движения, които не са причинени от хора или домашни любимци (напр. веещи се завеси и др.).

## Моля, прочетете преди да използвате Вашия нов въздухочистител.

Въздухочистителят засмуква въздух от помещението през входящия отвор. Въздухът преминава през предфилтър за предварително пречистване, обезмирисяващ филтър и ХЕПА филтър вътре в уреда, след което се освобождава през въздушното отворствие. ХЕПА филтърът може да премахне 99,97% от праховите частици с големина над 0,3 микрона, които преминават през филтъра, като освен това помага за абсорбирането на миризми. Обезмирисяващият филтър постепенно поглъща миризмите, които преминават през него.

Някои миризми, поглъщани от филтрите, могат да се разградят с течение на времето, причинявайки допълнителна миризма. В зависимост от средата на употреба, особено когато уредът е използван при екстремни условия, тази миризма може да стане осезаема по-скоро от очакваното. В случай че миризмите се задържат, филтрите трябва да бъдат подменени. (вж. стр. BG-15)

С течение на времето минералите от чешмяната вода полепват за филтрите, което ги втвърдява и ги кара да изглеждат избелели. Поглъщаните при това положение миризми могат да бъдат усетени при изсушаване на овлажняващия филтър (могат да се получат различия в зависимост от качеството на водата и други фактори на околната среда). Ако това се случи, изпълнете профилактика на овлажняващия филтър. (вж. стр. BG-14)

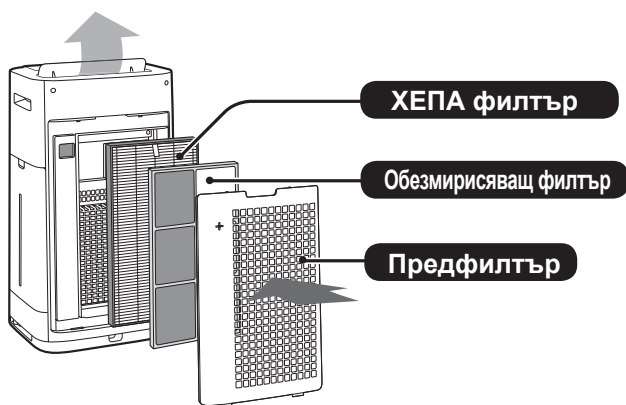

### ЗАБЕЛЕЖКА

- Въздухочистителят е предназначен за премахване на прах и миризми от въздуха. Той не може да бъде използван за елиминиране на вредни газове, като въглеродния окис, съдържащ се в цигарения дим. В случай че източникът на миризмата все още съществува, е възможно въздухочистителят да не я премахне напълно.

## СЪДЪРЖАНИЕ

### ВАЖНИ ИНСТРУКЦИИ ЗА БЕЗОПАСНОСТ ... BG-3

- ВНИМАНИЕ
- ЗАБЕЛЕЖКА
- ПРЕДУПРЕЖДЕНИЯ ОТНОСНО РАБОТАТА С УРЕДА
- ИНСТРУКЦИИ ЗА МОНТАЖ
- ИНСТРУКЦИИ ЗА ФИЛТРИТЕ

### НАИМЕНОВАНИЯ НА ЧАСТИТЕ ..... BG-5

- ИЗГЛЕД ОТПРЕД
- ИЗГЛЕД ОТЗАД
- ПАНЕЛ ЗА УПРАВЛЕНИЕ
- ПРЕДЕН ДИСПЛЕЙ

### ПОДГОТОВКА ..... BG-7

- МОНТИРАНЕ НА ФИЛТРИТЕ

### РАБОТА С УРЕДА ..... BG-7

- СТАРТ / СТОП
- РЕЖИМ ПРЕЧИСТВАЩ ЙОНЕН ДУШ
- ИНТЕЛИГЕНТЕН РЕЖИМ (KC-G60EU / KC-G50EU)
- АВТОМАТИЧЕН РЕЖИМ (KC-G40EU)
- РЕЖИМ ЗОНА НА PLASMACLUSTER ЙОНИ
- ИЗБОР НА РЕЖИМ
- ЗАКЛЮЧВАНЕ ПРОТИВ ДЕЦА
- НАСТРОЙКА ЗА ОВЛАЖНЯВАНЕ (ЗАРЕЖДАНЕ НА РЕЗЕРВОАРА ЗА ВОДА)
- ТАЙМЕР ЗА ВКЛЮЧВАНЕ
- ТАЙМЕР ЗА ИЗКЛЮЧВАНЕ
- ИЗБОР НА ЕКРАН
- ВКЛ. / ИЗКЛ. НА PLASMACLUSTER ЙОНИ
- ФУНКЦИЯ НАБЛЮДЕНИЕ
- ПРОМЯНА НА РАЗЛИЧНИ НАСТРОЙКИ

### ГРИЖИ И ПОДДРЪЖКА ..... BG-13

- ИНДИКАТОР ЗА ФИЛТРИТЕ
- ИНДЕКС ЗА ВНИМАНИЕ
- РЕЗЕРВОАР ЗА ВОДА
- КОРПУС / ЗАДЕН ПАНЕЛ
- ФИЛТЪР И ТАВА ЗА ОВЛАЖНЯВАНЕ
- ХЕПА ФИЛТЪР / ОБЕЗМИРИСЯВАЩ ФИЛТЪР
- СМЯНА НА ФИЛТЪРА

### ОТСТРАНЯВАНЕ НА НЕИЗПРАВНОСТИ BG-16

### СПЕЦИФИКАЦИИ ..... BG-17

Благодарим Ви, че закупихте този въздухочистител SHARP. Прочетете внимателно настоящата инструкция преди да започнете да използвате уреда. След като прочетете инструкцията, я запазете на удобно място за бъдещи справки.

# ВАЖНИ ИНСТРУКЦИИ ЗА БЕЗОПАСНОСТ

При използване на електрически уреди трябва да бъдат следвани основни правила за безопасност, включително:

**ПРЕДУПРЕЖДЕНИЕ** – винаги спазвайте посочените по-долу правила, за да намалите риска от токов удар, пожар или нараняване.

- Прочетете всички инструкции преди да започнете работа с уреда.
- Използвайте уреда единствено при захранване 220-240 волта.
- **Този уред може да бъде използван от деца над 8 годишна възраст, както и от лица с намалени физически, сетивни или умствени възможности, както и от такива с липса на опит и познание, единствено когато са наблюдавани и инструктирани как да използват устройството по безопасен начин и разбират опасностите, които е възможно да възникнат. Децата не трябва да си играят с уреда. Почистването и поддръжката не бива да се осъществяват от деца без родителски надзор.**
- **В случай че захранващият кабел бъде повреден, е необходимо същият да бъде заменен от производителя, негов сервизен представител, сервизен център, одобрен от Sharp или от лице с подобна квалификация, с цел предотвратяване на евентуална опасност.**
- **При зареждане на резервоара за вода, действия по профилактика, сваляне, поставяне или замяна на филтрите, както и в случаите, когато уредът не се използва за продължителен период се уверете, че сте го изключили от електрическата мрежа. В противен случай може да се стигне до късо съединение, което да причини токов удар или пожар.**
- Не използвайте уреда в случай че захранващият кабел или щепселът са повредени, както и ако стенният контакт е разхлабен.
- Периодично почиствайте прахта от щепсела.
- Не вкарвайте пръстите си или външни тела във входящия отвор или въздушното отворстие.
- При изключване от електрическата мрежа винаги хващайте щепсела, без да дърпате кабела.  
В противен случай може да бъде предизвикано късо съединение, което да доведе до токов удар или пожар.
- При преместване на уреда обръщайте внимание да не повредите захранващия кабел с колелцата.  
В противен случай може да бъде предизвикано късо съединение, прегряване или пожар.
- Бъдете внимателни да не повредите захранващия кабел. Това може да причини токов удар, прегряване или пожар.

- Не изваждайте щепсела с мокри ръце.
- Не поставяйте уреда в близост до газови уреди или камини.
- Този въздухопречиствател трябва да бъде обслужван единствено в упълномощен сервизен център на Sharp. Свържете се с най-близкия сервизен център за всякакъв вид проблеми, настройки или ремонтни дейности.
- Не включвайте уреда в помещения, където са използвани аерозолни инсектициди, както и при наличие на масловидни вещества, тамян, пепел от цигари или химични изпарения. Не го поставяйте в помещения с висока влажност, напр. в банята.
- Бъдете внимателни, докато почиствате уреда. Разяждащите почистващи препарати могат да повредят покритието му.
- При пренасяне на уреда предварително отстранете водния резервоар и овлажняващата тава, след което го хванете за страничните дръжки.
- Не пийте вода от овлажняващата тава или от водния резервоар.
- Пазете уреда от съприкосновение с вода. Това би причинило късо съединение или токов удар.
- Ежедневно подменяйте водата в резервоара с прясна чешмяна вода и редовно го почиствайте, заедно с овлажняващата тава. (вж. стр. BG-8, BG-13 и BG-14). Когато уредът не се използва, изсипете водата от водния резервоар и овлажняващата тава. Застояването на вода в тях може да доведе до развитие на плесени, бактерии и лоша миризма.  
В редки случаи подобни бактерии могат да бъдат опасни за здравето.

**ЗАБЕЛЕЖКА** – Необходими действия в случай на смущения на радио или телевизионния сигнал

Ако въздухопречиствателят предизвиква смущения в приемането на радио или телевизионния сигнал, опитайте следните решения:

- Променете посоката или преместете приемащата антена.
- Увеличете разстоянието, което разделя устройството от радио/телевизионния приемник.
- Включете уреда в контакт от електрическа верига, различна от тази, в която е включен приемникът.
- Потърсете съвет от местния търговски представител или квалифициран радио/телевизионен техник.

## ПРЕДУПРЕЖДЕНИЯ ОТНОСНО РАБОТАТА С УРЕДА

- Не запушвайте входящия отвор за въздух или въздушното отворстие.

BG-3



- Не поставяйте уреда в близост до или върху горещи предмети (напр. печки или отоплителни уреди) или на място, където може да влезе в контакт с пара.
- Винаги използвайте уреда в изправено положение.
- При преместване на уреда използвайте страничните дръжки. Не местете уреда, докато е включен.
- Ако уредът е разположен върху подова повърхност, която може да бъде наранена лесно, неравна повърхност или дебел килим, е необходимо при преместване да бъде повдигнат.
- При преместване с помощта на колелцата, придвижвайте уреда бавно в хоризонтална посока.
- Изключвайте уреда и изваждайте резервоара за вода преди всяко местене, като внимавате да не преципете пръстите си.
- Не използвайте уреда без филтрите, водният резервоар и овлажняващата тава да са надлежно монтирани.
- ХЕПА филтърът и обезмирисяващият филтър не подлежат на измиване и повторна употреба. Това не само няма да подобри ефективността им, но може да причини токов удар или повреда.
- При почистване на външната част на уреда използвайте единствено мека кърпа. Не използвайте летливи течности или препарати. Възможно е употребата на разреждател за боя или прах за полиране да доведе до увреждане или напукване на покритието. Освен това, сензорите могат да бъдат повредени.
- Честота на отстраняване на котления камък зависи от твърдостта или примесите в използваната вода; колкото по-твърда е водата, толкова по-често е необходимо котленият камък да бъде отстраняван.
- Пазете уреда далеч от вода.
- При зареждане на резервоара внимавайте от него да не тече вода.
- Избършете разсипаната вода от външната част на резервоара.
- Не използвайте гореща вода (40 °C или повече), химически препарати и ароматни вещества, замърсена вода или други увреждащи субстанции. Възможно е това да причини деформация или повреда.
- Използвайте единствено прясна чешмяна вода. Вода от други източници би могла да стимулира развитието на плесени, гъби или бактерии.
- Не разклащайте водния резервоар, докато го държите за дръжката за пренасяне.
- Не изваждайте овлажняващия филтър от рамката му, с изключение на случаите, когато го подменяте.
- Внимавайте да не разливате вода, докато

изваждате или почиствате овлажняващата тава.

- Не сваляйте поплавъка. В случай че се извади, разгледайте инструкциите на стр. BG-15.
- При почистване и поддръжка на овлажняващата тава и капака не използвайте препарати. Възможно е това да причини деформация, почерняване, напукване (изтичане на вода).
- При почистване не стържете задния панел силно.

## ИНСТРУКЦИИ ЗА МОНТАЖ

- Избягвайте разположение, при което датчикът е изложен директно на вятър. Възможно е това да причини повреда.
- Избягвайте употреба на места, където мебели, тъкани или други предмети могат да влязат в контакт с уреда и да окажат въздействие върху входящия и/или изходящия въздушен поток.
- Избягвайте да използвате уреда на места, където би бил изложен на кондензация или големи температурни промени. Подходящите условия за работа са при температура на помещението между 0 – 35 °C.
- Поставете върху стабилна повърхност с достатъчна въздушна циркулация. Ако бъде поставен върху килим, уредът може леко да вибрира. Изберете равно място, върху което да разположите уреда. Така ще избегнете изтичане на вода от резервоара и овлажняващата тава.
- Избягвайте разположение, в близост до което се генерира дим от мазнина или масло. Възможно е това да причини напукване на външното покритие или неизправност на сензорите.
- Уредът улавя прах ефективно, дори и когато е на 3 см от стената. В този случай е възможно близката стена и подът да бъдат замърсени. Отдалечете уреда от стената. Стената непосредствено зад уреда може да се замърси с течение на времето. При използване на въздухопречиствателя за продължителни периоди от време на едно и също място периодично почиствайте стените в близост до него.

## ИНСТРУКЦИИ ЗА ФИЛТРИТЕ

- Следвайте описаните в този наръчник указания за правилно ползване и профилактика на филтъра. (вж. стр. BG-13, BG-14, BG-15)

# НАИМЕНОВАНИЯ НА ЧАСТИТЕ

## ИЗГЛЕД ОТПРЕД

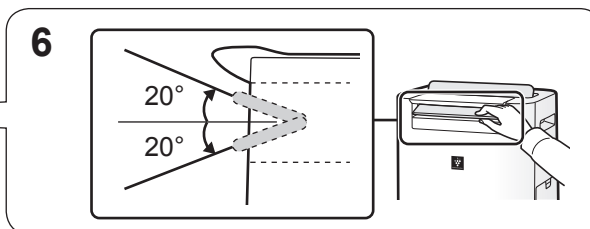
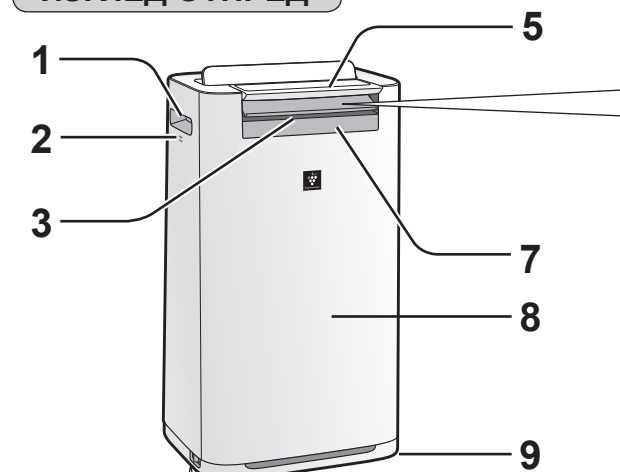

1	Дръжка (на 2 места)
2	Сензор (вътрешен) температура / влажност / миризма* (*KC-G60EU / KC-G50EU)
3	Въздушно отверстие (отпред)
4	Контра за колелцата (дясна и лява)
5	Панел за управление
6	Предно въздухоразпределително крило (с възможност за регулиране)
7	Преден дисплей
8	Корпус
9	Колелце (4 бр.)



## ИЗГЛЕД ОТЗАД

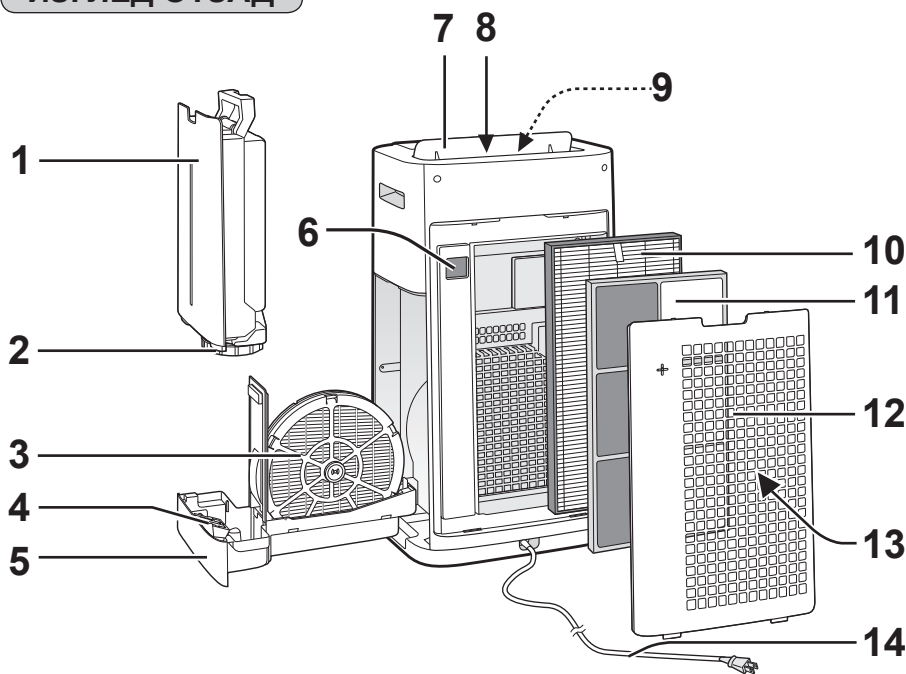

(формата на щепсела в различните държави се различава)

1	Резервоар за вода	7	Задно въздухоразпределително крило
2	Капачка на резервоара	8	Въздушно отверстие (отзад)
3	Овлажняващ филтър	9	Светлинен индикатор на въздушното отверстие(бял)
4	Поплавък	10	ХЕПА филтър
5	Овлажняваща тава	11	Обезмирияващ филтър
6	Прахов сензор (с висока чувствителност) / Сензорен филтър	12	Заден панел (предфилтър)
		13	Въздушен смукател
		14	Захранващ кабел / щепсел

## Обхват на сензорите

### Светлинен сензор

Не поставяйте уреда на посочените места. Възможно е светлинният сензор да не функционира правилно.

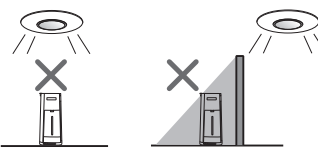

Непосредствено под осветително тяло

В сянка

### Сензор за движение (KC-G60EU / KC-G50EU)

Зоната на отчитане на сензорите е показана по-долу.

Напред

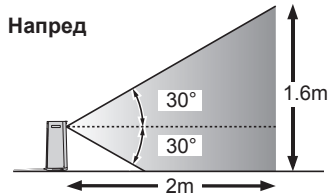

Надясно и наляво

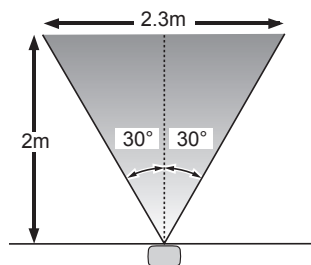

BG-5

## ПАНЕЛ ЗА УПРАВЛЕНИЕ

Натиснете бутон "★" за стартиране.



1	Бутон ВКЛ. / ИЗКЛ.	7	Бутон ВКЛ. /ИЗКЛ. ТАЙМЕР, светлинен индикатор (бял) <задръжете 3 сек.> Бутон НУЛИРАНЕ НА ФИЛТРИТЕ
2	Бутон ИНТЕЛИГЕНТЕН РЕЖИМ, светлинен индикатор (бял)	8	Бутон ИЗБОР НА ЕКРАН <задръжете 3 сек.> Бутон ЗАКЛЮЧВАНЕ ПРОТИВ ДЕЦА
3	Бутон ПРЕЧИСТВАЩ ЙОНЕН ДУШ, светлинен индикатор (бял)	9	Светлинен индикатор ЗАКЛЮЧВАНЕ ПРОТИВ ДЕЦА (бял)
4	Бутон ЗОНА на Plasmacluster йони светлинен индикатор (бял)	10	Светлинен индикатор НУЛИРАНЕ НА ФИЛТРИТЕ (оранжев)
5	Бутон ВКЛ. / ИЗКЛ. ОВЛАЖНЯВАНЕ, светлинен индикатор (бял)	11	Светлинен сензор
6	Бутон РЕЖИМ, светлинен индикатор (бял)		

## ПРЕДЕН ДИСПЛЕЙ

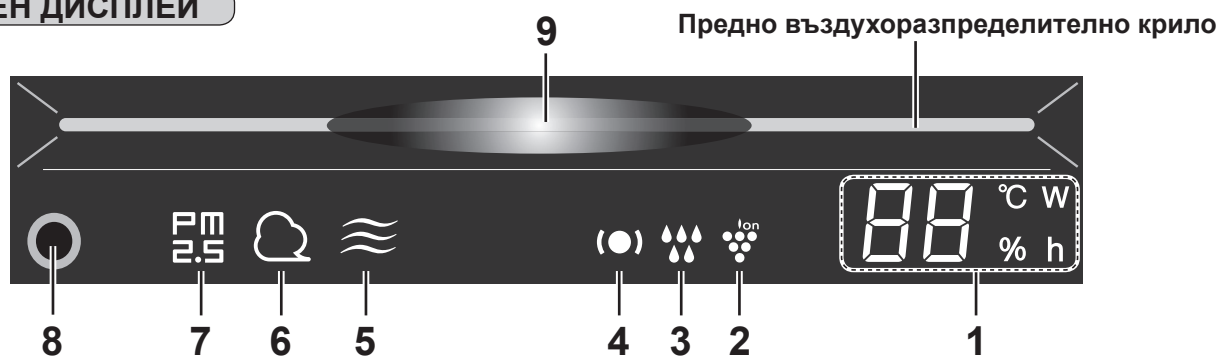

1	<b>Монитор за влажност / температура</b> Показва приблизителното ниво на влажност / температура в помещението. Настройката за влажност не може да бъде регулирана. Показваната влажност е в диапазон от 20% до 90%. 20% или по-малко <b>20%</b> ← <b>55%</b> → <b>90%</b> или повече Показваната температура е в диапазон от 0°C до 50°C. -1°C или по-малко <b>Lo</b> °C ← <b>25</b> °C → <b>Hi</b> °C 50°C или повече	4	Светлинен индикатор на функцията Наблюдение (зелен / оранжев / червен) (вж. стр. BG-9, BG-10)
	<b>Монитор за мощност</b> Показва използваната мощност за текущата операция.	5	Светлинен индикатор за миризми (бял) (KC-G60EU / KC-G50EU) Активира се при отчитане на миризми от съответния сензор.
	<b>Монитор на таймера</b> Показва зададения час или оставащото време за ВКЛ./ИЗКЛ. на таймера.	6	Светлинен индикатор за прах (бял) Активира се при отчитане на прах от съответния сензор.
2	Светлинен индикатор Plasmacluster йони (син)	7	Светлинен индикатор PM2.5 (бял) Активира се при отчитане на микроскопични прахови частици (с размер по-малък от 2,5 микрона).
3	Светлинен индикатор Овлажняване Зелен Овлажняване ВКЛ. Изкл. Овлажняване ИЗКЛ. Червен(с премигване) Уредът се нуждае от вода	8	Сензор за движение (KC-G60EU / KC-G50EU)
		9	<b>Монитор за чистота</b> Показва чистотата на въздуха в помещението в 7 степени с променящи се цветове. Син ↔ Червен Чисто ↔ Замърсено

BG-6

# ПОДГОТОВКА

Винаги изключвайте уреда от електрическата мрежа.



## МОНТИРАНЕ НА ФИЛТРИТЕ

### 1 Свалете задния панел.



### 2 Свалете полиетиленовите торбички от всеки филтър.

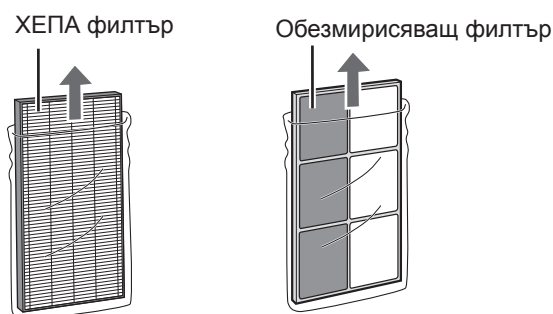

### 3 Монтирайте филтрите в указания ред.

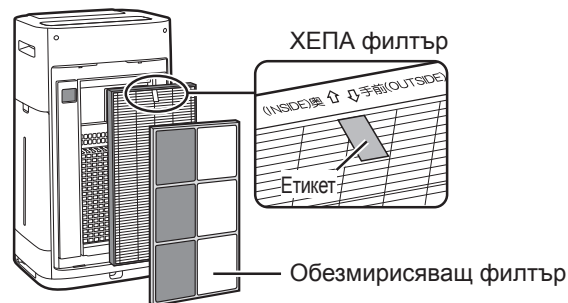

### 4 Поставете задния панел обратно на мястото му.

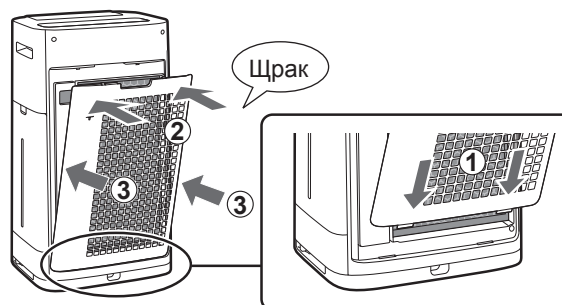

#### ЗАБЕЛЕЖКА

- Препоръчва се при замяна на филтъра да отбележите началната дата на използване.

# РАБОТА С УРЕДА

## СТАРТ/СТОП

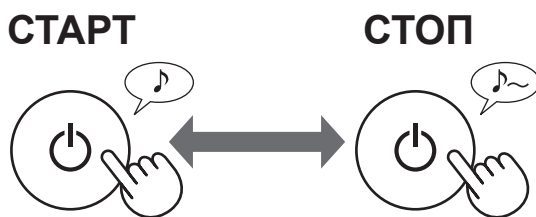

## РЕЖИМ ПРЕЧИСТВАЩ ЙОНЕН ДУШ

В продължение на 10 минути уредът освобождава Plasmacluster йони със силен въздушен поток, като същевременно събира прах и намалява статичното електричество. След това чувствителността на сензора за ПРАХ автоматично се задава на "ВИСОКА" за бързо откриване на замърсяване и почистване на въздуха с висока мощност в продължение на 50 минути.



#### ЗАБЕЛЕЖКА

- Когато операцията приключи, уредът ще се върне към предишния режим на работа. По време на работа в този режим, можете да промените и другия режим.
- Йоните Plasmacluster не могат да бъдат изключени. (вж. стр. BG-10)

## ИНТЕЛИГЕНТЕН РЕЖИМ (KC-G60EU / KC-G50EU)

Скоростта на вентилатора се управлява автоматично съобразно седемте фактора на отчитане. (вж. стр. BG-1)

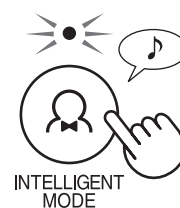

## АВТОМАТИЧЕН РЕЖИМ (KC-G40EU)

Скоростта на вентилатора се управлява автоматично съобразно петте фактора на отчитане. (PM2.5 / прах / температура / влажност / осветеност)

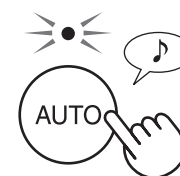

#### ЗАБЕЛЕЖКА

- Предният дисплей, мониторът за чистота и светлинният индикатор на въздушното отверстие автоматично се включват и изключват в зависимост от осветеността на помещението (при активиран автоматичен режим на работа на функцията за управление на светлините, вж. стр. BG-11).

BG-7

## РЕЖИМ ЗОНА НА PLASMACLUSTER ЙОНИ

Този режим служи за премахване на упорити миризми, микроби и други субстанции от дрехи, мебели или завеси.

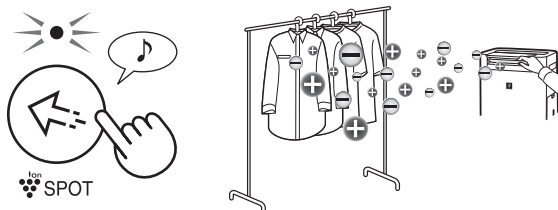

### ЗАБЕЛЕЖКА

- Излъчва Plasmacluster йони с висока плътност само в посока напред.
- Генерира по-силен въздушен поток в рамките на 8 часа. Когато операцията приключи, уредът се връща в предишния режим на работа.
- Йоните Plasmacluster не могат да бъдат изключени. (вж. стр. BG-10)

Регулирайте предното въздухо-разпределително крило ръчно.

## ИЗБОР НА РЕЖИМ

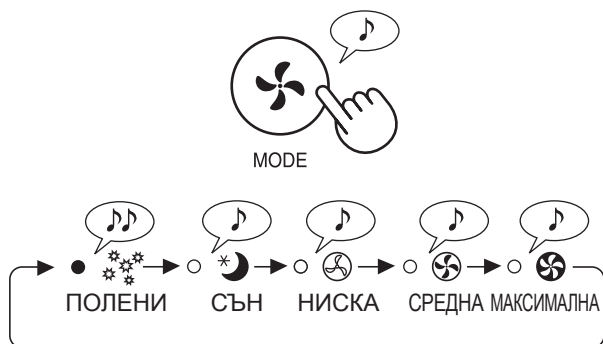

### ЗАБЕЛЕЖКА

#### СЪН

Уредът работи в тих режим, а скоростта на вентилатора се превключва автоматично в зависимост от количеството замърсяване във въздуха.

Предният дисплей, мониторът за чистота и светлинният индикатор на въздушното отворстие се изключват автоматично.

(При активиран автоматичен режим на работа на функцията за управление на светлините, вж. стр. BG-11.)

#### ПОЛЕНИ

Чувствителността на СЕНЗОРА ЗА ПРАХ се задава на "ВИСОКА" автоматично. В този режим уредът бързо открива замърсяване (като прах и полени) и изпълнява пречистване на въздуха с висока мощност.

## ЗАКЛЮЧВАНЕ ПРОТИВ ДЕЦА

Панелът за управление се заключва.

## ВКЛЮЧВАНЕ ОТМЯНА

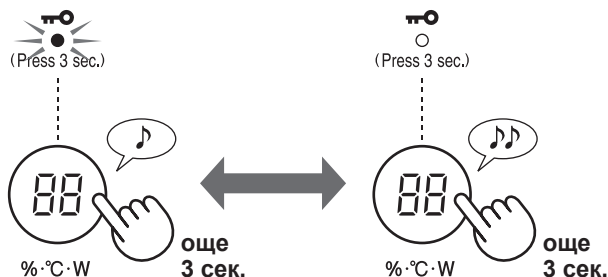

## НАСТРОЙКА ЗА ОВЛАЖНЯВАНЕ

### ЗАРЕЖДАНЕ НА РЕЗЕРВОАРА ЗА ВОДА

1 Извадете резервоара.

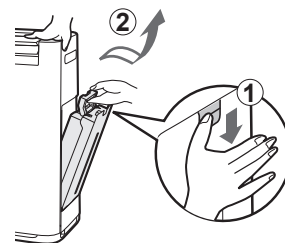

2 Напълнете резервоара с чешмяна вода.

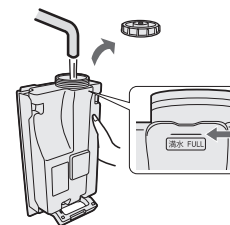

3 За да избегнете протичане, затегнете капачката на резервоара добре.

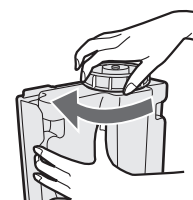

4 Поставете резервоара обратно на мястото му.

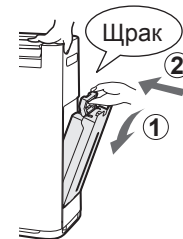

## ВКЛЮЧВАНЕ ИЗКЛЮЧВАНЕ

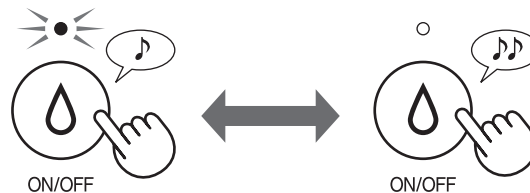

### ЗАБЕЛЕЖКА

При работа в режимите, показани в таблицата по-долу с включена функция овлажняване, уредът автоматично управлява влажността, отчитайки температурата и влажността на помещението. (С изключение на режими МАКСИМАЛНА / СРЕДНА / НИСКА МОЩНОСТ.)

Температура	Влажност	
	ВСИЧКИ РЕЖИМИ (с изключение на МАКСИМАЛНА / СРЕДНА / НИСКА МОЩНОСТ / СЪН)	РЕЖИМ СЪН
~18 °C	65 %	65 %
18 °C~24 °C	60 %	65 %
24 °C~	55 %	60 %

## ТАЙМЕР ЗА ВКЛЮЧВАНЕ

Изберете желаната продължителност от време. След нейното изтичане, уредът стартира автоматично.

(при ИЗКЛЮЧЕН уред)

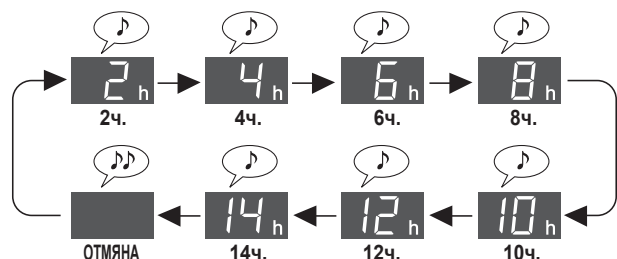

## ТАЙМЕР ЗА ИЗКЛЮЧВАНЕ

Изберете желаната продължителност от време. След нейното достигане, уредът се изключва автоматично.

(при ВКЛЮЧЕН уред)

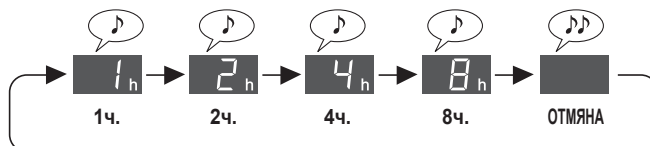

## ФУНКЦИЯ НАБЛЮДЕНИЕ

По време на работа на уреда сензорите отчитат състояние на температура и влажност на помещението, изискващи внимание и известяват за това с помощта на светлинния индикатор на функцията Наблюдение. Възможните известявания са две - "Наблюдение за ниска температура и влажност" и "Наблюдение за висока температура и влажност" (тази функция е информативна - уредът не може да регулира температурата или да намали влажността).

### НАБЛЮДЕНИЕ ЗА НИСКА ТЕМПЕРАТУРА И ВЛАЖНОСТ

Показва, че влажността или температурата в помещението са ниски. Когато светлинният индикатор на функцията Наблюдение стане червен, уредът започва да излъчва малко по-силен въздушен поток при работа в Интелигентен режим (Автоматичен режим).

Светлинен индикатор на функцията Наблюдение (●)	Ако звуковият сигнал е активиран. (вж. стр. BG-12)		Среда в помещението	Ниво на температура и влажност (вж. изображение по-долу)
	Монитор за влажност / температура (за 30 секунди)	Звуков сигнал		
Червено	"%" Светлинният индикатор светва	Звуков сигнал (еднократен)	Изушаване	(3)
	"°C" Светлинният индикатор премигва	Звуков сигнал (еднократен)	Ниска температура	
Зелено	(Нормални стойности)	Няма	Влажността и температурата не са прекалено ниски	(1)-(2)

**Когато температурата и влажността в помещението са ниски, вирусите оцеляват по-лесно. Препоръчително е да повишите влажността с помощта на настройката за овлажняване, както и температурата на помещението, използвайки подходящи за целта уреди.**

Източник: Д-р Макото Шожи, директор на клиника по вътрешна медицина и педиатрия в град Сендай, префектура Мияги, Япония

Върху изображението вдясно	Абсолютна влажност <sup>1</sup>	Вирусна среда	Степен на оцеляване <sup>2</sup>
(1)	Над 11 г	Неблагоприятна за оцеляването на вируси среда	0 % или малък процент
(2)	11 г или по-малко	Среда, в която вирусите могат да оцелеят	5 %
(3)	7 г или по-малко	Среда, благоприятна за оцеляването на вируси	20 %

<sup>1</sup> Абсолютната влажност представлява общата маса на водните пари в 1 м<sup>3</sup> въздух, независимо от температурата и се изразява в грамове. Влажността, която обикновено се използва в прогнозите за времето, се нарича относителна влажност - отношението на парциалното налягане на водната пара спрямо равновесното парно налягане на водата при дадена температура и се изразява в %. От тук следва, че абсолютната влажност е приблизително 8 г при 15 °C и 18 г при 30 °C, дори при еднаква относителна влажност от 60 %.

<sup>2</sup> Степен на оцеляване на вируси, отделени във въздуха след 6 часа при всяка от различните среди.

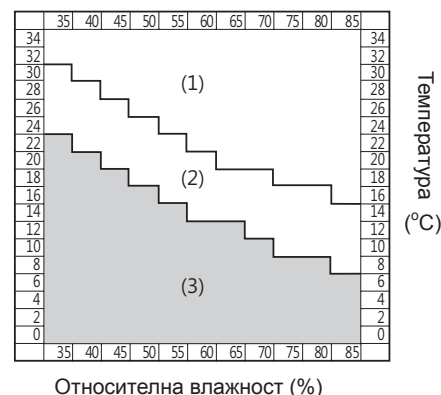

### ЗАБЕЛЕЖКА

- Уредът не известява наличието на вируси.
- Светещият в зелено светлинен индикатор на функцията Наблюдение не гарантира предотвратяването на заразяване. Използвайте тази информация, за да създадете подходяща среда за предотвратяване на заразяване при ежедневните си дейности.
- Настройвайки влажността на прилбл. 55 % до 65 % при работа в Интелигентен режим (Автоматичен режим), уредът управлява степента на овлажняване, но не променя вирусната среда.

BG-9

## ИЗБОР НА ЕКРАН

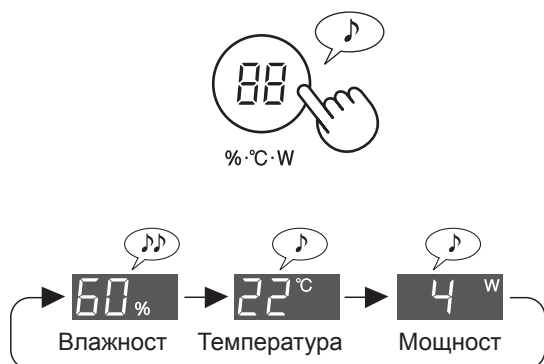

## ВКЛ./ИЗКЛ. НА PLASMACLUSTER ЙОНИ

При включване на функция Plasmacluster, съответният светлинен индикатор върху предния дисплей се активира. (вж. стр. BG-6)

(при ВКЛЮЧЕН уред)

### ВКЛЮЧВАНЕ ИЗКЛЮЧВАНЕ

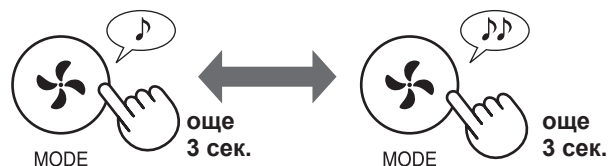

Звуковият сигнал на функцията Наблюдение е зададен на "Изкл." по подразбиране. Можете да го промените на "Вкл.", както и да отмените функцията. (вж. стр. BG-11, BG-12)

## НАБЛЮДЕНИЕ ЗА ВИСОКА ТЕМПЕРАТУРА И ВЛАЖНОСТ

Показва висока температура и влажност. Когато светлинният индикатор на функцията Наблюдение стане оранжев или червен, уредът автоматично преустановява овлажняването. (Ако зададеният режим на работа е МАКСИМАЛНА / СРЕДНА / НИСКА МОЩНОСТ, овлажняването остава включено.)

Светлинен индикатор на функцията Наблюдение (●)	Ако звуковият сигнал е активиран. (вж. стр. BG-12)		Среда в помещението	Ниво на температура и влажност (вж. изображението по-долу)
	Монитор за влажност / температура (за 30 секунди)	Звуков сигнал		
Червено (с премигване)	"°C" Светлинният индикатор премигва	Звуков сигнал • • • (за 30 секунди)	Висока температура и влажност	D
Червено	"°C" Светлинният индикатор светва	Звуков сигнал • • • (за 30 секунди)		C
Оранжево	"°C" Светлинният индикатор светва	Няма	Сравнително висока температура и влажност	B
Зелено	(Нормални стойности)	Няма	Температурата и влажността не са високи	A

### Препоръчва се консумация на вода или понижаване на температурата в помещението.

Насоки за предотвратяване на топлинен удар в ежедневието <Източник: уеб страницата на японското дружество по биометеорология>

Температурен стандарт	Рискове при ежедневни дейности	Предпазни мерки
D Опасност	Рискове при всички ежедневни дейности	За възрастните хора съществува опасност от топлинен удар, дори когато се намират в състояние на покой. Избягвайте излизане навън. Преместете се в по-хладно помещение.
C Силно предупреждение		Избягвайте излагане на слънце, когато сте навън. Обръщайте внимание на покачването на температурата в помещението, докато сте на закрито.
B Предупреждение	Рискове при извършване на ежедневни дейности със средна или висока интензивност	Правете редовни почивки при изпълнение на упражнения или интензивна работа.
A Внимание	Рискове при тежки ежедневни дейности	Общият риск е нисък, но е възможно да пострадате при тежки упражнения или интензивна работа.

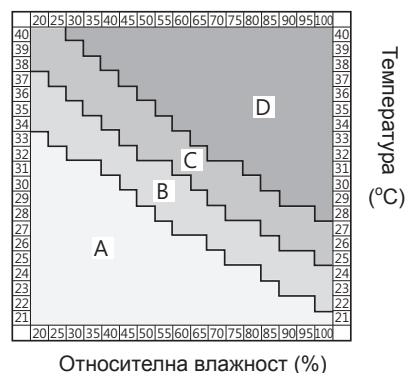

### ЗАБЕЛЕЖКА

Това не е функция, която би предотвратила топлинен удар. Моля, използвайте тази функция единствено за помощни цели.

BG-10

# ПРОМЯНА НА РАЗЛИЧНИ НАСТРОЙКИ

Можете да промените функциите в таблицата “Тип настройки”, както е описано.

## 1 Изключете захранването на уреда.

## 2

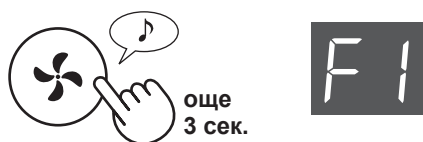

## 3 Изберете номер на функция от таблицата по-долу.

Редуване в правилна последователност



или

Редуване в обратна последователност



Задайте

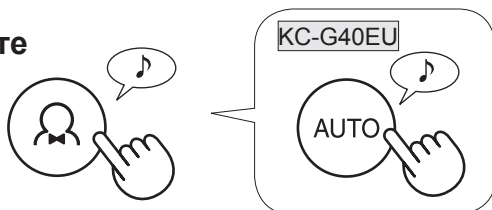

## 4 Изберете номер на настройка от таблицата по-долу.

Редуване в правилна последователност



или

Редуване в обратна последователност

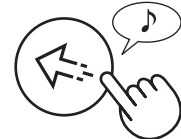

Задайте



## 5 Натиснете бутона за захранване, за да завършите настройката.



### Тип настройка

Функция	Настройки
<p><b>Управление на светлините</b></p> <p>Можете да зададете яркостта на предния дисплей, монитора за чистота и светлинния индикатор на въздушното отворстие.</p> 	<p><b>Автоматична</b> (по подразбиране) Светлините автоматично се включват и изключват в зависимост от осветеността на помещението.</p> <p><b>01</b></p> <p>Помещението е осветено: светлините се включват Помещението е затъмнено: светлините се изключват</p> <p><b>02</b></p> <p><b>По-тъмно</b></p> <p><b>Изключване</b></p> <ul style="list-style-type: none"> <li>При задаване на “Изключване”, светлините се включват в режим “По-тъмно” за 3 секунди след стартиране на операцията, след което се изключват.</li> <li>Светлинният индикатор за влажност премигва с отслабена осветеност, единствено когато уредът се нуждае от вода.</li> <li>Светлинният индикатор на функцията Наблюдение премигва / свети с отслабена осветеност, единствено когато температурата или влажността на помещението изискват Вашето внимание.</li> </ul> <p><b>03</b></p>



Функция	Настройки
<p><b>Настройка на звуковия индикатор</b>  Можете да настроите уреда да издава звуков сигнал, когато резервоарът остане без вода.</p> <p style="text-align: right;"><b>F2</b></p>	<p><b>01</b> Отмяна (по подразбиране)</p> <p><b>02</b> ВКЛЮЧВАНЕ</p>
<p><b>Автоматично рестартиране</b>  Ако захранването бъде прекъснато, след неговото възстановяване уредът ще стартира работа с последните зададени настройки.</p> <p style="text-align: right;"><b>F3</b></p>	<p><b>01</b> Отмяна</p> <p><b>02</b> ВКЛ. (по подразбиране)</p>
<p><b>Регулиране чувствителността на сензорите (F4-F7)</b></p>	
<p><b>Светлинен сензор</b></p> <p style="text-align: right;"><b>F4</b></p>	<p><b>01</b> Ниска</p>
<p><b>Прахов сензор (с висока чувствителност)</b></p> <p style="text-align: right;"><b>F5</b></p>	<p><b>02</b> Стандартна (по подразбиране)</p>
<p><b>Сензор за миризма</b> (KC-G60EU / KC-G50EU)</p> <p style="text-align: right;"><b>F6</b></p>	<p><b>03</b> Висока</p>
<p><b>Сензор за движение</b> (KC-G60EU / KC-G50EU)</p> <p>Можете да зададете времетраене, след изтичане на което и при липса на движение, сензорът за движение да отчита, че в помещението няма никой. Освен това, можете да отмените отчитането от този сензор.</p> <p style="text-align: right;"><b>F7</b></p>	<p><b>01</b> ВКЛ.(стандартно времетраене за отчитане) (по подразбиране)</p> <p><b>02</b> ВКЛ.(удължено времетраене за отчитане)</p> <p><b>03</b> Отмяна</p>
<p><b>Задаване на функция Наблюдение</b>  Можете да зададете звуково сигнализиране при светване на индикатора на функцията Наблюдение в червен цвят. Освен това, можете да отмените функцията Наблюдение.</p> <p style="text-align: right;"><b>F8</b></p>	<p><b>01</b> ВКЛ.(сигнализиране с помощта на светлинния индикатор и звуков сигнал)  Звуковият сигнал продължава най-много 30 секунди. Звуковият сигнал може да бъде прекратен с натискане на произволен бутон от панела за управление. Когато светлинният индикатор свети в червено, звуковият сигнал прозвучава на всеки час.</p> <p><b>02</b> ВКЛ.(сигнализиране с помощта на светлинния индикатор)(по подразбиране)</p> <p><b>03</b> Отмяна</p>

# ГРИЖИ И ПОДДРЪЖКА



## ИНДИКАТОР ЗА ФИЛТРИТЕ

Светлинният индикатор за нулиране на филтрите ще се активира след приблизително 720 часа работа. (30 дни × 24 часа = 720 часа)

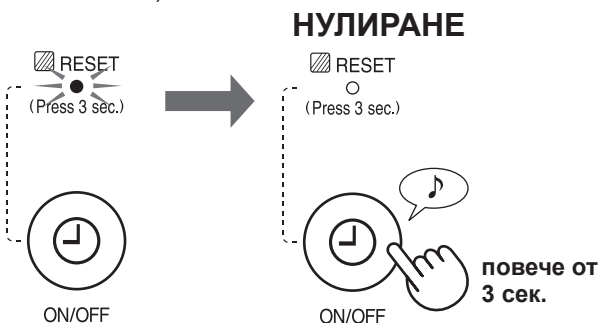

Служи за напомняне при необходимост от профилактика, както е описано по-долу. След като извършите профилактиката, нулирайте индикатора за филтрите.

## ИНДЕКС ЗА ВНИМАНИЕ

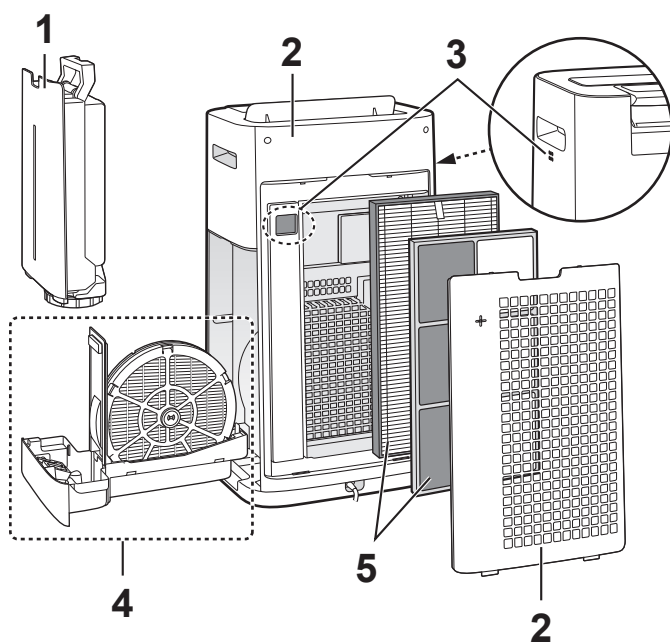

Място	Вж. стр.
1 Резервоар за вода	
2 Корпус / заден панел (предфилтър)	BG-13
3 Сензори	
4 Овлажняващ филтър	BG-14
Овлажняваща тава	
5 ХЕПА филтър	BG-15
Обезмирясяващ филтър	

## РЕЗЕРВОАР ЗА ВОДА



Изплакнете вътрешната страна с вода.

**ЗАБЕЛЕЖКА** Премахване на упорити замърсявания

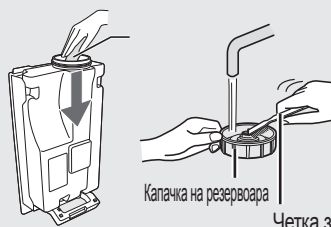

Почистете вътрешността на резервоара с мека гъба, а капачката - с памучен тампон или четка за зъби.

Четка за зъби

## КОРПУС / ЗАДЕН ПАНЕЛ

Избършете с мека суха кърпа.

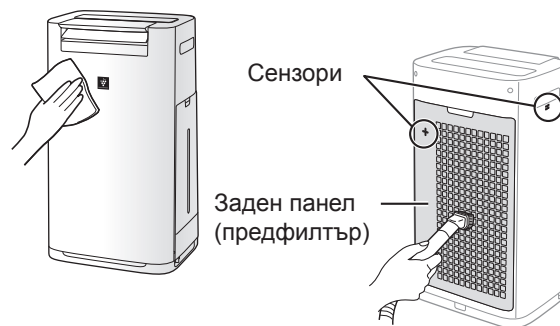

Внимателно отстранете прахта с уред за почистване, напр. прахосмукачка.

**ЗАБЕЛЕЖКА** Премахване на упорити замърсявания

**Заден панел**

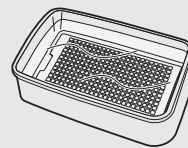

1. Добавете малко количество почистващ препарат във вода и накиснете за около 10 минути.

**ВНИМАНИЕ**

При почистване не стържете задния панел силно.

2. Изплакнете почистващия препарат с чиста вода.

3. Оставете филтъра на добре проветрено място, докато изсъхне напълно.

**Сензорен филтър**

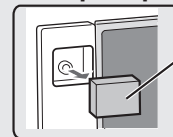

Сензорен филтър

1. Свалете задния панел.

2. Отстранете сензорния филтър.

3. Ако сензорният филтър е силно замърсен, измийте го с вода и го подсушете добре.

# ФИЛТЪР И ТАВА ЗА ОВЛАЖНЯВАНЕ

## СВАЛЯНЕ НА ФИЛТЪРА И ТАВАТА ЗА ОВЛАЖНЯВАНЕ

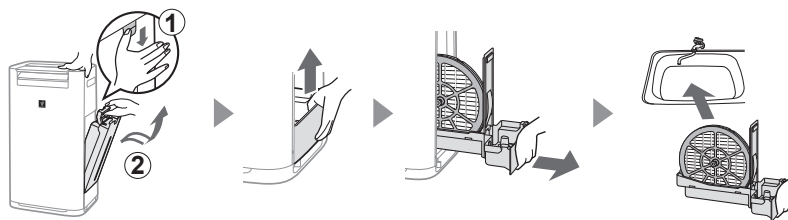

## ПОСТАВЯНЕ НА ФИЛТЪРА И ТАВАТА ЗА ОВЛАЖНЯВАНЕ

След като завършите почистването, върнете обратно компонентите по местата им.

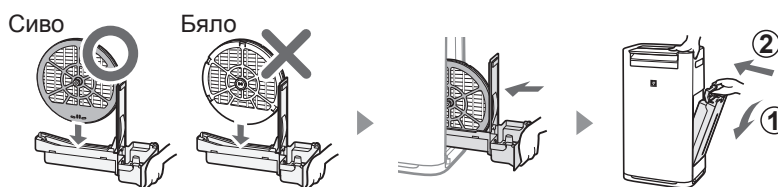

### Овлажняващ филтър

Изплакнете обилно с вода.

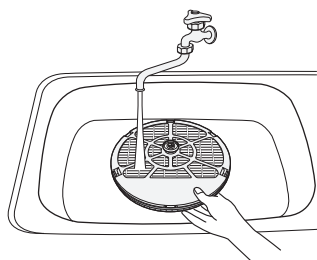

#### ЗАБЕЛЕЖКА

Ако сте свалили вала на овлажняващия филтър се уверете, че сте го поставили обратно на мястото му.

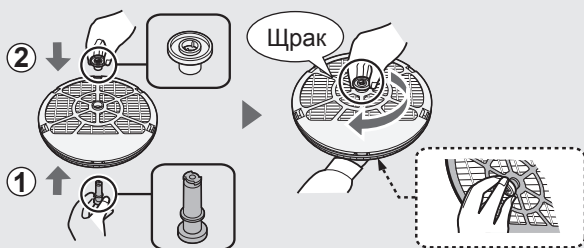

### Овлажняваща тава

1 Свалете капака на овлажняващата тава.



2 Изплакнете обилно с вода.

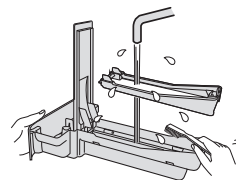

3 Поставете обратно капака на овлажняващата тава.

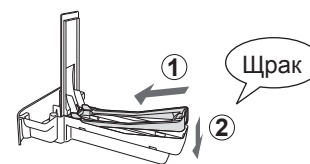

• Не сваляйте поплавъка и панела на тавата. В случай че се извадят, разгледайте инструкциите на стр. BG-15.

#### ЗАБЕЛЕЖКА Премахване на упорити замърсявания

	Кухненски почистващ препарат (само овлажняващата тава)	Лимонена киселина (може да бъде закупена в някои аптеки)	100% бутилиран лимонов сок без пулпа.
1	1. Напълнете наполовина тавата с вода. 2. Добавете малко количество кухненски почистващ препарат.	2 1/2 чаши вода 3 чаени лъжички	3 чаши вода 1/4 чаша
2	Оставете да престои 30 минути.	Оставете да престои 30 минути.	Оставете да престои 30 минути. (Ако използвате разтвор, съдържащ лимонов сок, оставете повече време за наkisване.)
3	Изплакнете почистващия препарат или обезмаслителя с чиста вода.		

## ХЕПА ФИЛТЪР / ОБЕЗМИРИСЯВАЩ ФИЛТЪР

Почиствайте прахта от ХЕПА филтъра и обезмирисяващия филтър.

### ВНИМАНИЕ

• Не мийте филтрите. Не ги излагайте на слънчева светлина.

### ХЕПА ФИЛТЪР

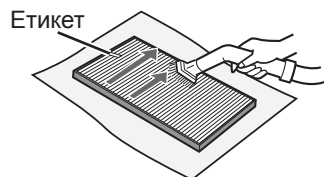

Почиствайте само обозначената страна. Задната страна не подлежи на почистване. Филтърът е деликатен. Внимавайте да не упражнявате прекалено много сила, докато го почиствате.

### ОБЕЗМИРИСЯВАЩ ФИЛТЪР

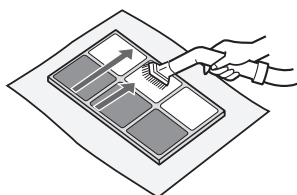

Може да бъде почистван от двете страни. Филтърът може да бъде счупен, ако върху него бъде упражнена прекалено много сила. Внимавайте, докато го почиствате.

Някои миризми, поглъщани от филтрите могат да се разградят с течение на времето, причинявайки допълнителна миризма. В зависимост от средата на употреба, особено когато уредът е използван при екстремни условия, тази миризма може да стане по-силна за по-кратко от очакваното време.

При такива случаи, или ако прахта не може да бъде отстранена, заменете филтъра.

### Поставяне на поплавъка и панела на тавата

#### Панел на тавата

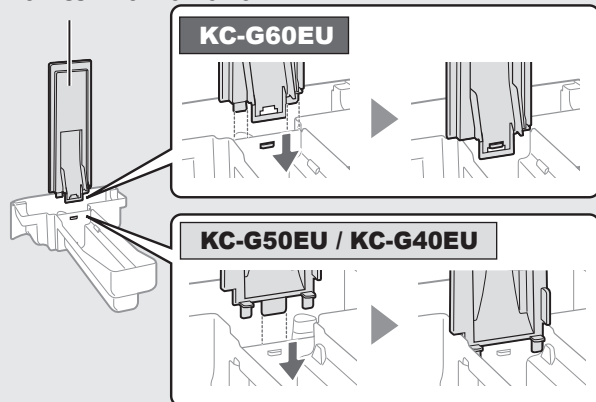

#### Поплавък



1. Вмъкнете поплавъка под тази приставка.

2. Вмъкнете приставката и поплавъка в отвора.

3. Поставете приставката от другата страна на поплавъка в отвора.

## СМЯНА НА ФИЛТЪРА

### ПРОДЪЛЖИТЕЛНОСТ НА ЖИВОТА НА ФИЛТРИТЕ

Продължителността на живота на филтъра се различава в зависимост от работната среда, условията на ползване и разположението на уреда.

Прогнозният жизнен цикъл и периодът за замяна на ХЕПА филтъра и обезмирисяващия филтър се изчисляват въз основа на пречистване на въздуха в помещението, където се изпушват средно 5 цигари на ден, като се има предвид, че силата на улавяне на прах и на обезмирисяване е намалена наполовина, в сравнение с тази на нов филтър. При употреба в значително по-тежки условия от нормалното битово ползване, препоръчваме по-честа подмяна филтъра.

- ХЕПА филтър Около 10 години след начало на работа
- Обезмирисяващ филтър Около 10 години след начало на работа
- Овлажняващ филтър Около 10 години след начало на работа

### Модел на филтъра за подмяна

При покупка на нов филтър за подмяна, се консултирайте с Вашия търговски представител.

Филтър за подмяна	KC-G60EU	KC-G50EU	KC-G40EU
ХЕПА филтър (1 брой)	FZ-D60HFE	FZ-D40HFE	FZ-D40HFE
Обезмирисяващ филтър (1 брой)	FZ-G60DFE	FZ-G40DFE	FZ-G40DFE
Овлажняващ филтър (1 брой)	FZ-G60MFE	FZ-G60MFE	FZ-G60MFE

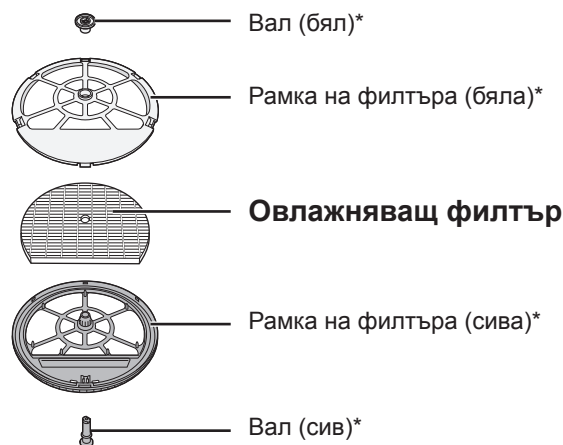

\*Запазете тези части.

### Изхвърляне на филтрите

Моля, изхвърляйте употребяваните филтри съгласно местните закони и разпоредби.

Материали в ХЕПА филтъра:

- Филтър: полипропилен
- Рамка: полиетилен

Материали в обезмирисяващия филтър:

- Филтър: хартия
- Рамка: ABS смола

Материали в овлажняващия филтър:

- Филтър: изкуствена коприна, полиестер



# ОТСТРАНЯВАНЕ НА НЕИЗПРАВНОСТИ

Преди да потърсите помощ за ремонт и обслужване, проверете таблицата за отстраняване на неизправности по-долу:

ПРИЗНАК	РЕШЕНИЕ (описаните примери не са причинени от повреда)
Миризмата и димът не изчезват.	<ul style="list-style-type: none"> <li>Проверете филтрите. Почистете ги или ги заменете, ако са силно замърсени. (вж. стр. BG-15)</li> </ul>
Мониторът за чистота свети в син цвят дори когато въздухът не е чист.	<ul style="list-style-type: none"> <li>Възможно е въздухът да е бил замърсен при включването на уреда. Изключете уреда, изчакайте една минута и го включете отново.</li> </ul>
Мониторът за чистота свети в червен цвят дори когато въздухът е чист.	<ul style="list-style-type: none"> <li>Отворите на праховия сензор (с висока чувствителност) са замърсени или запушени с прах и това затруднява тяхната работа. Внимателно почистете сензорния филтър или задния панел. (вж. стр. BG-13)</li> </ul>
Уредът издава звуци, наподобяващи почукване или потракване.	<ul style="list-style-type: none"> <li>Звуци, наподобяващи почукване или потракване могат да бъдат чути от уреда при генерирането на йони.</li> </ul>
Освободеният от уреда въздух съдържа миризма.	<ul style="list-style-type: none"> <li>Проверете дали филтрите не са силно замърсени.</li> <li>Почистете или заменете филтрите. (вж. стр. BG-13, BG-14, BG-15)</li> <li>Използвайте единствено прясна чешмяна вода. Вода от други източници би могла да стимулира развитието на плесени, гъби или бактерии.</li> </ul>
Устройството не работи, когато във въздуха има цигарен дим.	<ul style="list-style-type: none"> <li>Уверете се, че уредът е поставен на място, на което може да долови цигарения дим.</li> <li>Проверете дали отворите на праховия сензор (с висока чувствителност) са замърсени или запушени. Ако това е така, почистете сензорния филтър или задния панел. (вж. стр. BG-13)</li> </ul>
Светлинният индикатор за НУПИРАНЕ НА ФИЛТРИТЕ е активиран.	<ul style="list-style-type: none"> <li>След всяка подмяна или профилактика на филтрите включвайте щепсела към електрическата мрежа и натискайте бутон Нупиране на филтрите. (вж. стр. BG-13)</li> </ul>
Предният дисплей е изключен.	<ul style="list-style-type: none"> <li>При активиран автоматичен режим на работа на функцията за управление на светлините, същите автоматично се изключват, ако помещението е тъмно. Освен това, когато е зададен режим "Изключване", светлините остават винаги изключени. Ако желаете да не бъдат изключени, задайте настройка "По-тъмно". (вж. стр. BG-11)</li> </ul>
Светлинният индикатор Овлажняване върху предния дисплей не светва, когато в резервоара няма вода.	<ul style="list-style-type: none"> <li>Влажността в помещението е достигнала подходяща степен. Уредът е преустановил овлажняването.</li> <li>Проверете дали поплавъкът не е замърсен. Почистете овлажняващата тава. Уверете се, че уредът е разположен върху равна повърхност. (вж. стр. BG-14)</li> </ul>
Нивото на водата в резервоара не намалява или намалява много бавно.	<ul style="list-style-type: none"> <li>Проверете дали овлажняващата тава и резервоарът са монтирани правилно. Проверете овлажняващия филтър. (вж. стр. BG-14)</li> <li>Ако филтърът е изключително замърсен, го почистете или заменете. (вж. стр. BG-15).</li> </ul>
Мониторът за чистота променя цвета си често.	<ul style="list-style-type: none"> <li>Мониторът за чистота автоматично променя цвета си, когато праховият сензор (с висока чувствителност) и сензорът за миризма* отчетат замърсяване. Ако това Ви безпокои, можете да промените чувствителността на сензорите. (вж. стр. BG-11, BG-12) (*KC-G60EU / KC-G50EU)</li> </ul>
Показанията на монитора за влажност на уреда и друг хигрометър в помещението не съвпадат.	<ul style="list-style-type: none"> <li>Има различие в нивата на влажност в различните части на помещението.</li> <li>Измервателните параметри на сензора са различни.</li> <li>Ако върху монитора са показани мощност или температура, превключете екрана с натискане на бутон ИЗБОР НА ЕКРАН. (вж. стр. BG-10)</li> </ul>
Светлинният индикатор PM2.5 не съвпада с метеорологичната прогноза или други местни PM2.5 данни.	<ul style="list-style-type: none"> <li>Външната, вътрешната и домашната среда (трафик в непосредствена близост, брой етажи в дома Ви и др.) могат да доведат до различно отчитане, спрямо местните PM2.5 данни.</li> </ul>
Светлинният индикатор "°C" премигва	<ul style="list-style-type: none"> <li>Условията в помещението са благоприятни за развитието на вируси поради ниската му температура. Препоръчително е да регулирате температурата с помощта на уреди за отопление. (вж. стр. BG-9)</li> <li>Температурата и влажността в помещението са високи. Препоръчва се консумация на вода или понижаване на температурата в помещението. (вж. стр. BG-10)</li> </ul>

## ИНДИКАЦИЯ НА ГРЕШКИТЕ

Ако грешката възникне отново, се свържете със сервизен център, одобрен от Sharp.

ЦИФРОВО ПОКАЗАНИЕ	РЕШЕНИЕ
	Уверете се, че овлажняващият филтър и тавата са поставени правилно, след което включете захранването отново.
	Изключете уреда, изчакайте една минута, след което го включете повторно.

BG-16

# СПЕЦИФИКАЦИИ

Модел		KC-G60EU			KC-G50EU			KC-G40EU		
Захранване		220-240 V 50-60 Hz								
Настройване на скоростта на вентилатора		МАКСИМАЛНА	СРЕДНА	НИСКА	МАКСИМАЛНА	СРЕДНА	НИСКА	МАКСИМАЛНА	СРЕДНА	НИСКА
ПРЕЧИСТВАНЕ НА ВЪЗДУХА	Скорост на вентилатора (м <sup>3</sup> /час)	408	240	72	306	180	60	240	120	60
	Номинална мощност (W)	72	38	5,0	53	26	5,0	31	12	5,0
	Ниво на шума (dBA)	53	48	24	52	47	19	46	40	19
ПРЕЧИСТВАНЕ НА ВЪЗДУХА И ОВЛАЖНЯВАНЕ	Скорост на вентилатора (м <sup>3</sup> /час)	342	240	72	240	120	60	210	120	60
	Номинална мощност (W)	55	40	6,5	33	14	6,5	24	14	6,5
	Ниво на шума (dBA)	49	48	24	46	40	20	43	40	20
	Овлажняване (мл./час) *1	630	470	200	450	300	150	400	300	150
Препоръчителен размер на помещението (м <sup>2</sup> ) *2		50			38			28		
Препоръчителен размер на помещението за Plasmacluster йони с висока плътност (м <sup>2</sup> ) *3		35			28			21		
Капацитет на резервоара за вода (л.)		3,0			2,5			2,5		
Сензори		За прах (с висока чувствителност) / за миризми / за осветеност / за температура и влажност / за движение						За прах (с висока чувствителност) / за осветеност / за температура и влажност		
Дължина на кабела (м)		2,0								
Размери (мм)		370 (Ш) × 293 (Д) × 660 (В)			345 (Ш) × 262 (Д) × 631 (В)			345 (Ш) × 262 (Д) × 631 (В)		
Тегло (кг)		10,5			9,2			9,2		

- \*1 • Степента на овлажняване се променя в съответствие с вътрешната и външната температури и влажността. Степента на овлажняване се увеличава при покачване на температурата или намаляване на влажността. Степента на овлажняване се намалява при понижаване на температурата или покачване на влажността.
- Условия при измерване: 20 °C, 30 % влажност (JEM1426)
- \*2 • Препоръчителният размер на помещението е подходящ за работа на уреда при максимална скорост на вентилатора. Препоръчителният размер на помещението се отнася за пространство, в което определено количество прахови частици могат да бъдат отстранени в рамките на 30 минути.
- \*3 • Размер на помещението, в центъра на което могат да бъдат измерени приблизително 7000 йони на кубичен сантиметър, при разположение на уреда в близост до стена, на приблизителна височина 1,2 м от пода и при работа на средна мощност.

## Енергия в режим на готовност

Когато уредът е включен в електрическата мрежа и се намира в режим на готовност, консумацията на енергия с цел поддържане работата на електрическите вериги е приблизително 1,2 вата. За да спестите енергия, изключвайте уреда от контакта, когато не го използвате.



Внимание: Продуктът е маркиран с този символ. Това означава, че излезлите от употреба електрически и електронни уреди не трябва да се смесват с общите битови отпадъци. Съществува отделна система за събиране на тези продукти.

## А. Информация за изхвърляне и преработка от потребителите (частни домакинства)

### 1. В Европейския Съюз

АКО ЖЕЛАЕТЕ ДА ИЗХВЪРЛИТЕ ТОЗИ УРЕД, НЕ ИЗПОЛЗВАЙТЕ ОБИКНОВЕНА КОФА ЗА БОКЛУК И НЕ ГО ИЗГАРЯЙТЕ В ПЕЧКА ИЛИ КАМИНА!

Използваното електрическо оборудване трябва да бъде събирано и обработвано РАЗДЕЛНО, съгласно местното законодателство.

Разделното събиране спомага за природосъобразна обработка, рециклиране на материалите и ограничаване на изхвърлените отпадъци. НЕНАДЛЕЖНОТО ДЕПониРАНЕ може да бъде вредно за човешкото здраве и околната среда, заради някои определени вещества! Предайте ИЗПОЛЗВАНИЯ УРЕД в някой от местните пунктове за събиране на излезли от употреба електронни съоръжения.

В случай че изпитвате съмнения, относно това как и къде да предадете Вашия излязъл от употреба уред, можете да се свържете с местните власти или продавач на техника.

**ЗА ПОТРЕБИТЕЛИТЕ ОТ СТРАНИТЕ В ЕВРОПЕЙСКИЯ СЪЮЗ, КАКТО И НОРВЕГИЯ И ШВЕЙЦАРИЯ:** Вашето участие в разделното събиране се изисква от закона.

Показаният по-горе символ се среща върху електрическо и електронно оборудване (или техните опаковки), за да напомня на потребителите за това.

Потребителите от ЧАСТНИТЕ ДОМАКИНСТВА се приканват да използват съществуващите пунктове за събиране на излезли от употреба електрически и електронни уреди. Връщането на такива е безплатно.

В случай че уредът е бил използван за СТОПАНСКИ ЦЕЛИ, моля свържете се с местния представител на SHARP, който ще Ви даде информация относно обратното приемане. Възможно е да бъдете таксувани за разходите, произтичащи от това. Малки продукти (и малки количества) биха могли да бъдат взети обратно от местния пункт за събиране. За Испания: Моля, свържете се с установената система за събиране, или се обърнете към местните власти за обратно приемане на Вашите употребявани продукти.

### 2. В страни извън ЕС

Ако искате да изхвърлите този продукт, моля свържете се с местните власти и разберете правилния начин за изхвърляне.

За Швейцария: Излязлото от употреба електрическо и електронно оборудване може да бъде върнато на търговеца и без да се купува нов продукт. Допълнителните места за събиране са изброени на началната страница на [www.swico.ch](http://www.swico.ch) или [www.sens.ch](http://www.sens.ch).

## Б. Информация за изхвърляне и преработка от промишлени потребители.

### 1. В Европейския Съюз

Ако продуктът е бил използван за стопански цели и искате да го изхвърлите:

Моля, свържете се с местния представител на SHARP, който ще Ви даде информация относно обратното приемане. Възможно е да бъдете таксувани за разходите, произтичащи от това.

Малки продукти (и малки количества) биха могли да бъдат приети от местните пунктове за събиране.

За Испания: Моля, свържете се с установената система за събиране, или се обърнете към местните власти за обратно приемане на Вашите употребявани продукти.

### 2. В страни извън ЕС

Ако искате да изхвърлите този продукт, моля свържете се с местните власти и разберете правилния начин за изхвърляне.

## FUNKCIJAS

### Gaisa apstrādes tehnoloģiju unikāla kombinācija Trīskāršas filtrēšanas sistēma + Plasmacluster + Mitrināšana

#### SATVER PUTEKĻUS

Priekšfiltrs satver putekļus, kas lielāki par aptuveni 240 mikronu daļiņām.

#### SAMAZINA SMAKAS

Dezodorējošais filtrs absorbē kaitīgās gāzes\*<sup>1</sup> un daudzas mājsaimniecībā bieži sastopamas smakas.

#### SAMAZINA NELIELUS PUTEKĻUS, PUTEKŠŅUS UN PELĒJUMU\*<sup>2</sup>

HEPA filtrs uztver 99,97% daļiņu, kuru mazākais izmērs ir 0,3 mikroni.

#### ATSVAIDZINA

Izdalot pozitīvos un negatīvos jonus, Plasmacluster gaisa apstrāde ir dabīgs process.

#### MITRINA

Kontrolē mitrumu, automātiski uztverot temperatūru un mitrumu.

\*1: VOC, NOx, SOx. Dezodorēšana viena komponenta smaržas vielai 1 m<sup>3</sup> testēšanas traukā var atšķirties no dezodorēšanas faktiskā lietojumā.

\*2: kad gaiss cirkulē caur filtrēšanas sistēmu.

Sensoru tehnoloģija nepārtraukti uzrauga gaisa kvalitāti un telpas stāvokli un automātiski regulē darbību.

## INTELIĢENTAIS REŽĪMS

(KC-G60EU/KC-G50EU)

6 sensori, kas uztver  
7 faktorus, precīzi kontrolē automātisko darbību.



INTELLIGENT  
MODE

### 6 sensoru 7 noteiktie elementi

SENSORS	NOTEIKTAIS ELEMENTS
Putekļi (jutīgums)	PM2.5 (daļiņa mazāka par 2,5 mikroniem) utt.
	Tabakas dūmi, mājas putekļi (netīrumi, nelielas fēces un atliekas, sēnīšu sporas, putekšņi)
Smaržas	Tabaka, kosmētika, alkohols, izsmidzināmās vielas un citas smaržas
Temperatūra	Telpas temperatūra
Mitrums	Telpas mitrums
Gaisma	Telpas spilgtums
Kustība* <sup>3</sup>	Cilvēku vai mājdzīvnieku kustība

\*3: uztver tikai tad, ja darbojas inteliģentais režīms.

### Kad cilvēks vai mājdzīvnieks ir uztveršanas zonā\*<sup>4</sup>

(\*4: skatiet LV-5)

- Ja notiek cilvēka vai mājdzīvnieka neliela kustība (piemēram, miega laikā), automātiski pārslēdz uz kļu gaisa plūsmu.
- Ja telpā ir tumšs, priekšējais displejs, tīrības monitors un gaisa izplūdes LED automātiski izslēdzas.

### Ja uztveršanas zonā nav kustības

- Priekšējais displejs, tīrības monitors un gaisa izplūdes LED izslēdzas, mitrināšana apstājas, un ierīce pārslēdzas uz minimālu gaisa plūsmu, lai taupītu enerģiju.
- Ja gaisa mitrināšana ir vairāk par 80% un telpa ir gaiša, Plasmacluster joni tiek izstaroti ar spēcīgu gaisa plūsmu.

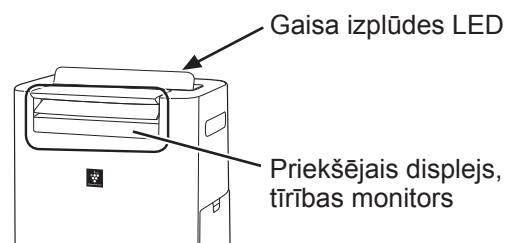

### PIEZĪME

- Inteliģentajā režīmā var manuāli ieslēgt un izslēgt mitrināšanu (skatiet LV-8)
- Priekšējais displejs un gaisa izplūdes LED automātiski ieslēdzas un izslēdzas atbilstīgi telpas spilgtumam. (Ja gaisma vadības ierīce ir iestatīta uz Auto. Skatiet LV-11)
- Ja kustību sensors nosaka, ka iestatīto laika intervālu telpā neviens nav bijis, tas nosaka, ka telpa ir brīva.
- Varat mainīt displeja/monitora spilgtumu, sensora uztveršanas spēju un kustību sensora uztveršanas laiku. (Skatiet LV-11, LV-12)
- Kustību sensors var arī uztvert kustības, kas nav saistītas ar cilvēkiem vai mājdzīvniekiem (aizkaru vēršanu utt.).



## Lūdzu, izlasiet pirms gaisa attīrītāja lietošanas

Gaisa attīrītājs iesūc gaisa ieplūdes atverē telpas gaisu, cirkulē to caur priekšfiltru, dezodorējošo filtru un HEPA filtru ierīces iekšpusē, un tad izvada gaisu caur gaisa izplūdes atveri. HEPA filtrs var noņemt 99,97% caur filtru ejošo putekļu daļiņu, kuru mazākais izmērs ir 0,3 mikroni, un arī palīdz absorbēt smakas. Dezodorējošais filtrs pakāpeniski absorbē smakas, kad tās iet caur filtru.

Dažas filtru absorbētās smakas laika gaitā sadalīsies, radot papildu smaku. Atkarībā no lietošanas vides, it īpaši, ja ierīce tiek izmantota ievērojami smagākos apstākļos nekā mājāsaimniecības vajadzībām, šis aromāts var kļūt spēcīgs īsākā laika periodā, nekā paredzēts. Ja smakas saglabājas, filtrus vajadzētu nomainīt. (Skatiet LV-15)

Kad ūdensvada ūdens minerāļi pielīp filtram un kļūst cieti un balti, tie absorbē telpas smakas, kas var izraisīt nepatīkamu smaku izlaišanu, kad mitrināšanas filtrs nožūst. (Atkarīgs no ūdens kvalitātes un citiem apkārtējās vides apstākļiem)  
Ja tā notiek, veiciet mitrināšanas filtra tehnisko apkopi. (Skatiet LV-14)

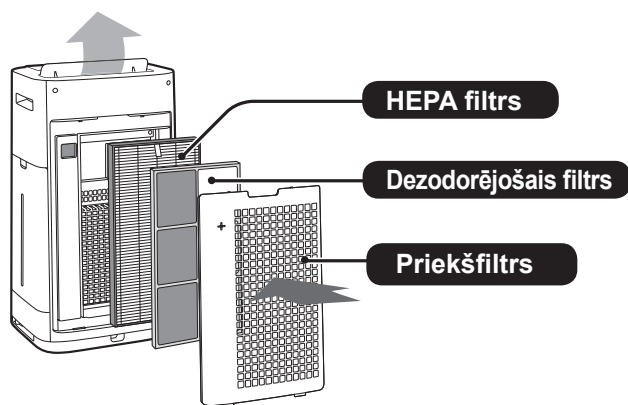

### PIEZĪME

- Gaisa attīrītājs ir paredzēts, lai likvidētu gaisā uzkrātos putekļus un smaku. Gaisa attīrītājs nav paredzēts bīstamu gāzu likvidēšanai, piemēram, oglekļa monoksīdu, ko satur cigarešu dūmi. Ja smakas avots joprojām pastāv, gaisa attīrītājs var nenovērst smaku pilnībā.

## SATURA RĀDĪTĀJS

<b>SVARĪGI DROŠĪBAS NORĀDĪJUMI</b> .....	LV-3
• BRĪDINĀJUMS!	
• PIEZĪME.	
• PIESARDZĪBAS PASĀKUMI SAISTĪBĀ AR LIETOŠANU	
• NORĀDĪJUMI PAR UZSTĀDĪŠANU	
• NORĀDĪJUMI PAR FILTRIEM	
<b>DETAĻU NOSAUKUMI</b> .....	LV-5
• PRIEKŠPUSE	
• AIZMUGURE	
• VADĪBAS PANELIS	
• PRIEKŠĒJAIS DISPLEJS	
<b>SAGATAVOŠANA</b> .....	LV-7
• FILTRA UZSTĀDĪŠANA	
<b>DARBĪBA</b> .....	LV-7
• SĀKŠANA/APTURĒŠANA	
• ATTĪRĪŠANAS UN JONU PLŪSMAS REŽĪMS	
• INTELIĢENTAIS REŽĪMS (KC-G60EU/KC-G50EU)	
• AUTOMĀTISKAIS REŽĪMS (KC-G40EU)	
• PLASMACLUSTER JONU MĒRĶA REŽĪMS	
• REŽĪMA ATLASE	
• BĒRNA SLĒDZENE	
• MITRINĀŠANAS IESTATĪJUMS (ŪDENS TVERTNES UZPILDE)	
• IESLĒGŠANAS TAIMERIS	
• IZSLĒGŠANAS TAIMERIS	
• DISPLEJA ATLASE	
• PLASMACLUSTER JONU IESLĒGŠANA/IZSLĒGŠANA	
• UZRAUDZĪBAS FUNKCIJA	
• PADOMI PAR DAŽĀDU IESTATĪJUMU MAIŅU	
<b>KOPŠANA UN APKOPE</b> .....	LV-13
• FILTRA INDIKATORS	
• APKOPES RĀDĪTĀJS	
• ŪDENS TVERTNE	
• IERĪCE/AIZMUGURES PANELIS	
• MITRINĀŠANAS FILTRS UN TEKNE	
• HEPA FILTRS/DEZODORĒJOŠAIS FILTRS	
• FILTRA NOMAIŅA	
<b>PROBLĒMU NOVĒRŠANA</b> .....	LV-16
<b>SPECIFIKĀCIJAS</b> .....	LV-17

Pateicamies par SHARP gaisa attīrītāja iegādi. Lūdzu, pirms gaisa attīrītāja lietošanas rūpīgi izlasiet šo rokasgrāmatu. Pēc izlasīšanas uzglabājiet rokasgrāmatu piemērotā vietā turpmākai lietošanai.

# SVARĪGI DROŠĪBAS NORĀDĪJUMI

Lietojot elektriskās ierīces, vienmēr ievērojiet drošības pamatnoteikumus, ietverot tālāk norādīto.

**BRĪDINĀJUMS!** Vienmēr ievērojiet tālāk norādīto, lai samazinātu elektrošoka, aizdegšanās un traumu risku.

- Pirms ierīces lietošanas izlasiet visus norādījumus.
- Lietojiet tikai 220–240 voltu kontaktligzdu.
- **Šī ierīce nav paredzēta lietošanai cilvēkiem (tai skaitā bērniem no 8 gadiem) ar samazinātām fiziskajām, jutīguma vai garīgajām spējām vai ar pieredzes un zināšanu trūkumu, ja vien viņiem nav nodrošināta personas, kura atbild par viņu drošību, uzraudzība vai norādījumi par to, kā izmantot iekārtu. Bērni nedrīkst spēlēt ar šo ierīci. Ierīces tīrīšanu un apkopi nedrīkst veikt bērni bez uzraudzības.**
- **Ja strāvas vads ir bojāts, tas jānomaina ražotājam, tā apkalpes pārstāvim, Sharp pilnvarotajam apkalpes centra pārstāvim vai līdzīgi kvalificētai personai, lai novērstu bīstamību.**
- **Uzpildot ūdens tvertni, veicot tehnisko apkopi, noņemot, uzstādot vai nomainot filtru un novietojot ierīci ilgstošai uzglabāšanai, noteikti atvienojiet kontaktdakšu. Ja tā netiek darīts, var rasties īssavienojums, kas izraisa elektrošoku vai aizdegšanos.**
- Nelietojiet ierīci, ja strāvas vads vai kontaktdakša ir bojāti vai savienojums ar sienas kontaktligzdu ir vaļīgs.
- Regulāri notīriet putekļus no kontaktdakšas.
- Neievietojiet pirkstus vai priekšmetus gaisa ieplūdes vai izplūdes atverēs.
- Izņemot kontaktdakšu, vienmēr turiet kontaktdakšu un nekad nevelciet aiz vada. Pretējā gadījumā var rasties īssavienojums, kas var radīt elektrošoku vai aizdegšanos.
- Noņemot ierīci, nesabojājiet strāvas vadu ar rītenīšiem.  
Ja tā netiek darīts, var rasties elektrošoks, izdalīties karstums vai rasties ugunsgrēks.
- Esiet uzmanīgs, lai nesabojātu strāvas vadu; tas var radīt elektriskās strāvas triecienu, pārmērīgu karstumu vai ugunsgrēku.
- Neatvienojiet kontaktdakšu ar mitrām rokām.
- Nelietojiet ierīci gāzes ierīču vai pavardu tuvumā.

- Tikai Sharp pilnvarots apkalpes centrs drīkst apkalpot šo gaisa attīrītāju. Sazinieties ar tuvāko apkalpes centru, ja ir jebkādas problēmas, nepieciešama regulēšana vai remontdarbi.
- Nelietojiet ierīci telpās, kur tiek lietoti aerosola insekticīdi. Nelietojiet telpās, kur ir eļļas nogulsnes, vīraks, dzirksteles no degošām cigaretēm vai ķīmiskie izgarojumi gaisā. Nelietojiet ierīci vietās, kur ir mitrs, piemēram, vannasistabā.
- Ievērojiet piesardzību, kad tīrāt ierīci. Stipri kodīgi tīrīšanas līdzekļi var sabojāt ārējo virsmu.
- Kad pārvietojat ierīci, vispirms noņemiet ūdens tvertni un mitrināšanas tekni un turiet ierīci aiz rokturiem abās pusēs.
- Nedzeriet mitrināšanas tekne vai ūdens tvertnē esošo ūdeni.
- Nepakļaujiet ierīci ūdens iedarbībai. Tā rīkojoties, var radīt īssavienojumu vai elektrošoku.
- Ūdeni tvertnē katru dienu nomainiet ar svaigu ūdensvada ūdeni un regulāri tīriet ūdens tvertni un mitrināšanas tekni. (Skatiet LV-8, LV-13 un LV-14). Kad ierīce netiek izmantota, atbrīvojieties no ūdens, kas atrodas ūdens tvertnē un mitrināšanas tekne. Ūdens atstāšana ūdens tvertnē un/vai mitrināšanas tekne var izraisīt pelējumu, baktērijas un nepatīkamas smakas.  
Retos gadījumos šādas baktērijas var būt bīstamas veselībai.

**PIEZĪME.** Rīcība, ja ierīce ietekmē radio vai TV uztveršanu.

Ja gaisa attīrītājs ietekmē radio vai televīzijas uztveršanu, izmēģiniet vienu vai vairākas tālāk norādītās darbības.

- Pagrieziet vai pārvietojiet uztvērēja antenu.
- Palieliniet attālumu starp ierīci un radio vai TV uztvērēju.
- Pievienojiet aprīkojumu kontaktligzdai, kurai nav pieslēgts radio vai TV uztvērējs.
- Konsultējieties ar izplatītāju vai kvalificētu radio vai TV tehnisko speciālistu.

## PIESARDZĪBAS PASĀKUMI SAISTĪBĀ AR LIETOŠANU

- Neaizsprostojiet gaisa ieplūdes un/vai izplūdes atveres.
- Nelietojiet ierīci karstu objektu tuvumā

vai uz tiem, piemēram, pie krāsnīm vai sildītājiem, vai vietā, kur tā var nonākt saskarē ar tvaiku.

- Vienmēr darbiniet ierīci vertikālā stāvoklī.
- Kad pārvietojat ierīci, lietojiet rokturus abās pusēs.  
Nepārvietojiet ierīci, kad tā darbojas.
- Ja ierīce atrodas uz nedaudz ieplaisājušas grīdas, nelīdzenas virsmas vai paklāja ar bieziem sariem, pirms tās pārvietošanas paceliet to.
- Ja pārvietojat ierīci ar tās ritenīšiem, dariet to lēnām un horizontālā virzienā.
- Pirms ierīces pārvietošanas izslēdziet to un izņemiet ūdens tvertni. Esiet uzmanīgs, lai neiespiestu pirkstus
- Nedarbiniet ierīci bez pareizi uzstādītiem filtriem, ūdens tvertnes un mitrināšanas teknes.
- Nemazgājiet un nelietojiet atkārtoti HEPA filtru un dezodorējošo filtru.  
Tas ne tikai neuzlabos filtra veiktspēju, bet arī var izraisīt elektrošoku vai nepareizu darbību.
- Tīriet ārpusi tikai ar mīkstu drāniņu.  
Nelietojiet gaistošus šķidrumus vai mazgāšanas līdzekļus.  
Ierīces virsmu var sabojāt vai pārplēst ar benzola krāsas atšķaidītājiem vai pulēšanas pulveriem. Turklāt rezultātā var nedarboties sensori.
- Katlakmens noņemšanas biežums būs atkarīgs no lietotā ūdens cietības un piemaisījumiem; jo cietāks ūdens, jo biežāk būs nepieciešama atkalķošana.
- Sargājiet ierīci no ūdens.
- Uzpildot ūdens tvertni, pārliecinieties, ka no tās nepil ūdens.
- Noteikti noslaukiet visu lieko ūdeni no ūdens tvertnes ārpusēs.
- Nelietojiet karstu ūdeni (40 °C vai vairāk), ķīmiskas vielas, aromātiskas vielas, netīru ūdeni vai citas bojātas vielas. Tā rīkojoties, var deformēt ierīci vai radīt tās kļūmes.
- Izmantojiet tikai svaigu ūdensvada ūdeni.  
Citu ūdens avotu izmantošana var veicināt pelējuma, sēnīšu vai baktēriju attīstību.
- Nekratiet ūdens tvertni, turot aiz pārnēsāšanas roktura.
- Neizņemiet mitrināšanas filtru no filtra ietvara, izņemot gadījumus, kad nomaināt to.
- Izvairieties no ūdens izšļakstīšanas, kad noņemat vai tīrāt tekni.
- Neizņemiet pludiņu.  
Ja tas atdalās, skatiet LV-15.
- Mitrināšanas teknes un pārsega apkopes

darbu veikšanai nelietojiet tīrīšanas līdzekļus.

Tie izraisa deformāciju, apsūbēšanu, ieplaisāšanu (ūdens noplūdi).

- Apkopes laikā neskrāpējiet aizmugurējo paneli.

## NORĀDĪJUMI PAR UZSTĀDĪŠANU

- Izvairieties no vietām, kur sensori ir pakļauti tiešai vēja iedarbībai.  
Pretējā gadījumā var rasties ierīces kļūmes.
- Izvairieties lietot vietās, kur mēbeles, audumi vai citi priekšmeti var nonākt saskarē ar gaisa ieplūdes un/vai izplūdes atverēm un ierobežot gaisa plūsmu.
- Izvairieties lietot vietās, kur ierīce ir pakļauta kondensācijai vai krasām temperatūras izmaiņām. Piemērota telpas temperatūra ir 0–35 °C robežās.
- Novietojiet uz stabilas virsmas ar pietiekamu gaisa cirkulāciju.  
Ja novietojat ierīci uz paklājiem, tā var viegli vibrēt.  
Novietojiet ierīci uz līdzenas virsmas, lai novērstu ūdens noplūdi no mitrināšanas teknes.
- Izvairieties no vietām, kur tiek izdalīti tauki vai eļļaini dūmi.  
Pretējā gadījumā var rasties ierīces korpusa plaisas un sensora kļūmes.
- Ierīces putekļu savākšanas spēja ir efektīva pat tad, kad ierīce ir novietota 3 cm tuvumā pie sienas, bet apkārtējās sienas un grīda var kļūt netīra. Novietojiet ierīci tālāk no sienas.  
Siena aiz gaisa izplūdes atveres laika gaitā var kļūt netīra. Lietojot ierīci ilgāku laiku vienā un tajā pašā vietā, regulāri tīriet ierīcei līdzās esošās sienas.

## NORĀDĪJUMI PAR FILTRIEM

- Ievērojiet rokasgrāmatā sniegtos norādījumus par pareizu filtra aprūpi un apkopi.  
(Skatiet LV-13, LV-14, LV-15)

# DETAĻU NOSAUKUMI

## PRIEKŠPUSE

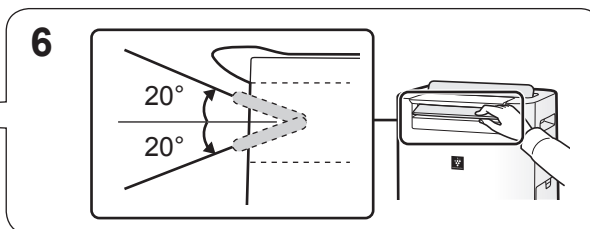
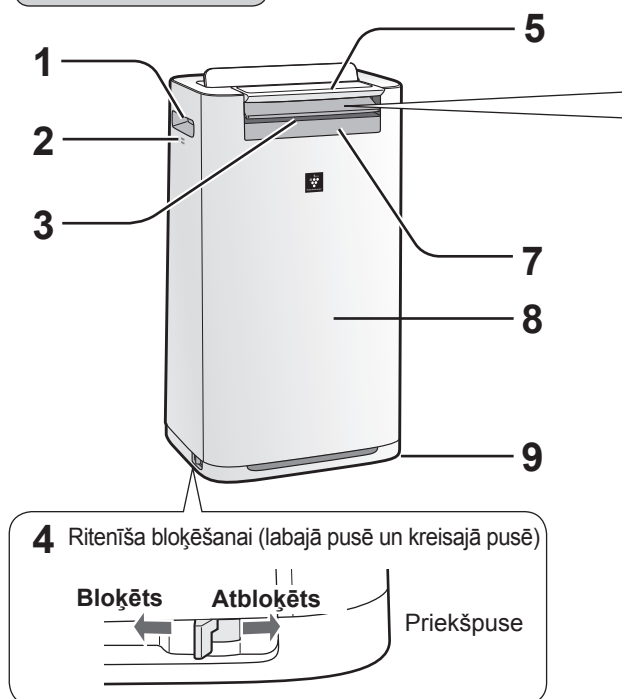

1	Rokturis (2. atrašanās vieta)
2	Sensors (iekšējais) Temperatūra/mitrums/smarža* (*KC-G60EU / KC-G50EU)
3	Gaisa izplūdes atvere (priekšpusē)
4	Ratiņu apturētājs (pa labi un pa kreisi)
5	Vadības panelis
6	Priekšējā žalūzija (regulējama)
7	Priekšējais displejs
8	Bloks
9	Ritenīši (4. atrašanās vieta)

## AIZMUGURE

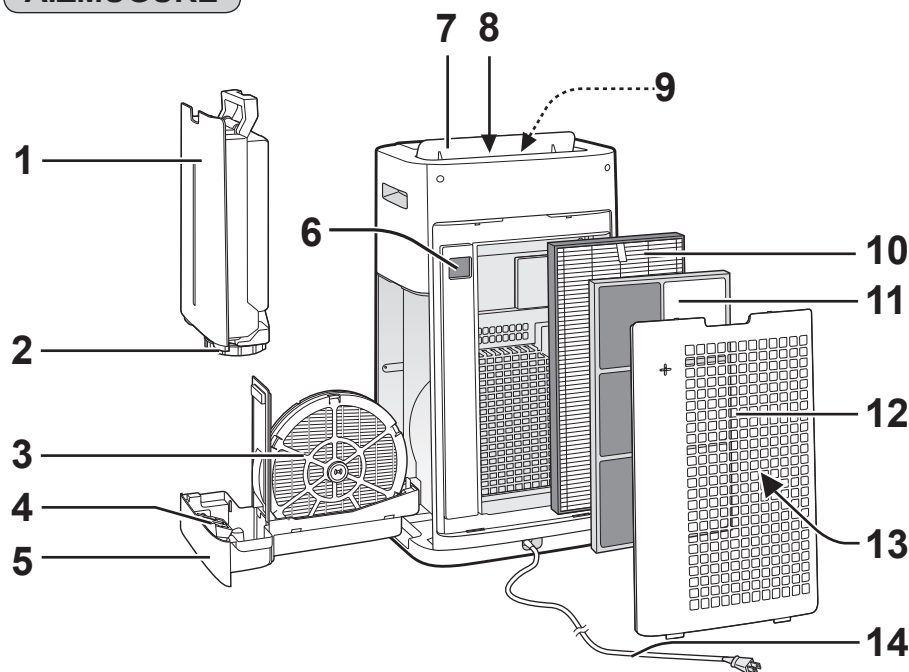

(Kontaktdakšas forma atšķiras atkarībā no valsts.)

1	Ūdens tvertne	7	Aizmugurējā žalūzija
2	Tvertnes vāciņš	8	Gaisa izplūdes atvere (melna)
3	Mitrināšanas filtrs	9	Gaisa izplūdes LED (balta)
4	Pludiņš	10	HEPA filtrs
5	Mitrināšanas tekne	11	Dezodorējošais filtrs
6	Putekļi jutīgums Sensors/ sensors filtrs	12	Aizmugures panelis (priekšfiltrs)
		13	Gaisa ieplūdes atvere
		14	Strāvas vads/kontaktdakša

## Noteikšanas diapazons

### Gaismas sensors

Neuzstādiet ierīci tālāk norādītajās vietās.  
Gaismas sensors var neuztvert pareizi nepareizi.

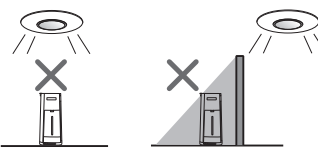

Tieši zem gaismas stiprinājuma.

Ēnā

### Kustību sensors (KC-G60EU/KC-G50EU)

Uztveršanas diapazons ir tālāk redzamā zona.

#### Priekšpusē

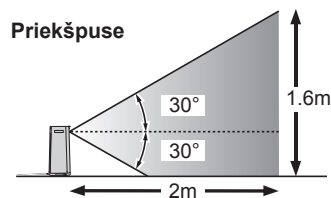

#### Pa labi un pa kreisi

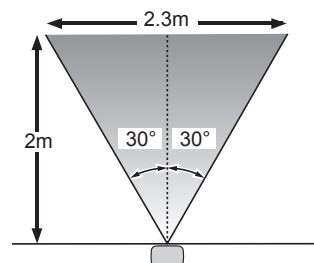

LV-5

## VADĪBAS PANELIS

Lai palaistu, nospiediet pogu ar "★".

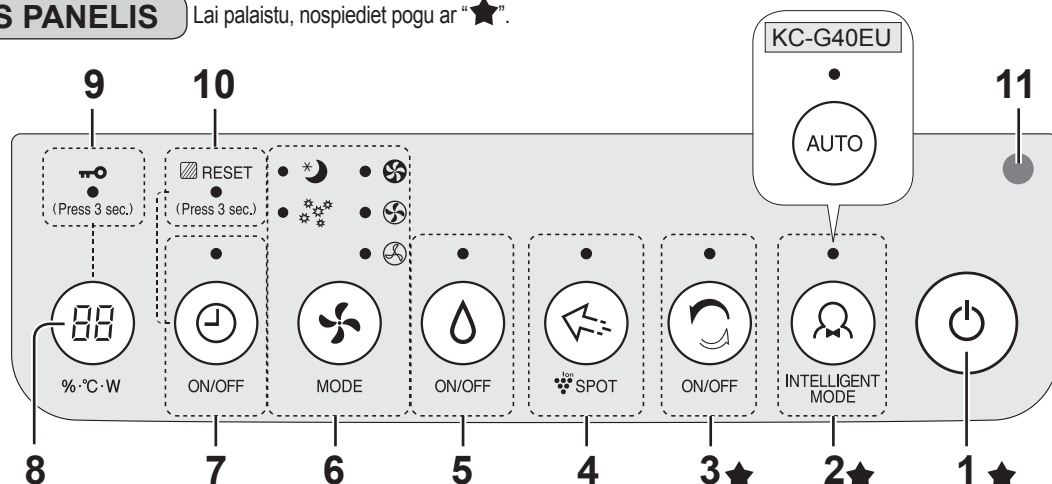

1	IESLĒGŠANAS/IZSLĒGŠANAS poga	7	TAIMERA IESLĒGŠANAS/IZSLĒGŠANAS poga, indikatorlampiņa (balta) <Turiet nospiestu 3 sekundes> FILTRA ATIESTATĪŠANAS poga
2	INTELIĢENTĀ REŽĪMA poga, indikatorlampiņa (balta)	8	DISPLEJA ATLASĒS poga <Turiet nospiestu 3 sekundes> BĒRNU SLĒDZENES poga
3	ATTĪRĪŠANAS AR JONU PLŪSMU poga/indikatorlampiņa (balta)	9	BĒRNU SLĒDZENES indikatorlampiņa (balta)
4	Plasmacluster jonu PLŪSMAS poga Indikatorlampiņa (balta)	10	FILTRA ATIESTATĪŠANAS indikatorlampiņa (oranža)
5	MITRINĀTĀJA IESLĒGŠANAS/IZSLĒGŠANAS poga, indikatorlampiņa (balta)	11	Gaismas sensors
6	REŽĪMA poga, indikatorlampiņa (balta)		

## PRIEKŠĒJAIS DISPLEJS

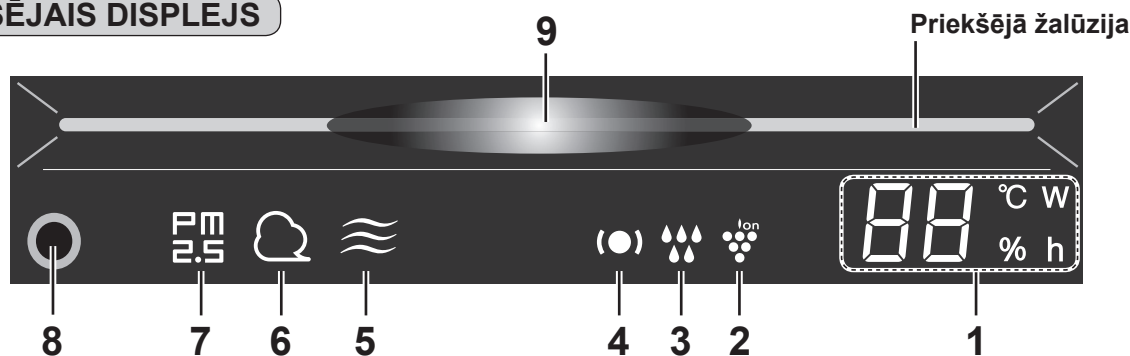

1	<b>Mitrinātājs/temperatūras uzraudzība</b> Norāda aptuveno mitruma līmeni vai temperatūru telpā. Mitruma iestatījumu nevar regulēt. Ir redzams mitrums no 20% līdz 90%. 20% vai mazāk <b>20%</b> ← <b>55%</b> → <b>90%</b> 90% vai vairāk Ir redzama temperatūra no 0 °C līdz 50 °C. -1°C vai mazāk <b>Lo</b> °C ← <b>25</b> °C → <b>H1</b> °C 50 °C vai vairāk <b>Jaudas vatos monitors</b> Norāda pašreizējās darbības jaudu vatos. <b>Taimera monitors</b> Norāda IESLĒGŠANAS/IZSLĒGŠANAS taimera iestatīto laiku vai atlikušo laiku.	4	<b>Uzraudzības gaisma</b> (zaļa/oranža/sarkana) (Skatiet LV-9, LV-10)
		5	<b>Smaržas lampiņa</b> (balta) (KC-G60EU /KC-G50EU) Norāda, ka smaržas sensors nosaka smaržu.
		6	<b>Putekļu lampiņa</b> (balta) Norāda putekļus (jutīgums). Sensors nosaka ieras-tus putekļus.
		7	<b>PM2.5 lampiņa</b> (balta) Norāda putekļus (jutīgums). Sensors nosaka mikro-skopiskus putekļus. (Daļiņas mazākas par 2,5 mik-roniem)
		8	<b>Kustību sensors</b> (KC-G60EU /KC-G50EU)
2	<b>Plasmacluster jonu lampiņa</b> (zila)	9	<b>Tīrības monitors</b> Norāda uz telpas gaisa tīrību 7 līmeņos ar krāsu izmaiņām.  <b>Zils</b> ↔ <b>Sarkans</b> Tīrs ↔ Netīrs
3	<b>Mitrinātāja lampiņa</b> Zaļa mitrinātājs IESLĒGTS Nedeg mitrinātājs IZSLĒGTS Sarkana(mirgojoša) ierīcei nepieciešams ūdens		

LV-6

LATVISKI

# SAGATAVOŠANA

Vienmēr izņemiet strāvas vada kontaktakšu no sienas kontaktligzdas.



## FILTRA UZSTĀDĪŠANA

1 Noņemiet aizmugures paneli.

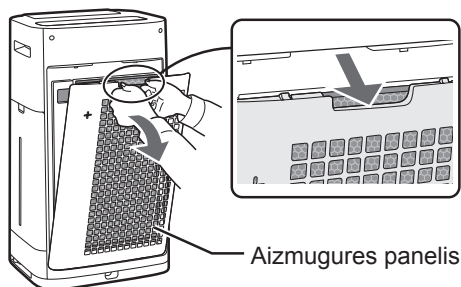

2 Noņemiet plastmasas maisiņu no katra filtra.

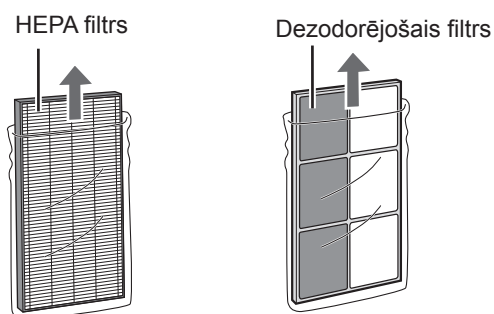

3 Uzstādiet filtrus pareizajā secībā, kā norādīts.

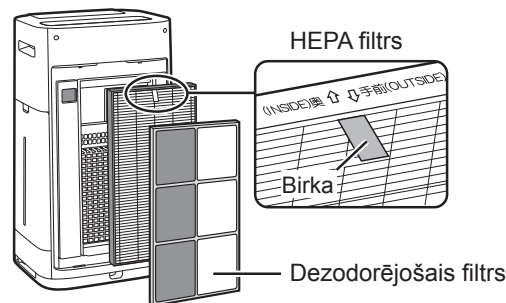

4 Uzlieciet aizmugures paneli.

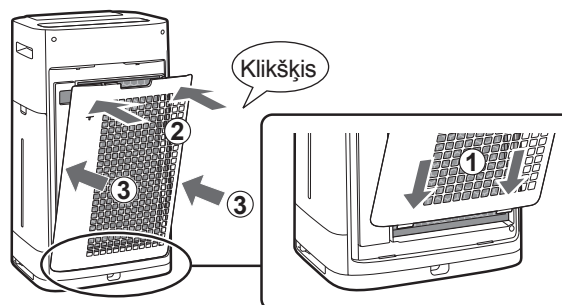

### PIEZĪME

- Nomainot filtru, ieteicams pierakstīt lietošanas sākuma datumu.

# DARBĪBA

## SĀKŠANA/APTURĒŠANA

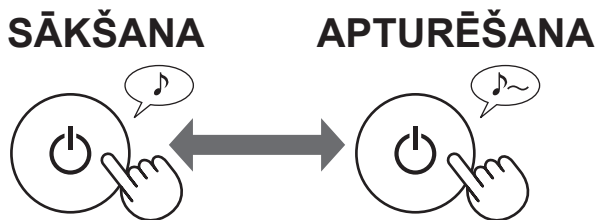

## ATTĪRĪŠANAS UN JONU PLŪSMAS REŽĪMS

Ierīce izlaiž Plasmacluster jonus ar spēcīgu gaisa plūsmu un savāc putekļus, vienlaikus samazinot statisko elektrību uz 10 minūtēm. Pēc tam putekļu sensora jutīgums tiek automātiski iestatīts uz augstu, tas ātri nosaka piesārņojumu un jaudīgi tīra gaisu uz 50 minūtēm.



### PIEZĪME

- Ja darbība tiek pabeigta pēc 60 minūtēm, ierīce pārslēdzas uz iepriekšējo režīmu. Šajā režīma laikā ir iespējams mainīt citu režīmu.
- Plasmacluster jonus nevar izslēgt. (Skatiet LV-10)

## INTELIĢENTĀIS REŽĪMS (KC-G60EU/KC-G50EU)

Ventilatora ātrums tiek automātiski kontrolēts atkarībā no 7 noteikšanas līmeņiem. (Skatiet LV-1)



## AUTOMĀTISKAIS REŽĪMS (KC-G40EU)

Ventilatora ātrums tiek kontrolēts automātiski atkarībā no 5 noteikšanas līmeņiem. (PM2.5/parasti putekļu/temperatūra/mitrums/lampīņa)

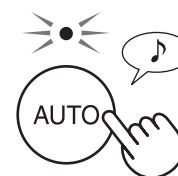

### PIEZĪME

- Priekšējais displejs, tīrības monitors un gaisa izplūdes LED automātiski ieslēdzas un izslēdzas atbilstīgi telpas spilgtumam. (Ja gaismas vadības ierīce ir iestatīta uz Auto. Skatiet LV-11)

LV-7

## PLASMACLUSTER JONU MĒRĶA REŽĪMS

Izmantojiet šo režīmu, ja vēlaties likvidēt piesūkušos smaku, mikrobus un citas vielas no drēbēm, dīvāniem un aizkariem.

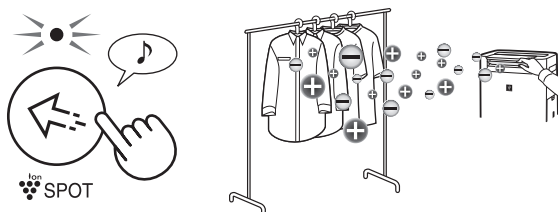

### PIEZĪME

Manuāli pielāgojiet priekšējās žalūzijas.

- Izstaro augsta blīvuma Plasmacluster jonus tikai virzienā uz priekšu.
- Pūš spēcīgāku gaisa plūsmu 8 stundas. Kad darbība beidzas, ierīce atgriežas pie iepriekšējās darbības.
- Plasmacluster jonus nevar izslēgt (skatiet LV-10).

## REŽĪMA ATLASE

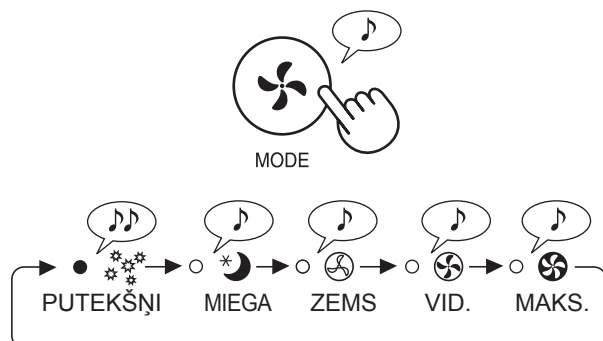

### PIEZĪME

#### MIEGA REŽĪMS

Ierīce darbosies klusām, un ventilatora ātrums automātiski pārslēgsies atkarībā no gaisa netīrības. Priekšējais displejs, tīrības monitors un gaisa izplūdes LED automātiski nodziest. (Ja gaismas vadības ierīce ir iestatīta uz Auto. Skatiet LV-11)

#### PUTEKŠŅI

PUTEKĻU SENSORA jutība automātiski tiek iestatīta uz AUGSTĀKU un ātri nosaka piesārņojumu ar putekļiem un putekšņiem, lai jaudīgi attīrītu gaisu.

## BĒRNA SLĒDZENE

Vadības paneļa darbība tiek bloķēta.

### IESLĒGŠANA ATCELŠANA

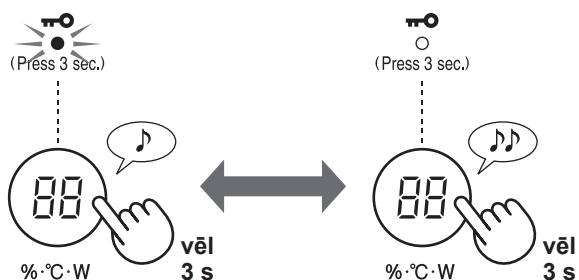

## MITRINĀŠANAS IESTATĪJUMS

### ŪDENS TVERTNES UZPILDE

1 Izņemiet ūdens tvertni.

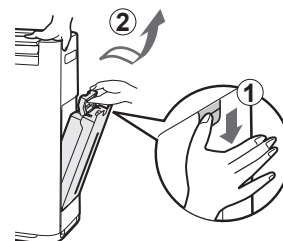

2 Piepildiet ūdens tvertni ar ūdensvada ūdeni.

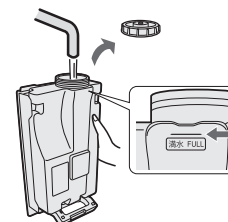

3 Lai novērstu uzpildes, stingri pievelciet tvertnes vāciņu.

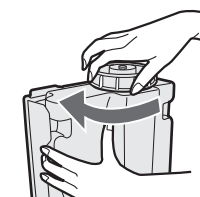

4 Ievietojiet ūdens tvertni.

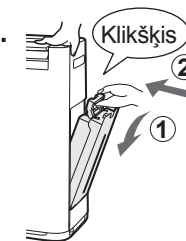

### IESLĒGŠANA IZSLĒGŠANA

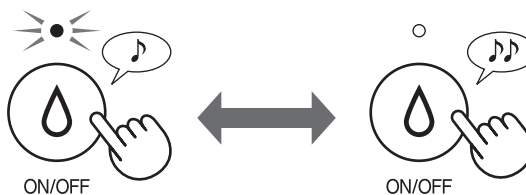

### PIEZĪME

Ja lieto ar ieslēgtu mitrināšanu tajos režīmos, kas norādīti tabulā tālāk, ierīce automātiski kontrolē mitrumu ar temperatūras un mitruma uztveršanu. (Izņemot režīmu MAX/MED/LOW.)

Temperatūra	Mitrums	
	VISI REŽĪMI (izņemot MAX/MED/LOW/SLEEP)	MIEGA REŽĪMS
~18 °C	65%	65%
18 °C~24 °C	60 %	65%
24 °C~	55 %	60 %

LATVISKI

## IESLĒGŠANAS TAIMERIS

Atlasiet vēlamo laiku. Ierīce automātiski uzsāk darbību, tiklīdz tiek sasniegts iestatītais laiks.

(ar izslēgtu ierīci)

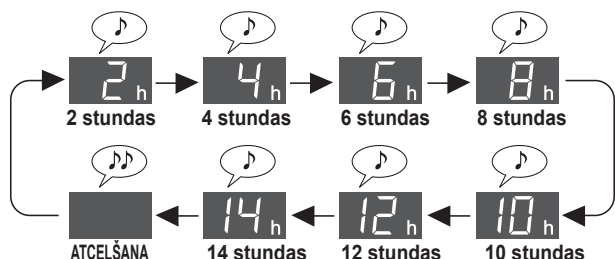

## IZSLĒGŠANAS TAIMERIS

Atlasiet vēlamo laiku. Ierīce automātiski pārtrauc darbību, tiklīdz tiek sasniegts iestatītais laiks.

(ar ieslēgtu ierīci)

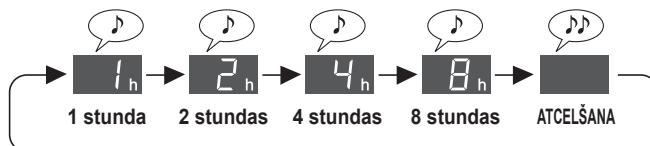

## UZRAUDZĪBAS FUNKCIJA

Sensors nosaka telpas temperatūras vai mitruma stāvokli, kam lietošanas laikā jāpievērš uzmanība, signalizē par to ar mirgojošu lampiņu. Darbojas gan sausas un zemas temperatūras stāvokļa uzraudzība, gan augstas temperatūras un augsta mitruma stāvokļa uzraudzība. (Šī funkcija ziņo par telpas stāvokli. Ierīce nevar pielāgot temperatūru vai samazināt mitrumu.)

### SAUSA UN ZEMAS TEMPERATŪRAS STĀVOKĻA UZRAUDZĪBA

Norāda, ka telpa ir sausa vai telpas temperatūra ir zema. Ja uzraudzības lampiņa pārslēdzas uz sarkano krāsu, ierīce darbojas ar gaisa plūsmu, kas nedaudz spēcīgāka inteliģentajā režīmā (automātiskajā režīmā).

Uzraudzības lampiņa (●)	Ja skaņas signāls ir ieslēgts. (Skatiet LV-12)		Iekštelpu vide	Temperatūras un mitruma zona (attēls tālāk)
	Mitruma/temperatūras monitors (30 sekundēm)	Skaņas signāls		
Sarkana	"%" lampiņa iedegas	Signāls (viens)	Žāvēšana	(3)
	"°C" lampiņa mirgo	Signāls (viens)	Zema temperatūra	
Zaļa	(normāli)	Nav	Nav sausa vai zemas temperatūras stāvokļa	(1)·(2)

**Ja telpa ir sausa un telpas temperatūra ir zema, vīrusi vieglāk izdzīvo. Mēs iesakām palielināt mitrumu ar mitrināšanas iestatījumu un temperatūru, izmantojot apsildes ierīci atbilstīgi telpas apstākļiem.**

Materiāla avots: Dr. Makoto Shoji, Director of Shoji internal medicine and pediatrics clinic in Sendai City, Miyagi Prefecture, Japan

Labās pušes cipars	Absolūts mitrums*1	Vīrusa vide	Izdzīvošanas procenti*2
(1)	Vairāk par 11 g	Vide, kurā pastāv mazāka iespēja vīrusiem izdzīvot	0% līdz nelieliem procentiem
(2)	11 g vai mazāk	Vide, kurā vīrusi var izdzīvot	5%
(3)	7 g vai mazāk	Vide, kas piemērota vīrusiem	20 %

\*1 Absolūtais mitrums ir ūdens tvaiku kopējā masa 1 m<sup>3</sup> gaisā neatkarīgi no temperatūras, un to izsaka g. Lai gan mitrumu, ko parasti norāda laika prognozēs, sauc par relatīvo mitrumu, kas ir ūdens tvaiku daļējā spiediena un ūdens līdžsvara tvaiku spiediena attiecība norādītā temperatūrā, un to izsaka %. Tāpēc absolūtais mitrums ir aptuveni 8 g 15 °C temperatūrā un 18 g 30 °C temperatūrā, pat pie tā paša relatīvā mitruma 60%.

\*2 Vīrusu, kas izlaisti gaisā, izdzīvošanas rādītājs pēc 6 stundām katrā no vidēm.

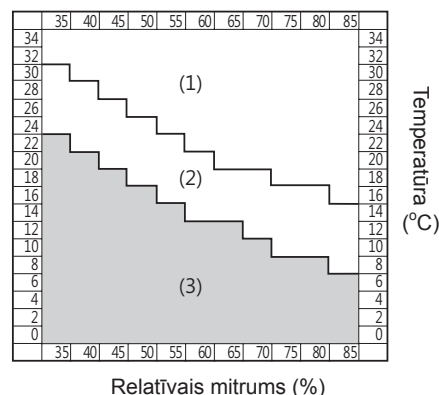

### PIEZĪME

- Tas nenorāda par pašu vīrusu esamību.
- Uzraudzības lampiņa zaļā krāsā negarantē, ka infekcija ir novērsta. Lietojiet to atsauce, lai novērstu infekciju tipiskā ikdienā.
- Pielāgojot mitrumu aptuveni no 55% līdz 65% inteliģentajā režīmā (automātiskajā režīmā), ierīce kontrolē mitrumu, bet neveic izmaiņas atbilstīgi vīrusu videi.



## DISPLEJA ATLASE

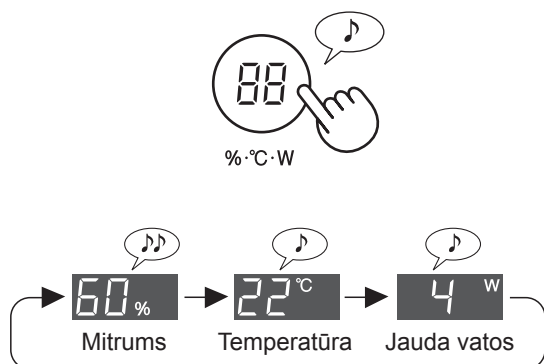

## PLASMACLUSTER JONU IE-SLĒGŠANA/IZSLĒGŠANA

Ja funkcija Plasmacluster ir ieslēgta, Plasmacluster jonu lampiņa priekšējā displejā deg. (Skatiet LV-6)

(ar ieslēgtu ierīci)

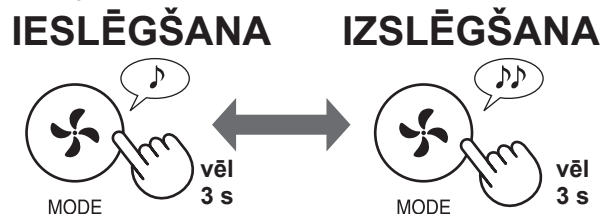

Uzraudzības funkcijas skaņas signāls pēc noklusējuma ir iestatīts uz izslēgtu. Varat to ieslēgt vai atcelt to. (Skatiet LV-11, LV-12)

## AUGSTAS TEMPERATŪRAS UN AUGSTA MITRUMA STĀVOKĻA UZRAUDZĪBA

Norāda uz augstu temperatūru un augstu mitrumu. Ja uzraudzības lampiņa mainās uz oranžo krāsu vai sarkano krāsu, ierīce automātiski pārtrauc mitrināšanu. (Tomēr režīmā MAX/MED/LOW mitrināšana netiek pārtraukta.)

Uzraudzības lampiņa (●)	Ja skaņas signāls ir ieslēgts. (Skatiet LV-12)		Iekštelpu vide	Temperatūras un mitruma zona (attēls tālāk)
	Mitruma/temperatūras monitors (30 sekundēm)	Skaņas signāls		
<b>Sarkana (mirgojoša)</b>	“°C” lampiņa mirgo	Skaņas signāls • • • (30 sekundēm)	<b>Augsta temperatūra un augsts mitrums</b>	<b>D</b>
<b>Sarkana</b>	“°C” lampiņa iedegas	Skaņas signāls • • • (30 sekundēm)		<b>C</b>
<b>Oranža</b>	“°C” lampiņa iedegas	Nav	<b>Relatīvi augsta temperatūra un augsts mitrums</b>	<b>B</b>
<b>Zaļa</b>	(normāli)	Nav	<b>Nav augstas temperatūras, nedz augsta mitruma</b>	<b>A</b>

iesakām dzert ūdeni, kura temperatūra tāda pati vai zemāka par istabas.

Norādījumi par siltumdūriena novēršanu ikdienā <avots: Japānas Biometeoroloģijas savienības vietne>

Temperatūras standarts	Pārskats par dzīves aktivitātēm, kuras vērts atzīmēt	Piesardzības pasākumi
D Bīstami	Risks, kas var rasties visās dzīves aktivitātēs	Pastāv lielāka iespēja, ka vecāki cilvēki var ciest no siltumdūriena, pat atpūšoties. Izvairieties no iziešanas ārpusē telpām un uzturieties vēsākā vietā.
C Nopietns brīdinājums		Izvairieties no tiešiem saules stariem, dodoties ārpusē telpām, un pievērsiet uzmanību telpas temperatūras paaugstināšanai, kad paliekat telpā.
B Brīdinājums	Risks, kas var rasties vidēja vai augsta līmeņa dzīves aktivitātēs	Regulāri atpūsties, ja veicat uzdevumus vai intensīvu darbu.
A Uzmanību	Risks, kas var rasties grūtās dzīves aktivitātēs	Vispārīgi risks ir zems, bet cilvēki var ciest, kad dara grūtus vingrinājumus vai smagu darbu.

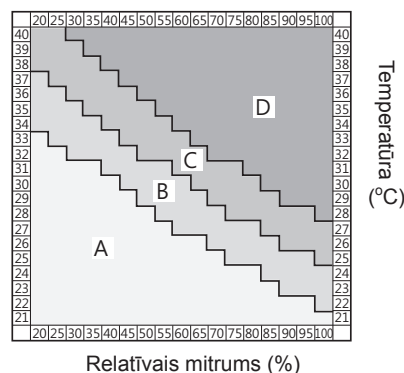

### PIEZĪME

Šī funkcija nav paredzēta sirdsdūriena novērošanai. Izmantojiet šo funkciju palīdzībai.

# PADOMI PAR DAŽĀDU IESTATĪJUMU MAIŅU

Varat mainīt tabulā "Iestatījuma veids" minētās funkcijas.

## 1 IZSLĒDZIET ierīces barošanu.



## 3 Tālāk norādītajā tabulā atlasiet "Funkcijas numurs".

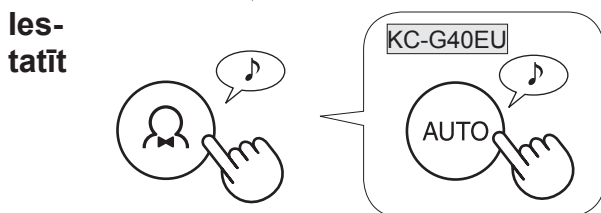
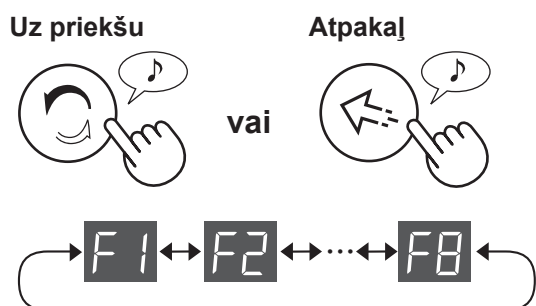



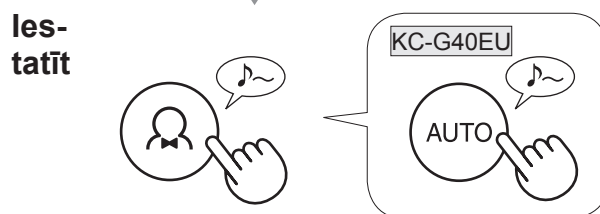
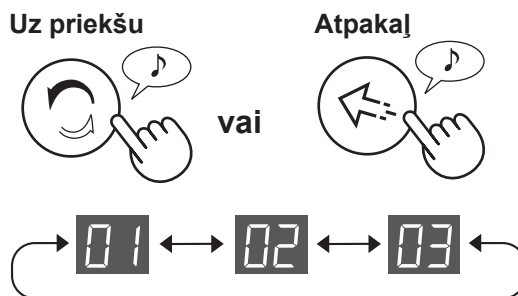

## 4 Tālāk norādītajā tabulā atlasiet "Numura iestatīšana".



## 5 Lai pabeigtu iestatījumu, nospiediet barošanas pogu.



### Iestatījuma veids

Funkcija	Iestatījums
<p><b>Apgaismojuma vadība</b></p> <p>Varat atlasīt priekšējā displeja, tīrības monitora un gaisa izplūdes LED spilgtumu.</p> <p></p>	<p><b>Auto</b> (noklusējums) Lampiņa automātiski ieslēdzas vai izslēdzas, ņemot vērā telpas spilgtumu.</p> <p> Telpa ir gaiša: lampiņa ir ieslēgta Telpa ir tumša: lampiņa ir izslēgta</p> <p><b>Tumšāks</b></p> <p></p> <p><b>Izslēgt</b></p> <ul style="list-style-type: none"> <li>Ja iestata uz Turn off (Izslēgt), lampiņa Darker (Tumšāks) deg 3 sekundes pēc darbības sākuma, un pēc tam lampiņa nodziest.</li> <li>Mitrināšanas lampiņa mirgo tumšāk tikai tad, ja ierīce ir nepieciešams ūdens.</li> <li>Uzraudzības lampiņa mirgo/deg tumšāk tikai tad, ja telpas temperatūrai vai mitruma ir jāpievērš uzmanība.</li> </ul> <p></p>



Funkcija	Iestatījums
<p><b>Skaņas indikatora iestatījums</b></p> <p>Varat iestatīt ierīci atskaņot skaņas signālu, kad ūdens tvertne ir tukša.</p> <p style="text-align: right;"><b>F2</b></p>	<p><b>01</b> Atcelšana (noklusējums)</p> <p><b>02</b> IESLĒGŠANA</p>
<p><b>Automātiska restartēšana</b></p> <p>Ja ierīce ir atvienota no strāvas padeves vai radies strāvas padeves bojājums, pēc strāvas padeves atjaunošanas ierīce atsāk darbību ar iepriekšējiem iestatījumiem.</p> <p style="text-align: right;"><b>F3</b></p>	<p><b>01</b> Atcelšana</p> <p><b>02</b> IESLĒGTS (noklusējums)</p>
<p><b>Sensora jutīguma regulēšana (F4-F7)</b></p>	
<p><b>Gaismas sensors</b></p> <p style="text-align: right;"><b>F4</b></p>	<p><b>01</b> Zems</p>
<p><b>Putekļu (noteikšanas) sensors</b></p> <p style="text-align: right;"><b>F5</b></p>	<p><b>02</b> Standarts (noklusējums)</p>
<p><b>Smaržas sensors</b> (KC-G60EU/KC-G50EU)</p> <p style="text-align: right;"><b>F6</b></p>	<p><b>03</b> Augsts</p>
<p><b>Kustību sensors</b> (KC-G60EU/KC-G50EU)</p> <p>Varat iestatīt laiku, līdz kustību sensors nosaka, ka kāds atrodas telpā. Varat arī atcelt kustību sensora jutību.</p> <p style="text-align: right;"><b>F7</b></p>	<p><b>01</b> IESLĒGTS (standarta noteikšanas laiks ) (noklusējums)</p> <p><b>02</b> IESLĒGTS (garāks noteikšanas laiks)</p> <p><b>03</b> Atcelšana</p>
<p><b>Uzraudzības funkcijas iestatīšana</b></p> <p>Varat iestatīt ierīcei iespēju atskaņot skaņas signālu, kad uzraudzības gaisma deg sarkanā krāsā. Varat arī atcelt uzraudzības funkciju.</p> <p style="text-align: right;"><b>F8</b></p>	<p><b>01</b> IESLĒGTS (norāda ar uzraudzības lampiņu un skaņu) Skaņas signāls turpina skanēt maksimāli 30 sekundes. Nospiežot vadības paneļa pogu, tiek apturēts skaņas signāls. Kad uzraudzības lampiņa deg sarkanā krāsā, skaņas signāl atskan reizi stundā.</p> <p><b>02</b> IESLĒGTS (norāda ar uzraudzības lampiņu) (noklusējums)</p> <p><b>03</b> Atcelšana</p>



# KOPŠANA UN APKOPE



## FILTRA INDIKATORS

Filtra atiestates indikatorlampiņa iedegas aptuveni pēc 720 stundām. (30 dienas × 24 stundas = 720 stundas)

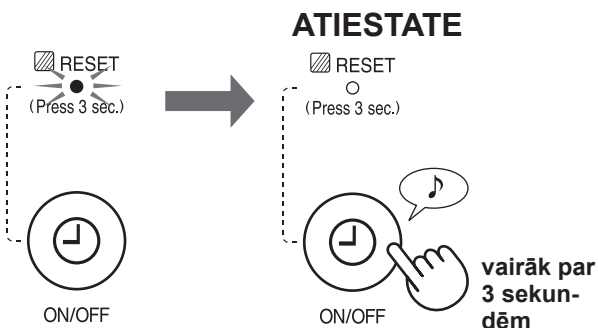

Šis ir atgādinājums par tālāk aprakstītās apkopes veikšanu. Pēc apkopes veikšanas atiestatiet filtra indikatorlampiņu.

## APKOPES RĀDĪTĀJS

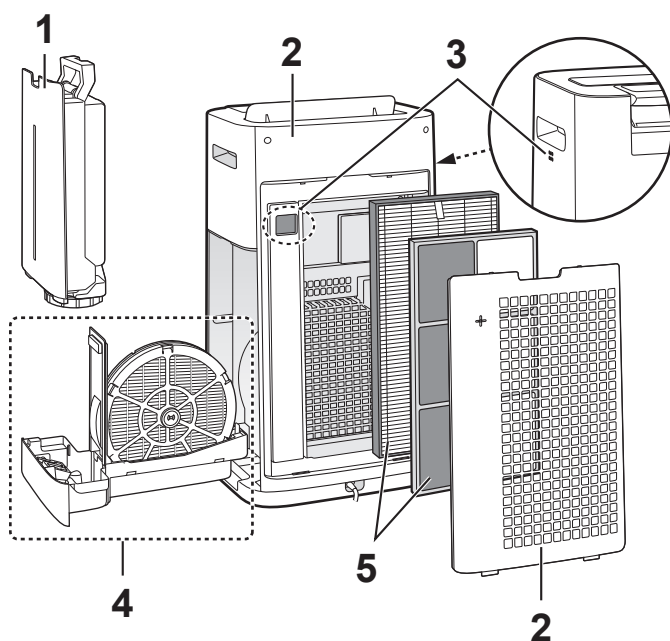

Vieta	Skatiet
1	Ūdens tvertne
2	Ierīce/aizmugures panelis (priekšfiltrs)
3	Sensori
4	Mitrināšanas filtrs Mitrināšanas tekne
5	HEPA filtrs Dezodorējošais filtrs

## ŪDENS TVERTNE



Iekšpusi skalojiet ar ūdeni.

**PIEZĪME** Padomi par grūti noīrāmu netīrumu noņemšanu.

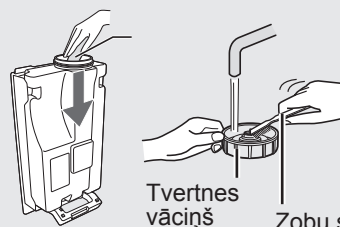

Tīriet ūdens tvertnes iekšpusi ar mīkstu sūklīti un tvertnes vāciņu ar vates tamponu vai zobu birsti.

## IERĪCE/AIZMUGURES PANELIS

Noslaukiet ar sausu, mīkstu drāniņu.

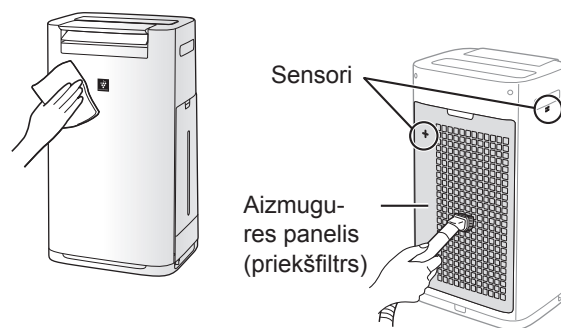

Nedaudz izņemiet putekļu ar tīrīšanas rīku, piemēram, putekļsūcēju.

**PIEZĪME** Padomi par grūti noīrāmu netīrumu noņemšanu.

**Aizmugures panelis**

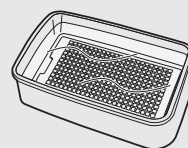

1. Ūdenim pievienojiet mazu daudzumu trauku mazgājamā līdzekļa un mērcējiet aptuveni 10 minūtes.

**UZMANĪBU!**

Nelietojiet pārlietu lielu spēku, kad beržat aizmugures paneli.

2. Noskalojiet trauku mazgājamo līdzekli ar tīru ūdeni.

3. Pilnībā nožāvējiet filtru labi ventilētā telpā.

**Sensora filtrs**

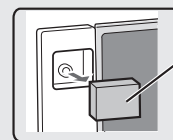

Sensora filtrs

1. Noņemiet aizmugures paneli.

2. Noņemiet sensora filtru.

3. Ja sensora filtrs ir pārāk netīrs, nomazgājiet to ar ūdeni un pilnībā izžāvējiet to.

# MITRINĀŠANAS FILTRS UN TEKNE

**PADOMI PAR MITRINĀŠANAS FILTRA UN TEKNES IZNEMŠANU.**

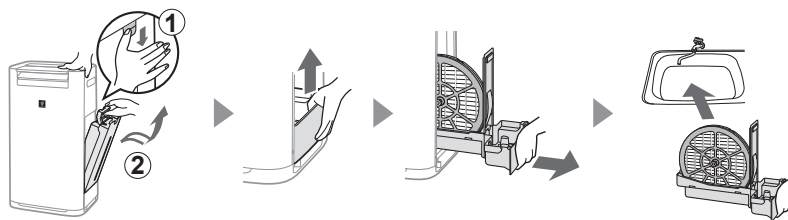

**PADOMI PAR MITRINĀŠANAS FILTRA UN TEKNES IEVIETOŠANU.**

Pēc apkopes pareizi uzstādiet detaļas.

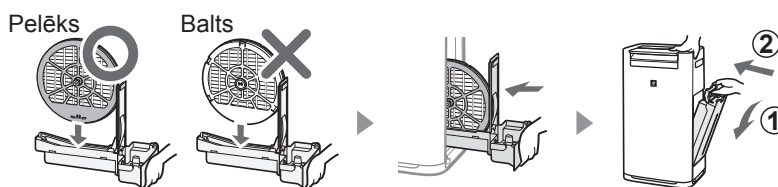

## Mitrināšanas filtrs

Skalojiet ar lielu daudzumu ūdens.

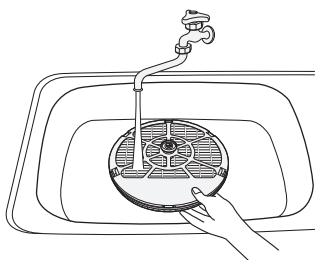

**PIEZĪME.**

Ja noņemat mitrināšanas filtra asi, noteikti pievienojiet to sākotnējā pozīcijā.

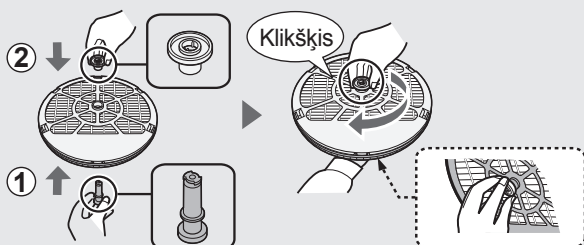

## Mitrināšanas tekne

**1** Noņemiet mitrināšanas teknes pārsegu.

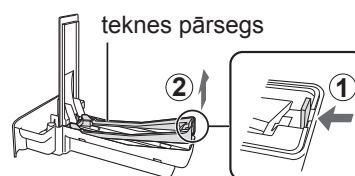

**2** Skalojiet ar lielu daudzumu ūdens.

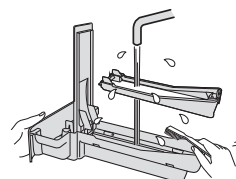

**3** Noņemiet mitrināšanas teknes pārsegu.

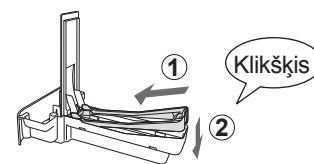

• Neizņemiet pludiņu un teknes paneli. Ja tie atdalās, skatiet LV-15.

**PIEZĪME** Padomi par grūti notīrāmu netīrumu noņemšanu.

	Trauku mazgājamois līdzeklis (Tikai mitrināšanas tekne)	Citronskābe (Pieejama aptiekās)	100% citronsula pudelē bez celulozes
<b>1</b>	1. Piepildiet tekni līdz pusei ar ūdeni. 2. Pievienojiet nedaudz trauku mazgājamo līdzekļa.	2 1/2 ūdens krūzītes 3 tējkarotes	3 ūdens krūzītes 1/4 tasīte
<b>2</b>	Mērcējiet 30 minūtes.	Mērcējiet 30 minūtes.	Mērcējiet 30 minūtes. (Kad lietojat citronu sulu kā atkaļķošanas līdzekli, ļaujiet iesūkties ilgāk.)
<b>3</b>	Noskalojiet trauku mazgājamo līdzekli vai atkaļķotāju ar tīru ūdeni.		

LV-14

LATVISKI

## HEPA FILTRS/DEZODORĒJOŠAIS FILTRS

Notīriet netīrumus no HEPA filtra un dezodorējošā filtra.

### UZMANĪBU!

• Nemazgājiet filtrus. Nepakļaujiet tos saules staru iedarbībai.

### HEPA FILTRS

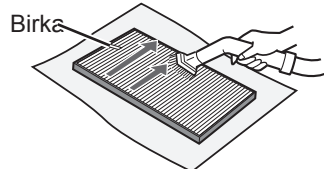

Uzturiet tikai atzīmēto virsmu. Neīriet otru pusi. Filtrs ir trausls, tāpēc rīkojieties uzmanīgi, lai nepiemērotu pārāk lielu spiedienu.

### DEZODORĒJOŠAIS FILTRS

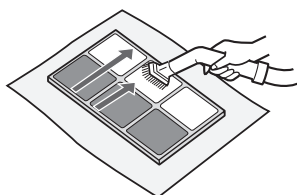

Uzturēt var abas virsmas. Filtru var sabojāt, ja tiek lietots pārlietu liels spēks, tādēļ rīkojieties uzmanīgi.

Dažas filtru absorbētās smakas var sadalīties laika gaitā, radot papildu smaku. Atkarībā no lietošanas vides, it īpaši, ja ierīce tiek izmantota ievērojami smagākos apstākļos nekā mājāsaimniecības vajadzībām, šis aromāts var kļūt spēcīgs īsāku laika periodu, nekā paredzēts.

Nomainiet filtru šajos gadījumos vai tad, ja pēc apkopes nav iespējams likvidēt putekļus.

### Padomi par pludiņa un teknes paneļa uzstādīšanu

#### Teknes panelis

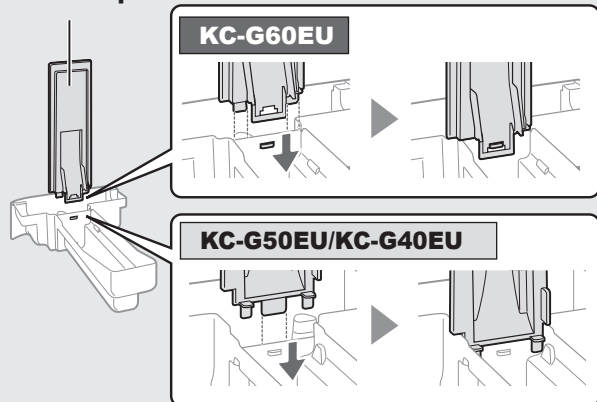

#### Pludiņš

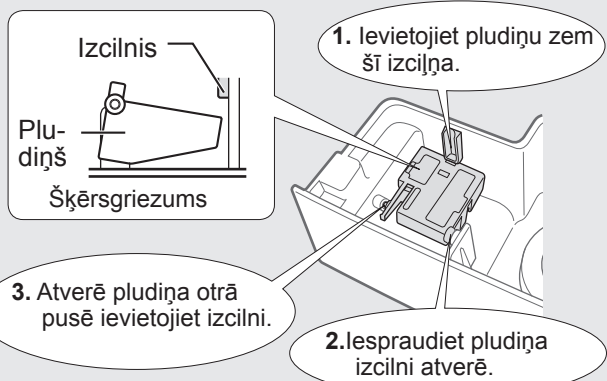

## FILTRA NOMAIŅA

### FILTRU KALPOŠANAS LAIKS

Filtra kalpošanas laiks mainās atkarībā no telpas vides, lietojuma un ierīces atrašanās vietas.

HEPA filtra un dezodorējošā filtra kalpošanas laiks un nomaiņas ieteikumi ir balstīti uz telpu, kurā dienā tiek izsmēķētas 5 cigaretes un ierīces putekļu savākšanas un dezodorēšanas veikspēja ir samazinājusies līdz pusei no jauna filtra līmenim.

Mēs iesakām nomainīt filtru biežāk, ja izstrādājums tiek izmantots ievērojami smagākos apstākļos nekā parastām mājāsaimniecības vajadzībām.

- HEPA filtrs Aptuveni 10 gadus pēc atvēršanas
- Dezodorējošais filtrs Aptuveni 10 gadus pēc atvēršanas
- Mitrināšanas filtrs Aptuveni 10 gadi pēc atvēršanas

### Filtra modeļa maiņa

Iegādājoties maiņas filtru, konsultējaties ar savu izplatītāju.

Nomaiņas filtrs	KC-G60EU	KC-G50EU	KC-G40EU
HEPA filtrs (1 vienība)	FZ-D60HFE	FZ-D40HFE	FZ-D40HFE
Dezodorējošais filtrs (1 vienība)	FZ-G60DFE	FZ-G40DFE	FZ-G40DFE
Mitrināšanas filtrs (1 vienība)	FZ-G60MFE	FZ-G60MFE	FZ-G60MFE

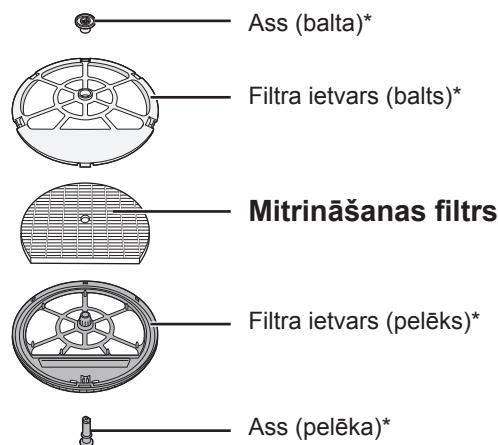

\*Neizmetiet šīs daļas.

### Atbrīvošanās no filtriem

Atbrīvojieties no izmantotajiem filtriem saskaņā ar vietējiem likumiem un noteikumiem.

HEPA filtra materiāls

- Filtrs: polipropilēns
- Ietvars: polietilēns

Dezodorējošā filtra materiāls

- Filtrs: papīrs
- Ietvars: ABS sveķi

Mitrināšanas filtra materiāls:



- Filtrs: mākslīgais zīds, poliesteris

# PROBLĒMU NOVĒRŠANA

Pirms zvanīt apkalpes centram, skatiet problēmu novēršanas tabulu, lai pārliecinātos, ka problēma nav ierīces kļūme.

PAZĪME	RISINĀJUMS (tālāk norādītais nav nepareizas funkcionalitātes dēļ)
Jūtama smaka un dūmi.	<ul style="list-style-type: none"> <li>Pārbaudiet filtrus. Ja tie ir ļoti netīri, iztīriet vai nomainiet tos. (Skatiet LV-15)</li> </ul>
Tīrības monitors deg zilā krāsā tad, kad gaiss nav tīrs.	<ul style="list-style-type: none"> <li>Gaiss varētu būt piesārņots brīdī, kad ierīce tika pieslēgta strāvas padeves avotam. Atvienojiet ierīci no strāvas padeves, uzgaidiet vienu minūti un pievienojiet no jauna.</li> </ul>
Tīrības monitors deg oranžā vai sarkanā krāsā, kad gaiss ir tīrs.	<ul style="list-style-type: none"> <li>Netīra vai aizsērējusi putekļu (noteikšanas) sensora atvere ietekmē sensora darbību. Uzmanīgi notīriet sensora filtru vai aizmugures paneli (skatiet LV-13).</li> </ul>
Ierīce rada klikšķošu vai tarkšķošu skaņu.	<ul style="list-style-type: none"> <li>Ierīce var radīt klikšķošu vai tarkšķošu skaņu, kad tā izdala jonus.</li> </ul>
No ierīces izdalītajam gaisam ir smaka.	<ul style="list-style-type: none"> <li>Pārbaudiet, vai filtrs nav ļoti netīrs.</li> <li>Notīriet vai nomainiet filtrus. (Skatiet LV-13, LV-14, LV-15)</li> <li>Izmantojiet tikai svaigu ūdensvada ūdeni. Citu ūdens avotu izmantošana var veicināt pelējuma, sēnīšu vai baktēriju attīstību.</li> </ul>
Ierīce nedarbojas, kad gaisā ir cigarešu dūmi.	<ul style="list-style-type: none"> <li>Nodrošiniet, ka ierīce ir uzstādīta vietā, kur sensori var noteikt cigarešu dūmus.</li> <li>Pārbaudiet, vai putekļu sensora atveres nav aizsprostotas vai aizsērējušas. Ja tās ir aizsprostotas vai aizsērējušas, notīriet sensora filtru vai aizmugures paneli. (Skatiet LV-13).</li> </ul>
Deg FILTRA ATIESTATĪŠANAS indikatorlampiņa.	<ul style="list-style-type: none"> <li>Vienmēr pēc filtru apkopes vai nomainīšanas pievienojiet strāvas vadu kontaktligzdai un nospiediet filtra atiestatīšanas pogu. (Skatiet LV-13)</li> </ul>
Priekšējais displejs ir izslēgts.	<ul style="list-style-type: none"> <li>Ja gaismas vadības ierīce ir iestatīta uz Auto, gaisma automātiski izslēdzas, kad telpā ir tumšs. Ja gaismas vadības ierīce ir iestatīta uz Turn off (Izslēgt), gaisma vienmēr ir izslēgta. Ja nevēlaties, lai gaisma būtu izslēgta, iestatiet gaismas vadības ierīci uz Darker (Tumšāks). (Skatiet LV-11)</li> </ul>
Mitrināšanas lampiņa priekšējā displejā nedeg, ja tvertne ir tukša.	<ul style="list-style-type: none"> <li>Telpa ir sasniegusi aptuveno mitruma līmeni, un mitrināšana ir apturēta.</li> <li>Pārbaudiet, vai Styrofoam pludiņš nav netīrs. Tīriet mitrināšanas tekni. Nodrošiniet, ka ierīce atrodas uz līdzenas virsmas (skatiet LV-14).</li> </ul>
Ūdens līmenis tvertnē nepazeminās vai pazeminās lēni.	<ul style="list-style-type: none"> <li>Pārbaudiet, vai mitrināšanas tekne un ūdens tvertne ir pareizi uzstādīta. Pārbaudiet mitrināšanas filtru. (Skatiet LV-14)</li> <li>Ja mitrināšanas filtrs ir ļoti netīrs, notīriet vai nomainiet to. (Skatiet LV-15)</li> </ul>
Tīrības monitors bieži maina krāsu.	<ul style="list-style-type: none"> <li>Tīrības monitors automātiski maina krāsu, ja putekļu (noteikšanas) sensors un smaržu sensors* nosaka netīrību. Ja esat nobažījies par izmaiņām, varat mainīt sensora jutīgumu. (Skatiet LV-11, LV-12) (*KC-G60EU/KC-G50EU)</li> </ul>
Pastāv liela atšķirība starp mitruma uzraudzības ierīces un citu higrometru telpā.	<ul style="list-style-type: none"> <li>Vienā un tai pašā telpā pastāv mitruma atšķirība.</li> <li>Sensoram ir atšķirīgi mērījumu parametri.</li> <li>Ja monitors parāda jaudu vados vai temperatūru, pārslēdziet displeju, nospiežot DISPLEJA ATLASĒS pogu. Skatiet LV-10)</li> </ul>
Ierīces PM2.5 lampiņa neatbilst laika prognozei vai citiem vietējiem PM2.5 datiem.	<ul style="list-style-type: none"> <li>Āra un iekštelpu, kā arī mājas vide (satiksmes troksnis tuvumā, mājas stāvu skaits utt.) var radīt rādījuma atšķirību no vietējiem PM2.5 datiem.</li> </ul>
“°C” lampiņa mirgo	<ul style="list-style-type: none"> <li>Telpa ir piemērota vīrusiem zemās telpas temperatūras dēļ. Iesakām pielāgot temperatūru, izmantojot apsildes ierīces. (Skatiet LV-9)</li> <li>Telpas temperatūra un mitrums ir augsts. Iesakām dzert nedaudz ūdens un pazemināt telpas temperatūru. (Skatiet LV-10)</li> </ul>

**KĻŪDAS DISPLEJS** Ja kļūda notiek vēlreiz, sazinieties ar Sharp apkalpes dienestu.

CIPARU INDIKĀCIJA	RISINĀJUMS
	Nodrošiniet, ka mitrināšanas filtrs un mitrināšanas tekne ir atbilstīgi uzstādītas, un pēc tam ieslēdziet ierīci vēlreiz.
	Atvienojiet ierīci no strāvas padeves avota, un uzgaidiet vienu minūti un pievienojiet no jauna.

LV-16

LATVISKI

# SPECIFIKĀCIJAS

Modelis		KC-G60EU			KC-G50EU			KC-G40EU		
Strāvas padeve		220–240 V 50–60 Hz								
Ventilatora ātruma regulēšana		MAKS.	VID.	ZEMS	MAKS.	VID.	ZEMS	MAKS.	VID.	ZEMS
GAISA AT-TĪRĪŠANA	Ventilatora ātrums (m <sup>3</sup> /h)	408	240	72	306	180	60	240	120	60
	Nominālā jauda (W)	72	38	5,0	53	26	5,0	31	12	5,0
	Trokšņa līmenis (dBA)	53	48	24	52	47	19	46	40	19
GAISA AT-TĪRĪŠANA UN MITRINĀŠANA	Ventilatora ātrums (m <sup>3</sup> /h)	342	240	72	240	120	60	210	120	60
	Nominālā jauda (W)	55	40	6,5	33	14	6,5	24	14	6,5
	Trokšņa līmenis (dBA)	49	48	24	46	40	20	43	40	20
	Mitrināšana (m <sup>3</sup> /stunda) *1	630	470	200	450	300	150	400	300	150
Ieteicamais telpas izmērs (m <sup>2</sup> ) *2		~50			~38			~28		
Augsta blīvuma Plasmacluster jonu ieteicamie telpas izmēri (m <sup>2</sup> ) *3		~35			~28			~21		
Ūdens tvertnes ietilpība (l)		3,0			2,5			2,5		
Sensori		Putekļi (noteikšana)/smaka/gaisma/ Temperatūra un mitrums/kustība						Putekļi(noteikšana)/gaisma/ temperatūra un mitrums		
Vada garums (m)		2,0								
Izmēri (mm)		370 (platums) × 293 (dziļums) × 660 (augstums)			345 (platums) × 262 (dziļums) × 631 (augstums)			345 (platums) × 262 (dziļums) × 631 (augstums)		
Svars (kg)		10,5			9,2			9,2		

- \*1 • Mitrināšanas apjoms mainās atbilstoši telpas un āra temperatūrai un mitrumam.  
Mitrināšanas apjoms palielinās, paaugstinoties temperatūrai un samazinoties mitrumam.  
Mitrināšanas apjoms samazinās, pazeminoties temperatūrai un pieaugot mitrumam.  
• Mērījuma apstākļi: 20 °C, 30% mitrums (JEM1426)
- \*2 • Ieteicamie telpas izmēri ir piemēroti ierīces darbībai ar maksimālo ventilatora ātrumu.  
Ieteicamais telpas izmērs norāda platību, kur noteikts daudzums putekļu daļiņu var tikt likvidēts 30 minūtēs.
- \*3 • Telpas izmēri, kuros var konstatēt aptuveni 7000 jonu uz vienu kubikcentimetru telpas centrā aptuveni 1,2 metru augstumā no grīdas, kad ierīce ir novietota pie sienas un darbojas ar MED režīma iestatījumu.

## Gaidstāves jauda

Lai darbotos elektriskās ķēdes, kamēr strāvas kontaktdakša ir ievietota sienas kontaktligzdā, šī ierīce patērē aptuveni 1,2 W gaidstāves režīma jaudu.  
Enerģijas taupīšanai atvienojiet strāvas vadu, kad ierīce netiek lietota.





Uzmanību: jūsu izstrādājums ir apzīmēts ar šo simbolu. Tas nozīmē, ka izmantotos elektriskos un elektroniskos izstrādājumus nedrīkst sajaukt ar vispārējiem sadzīves atkritumiem. Šiem izstrādājumiem ir atsevišķa savākšanas sistēma.

## A. Informācija lietotājiem par izstrādājumu likvidēšanu (privātās mājāsaimniecības)

### 1. Eiropas Savienībā

JA VĒLATIES ATBRĪVOTIES NO ŠĪ APRĪKOJUMA, NEIZMETIET TO PARASTĀ ATKRITUMU TVERTNĒ UN NEMETIET TO UGUNĪ!

Nolietots elektriskais un elektroniskais aprīkojums vienmēr ir jāsavāc ATSEVIŠĶĪ atbilstoši spēkā esošajiem vietējiem tiesību aktiem.

Atsevišķa savākšana veicina videi draudzīgu apstrādi, materiālu pārstrādi un gala atkritumu samazināšanu. NEPARIEZA ATBRĪVOŠANĀS var radīt kaitējumu cilvēku veselībai un apkārtējai videi konkrētu vielu dēļ! NOLIETOTO APRĪKJUMU nogādājiet vietējā, parasti pašvaldības savākšanas vietā, kur tas ir iespējams.

Ja neesat pārliecināts par atbrīvošanos no izstrādājumiem, sazinieties ar vietējām varas iestādēm vai izplatītāju, lai uzzinātu par pareizu atbrīvošanos.

TIKAI EIROPAS SAVIENĪBAS UN DAŽU CITU VALSTU, PIEMĒRAM, NORVĒGIJAS UN ŠVEICES, LIETOTĀJIEM. Piedalīšanos atsevišķā savākšanā nosaka likums.

Augšpusē redzamais simbols ir redzams uz elektriskā un elektroniskā aprīkojuma (vai iepakojuma), lai atgādinātu lietotājiem par to.

MĀJSAIMNIECĪBAS lietotāji tiek aicināti lietot esošas nolietotā aprīkojuma pieņemšanas vietas. Atgriešana ir bezmaksas.

Ja šis aprīkojums tiek lietots KOMERCIĀLI, sazinieties ar SHARP izplatītāju, kurš informēs par preces pieņemšanu atpakaļ. Pieņemot preci atpakaļ, var tikt piemērota maksa. Mazu aprīkojumu (un mazu daudzumu) var nodot vietējā savākšanas vietā. Spānija: sazinieties ar izveidoto savākšanas sistēmu vai vietējām varas iestādēm, lai nodotu nolietotos izstrādājumus.

### 2. Valstīs ārpus ES

Ja vēlaties atbrīvoties no šī izstrādājuma, lūdzu, sazinieties ar savām vietējām varas iestādēm un uzziniet par pareizo atbrīvošanās metodi.

Šveicei: lietotas elektriskās vai elektroniskās iekārtas var atdot atpakaļ bez maksas tirgotājam pat tad, ja netiek iegādāts jauns izstrādājums. Papildu savākšanas vietas ir norādītas mājas lapā [www.swico.ch](http://www.swico.ch) vai [www.sens.ch](http://www.sens.ch).

## B. Informācija komerciāliem lietotājiem par atbrīvošanos no ierīces

### 1. Eiropas Savienībā

Ja izstrādājums tiek izmantots komerciālām vajadzībām un vēlaties no tā atbrīvoties, rīkojieties, kā aprakstīts tālāk.

Lūdzu, sazinieties ar SHARP izplatītāju, kas informēs jūs par preces atpakaļpieņemšanas iespēju. Iespējams, par preces atpakaļpieņemšanas un pārstrādes procesu tiks piemērota maksa. Nelielas preces (un neliels daudzums) var nodot vietējās savākšanas vietās.

Spānijai: lūdzu, sazinieties ar izveidoto savākšanas sistēmas punktu vai vietējo varas iestādi par lietoto izstrādājumu atpakaļpieņemšanu.

### 2. Valstīs ārpus ES

Ja vēlaties atbrīvoties no šī izstrādājuma, lūdzu, sazinieties ar savām vietējām varas iestādēm un uzziniet par pareizo atbrīvošanās metodi.



# MEMO

---





# MEMO

---



# SHARP

## SHARP CORPORATION

Manufacturer of this product is SHARP CORPORATION, 1 Takumi-cho, Sakai-ku, Sakai-shi, Osaka 590-8522, Japan and is in Europe represented by Sharp Electronics Europe Ltd., 4 Furzeground Way, Stockley Park Uxbridge, Middlesex, UB11 1EZ, UK.

Importer of this product into the European Economic Area, except for Italy, is VESTEL UK, Waterside Drive, Langley, Berkshire, SL3 6EZ, Great Britain.

In all cases of requests market surveillance authorities should contact Sharp Electronics Europe Ltd.



**Service  
& Support**

Visit our website:

[www.sharphomeappliances.com](http://www.sharphomeappliances.com)

Or contact us:



**You** **Tube**



Printed in China

TINS-B084KKRZ

17K- ①

Production control code