

TOSHIBA

РЪКОВОДСТВО С ИНСТРУКЦИИ ЗА МИКРОВЪЛНОВА ФУРНА

MW-AG23P(ВК/WH)

Преди започване на работа с уреда, прочетете настоящето ръководство с инструкции

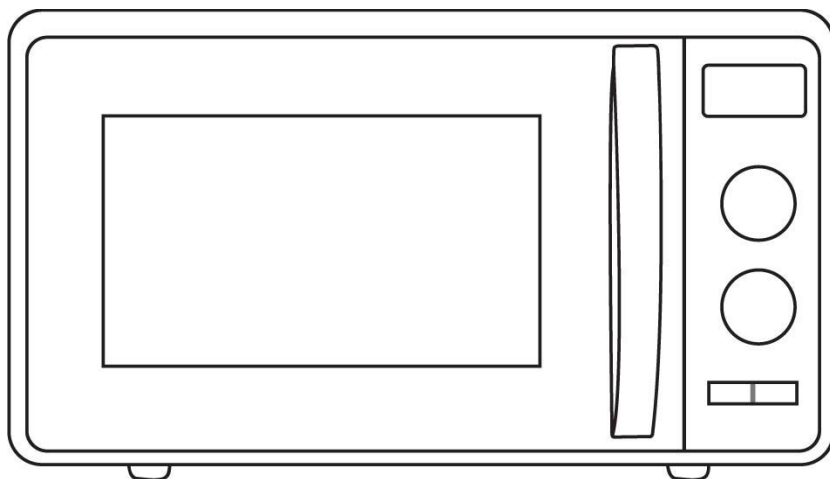

СЪДЪРЖАНИЕ

БЕЗОПАСНОСТ НА ПРОДУКТА

Предпазни мерки за предотвратяване на възможно излагане на висока микровълнова енергия	03
Важни инструкции за безопасност	05
Заземителна инсталация за понижаване на риска от травма	08
Почистване	09
Съдове	10
Материали, които могат да бъдат използвани в микровълнова фурна	11
Материали, които не могат да бъдат използвани в микровълнова фурна	13

НАСТРОЙКИ НА ПРОДУКТА

Настройка на фурната	14
----------------------	----

ИНСТРУКЦИИ ЗА УПОТРЕБА

Преди използване на фурната за първи път	18
Работа	19
1. Настройка на часовник	20
2. Кухненски таймер	21
3. Готвене с микро вълни	21
4. Грил или комбинирано готвене	22
5. Бързо готвене	22
6. Размразяване по тегло	23
7. Размразяване по време	23
8. Автоматично меню	23
9. Функция за заключване от деца.....	24
10. Еко функция	24
11. Спецификация	25
Почистване	27

ПОДДРЪЖКА

Отстраняване на проблеми	29
--------------------------	----



ПРЕДИ ЗАПОЧВАНЕ НА РАБОТА С ТОЗИ ПРОДУКТ, ПРОЧЕТЕТЕ, РАЗБЕРЕТЕ И СЛЕДВАЙТЕ НАСТОЯЩИТЕ ИНСТРУКЦИИ. ЗАПАЗЕТЕ ТОВА РЪКОВОДСТВО ЗА БЪДЕЩА СПРАВКА.

■ БЕЗОПАСНОСТ НА ПРОДУКТА

ПРЕДПАЗНИ МЕРКИ ЗА ИЗБЯГВАНЕ НА ВЪЗМОЖНОТО ИЗЛАГАНЕ НА ВИСОКА МИКРОВЪЛНОВА ЕНЕРГИЯ

- (a). Не използвайте тази фурна с отворена врата, тъй като това може да доведе до излагане на микровълнова енергия. Важно е да не чупите или модифицирате обезопасителните блокировки.
- (b). Не поставяйте предмети между челото на фурната и врата и не позволявайте натрупването на замърсявания или почистващ препарат по уплътнителните повърхности.
- (c). **ПРЕДУПРЕЖДЕНИЕ:** Ако вратата или уплътненията на врата са повредени, фурната не трябва да бъде използвана докато не бъде ремонтирана от компетентно лице.

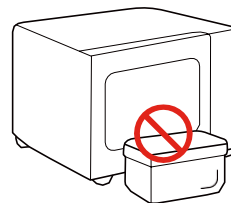

ДОПЪЛНЕНИЕ

Ако уредът не бъде поддържан в добре почистен, неговата повърхност може да се увреди и това да окаже въздействие върху експлоатационния му живот.

СПЕЦИФИКАЦИИ

МОДЕЛ:	MW-AG23P(BK/WH)
НОМИНАЛНО НАПРЕЖЕНИЕ	230-240V- 50 Hz
НОМИНАЛНА ВХОДЯЩА МОЩНОСТ (МИКРОВЪЛНИ)	1250-1320 W
НОМИНАЛНА ИЗОДЯЩА МОЩНОСТ (МИКРОВЪЛНИ)	850-900 W
НОМИНАЛНА ВХОДЯЩА МОЩНОСТ (ГРИЛ)	1000-1050 W
ВМЕСТИМОСТ НА ФУРНАТА	23 L
ДИАМЕТЪР НА ВЪРТЯЩ СЕ ЕЛЕМЕНТ	Ø 270 мм
ВЪНШНИ РАЗМЕРИ	485 мм x 383 мм x 293 мм
НЕТО ТЕГЛО	Прибл. 14,68 кг



ЗАБЕЛЕЖКА

Всички изображения в настоящето ръководство са само с илюстративна цел. Те може леко да се различават от закупения продукт.
Моля, вижте реалния продукт.

ВАЖНИ ИНСТРУКЦИИ ЗА БЕЗОПАСНОСТ



ПРЕДУПРЕЖДЕНИЕ

За да понижите риска от пожар, токов удар, травма или излагане на висока енергия на микровълни по време на работа с уреда, следвайте основните мерки за безопасност, включващи следното:



Прочетете специалния раздел: „**ПРЕДПАЗНИ МЕРКИ ЗА ИЗБЯГВАНЕ НА ВЪЗМОЖНОТО ИЗЛАГАНЕ НА ВИСОКА МИКРОВЪЛНОВА ЕНЕРГИЯ**“



Този уред може да бъде използван от деца на възраст от 8 години и повече години, и от лица, с понижени физически, сензорни или ментални възможности, или липса на опит и познания, ако те бъдат надзиравани или инструктирани по отношение на използването на уреда по безопасен начин и разберат рисковете, свързани с това. Деца не бива да си играят с уреда. Почистването и потребителската поддръжка не трябва да се извършва от деца без надзор.



Съхранявайте уреда и неговия кабел извън обсега на деца на възраст по-малко от 8 години.

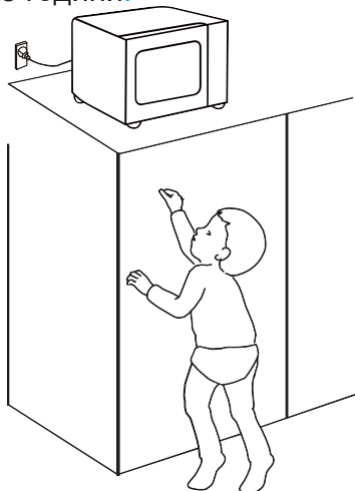

Ако захранващият кабел е повреден, той трябва да бъде сменен от производителя или негови сервизи или от човек с подобна квалификация, за да се избегнат опасностите.



ПРЕДУПРЕЖДЕНИЕ: Уверете се, че уредът е изключен преди смяна на лампата, за да избегнете вероятността от токов удар.



ПРЕДУПРЕЖДЕНИЕ: Извършването на обслужване или ремонт, които изискват демонтажа на капака, който осигурява защита срещу микровълнова енергия е опасно за всички други лица, с

изключение на лицата, специализирани за това.



ПРЕДУПРЕЖДЕНИЕ: Течностите и други храни не трябва да се загряват в затворени съдове, тъй като те са склонни да експлодират.



Когато загрявате храна в пластмасови или хартиени съдове, наблюдавайте фурната поради вероятност от запалване.



Използвайте само съдове, които са подходящи за употреба в микровълнова фурна.



В случай на поява на дим, изключете уреда или го изключете от контакта и дръжте вратата затворена, за да задушите пламъците.



Нагриването на напитки с микровълни може да доведе до забавено еруптивно завиране, така че трябва да се внимава при манипулациите на техния съд.



Съдържанието на бутилки за хранене и бурканчета с детски храни трябва да бъдат разклатени или разбъркани, и температурата да бъде проверена, за да се избегнат изгаряния



Фурната трябва да се почиства редовно и да се отстраняват всички остатъци от храна.

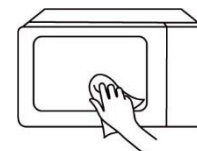

Ако фурната не се поддържа чиста, това може да доведе до увреждане на нейната повърхност, което да има отрицателно въздействие върху експлоатационния живот на уреда и може да доведе до опасна ситуация.



Използвайте само термометър, който е препоръчат за тази фурна. (за фурни с възможност за използване на отчитаща температурата сонда)



Микровълновата фурна трябва да се използва с отворена декоративна врата. (за фурни с декоративна врата.)



Този уред е предназначен за битова употреба и подобни условия, като:

1. кухни за персонал в магазини, офиси и други работни среди;
2. от клиенти на хотели, мотели и други жилищни среди;
3. ферми;
4. заведения, предлагащи легло и закуска.



Микровълновата фурна е предназначение за затопляне на храна и напитки. Сушенето на храна или дрехи и загряването на

отоплителни възглавници, чехли, гъби, влажни кърпи и подобни, може да доведе до опасност от травма, запалване или пожар.



Този уред е предназначен за употреба като свободно стоящ.



Задната повърхност на уреда трябва да бъде поставена до стена.



Температурата на достъпните повърхности може да бъде по-висока по време на работа на уреда.



ПРЕДУПРЕЖДЕНИЕ: Когато уредът се използва в комбиниран режим, фурната може да се използва от деца само под надзора на възрастни поради генерираната температура.



В микровълновата фурна не трябва да се нагряват сурови яйца в черупки и твърдо сварени яйца, тъй като те може да експлодират, дори и след завършване на подгряването с микровълни.

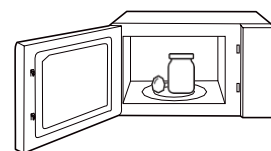

Уредът не трябва да се монтира зад декоративни врати, за да се избегне прегряването. (Това не е приложимо за уреди, оборудвани с декоративна врата)



Микровълновата фурна не трябва да бъде поставяна в шкаф, освен ако не е тествана в шкаф.



Забранява се използването на метални съдове за храни и напитки по време на готвене с микро вълни.



Уредът не трябва да бъде почистван с пароструйка.



Уредът не е предназначен за употреба с външен таймер или отделна система за дистанционно управление.

**ПРОЧЕТЕТЕ ВНИМАТЕЛНО И ПАЗЕТЕ ЗА
БЪДЕЩА СПРАВКА**

ЗАЗЕМИТЕЛНА ИНСТАЛАЦИЯ ЗА ПОНИЖАВАНЕ НА РИСКА ОТ ТРАВМА

Този уред трябва да бъде заземен. В случай на електрическо късо съединение, заземяването понижава риска от токов удар, като осигурява проводник, по който се отвежда електрическият ток.

Този уред е оборудван с кабел, който има проводник за замасяване на оборудването и заземителен щепсел. Щепселът трябва да бъде включен в контакт, който е правилно монтиран и заземен.

ПРЕДУПРЕЖДЕНИЕ - Неправилното използване на заземяването може да доведе до опасност от токов удар. Консултирайте се с квалифициран електротехник или сервизен специалист, ако не разбирате изцяло инструкциите за заземяване или ако се притеснявате дали уредът е заземен правилно. Ако използването на удължител е необходимо, използвайте само удължител с 3 проводника.



ОПАСНОСТ

Опасност от токов удар:
Докосването на някои от вътрешните компоненти може да предизвика сериозна травма или смърт. Не разглобявайте този уред.



ПРЕДУПРЕЖДЕНИЕ

Опасност от токов удар:
Неправилното използване на заземяването може да доведе до токов удар. Не включвайте в контакт, докато уредът не бъде правилно монтиран и заземен.

1. Предоставен е къс захранващ кабел, който да понижи рисковете в резултат на оплитане или спъване в дълъг кабел.
2. Ако се използва дълъг кабел или удължител:
 - (1). Маркираните номинални електрически характеристики на кабела или разклонителя трябва да бъдат поне еднакви с тези на уреда.
 - (2). Удължителят трябва да е от заземен тип, с 3 проводника.
 - (3). По-дългия кабел трябва да бъде разположен така, че да не виси от кухненския плот или масата, където може да бъде дръпнат от деца или да доведе до спъване.

ПОЧИСТВАНЕ

Изключете уреда от електрозахранването.

1. След това, почистете вътрешността на фурната с леко навлажнена кърпа.
2. Почистете принадлежностите по обичайния начин в леко сапунена вода.
3. Рамката на вратата и уплътнението, както и съседните им части, трябва да бъдат почистени внимателно с влажна кърпа, когато са замърсени.
4. Не използвайте силни и абразивни почистващи препарати или остри метални стъргалки за почистване на стъклото на фурната, тъй като те може да надраскат повърхността, което да предизвика счупване на стъклото.

Съвет за почистване: За по-лесно почистване на вътрешните стени, които може да са били в контакт с приготвяна храна: Поставете половин лимон в купа, добавете 300 мл вода и нагрейте със 100% мощност на микровълните в продължение на 10 минути. Забършете и подсушете фурната с мека, суха кърпа.

СЪДОВЕ



ВНИМАНИЕ

Опасност от травма:

Извършването на обслужване или ремонт, които изискват демонтажа на капака, който осигурява защита срещу микровълнова енергия е опасно за всички други лица, с изключение на лицата, специализирани за това. Вижте инструкциите в **Материали, които можете да използват в микровълнова фурна** или **Материали, които не могат да бъдат използвани в микровълнова фурна**

Може да има определени неметални съдове, които да не са безопасни за употреба при готвене с микро вълни. Ако имате съмнение, можете да тествате съответния съд чрез следващата процедура.

Тест на съдове:

1. Напълнете съд, който е безопасен за употреба в микровълнова фурна с 1 чаша студена вода (250ml) заедно със съда, който искате да тествате.
2. Загрейте на максимална мощност в продължение на 1 мин.
3. Внимателно докоснете съда. Ако празният съд е топъл, не го използвайте за готвене с микро вълни.
4. Не надвишавайте максималното време за нагряване от 1 мин.

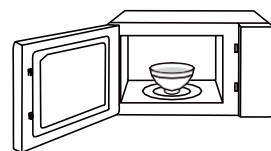

ЗАБЕЛЕЖКА

ПОДДЪРЖАЙТЕ ВЪТРЕШНОСТТА НА
УРЕДА ЧИСТА

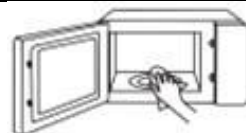

МАТЕРИАЛИ, КОИТО МОГАТ ДА БЪДАТ ИЗПОЛЗВАНИ В МИКРОВЪЛНОВА ФУРНА

СЪДОВЕ

БЕЛЕЖКИ



Съд за запичане

Следвайте инструкциите на производителя. Дъното на съда за запичане трябва да бъде на поне 5 мм над въртящия се елемент. Неправилната употреба може да доведе до счупване на въртящия се елемент.



Чиния за хранене

Само подходящи за микровълнови фурни. Следвайте инструкциите на производителя. Не използвайте напукани или нацърбени чинии.



Състквени буркани

Винаги сваляйте капака. Използвайте само за леко затопляне на храна. Повечето състквени буркани не са топлоустойчиви и може да се счупят.



Състквени съдове

Само топлоустойчиви състквени съдове за фурна. Уверете се, че съдът няма метален ръб. Не използвайте напукани или нацърбени съдове.



Торби за печене

Следвайте инструкциите на производителя. Не затваряйте с метална връзка. Направете прорези, през които да излиза парата



Хартиени чинии и чаши

Използвайте само за кратко готвене/подгриване. Не оставяйте фурната без надзор по време на готвене.

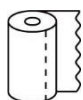

Хартиени кърпи

Използвайте за покриване на храна за претопляне и абсорбиране на мазнина. Използвайте под надзор само за кратко готвене.

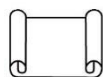

Пергаментова хартия

Използвайте за покриване за предотвратяване на пръскане или като капак за задушаване.



МАТЕРИАЛИ, КОИТО МОГАТ ДА БЪДАТ ИЗПОЛЗВАНИ В МИКРОВЪЛНОВА ФУРНА

СЪДОВЕ



Съдове от пластмаса

БЕЛЕЖКИ

Само подходящи за микровълнови фурни. Следвайте инструкциите на производителя. Трябва да имат етикет „Подходящи за микровълнова фурна“. Някои пластмасови съдове омекват, когато храната в тях се загрее. Трябва да направите прорези в „Торбите за печене“ и плътно затворените пластмасови пликосе, както е описано на пакета.

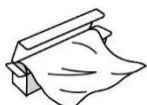

Пластмасово фолио

Само подходящо за микровълнови фурни. Използвайте за покриване на храната по време на готвене, за да запазите нейната влага. Не позволявайте на пластмасовото фолио да влиза в контакт с храната.

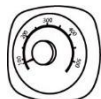

Термометри

Само подходящи за микровълнови фурни (термометри за месо и сладки)



Восъчна хартия

Използвайте за покриване за предотвратяване на пръскане и запазване на влагата.



МАТЕРИАЛИ, КОИТО НЕ МОГАТ ДА БЪДАТ ИЗПОЛЗВАНИ В МИКРОВЪЛНОВА ФУРНА

СЪДОВЕ

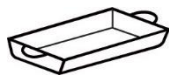

Алуминиева
тава



Кутия за храна с
метална дръжка

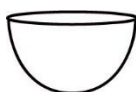

Метални съдове
или съдове с
метален ръб

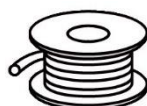

Метални
усукани връзки



Хартиени торби



Пластмасова
пяна



Дърво

БЕЛЕЖКИ

Може да предизвика дъгов разряд. Прехвърлете храната в съд, подходящ за микровълнова фурна.



Може да предизвика дъгов разряд. Прехвърлете храната в съд, подходящ за микровълнова фурна.



Металът екранира храната от микровълновата енергия. Металният ръб може да предизвика дъгов разряд.



Може да предизвика дъгов разряд и да предизвика пожар във фурната.



Може да предизвика пожар във фурната.



Пластмасовата пяна може да се стопи или да замърси течността в нея, когато е подложена на висока температура.



При използване на дърво в микровълнова фурна, то ще изсъхне и може да се сцепи или спука.



■ НАСТРОЙКИ НА ПРОДУКТА

НАСТРОЙКА НА ФУРНАТА

НАИМЕНОВАНИЯ НА ЧАСТИ И ПРИНАДЛЕЖНОСТИ НА МИКРОВЪЛНОВАТА ФУРНА

Извадете фурната и всички материали от кашона и вътрешността на фурната.



Стъклена чиния
(може да се използва с всички функции)

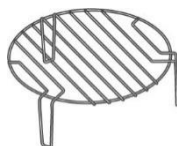

Грил-скара (не може да се използва с функция за микровълни и трябва да се постави върху стъклената чиния)



Ръководство с инструкции

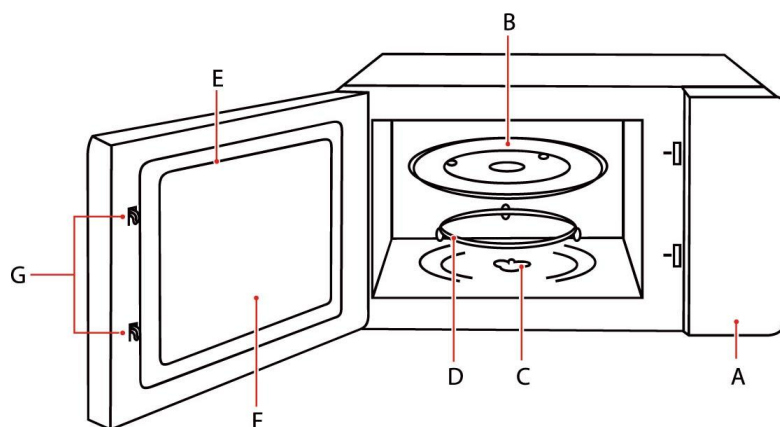

- | | | | |
|----|-----------------|----|----------------------------------|
| A. | Контролен панел | E. | Врата |
| B. | Стъклена чиния | F. | Прозорец за наблюдение |
| C. | Въртящ се водач | G. | Обезопасителна блокираща система |
| D. | Ролер | | |

НАСТРОЙКА НА ФУРНАТА

МОНТАЖ НА ВЪРЛЯЩ СЕ ЕЛЕМЕНТ

Почистване на отделението за готвене и поставяне на въртящия се елемент.

При нов монтаж се уверете, че всички опаковъчни материали и транспортни лепенки са отстранени от въртящия се водач.

Преди да използвате уреда за приготвяне на храна за първи път, ще трябва да монтирате правилно въртящия се елемент. Трябва да почистите отделението за готвене и принадлежностите.

Как да монтирате въртящия се елемент на място:

1. Поставете ролера (3) в жлеба на отделението за готвене.
2. Поставете стъклената чиния (1) върху въртящия се пръстен (3).

Фиксирайте повдигнатите, извити линии в центъра на дъното на стъклената чиния между трите елемента на водача. Уверете се, че стъклената чиния (1) е фиксирана върху водача (2) в центъра на основата на отделението за готвене. Ролките на водача трябва да легнат в жлеба в основата на чинията.

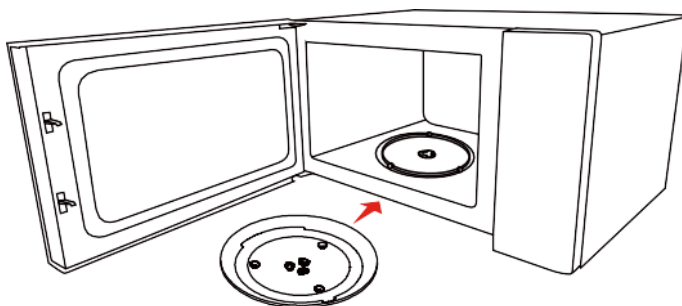
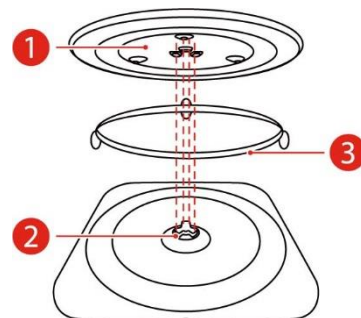

ЗАБЕЛЕЖКА

- Никога не използвайте уреда без въртящия се елемент. Уверете се, че той е фиксиран добре. Въртящият се елемент може да се върти по посока на или посока обратна на часовниковата стрелка.
- Никога не поставяйте стъклената чиния наопаки. Движението на стъклената чиния никога не трябва да бъде блокирано.
- По време на готвене трябва да използвате както стъклената чиния, така и ролера.
- Всички храни и съдове винаги се поставят върху стъклената чиния за готвене.
- Никога не блокирайте движението на въртящия се елемент.
- Ако стъклената чиния или ролера се спукат или се счупят се свържете с най-близкия упълномощен сервиз.

МОНТАЖ ВЪРХУ КУХНЕНСКИ ПЛОТ

Отстранете всички опаковъчни материали и принадлежности.

Прегледайте фурната за повреди, като вдлъбнатини или счупена врата.

Не монтирайте фурната, ако е повредена.

Вътрешност: Отстранете цялото предпазно фолио, което е поставено по повърхността на вътрешността. Не отстранявайте светлокафявия капак от слюда, който е поставен във вътрешността на фурната с цел защита на магнетрона.

МОНТАЖ

1. Изберете равна повърхност, която осигурява достатъчно пространство за входящите и/или изходящите вентилационни отвори.

a. Минималната височина на монтаж е 85 см.

b. Задната повърхност на уреда трябва да бъде поставена срещу стена. Оставете минимално разстояние от 30 см над фурната.

Необходимо е минимално разстояние от 20 см между фурната и съседните стени.

c. Не отстранявайте крачетата от основата на фурната.

d. Запушването на входящите и/или изходящите вентилационни отвори може да повреди фурната.

e. Поставете фурната възможно най-далече от телевизор и радио приемници.

Работата на микровълновата фурна може да предизвика смущение в приемането на радио или телевизионен сигнал.

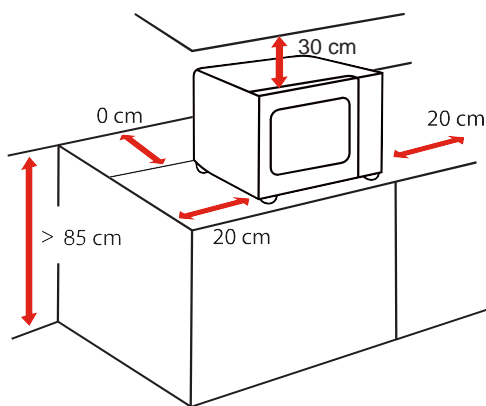

СТРАНА	РАЗСТОЯНИЕ (CM)
Горе	30 см
Ляво	20 см
Дясно	20 см
Отзад	0 см
Отпред	открита

Включете фурната в стандартен битов контакт. Уверете се, че напрежението и честотата на контакта са същите, като напрежението и честотата, определени на етикета с номинални стойности.

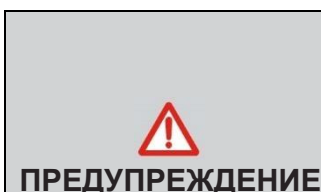

- Не монтирайте микровълновата фурна над плот с котлони или над друг създаващ топлина уред. Ако е монтирана в близост или над източник на топлина, фурната може да бъде

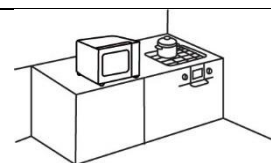

повредена и гаранцията ще
бъде анулирана.

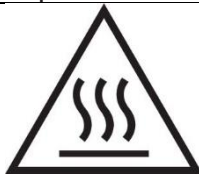

По време на работа, достъпните повърхности не трябва да бъдат горещи.

■ ИНСТРУКЦИИ ЗА УПОТРЕБА

ПРЕДИ ИЗПОЛЗВАНЕ НА ФУРНАТА ЗА ПЪРВИ ПЪТ

Когато бъде използван за първи път, уредът може да излъчи неприятна миризма. В този раздел е описано какво да правите преди да използвате микровълновата фурна за приготвяне на храна за първи път. Първо, прочетете раздела „**ВАЖНИ ИНСТРУКЦИИ ЗА БЕЗОПАСНОСТ**“.

Преди да използвате своя уред за първи път, трябва да поставите правилно въртящия се елемент. Освен това, трябва да почистите отделението за готвене и принадлежностите.



ЗАБЕЛЕЖКА

- Никога не използвайте уреда без въртящия се елемент.
- Уверете се, че той е фиксиран добре. Въртящият се елемент може да се върти по посока на или посока обратна на часовниковата стрелка.

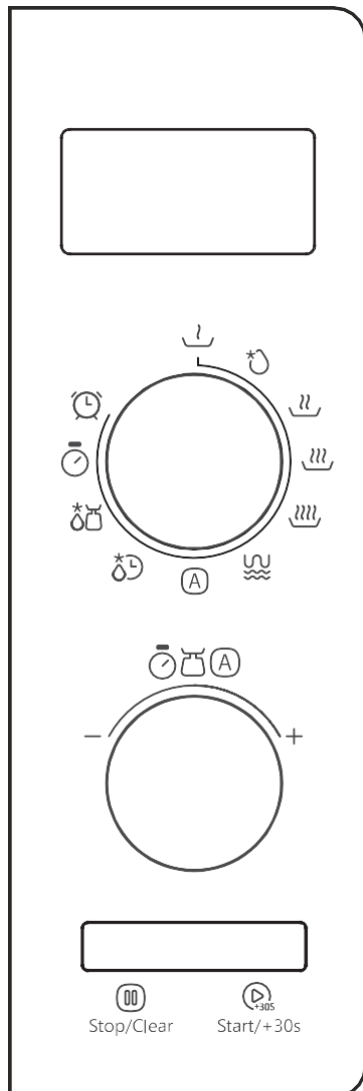

РАБОТА

КОНТРОЛЕН ПАНЕЛ И ФУНКЦИИ

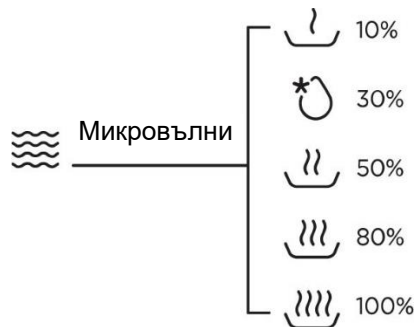

ИНСТРУКЦИИ



-  Грил
-  Микровълни + грил
-  Автоматично меню
-  Кухненски таймер
-  Часовник
-  Размразяване по тегло
-  Размразяване по време
-  Тегло

Тази микровълнова фурна използва модерен електронен контролен панел за регулиране на параметрите, така че Вашите нужди за готвене да бъдат максимално посрещнати.

Инструкции за врътка

На панела има две врътки. За по-добро описание, в ръководството лявата врътка се нарича врътка за параметри. Дясната врътка се нарича врътка с функции.

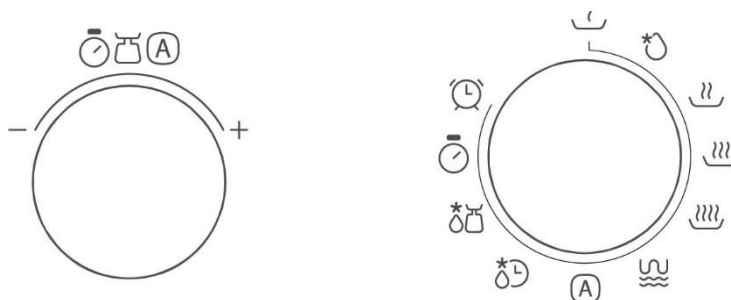

1. НАСТРОЙВАНЕ НА ЧАСОВНИК

Когато микровълновата фурна бъде включена в електрозахранващата мрежа, на дисплея ще бъде показано "0:00" и зумерът ще прозвучи еднократно. След това, уредът влиза в състояние на изчакване.

- a. Завъртете врътката с функции до „Часовник“.
Цифрите на часа започват да мигат.

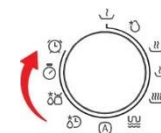

- b. Завъртете врътката за параметри, за да зададете цифрите на часа. Въведените часове трябва да са в рамките на 0--23.

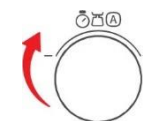

- c. Натиснете „Start/+30s (Старт/+30 сек)“, за да потвърдите. Цифрите на минутите ще започнат да мигат.



- d. Завъртете врътката за параметри, за да зададете цифрите на минутите. Въведените часове трябва да са в рамките на 0--59.

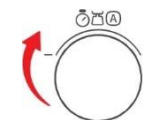

- e. Натиснете „Start/+30s (Старт/+30 сек.)“, за да завършите настройката. Символът „:“ ще започне да мига.



ЗАБЕЛЕЖКА

- Ако часовникът не бъде зададен, той няма да работи при включване на фурната.
- По време на настройка на часа, ако не натиснете „Start/+30s (Старт/+30 сек.)“ за потвърждение в рамките на 1 минута, фурната автоматично ще се върне в предишното си състояние.

2. КУХНЕНСКИ ТАЙМЕР

- Завъртете врътката с функции до „Кухненски таймер“. На дисплея ще се изпише „00:00“.
- Завъртете врътката за параметри, за да въведете правилното време. (Максималното време е 95 минути)
- Натиснете „Start/+30s (Старт/+30 сек.)“ за потвърждение на заданието.

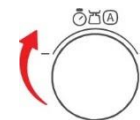
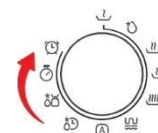

Когато времето, зададено от таймера изтече, индикаторът за часовник ще изгасне. Зумерът ще прозвучи 5 път. Ако часът е зададен (24-часова система), дисплеят ще показва актуалния час.



ЗАБЕЛЕЖКА

- Кухненският таймер е различен от 24-часовата система. Кухненският таймер играе ролята на таймер.

3. ГОТВЕНЕ С МИКРОВЪЛНИ

- Завъртете врътката с функции на „100%“, „80%“.... „10%“. Това се отнася до мощността на микровълните. И на дисплея се изписва „P100“, „P80“ ... „P10“.
- Завъртете врътката за параметри, за да регулирате времето за готвене. (Максималното време за готвене е 95 минути)
- Натиснете „Start/+30s (Старт/+30 сек.)“, за да стартирате готвенето. Зумерът прозвучава еднократно.

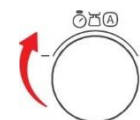
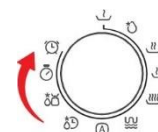

ЗАБЕЛЕЖКА

- Стъпката за корекция на времето е следната за следните времена:

0-1 мин.	5 секунди
1-5 мин.	10 секунди
5-10 мин.	30 секунди
10-30 мин.	1 минута
30-95 мин.	5 минути

Таблица с мощността на микровълни
МОЩНОСТ НА МИКРОВЪЛНИ

ПОКАЗАНИЕ

Висока	P100
Ср. висока	P80
Средна	P50
Ср. ниска	P30
Ниска	P10

4. ГРИЛ ИЛИ КОМБИНИРАНО ГОТВЕНЕ

a. Завъртете врътката с функции до „Грил“: На дисплея ще се изпише „G“.

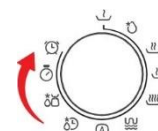

b. Завъртете врътката за параметри, за да изберете желанния режим на готвене и съответно, на дисплея ще се изпишат „G“, „C-1“ или „C-2“.

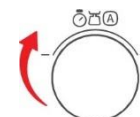

c. Натиснете „Start/+30s (Старт/+30 сек.)“ за потвърждение.



d. Завъртете врътката за параметри, за да зададете времето за готвене.

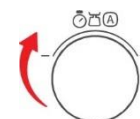

e. Натиснете „Start/+30s (Старт/+30 сек.)“, за да стартирате готвенето.



ЗАБЕЛЕЖКА

- След измиването на половината време за гриловане, зумерът прозвучава два пъти, което е нормално. За постигане на по-добър ефекти при гриловане на храната, трябва да обърнете храната, да затворите вратата и да натиснете „Start/+30s (Старт/+30 сек.)“, за да продължите с готвенето. Ако не бъде предприето действие, фурната ще продължи работа.

5. БЪРЗО ГОТВЕНЕ

a. В режим на изчакване, натиснете „Start/+30s (Старт/+30 сек.)“, за да стартирате готвенето с мощност P100. Всяко допълнително натискане ще увеличи времето за готвене с 30 секунди до достигането на 95 минути.



b. В режим на готвене с микровълни, грил, комбинирано готвене или размразяване по време, всяко натискане на „Start/+30s



(Старт/+30 сек.)“ ще увеличи времето за работа с 30 секунди.

- с. В режим на изчакване, завъртете врътката за параметри наляво, за да зададете времето за готвене при P100 мощност на микровълните, след което, натиснете „Start/+30s (Старт/+30 сек.)“, за да стартирате готвенето.



6. РАЗМРАЗЯВАНЕ ПО ТЕГЛО

- a. Когато врътката за функции сочи към „Размразяване по тегло“, на дисплея се изписва „dEF1“.
- b. Завъртете врътката за параметри, за да изберете теглото на храната. Диапазонът на тегло е между 100-2 000 гр.
- с. Натиснете „Start/+30s (Старт/+30 сек.)“, за да стартирате размразяването.

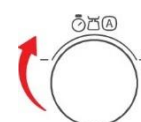
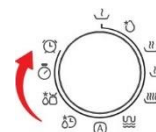

7. РАЗМРАЗЯВАНЕ ПО ВРЕМЕ

- a. Когато врътката за функции сочи към „Размразяване въз основа на време“, на дисплея се изписва „dEF2“.
- b. Завъртете врътката за параметри, за да изберете времето за размразяване. Диапазонът на време е между 0:05-95:00 мин.
- с. Натиснете „Start/+30s (Старт/+30 сек.)“, за да стартирате размразяването. Мощността за размразяване е P30. Тя не може да бъде променяна.

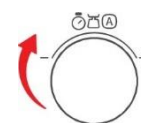
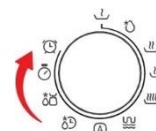

8. АВТОМАТИЧНО МЕНЮ

- a. Завъртете врътката до позиция „Автоматично меню“, за да изберете автоматично готвене. „А-1“ започва да мига.
- b. Завъртете врътката, за да изберете желаното меню. На дисплея ще се изпише „А1“, „А2“... „А8“.

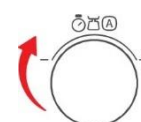
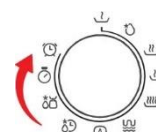

- c. Натиснете „Start/+30s (Старт/+30 сек.)“, за да потвърдите избраното меню



- d. Завъртете врътката за параметри, за да изберете теглото на храната.

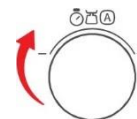

- e. Натиснете „Start/+30s (Старт/+30 сек.)“, за да стартирате готвенето.



9. ФУНКЦИЯ ЗА ЗАКЛЮЧВАНЕ ОТ ДЕЦА

- a. Заклучване: В състояние на изчакване, натиснете „Stop/Clear (Стоп/Изчистване)“ в продължение на 3 секунди. Ще чуете дълго бипкане, което ще извести влизането в състояние на заклучване на деца и на дисплея ще бъде показано актуалното време, ако часовникът е настроен. В противен случай, екранът ще показва „E : : J“
- b. Отключване: В заклучено състояние, натиснете „Stop/Clear (Стоп/Изчистване)“ в продължение на 3 секунди. Ще чуете дълго бипкане, което ще извести, че режимът на заклучване вече не е активен.



10. ЕКО ФУНКЦИЯ

- a. Влизане в ЕКО режим: В състояние на изчакване, натиснете „Stop/Clear (Стоп/Изчистване)“ два пъти в рамките на 1 секунда. На дисплея, в продължение на 3 секунди, ще бъде изписано „ECO“. След 3 секунди, фурната ще премине в състояние на изчакване. Ако не бъде извършено действие, дисплеят ще се изключи след 1 минута. Екранът може да се активира от всяко следващо действие. Ако вратата на фурната бъде отворена, лампата на фурната ще бъде изключена автоматично след 1 минута.
- b. Изход от ЕКО режим: В състояние на изчакване, натиснете „Stop/Clear (Стоп/Изчистване)“ два пъти в рамките на 1 секунда. На дисплея, в продължение на 3 секунди, ще бъде



изписано „OFF (Изключен)“. След 3 секунди, фурната ще влезе в състояние на изчакване.

В случай, че не бъде извършено действие, дисплеят винаги ще свети.

Ако вратата на фурната бъде отворена, лампата на фурната винаги ще свети.

11. СПЕЦИФИКАЦИИ

- Зумерът ще прозвучи еднократно, когато първоначално завъртите врътката за функции;
- „Start/+30s (Старт/+30 сек.)“ трябва да бъде натиснат, за да продължите с готвенето, ако вратата на фурната бъде отворена по време на готвене;
- Ако след задаване на програмата за готвене „Start/+30s (Старт/+30 сек.)“ не бъде натиснат в рамките на 1 минута, на дисплея ще бъде показан актуалния час. Заданието ще бъде анулирано.
- Зумерът прозвучава пет пъти, за да Ви напомни, че готвенето е завършено.



Таблица на менюта

МЕНЮ	ТЕГЛО	ПОКАЗАНИЕ
А-1 Пица	200 гр.	200
	400 гр.	400
	250 гр.	250
А-2 Месо	350 гр.	350
	450 гр.	450
	200 гр.	200
А-3 Зеленчуци	300 гр.	300
	400 гр.	400
А-4 Паста	50 гр. (с 450 гр. студена вода)	50
	100 гр. (с 800 гр. студена вода)	100
А-5 Картофи	200 гр.	200
	400 гр.	400
	600 гр.	600

А-6 Риба	250 гр.	250
	350 гр.	350
	450 гр.	450
А-7 Напитки	1 чаша (120 ml)	1
	2 чаши (240 ml)	2
	3 чаши (360 ml)	3
А-8 Пуканки	50 гр.	50
	85 гр.	85
	100 гр.	100

ПОЧИСТВАНЕ

С добра грижа и почистване, Вашият уред ще запази своя външен вид и ще остане напълно функционален за дълъг период от време. Тук обясняваме как да се грижите и почиствате своя уред правилно.



ПРЕДУПРЕЖДЕНИЕ

- Надрасканото стъкло на вратата на уреда може да се превърне в пукнатина. Не използвайте стъргалки за стъкло, остри или абразивни уреди за почистване или препарати.
- Повърхността на уреда може да се увреди, ако не бъде почиствана правилно. Може да се появи изтичане на микровълни. Почиствайте регулярно уреда и незабавно отстранявайте остатъците от храна.
- Не потапяйте уреда във вода и не почиствайте под струя вода.

Почистващ препарат

За да се гарантира, че различните повърхности не се увреждат поради използването на неправилен почистващ препарат, съблюдавайте дадената по-долу информация. Преди употреба, изплакнете новите гъби.

Не използвайте:



Силни или абразивни почистващи препарати



Метални или стъклени стъргалки за почистване на панелите на вратата



Метални или стъклени стъргалки за почистване на уплътнението на вратата



Твърди почистващи кърпи или гъби



Почистващи препарати с високо съдържание на алкохол

ПРЕДНА ЧАСТ НА УРЕДА

Гореща сапунена вода:

Почистете с кърпа за съдове и след това, подсушете с мека кърпа. Не използвайте метални или стъклени стъргалки за почистване.

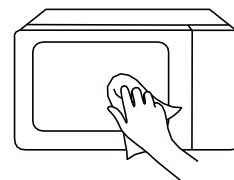

ПРЕДЕН ПАНЕЛ НА УРЕДА

Гореща сапунена вода:

Почистете с кърпа за съдове и след това, подсушете с мека кърпа. Незабавно отстранявайте пръските и петната от котлен камък, масло, нишесте и албумин. Под тези пръски или петна може да се образува корозия. Не използвайте почистващи препарати за стъкло или метални или стъклени стъргалки за почистване.



ВЪТРЕШНОСТ НА УРЕДА

Гореща сапунена вода или разтвор с оцет:

Почистете с кърпа за съдове и след това, подсушете с мека кърпа. Не използвайте спрей за фурни или други агресивни препарати за почистване на фурни или абразивни материали. Неподходящо е и използването на кърпи за търкане, груби гъби и почистващи средства за съдове. Тези артикули драскат повърхността. Оставете вътрешността да изсъхне напълно.

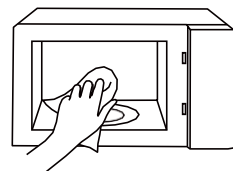

ВДЛЪБНАТИНА В ОТДЕЛЕНИЕТО ЗА ГОТВЕНЕ

Влажна кърпа:

Не трябва да се позволи попадането на вода в уреда чрез задвижването на въртящия се елемент. Подсушете въртящия се елемент с кърпа.

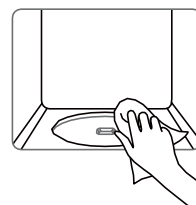

ВЪРТЯЩ СЕ ВОДАЧ И РОЛЕР

Гореща сапунена вода:

Когато поставяте ролера обратно в неговия жлеб, той трябва да легне добре.

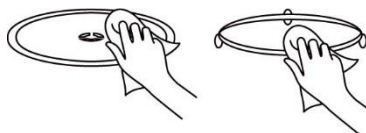

ПАНЕЛ НА ВРАТАТА

Почистващ препарат за стъкло:

Почистете с кърпа за съдове. Не използвайте стъргалки за стъкло.

■ ПОДДРЪЖКА

ОТСТРАНЯВАНЕ НА ПРОБЛЕМИ

НОРМАЛНО

Микровълновата фурна въздейства върху телевизионния сигнал	Може да настъпи смущение при приемането на радио и телевизионни сигнали по време на работа на микровълновата фурна. Това смущение е подобно на това, предизвикано от малки електроуреди, като миксер, прахосмукачка и вентилатор. Това е нормално
Мъждива светлина на фурната	При готвене с ниска мощност на микро вълни, светлината във фурната може да стане мъждива. Това е нормално
Натрупване на пара по вратата, от отворите излиза горещ въздух	По време на готвене, от храната може да започне да излиза пара. По-голямата част от нея ще бъде изведена през отворите. Но част от нея може да се натрупа по похладните места, като вратата на фурната. Това е нормално
Фурната е включена инцидентно без храна в нея.	Забранява се включването на фурната без храна в нея Това е много опасно.

ПРОБЛЕМ	ВЪЗМОЖНА ПРИЧИНА	ВЪЗМОЖНО РЕШЕНИЕ
Фурната не може да бъде стартирана	а. Захранващият щепсел не е включен добре	а. Изключете.. Включете отново след 10 секунди.
	б. Изгорял предпазител или задействан прекъсвач на верига	б. Сменете предпазителя или нулирайте прекъсвача на верига (ремонтът се извършва от професионалисти в нашата компания)
	с. Проблем с контакта	с. Проверете контакта, като включите друг електроуред
Фурната не нагрива	Вратата не е затворена добре	Затворете добре вратата.



Според Директивата относно отпадъци от електрическо и електронно оборудване (ОЕЕО), ОЕЕО трябва да се събират и обработват отделно. Ако в бъдеще се наложи да изхвърлите този продукт, НЕ го изхвърляйте заедно с битовите отпадъци. Изпратете продукта в център за събиране на ОЕЕО.

#DetailsMatter

Midea Italia S.r.l. a socio unico
Viale Luigi Bodio 29/37 20158 Milano (MI) - Италия