

► MSB2547D

BG	Ръководство за употреба	2
	Микровълнова фурна	
EL	Οδηγίες Χρήσης	21
	Φούρνος μικροκυμάτων	
HU	Használati útmutató	41
	Mikrohullámú sütő	
PT	Manual de instruções	60
	Forno microondas	
ES	Manual de instrucciones	79
	Horno de microondas	

USER MANUAL



AEG

СЪДЪРЖАНИЕ

1. ИНФОРМАЦИЯ ЗА БЕЗОПАСНОСТ.....	2
2. ИНСТРУКЦИИ ЗА БЕЗОПАСНОСТ.....	6
3. ОПИСАНИЕ НА УРЕДА.....	7
4. ПРЕДИ ПЪРВАТА УПОТРЕБА.....	9
5. ВСЕКИДНЕВНА УПОТРЕБА.....	9
6. ИЗПОЛЗВАНЕ НА ПРИНАДЛЕЖНОСТИТЕ.....	14
7. ДОПЪЛНИТЕЛНИ ФУНКЦИИ.....	15
8. ПРЕПОРЪКИ И СЪВЕТИ.....	15
9. ГРИЖИ И ПОЧИСТВАНЕ.....	16
10. ОТСТРАНЯВАНЕ НА НЕИЗПРАВНОСТИ.....	17
11. ИНСТАЛИРАНЕ.....	18

ЗА ОТЛИЧНИ РЕЗУЛТАТИ

Благодарим, че избрахте този продукт на AEG. Ние го създадохме, за да ви предоставим безупречна експлоатация в продължение на много години с иновативни технологии, които ни помагат да направим живота по-лесен - функции, които не можете да откриете при обикновените уреди. Отделете няколко минути за прочит, за да се възползвате от уреда по най-добрия начин.

Посетете нашия уебсайт, за да:



Получите полезни съвети, брошури, отстраняване на неизправности, сервизна информация:

www.aeg.com/webselfservice



Регистрирайте своя продукт за по-добро обслужване:

www.registeraeg.com



Купите аксесоари, консумативи и оригинални резервни части за вашия уред:

www.aeg.com/shop

ГРИЖИ ЗА КЛИЕНТА И ОБСЛУЖВАНЕ

Препоръчваме използването на оригинални резервни части. Когато се свързвате с нашия оторизиран отдел "Обслужване", трябва да имате под ръка следната информация: Модел, PNC (номер на продукт), сериен номер.

Информацията можете да намерите на табелката с данни.

 Предупреждение / Внимание-Важна информация за безопасност

 Обща информация и съвети

 Информация за опазване на околната среда

Запазваме си правото на изменения.

1. ИНФОРМАЦИЯ ЗА БЕЗОПАСНОСТ

Внимателно прочетете предоставените инструкции преди инсталиране и употреба на уреда.

Производителят не носи отговорност за неправилно инсталиране и употреба, предизвикани от неправилно използване. Винаги запазвайте инструкциите с уреда за бъдещи справки.

1.1 Безопасност за децата и хората с ограничени способности



ВНИМАНИЕ!

Риск от задушаване, нараняване или трайно увреждане.

- Този уред може да бъде използван от деца над 8 годишна възраст, както и лица с намалени физически, сетивни и умствени възможности или лица без опит и познания, само ако те са под наблюдение или бъдат инструктирани относно безопасната употреба на уреда и възможните рискове.
- Не позволявайте на децата да си играят с уреда. Деца под 3 години не трябва да бъдат оставяни без надзор в близост до уреда.
- Съхранявайте всички опаковъчни материали далеч от деца.
- Пазете децата и домашните любимци далеч от уреда, когато работи или когато изстива. Достъпните части са горещи.
- Ако уредът има механизъм за защита от деца, препоръчваме да го активирате.
- Почистването и поддръжката не трябва да се извършват от деца, ако не са под наблюдение.
- Дръжте уреда и кабела му далеч от деца под 8-годишна възраст.

1.2 Общи мерки за безопасност

- Този уред е предназначен за употреба в домашни условия и подобни приложения като:

- Селскостопански къщи; кухненски зони за персонал в магазини, офиси и други работни места;
- От клиенти в хотели, мотели, места за отдих и други места за живеене
- Уредът се нагорещява отвътре, когато работи. Не докосвайте нагревателните елементи, които са вътре в уреда. Винаги използвайте ръкавици за фурна при изваждане или поставяне на аксесоари или съдове за печене.
- Не почиствайте уреда чрез почистващ апарат за пара.
- Преди поддръжка изключете уреда и извадете щепсела на захранването от контакта на ел. мрежата.
- Ако вратата или уплътненията на вратата са повредени, с уреда не трябва да се работи, докато не се ремонтира от квалифициран техник.
- Ако захранващият кабел е повреден, той трябва да се смени от производителя, оторизиран сервизен център или лица със сходна квалификация, за да се избегне опасност.
- Само квалифициран техник може да извършва техническо обслужване или ремонт, включващ отстраняване на капака, който осигурява защита срещу излагане на микровълнова енергия.
- Не използвайте уреда с външен таймер или отделна система за дистанционно управление.
- Не подгрявайте течности или други храни в затворени опаковки. Съществува опасност от експлозия.
- Използвайте само съдове, които са подходящи за употреба в микровълнови фурни.
- При затопляне на храна в пластмасови или хартиени опаковки, проверявайте често фурната поради опасност от запалване.
- Уредът е предназначен за затопляне на храна и напитки. Изсушаването на храна или дрехи и

затоплянето на нагриващи подложки, чехли, гъби, влажни кърпи и други такива може да доведе до нараняване, запалване или пожар.

- Ако се отделя дим, изключете или издърпайте щепсела на уреда и дръжте вратата затворена, за да потушите всякакви пламъци.
- Микровълновото загряване на напитки може да доведе до закъсняло, изригващо кипване. Трябва да се внимава при боравене с опаковките.
- Съдържанието на бутилките за хранене и бурканчетата с бебешки храни трябва да се разбърква или разклаща и да се проверява температурата преди консумация, за да се избегнат изгаряния.
- Яйца с черупки и цели твърдо сварени яйца не трябва да се нагриват в уреда, тъй като може да експлодират, дори след като микровълновото нагриване е приключило.
- Уредът трябва да се почиства редовно и да се отстраняват остатъците от храна.
- Неподдържане на микровълновата фурна чиста може да доведе до повреда на повърхността, което може да се отрази неблагоприятно на живота на уреда и да доведе до опасна ситуация.
- Температурата на достъпната повърхност може да е висока по време на работа на уреда.
- Микровълновата фурна не трябва да се поставя в шкафове, освен ако не е тествана за шкафове.
- Задната повърхност на уредите трябва да бъде поставена до стена.
- Не използвайте абразивни почистващи препарати или остри метални прибори за стъргане при почистване на стъклото на вратичката, тъй като те могат да надраскат повърхността и да доведат до напукване на стъклото.
- Обърнете внимание на минималните размери на шкафа (ако е приложимо). Вижте главата за инсталиране.

- Уредът трябва работи, докато декоративната врата е отворена (ако е приложимо).

2. ИНСТРУКЦИИ ЗА БЕЗОПАСНОСТ

2.1 Инсталиране



ВНИМАНИЕ!

Уредът трябва да се инсталира само от квалифицирани лица.

- Отстранете всички опаковки
- Не инсталирайте и не използвайте повреден уред.
- Спазвайте инструкциите за инсталиране, приложени към уреда.
- Винаги внимавайте, когато местите уреда, тъй като е тежък. Винаги носете предпазни ръкавици.
- Никога не дърпайте уреда за дръжката.
- Трябва да спазвате минималното разстояние до други уреди и устройства.
- Уверете се, че уредът се монтира под и в близост до безопасни конструкции.
- Страничните стени на уреда могат да са в непосредствена близост до други уреди или шкафове със същата височина.

2.2 Свързване към електрическата мрежа



ВНИМАНИЕ!

Риск от пожар и токов удар.

- Всички електрически свързвания трябва да бъдат извършени от квалифициран електротехник.
- Уредът трябва да е заземен.
- Уверете се, че информацията за електричеството от табелката с данни съответства на електрозахранването. В противен случай се свържете с електротехник.
- Ако фурната се включва в контакта чрез удължител, то кабелът му трябва да бъде заземен.

- Внимавайте да не повредите захранващия щепсел и захранващия кабел. Свържете се със сервиза или електротехник за смяната на повреден захранващ кабел.
- Не дърпайте захранващия кабел, за да изключите уреда. Винаги издърпвайте щепсела.

2.3 Употреба



ВНИМАНИЕ!

Риск от нараняване, изгаряния, токов удар или експлозия.

- Не променяйте спецификациите на уреда.
- Не оставяйте уреда без надзор, докато работи.
- Не оказвайте натиск върху отворената вратичка.
- Уверете се, че вентилационните отвори не са блокирани.
- Не използвайте уреда като работна повърхност и не използвайте вътрешността на фурната като място за съхранение.

2.4 Грижи и почистване



ВНИМАНИЕ!

Опасност от нараняване, пожар или повреда на уреда.

- Преди поддръжка изключете уреда и извадете щепсела на захранването от контакта на ел. мрежата.
- Почиствайте редовно уреда, за да предотвратите разваляне на повърхностния материал.
- Не позволявайте разсипване на храна или остатъци от препарат за почистване да се натрупват по повърхностите на уплътнението на вратата.

- Оставянето на мазнина или храна в уреда може да причини пожар.
- Почиствайте уреда с навлажнена мека кърпа. Използвайте само неутрални препарати. Не използвайте абразивни продукти, абразивни стъргалки, разтворители или метални предмети.
- Ако използвате спрей за фурна, следвайте инструкциите за безопасност на опаковката.

2.5 Изхвърляне



ВНИМАНИЕ!

Риск от нараняване или задушаване.

- Изключете уреда от електрозахранването.
- Отрежете захранващия кабел и го изхвърлете.

3. ОПИСАНИЕ НА УРЕДА



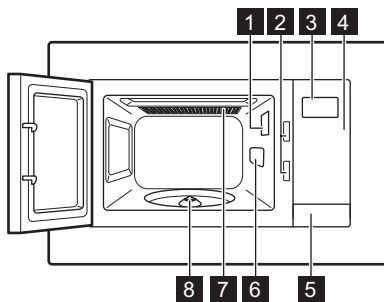



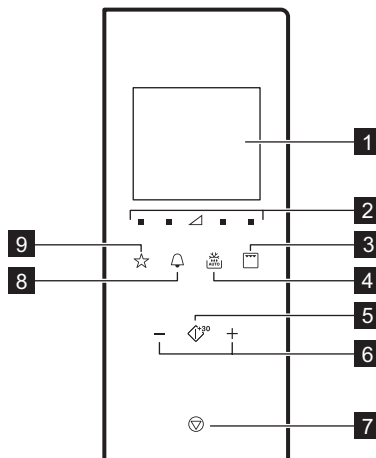

3.1 Общ преглед



- 1 Лампичка
- 2 Система за безопасно заключване
- 3 Екран
- 4 Командно табло
- 5 Устройство за отваряне на вратичка
- 6 Капак вълновод
- 7 Грил
- 8 Въртяща се поставка

3.2 Командно табло



Символ	Функция	Описание
1 	Екран	Показва настройките и часа.
2 	Полета за настройка на мощността	Позволява да зададете ниво на мощност
3 	Поле за грил функция	За да зададете микровълнова фурна / комбинирана / грил функция за готвене.
4 	Размразяване	За да размразите храната според тегло или време.
5 	Старт / +30 сек	За да включите уреда или да увеличите времето за готвене за 30 секунди на пълна мощност.
6 	Полета за Настройка	За задаване на час, тегло, температура или функция за автоматично готвене.
7 	Стоп / Изчистване	За деактивиране на уреда или изтриване на настройките за готвене.
8 	Часовник	За да сверите часовника / напомняне.
9 	Любими	За да изберете бързо автоматична функция.

3.3 Принадлежности

Въртящ се комплект



Винаги използвайте въртящ се комплект, за да подготвите храната в микровълновата фурна.

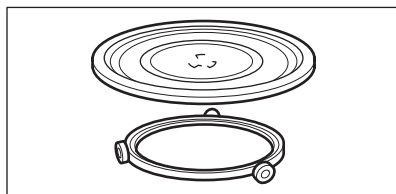

Стъклена тава за готвене и водач.

Скара на грила

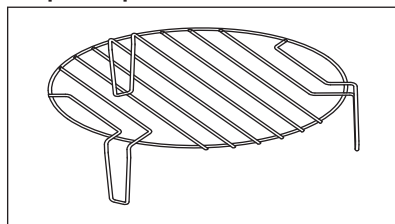

Използвайте за:

- печене на грил
- комбинирано готвене

4. ПРЕДИ ПЪРВАТА УПОТРЕБА



ВНИМАНИЕ!
Вж. глава "Безопасност".

4.1 Първоначално почистване



ПРЕДУПРЕЖДЕНИЕ!
Вижте глава "Грижи и почистване".



- Отстранете всички части и допълнителните опаковки от микровълновата фурна.
- Почистете уреда преди първата употреба.

4.2 Настройка на часовника

Когато свържете уреда към електрозахранването или в случай на прекъсване на електрозахранването, дисплеят показва 0:00 и се чува звуков сигнал.



Може да зададете часовника на 24 часова система.



1. Натиснете  два пъти.
2. Натиснете полетата за Настройка, за да зададете часовете.
3. Натиснете  , за да потвърдите.
4. Натиснете полетата за Настройка, за да зададете минутите.
5. Натиснете  , за да потвърдите.



За да отмените настройките натиснете



Дисплеят се активира за 5 минути в режим на готовност. Показва се часът.

За да деактивирате часа, натиснете  или  , за да активирате дисплея и изберете OFF. Натиснете  , за да потвърдите.

5. ВСЕКИДНЕВНА УПОТРЕБА



ВНИМАНИЕ!
Вж. глава "Безопасност".

5.1 Основна информация за експлоатацията на уреда

- След като деактивирате уреда, оставете храната да остане за няколко минути в уреда.
- Отстранете алуминиевото фолио, металните съдове и др. преди приготвянето на храна.

Готвене

- Ако е възможно, пригответе храна в съд с материал, подходящ за употреба в микровълнова фурна. Гответе без капак, само ако искате храната да е хрупкава
- Не гответе храната твърде много като задавате високи стойности за мощност и време. Храната може да изсъхне, да изгори или да загори на места.
- Не използвайте уреда за приготвяне на яйца или охлюви с черупки, защото те могат да

избухнат. При пържените яйца първо прободете жълтъците.

- Прободете кожата или обелете картофи, домати, наденица и подобни типове храна няколко пъти с вилица, преди да ги готвите, за да не се пръсне храната.
- За деца или замръзнала храна, задайте по-дълго време за готвене.
- Ястия, които съдържат сос трябва да се бъркат от време на време.
- Зеленчуци, които имат твърда структура като моркови, грах или карфиол, трябва да се готвят във вода.
- Обърнете по-големите парчета храна след половината от времето за готвене.
- Ако е възможно, нарежете зеленчуците на по-малки парченца.
- Използвайте плоските, широки чинии.
- Не използвайте порцеланови, керамични или глинени готварски съдове, които имат неглазирани дъна или малки отвори, например

на дръжките. Навлизането на влага в отворите може да причини напукване на готварските съдове при нагряване.

- Стъклената чиния е необходима е за работата на микровълновата фурна. Поставете храната или напитките върху нея.

Размразяване на месо, птици, риба

- Поставете замръзналата, опакована храна на малка обърната обратно чиния със съд под нея, така че течността от размразяването да се събира там.
- Завъртете храната след половината от времето за размразяване. Ако е възможно, разделете и след това отстранете частите, които са започнали да се размразяват.

Размразяване на масло, порции гато, извара

- Не размразявайте напълно храната в уреда, а я оставете да се размразява на стайна температура. Това ще даде по-добри резултати.

Отстранете всички метални и алуминиеви опаковки преди размразяване.

Размразяване на плодове, зеленчуци

- Ако плодовете и зеленчуците трябва да останат сурови, не ги размразявайте напълно в уреда. Оставете ги да се размразят на стайна температура.
- За приготвяне на плодове и зеленчуци без да ги размразявате, може да използвате микровълновата фурна на по-висока мощност.

Готови ястия

- Може да пригответе готови ястия в уреда, само ако опаковката е подходяща за употреба в микровълновата фурна.
- Трябва да следвате инструкциите на производителя, отпечатани на опаковката (отстранете металния капак и прободете пластмасовия пласт).

Подходящи готварски съдове и материали.

Готварския съд / Материал	Микровълни			Единичен Грил
	Размразяване	Затопляне	Готвене	
Огнеупорно стъкло и порцелан без метални компоненти, например пирекс, термоустойчиво стъкло	✓	✓	✓	✓
Неогнеупорни стъкло и порцелан ¹⁾	✓	✗	✗	✗
Стъкло и стъклокерамика направена от огнеупорен / студоупорен материал (например Argoflam), рафт на грил	✓	✓	✓	✓
Керамика ²⁾ , глинени изделия ²⁾	✓	✓	✓	✗
Термоустойчива пластмаса до 200 °C ³⁾	✓	✓	✓	✗
Картон, хартия	✓	✗	✗	✗
Тънък разтеглив найлон за покриване на храна	✓	✗	✗	✗

Готварския съд / Материал	Микровълни			Едини- чен Грил
	Размразя- ване	Затопля- не	Готвене	
Покритие за печене с безопасно за- тваряне в микровълнова фурна ³⁾	✓	✓	✓	X
Чинии за печене, направени от ме- тал, например емайл, чугунени плоч- ки	X	X	X	✓
Тави за печене, покрити с черен лак или силикон ³⁾	X	X	X	✓
Тава за печене	X	X	X	✓
Съдове за запържване, например ти- ган за палачинки или хрупкаво плато	X	✓	✓	X
Готови пакетирани ястия ³⁾	✓	✓	✓	✓

1) Без сребърни, златни, платинени или метални покрития / декорации

2) Без кварцови или метални компоненти, нито пластове, съдържащи метали

3) Следвайте инструкциите на производителя относно максималните температури.

✓ **Подходящ**





X **не е подходящо**

5.2 Активиране и деактивиране на микровълновата фурна



ПРЕДУПРЕЖДЕНИЕ!

Не оставяйте микровълновата фурна да работи, ако в нея няма храна.

1. Натиснете  или , за да зададете ниво на мощност. За да изберете подходящото ниво вижте таблицата по-долу.
2. Натиснете  или , за да зададете време за готвене.
3. Натиснете , за да потвърдите и пуснете микровълновата фурна.

За да отмените настройките натиснете .

За да деактивирате микровълновата фурна:

- изчакайте, докато микровълновата фурна се изключи автоматично, когато времето свърши. На дисплея се показва End.
- отворете вратата. Микровълновата фурна спира автоматично.

Затворете вратата и натиснете , за да продължите с готвенето. Използвайте опцията за проверка на храната.

- натиснете .



Когато микровълновата фурна се изключи автоматично, ще прозвучи звук сигнал.





5.3 Таблицы за настройка на мощността

Микровълни

Символи на панела от ляво на дясно

Микро- въл- нова мощ- ност	Ниско	Средно ниско	Средно	Средно ви- соко	Висока
Екран	■ 100 Watt	■ 300 Watt	▲ 500 Watt	■ 700 Watt	■ 900 Watt

Грил и комбинирано печене



Натиснете 	Екран	Настройка на мощността
1 път		Грил 100%
2 пъти		Микровълни 36% Грил 64%
3 пъти		Микровълни 55% Грил 45%
4 пъти	900 Watt	Микровълни 100%

5.4 Бърз старт





Максималното време за готвене е 95 минути.

Може бързо да активирате микровълновата печка по следните начини.

- Натиснете , за да активирате микровълновата фурна за 30 секунди на пълна мощност. Времето за готвене се увеличава с 30 секунди с всяко допълнително натискане на бутона.
- Натиснете  веднъж. Задайте време на готвене с полетата за настройка. Натиснете , за да активирате микровълновата фурна на пълна мощност.

5.5 Печене на грил и комбинирано печене

1. Натиснете неколкократно  за задаване на функцията за печене на грил или комбинирано печене.
2. Натиснете полетата за Настройка, за да зададете времето.
3. Натиснете , за да потвърдите и пуснете микровълновата фурна.



Прозвучава звуков сигнал след като е минало половината от времето за готвене. Можете да обърнете храната.

5.6 Размразяване





Можете да избирате между 2 режима на размразяване:

- Размразяване по тегло
- Размразяване по време

i Не използвайте размразяване на храна, която сте извадили от фризера повече от 20 минути или за замразена приготвена храна.

i За да активирате бутона за тегло на размразявания продукт, трябва да използвате между 100 г и 1000 г храна.

i За да размразите по-малко от 200г храна, поставете я на края на въртящата се поставка.

1. Натиснете  веднъж, за да зададете теглото за размразяване и два пъти за време за размразяване.
2. Натиснете  и , за да зададете времето или теглото. За размразяване според теглото, времето се задава автоматично.
3. Натиснете , за да потвърдите и пуснете микровълновата фурна.

5.7 Многоетапно готвене

i Ако единият етап е размразяване, задайте го като първи етап.

Може да готвите храна на максимум 3 етапа.



Гответе всякакви замразени храни на 2 етапа.

За да готвите само на един етап, прескочете стъпки 1 и 2.

1. Натиснете  и задайте режим на размразяване.

Меню "Любими"

Има предварително програмирано меню "Любими" в микровълновата фурна. Можете да го промените според предпочитанията си.

2. Натиснете полетата за настройки, за да въведете времето за размразяване или теглото.
3. Натиснете неколкократно , за да изберете нивото на мощност.
4. Натиснете полетата за Настройка, за да зададете времето.
5. Натиснете , за да потвърдите и пуснете микровълновата фурна. Екрана отброява времето. Когато чуете звуков сигнал по време на режим размразяване, обърнете или подредете храната.



5.8 Любими

Можете да запаметите 3 любими настройки.

Използвайте тази функция, за да запазите дадена настройка, която използвате често с микровълновата фурна.

1. Задайте функцията и параметрите, които желаете да запаметите. Разгледайте процедурата, отнасяща се за функцията, която желаете да заредите.
2. Натиснете  и задръжте за 2 секунди. След като настройките са запаметени, прозвучава звуков сигнал.

Използване на Любимата програма

1. В режим "в готовност" натиснете  неколкократно, за да изберете настройки 1, 2 или 3.
2. Натиснете , за да активирате микровълновата фурна.

Ястие

Тегло

Екран

Разтопяване на масло	50 г	50 г
	100 г	100 г
	150 г	150 г
	200 г	200 г
	250 г	250 г
Разтапяне на шоколад	100 г	100 г
	150 г	150 г
	200 г	200 г
Торта с топинг	1 чаша	1
	2 чаши	2
	3 чаши	3
	4 чаши	4

6. ИЗПОЛЗВАНЕ НА ПРИНАДЛЕЖНОСТИТЕ



ВНИМАНИЕ!
Вж. глава "Безопасност".

6.1 Вмъкване на въртящ се комплект



ПРЕДУПРЕЖДЕНИЕ!
Не гответе храна без набора на въртящата се поставка. Използвайте само набора на въртящата се поставка, доставен заедно с микровълновата фурна.



Никога не гответе храна директно върху стъклената подложка за готвене.

1. Поставете водача около въртящата се поставка.
2. Поставете стъклената тава за готвене на водача

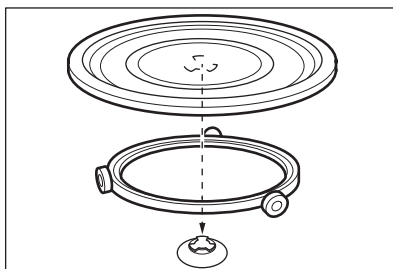

6.2 Поставяне на решетка за грил

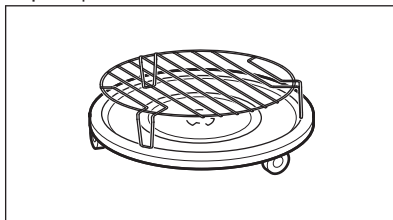

Поставете скарата за грил на въртящия се комплект.



7. ДОПЪЛНИТЕЛНИ ФУНКЦИИ

7.1 Заклучване за безопасност на деца

Заклучването за безопасност на деца предотвратява неумишлената работа с микровълновата фурна.

Натиснете и задръжте  за 3 секунди. Уредът издава звуков сигнал. Когато Заклучването за безопасност на деца е активно, на дисплея се показва .

За деактивиране на блокировката за безопасност на деца Натиснете и задръжте  за 3 секунди. Уредът издава звуков сигнал.

7.2 Кухненски таймер

Можете да зададете максимално 95 минути.



Когато функцията Кухненски таймер е активна, не може да нагласите друга програма.

1. Натиснете .
2. Натиснете полетата за Настройка, за да зададете времето. След 2 секунди таймера започва автоматично. Таймерът спира да работи, когато отворите вратата или поставите уреда

на пауза. Когато продължите с готвенето таймера се връща към предишно зададеното време.

Когато зададеното време е достигнато, прозвучава звуков сигнал.

7.3 Функция за оставане в готовност и икономия на енергия

На дисплея се показва часа след първото включване или когато приключи готвенето. Дисплеят се деактивира след 5 минути неактивност, когато вратата е затворена:

- дисплеят се деактивира, когато часовникът не е настроен или часовникът е изключен,

- когато времето е настроено и часовникът е ВКЛЮЧЕН, на дисплея за още 5 минути се показва часът.

Когато дисплеят е неактивен, натиснете който и да е клавиш или отворете вратата, за да го активирате:

- ще се върне в нормален режим 0:00 и 900 W, ако времето не е зададено,

- дисплеят е деактивиран след 5 минути ако функцията Заклучване за безопасност на деца е включена.

8. ПРЕПОРЪКИ И СЪВЕТИ



ВНИМАНИЕ!
Вж. глава "Безопасност".

8.1 Съвети за микровълнова фурна

Проблем	Отстраняване
Не можете да намерите подробности за количеството приготвена храна.	Търсете подобна храна. Увеличете или намалете дължината на времето за готвене съгласно следното правило: Удвояване на количеството = почти удвоява времето, Половината количество = половината време

Проблем	Отстраняване
Храната е прекалено суха.	Задайте по-кратко време за готвене или изберете по-ниска мощност на микровълновата фурна.
Храната не е размразена, гореща или приготвена, след като времето е изтекло.	Задайте по-дълго време или по-голяма мощност. Имайте предвид, че ястията се нуждаят от повече време на приготвяне.
След като изтече времето на готвене, храната е пренагрята в ъглите, но все още не е готова в средата.	Следващият път задайте по-малка мощност и по-дълго време. Разбъркайте течността, например супа.

За по-добри резултати за ориз използвайте, плоска, широка така.

8.2 Размразяване

Винаги размразявайте месото с плоската страна надолу.

Не размразявайте покрито месо, тъй като това може да причини готвене вместо размразяване.

Винаги размразявайте цяло пиле с гърдите надолу.

8.3 Готвене

Винаги отстранявайте охладеното месо и птици от хладилника за най-малко 30 минути преди готвене.

Оставете месото, птиците, рибата и зеленчуците да останат покрити след готвене.

Полейте малко олио или разтопено масло върху рибата.

Всички зеленчуци трябва да се приготвят при пълна мощност на микровълновата фурна.

Добавете 30 - 45 мл студена вода на всеки 250 гр зеленчуци.

Нарежете свежите зеленчуци на равни парченца преди готвене. Всички

зеленчуци трябва да бъдат покрити при топлинна обработка.

8.4 Повторно затопляне

Когато претопляте готови ястия винаги следвайте инструкциите, написани на опаковката.

8.5 Единичен грил

За печене на тънки пластове в средата на скарата на грила.

Обърнете храната на половина на зададеното време и продължете да печете на грил.

8.6 Комбинирано готвене

Използвайте комбинирано готвене, за да запазите храната хрупкава.

На половина на времето за готвене, обърнете храната и продължете да готвите.

Има 2 модела за Комбинирано готвене. Всеки режим комбинира функциите на микровълнова фурна и грил по различно време и нива на мощност.

9. ГРИЖИ И ПОЧИСТВАНЕ



ВНИМАНИЕ!
Вж. глава "Безопасност".

9.1 Бележки и съвети за почистване



- Почиствайте лицевата част на фурната с мека кърпа с гореща вода и препарат за почистване.
- За почистване на метални повърхности използвайте обикновен почистващ препарат.
- Почиствайте вътрешността на уреда след всяка употреба. След това ще можете да отстранявате мръсотията по-лесно и тя няма да загаря.
- Почиствайте упоритите замърсявания със специален почистващ препарат.
- Почиствайте редовно всички аксесоари и ги подсушавайте. Използвайте мека кърпа с топла вода и почистващ препарат.
- За да омекотите труднопочистващите следи, сложете една чашата вода за заври на пълна мощност на микровълновата фурна от 2 до 3 минути.
- За премахнете миризмите, смесете чаша вода с 2 ч.л. лимонov сок и я сложете да заври на пълна мощност на микровълновата фурна за 5 минути.

10. ОТСТРАНЯВАНЕ НА НЕИЗПРАВНОСТИ



ВНИМАНИЕ!
Вж. глава "Безопасност".

10.1 Как да постъпите, ако...

Проблем	Възможна причина	Отстраняване
Уредът не работи.	Уредът е деактивиран.	Активирайте уреда.
Уредът не работи.	Уредът не е включен в контакта.	Включете уреда в захранването.
Уредът не работи.	Предпазителят в таблото е изгорял.	Проверете предпазителя. Ако предпазителят изгори повече от един път, свържете се с квалифициран електротехник.
Уредът не работи.	Вратичката не е правилно затворена.	Уверете се, че нищо не пречи на вратичката.
Лампата не функционира.	Лампичката е дефектна.	Лампата трябва да се смени.
На екрана се появява  .	Активирана е блокировка за безопасност на деца.	Деактивирайте блокировката за безопасност на деца. Задръжте  за 3 секунди.
Във вътрешността на фурната има искри.	Има метални съдове или съдове с метален ръб.	Отстранете съда от уреда.

Проблем	Възможна причина	Отстраняване
Във вътрешността на фурната има искри.	Има метални шишове или алуминиево фолио, които докосват вътрешните стени на фурната.	Уверете се, че шишовете и фолиото не докосват вътрешните стени.
Наборът на въртящата се поставка издава скърцащ или драскащ звук.	Има предмет или мръсотия под стъклената подложка за готвене.	Почистете областта под стъклената подложка за готвене.
Уредът спря да работи без основателна причина.	Има неизправност.	Ако тази ситуация се повтори, обадете се в упълномощения сервисен център.

10.2 Данни за обслужване

Ако не можете да намерите решение на проблема сами, обърнете се към търговеца си или към упълномощен сервисен център.

Данните, необходими за сервисния център, са на табелката с данни. Табелката с данни се намира върху уреда. Не отстранявайте табелката с данни от уреда.

Препоръчваме да запишете данните тук:	
Модел (MOD.)
PNC (номер на продукт)
Сериен номер (S.N.)

11. ИНСТАЛИРАНЕ



ВНИМАНИЕ!
Вж. глава "Безопасност".



ПРЕДУПРЕЖДЕНИЕ!
Минималната монтажна височина е 85 см.

11.1 Обща информация



ПРЕДУПРЕЖДЕНИЕ!
Не блокирайте вентилационните отвори. Ако го направите, уредът може да прегрее.



ПРЕДУПРЕЖДЕНИЕ!
Не свързвайте уреда към адаптери или удължители. Това може да причини претоварване или риск от пожар.

- Микровълновата фурна е само за вградена употреба. Трябва да се постави върху стабилна и плоска повърхност.
- Шафтът, където е позиционирана микровълновата фурна, не може да има задна стена.
- Поставете микровълновата фурна далеч от пара, горещ въздух и изпръскване с вода.
- В случай че микровълновата фурна се намира прекалено близо до телевизора и радиото, е възможно да предизвика смущения в приемания сигнал.
- Ако транспортирате микровълновата фурна при студено

време, не я включвайте веднага след монтиране. Оставете я на стайна температура и абсорбирайте топлината.

11.2 Електрическа инсталация



ВНИМАНИЕ!

Свързването към електрическата инсталация трябва да се извърши само от квалифицирано лице.



Производителят не поема отговорност, ако вие не спазите мерките за безопасност, посочени в глава "Информация за безопасност".

Тази микровълнова фурна се доставя със захранващ кабел и щепсел.

Кабелът има заземителен проводник със заземителен щепсел. Щепселът трябва да е включен в правилно монтиран и заземен контакт. В случай на късо съединение заземяването намалява риска от токов удар.

11.3 Инсталация на микровълновата фурна

1. Проверете дали размерите на мебелите отговарят на разстоянията, необходими при инсталацията.

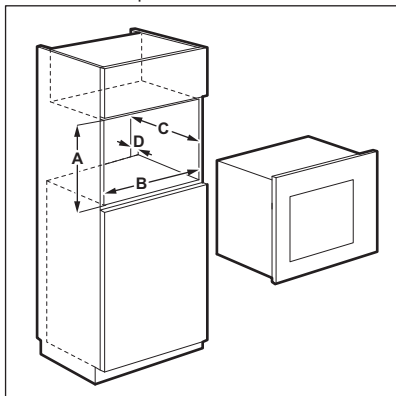

Разстояния при инсталиране

Размери	мм
A	380 + 2
B	560 + 8
C	500
D	45

2. Ако дълбочината на кутията е над 300 мм, поставете подпора върху дъното на кутията и проверете дали пасва. Ако пасва, отбележете местата за гайки. Отстранете шаблона и фиксирайте скобата с винтовете в маркираното място.



Пропуснете тази стъпка, ако дълбочината на кутията е 300мм.

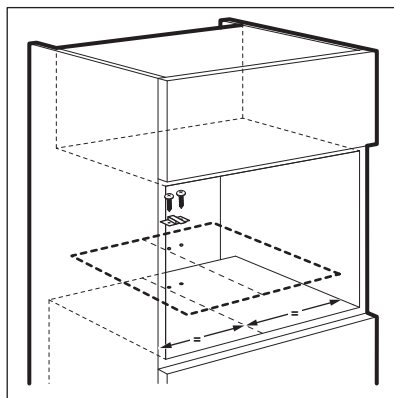

3. Инсталация на микровълновата фурна. Ако сте поправили конзолата, се уверете, че заключва гърба на уреда.

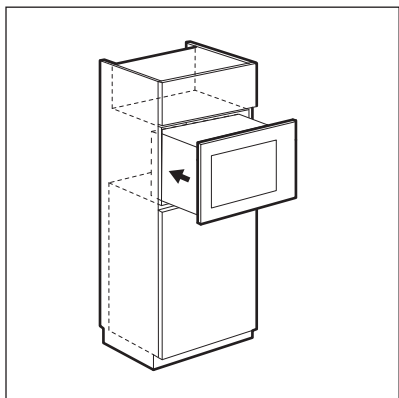

4. Отворете вратата и фиксирайте микровълновата на кутията с гаечен ключ.

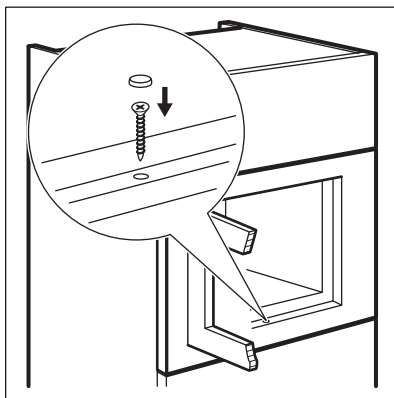

12. ОПАЗВАНЕ НА ОКОЛНАТА СРЕДА

Рециклирайте материалите със символа . Поставете опаковките в съответните контейнери за рециклирането им. Помогнете за опазването на околната среда и човешкото здраве, както и за рециклирането на отпадъци от

електрически и електронни уреди. Не изхвърляйте уредите, означени със символа , заедно с битовата смет. Върнете уреда в местния пункт за рециклиране или се обърнете към вашата общинска служба.

ΠΕΡΙΕΧΟΜΕΝΑ

1. ΠΛΗΡΟΦΟΡΙΕΣ ΓΙΑ ΤΗΝ ΑΣΦΑΛΕΙΑ.....	21
2. ΟΔΗΓΙΕΣ ΓΙΑ ΤΗΝ ΑΣΦΑΛΕΙΑ.....	25
3. ΠΕΡΙΓΡΑΦΗ ΠΡΟΪΟΝΤΟΣ.....	26
4. ΠΡΙΝ ΑΠΟ ΤΗΝ ΠΡΩΤΗ ΧΡΗΣΗ.....	28
5. ΚΑΘΗΜΕΡΙΝΗ ΧΡΗΣΗ.....	28
6. ΧΡΗΣΗ ΤΩΝ ΕΞΑΡΤΗΜΑΤΩΝ.....	34
7. ΠΡΟΣΘΕΤΕΣ ΛΕΙΤΟΥΡΓΙΕΣ.....	34
8. ΥΠΟΔΕΙΞΕΙΣ ΚΑΙ ΣΥΜΒΟΥΛΕΣ.....	35
9. ΦΡΟΝΤΙΔΑ ΚΑΙ ΚΑΘΑΡΙΣΜΑ.....	36
10. ΑΝΤΙΜΕΤΩΠΙΣΗ ΠΡΟΒΛΗΜΑΤΩΝ.....	37
11. ΕΓΚΑΤΑΣΤΑΣΗ.....	38

ΓΙΑ ΑΡΙΣΤΑ ΑΠΟΤΕΛΕΣΜΑΤΑ

Σας ευχαριστούμε που επιλέξατε αυτό το προϊόν της AEG. Το σχεδιάσαμε για να σας παρέχει άψογη απόδοση για πολλά χρόνια, με πρωτοποριακές τεχνολογίες που θα κάνουν τη ζωή σας πιο απλή και με χαρακτηριστικά που ενδεχομένως δεν θα βρείτε σε κοινές συσκευές. Σας παρακαλούμε να αφιερώσετε λίγα λεπτά και να διαβάσετε τις οδηγίες, ώστε να διασφαλίσετε την καλύτερη δυνατή χρήση της συσκευής σας.

Επισκεφθείτε την ιστοσελίδα μας για να:



Βρείτε υποδείξεις χρήσης, φυλλάδια, συμβουλές για την επίλυση προβλημάτων, πληροφορίες συντήρησης:

www.aeg.com/webselfservice



Καταχωρήστε το προϊόν σας, ώστε να έχετε καλύτερο σέρβις:

www.registreaeg.com



Αγοράστε εξαρτήματα, αναλώσιμα και γνήσια ανταλλακτικά για τη συσκευή σας:

www.aeg.com/shop

ΥΠΟΣΤΗΡΙΞΗ ΠΕΛΑΤΩΝ ΚΑΙ ΣΕΡΒΙΣ

Συνιστάται η χρήση γνήσιων ανταλλακτικών.

Όταν επικοινωνείτε με το Εξουσιοδοτημένο Κέντρο Σέρβις, βεβαιωθείτε ότι έχετε διαθέσιμα τα ακόλουθα στοιχεία: Μοντέλο, Κωδ. προϊόντος (PNC), Αριθμός σειράς.

Τα στοιχεία αυτά θα τα βρείτε στην πινακίδα τεχνικών χαρακτηριστικών.

 Προειδοποίηση / Προσοχή - Πληροφορίες για την ασφάλεια

 Γενικές πληροφορίες και συμβουλές

 Πληροφορίες σχετικά με το περιβάλλον

Υπόκειται σε αλλαγές χωρίς προειδοποίηση.

1. ΠΛΗΡΟΦΟΡΪΕΣ ΓΙΑ ΤΗΝ ΑΣΦΑΛΕΙΑ

Πριν από την εγκατάσταση και τη χρήση της συσκευής, διαβάστε προσεκτικά τις παρεχόμενες οδηγίες. Ο

κατασκευαστής δεν ευθύνεται αν προκληθεί τραυματισμός ή ζημιά από λανθασμένη εγκατάσταση και χρήση. Να φυλάσσετε πάντα αυτές τις οδηγίες μαζί με τη συσκευή για μελλοντική αναφορά.

1.1 Ασφάλεια παιδιών και ευπαθών ατόμων



ΠΡΟΕΙΔΟΠΟΙΗΣΗ!

Κίνδυνος ασφυξίας, τραυματισμού ή μόνιμης αναπηρίας.

- Η συσκευή αυτή μπορεί να χρησιμοποιηθεί από παιδιά ηλικίας 8 ετών και άνω και από άτομα με μειωμένες σωματικές, αισθητηριακές ή πνευματικές δυνατότητες ή έλλειψη εμπειρίας και γνώσης, εάν επιβλέπονται ή έχουν λάβει οδηγίες σχετικά με τη χρήση της συσκευής με ασφαλή τρόπο και κατανοούν τους κινδύνους που ενέχονται.
- Μην αφήνετε τα παιδιά να παίζουν με τη συσκευή. Δεν πρέπει να αφήνετε παιδιά κάτω των 3 ετών στον χώρο της συσκευής χωρίς επιτήρηση.
- Φυλάσσετε όλα τα υλικά συσκευασίας μακριά από τα παιδιά.
- Κρατάτε τα παιδιά και τα κατοικίδια ζώα μακριά από τη συσκευή όταν λειτουργεί ή όταν ψύχεται. Τα προσβάσιμα μέρη είναι πολύ ζεστά.
- Εάν η συσκευή διαθέτει διάταξη ασφάλειας για τα παιδιά, συνιστάται η ενεργοποίησή της.
- Ο καθαρισμός και η συντήρηση από τον χρήστη δεν πρέπει να πραγματοποιούνται από παιδιά χωρίς επίβλεψη.
- Διατηρείτε τη συσκευή και το καλώδιό της μακριά από παιδιά κάτω των 8 ετών.

1.2 Γενικές πληροφορίες για την ασφάλεια

- Αυτή η συσκευή προορίζεται για οικιακή χρήση και παρόμοιες εφαρμογές, όπως:

- Αγροικίες, χώροι κουζίνας προσωπικού σε καταστήματα, γραφεία και άλλα εργασιακά περιβάλλοντα,
- Από πελάτες σε ξενοδοχεία, μοτέλ, πανσιόν και άλλα περιβάλλοντα στέγασσης
- Το εσωτερικό της συσκευής θερμαίνεται κατά τη χρήση. Μην αγγίζετε τις αντιστάσεις που βρίσκονται εντός της συσκευής. Χρησιμοποιείτε πάντα γάντια φούρνου όταν αφαιρείτε ή εισάγετε εξαρτήματα ή σκεύη.
- Μη χρησιμοποιείτε ατμοκαθαριστή για τον καθαρισμό της συσκευής.
- Πριν από την πραγματοποίηση συντήρησης, απενεργοποιήστε τη συσκευή και αποσυνδέστε το φισ τροφοδοσίας από την πρίζα.
- Εάν η πόρτα ή τα λάστιχα της πόρτας έχουν υποστεί ζημιές, δεν επιτρέπεται να τεθεί σε λειτουργία η συσκευή μέχρι να γίνει η επισκευή από ένα εξειδικευμένο άτομο.
- Εάν το καλώδιο ρεύματος έχει υποστεί φθορές, θα πρέπει να αντικατασταθεί από τον κατασκευαστή, το Εξουσιοδοτημένο Κέντρο Σέρβις ή ένα κατάλληλα καταρτισμένο άτομο, ώστε να αποφευχθούν οι κίνδυνοι.
- Τυχόν εργασίες συντήρησης ή επισκευής που περιλαμβάνουν την αφαίρεση ενός καλύμματος που προστατεύει από την έκθεση στην ενέργεια μικροκυμάτων πρέπει να εκτελούνται μόνο από εξειδικευμένο άτομο.
- Μη χρησιμοποιείτε τη συσκευή με εξωτερικό χρονοδιακόπτη ή με ξεχωριστό σύστημα τηλεχειρισμού.
- Μη θερμαίνετε υγρά και άλλα τρόφιμα σε σφραγισμένα σκεύη. Υπάρχει πιθανότητα να εκραγούν.
- Χρησιμοποιείτε μόνο σκεύη που είναι κατάλληλα για χρήση σε φούρνους μικροκυμάτων.

- Κατά το ζέσταμα φαγητού σε πλαστικά ή χάρτινα σκεύη, παρακολουθείτε τη συσκευή καθώς υπάρχει πιθανότητα ανάφλεξης.
- Η συσκευή προορίζεται για το ζέσταμα φαγητών και ροφημάτων. Η ξήρανση τροφίμων ή το στέγνωμα ρούχων και το ζέσταμα ειδικών μαξιλαριών με γέμιση θεραπευτικού υλικού, παντοφλών, σφουγγαριών, βρεγμένων πανιών και άλλων παρόμοιων αντικειμένων μπορεί να προκαλέσει τραυματισμό, ανάφλεξη ή πυρκαγιά.
- Εάν εξέρχεται καπνός, θέστε εκτός λειτουργίας ή αποσυνδέστε τη συσκευή από το ρεύμα και κρατήστε κλειστή την πόρτα για να καταστείλετε τυχόν φλόγες.
- Το ζέσταμα ροφημάτων στο φούρνο μικροκυμάτων μπορεί να οδηγήσει σε καθυστερημένο απότομο βράσιμο. Θα πρέπει να χειρίζεστε το σκεύος με προσοχή.
- Το περιεχόμενο στα μπιμπερό και τα βάζα βρεφικής τροφής πρέπει να ανακινείται καλά κατά την παρασκευή. Ελέγξτε τη θερμοκρασία πριν από την κατανάλωση για να αποφύγετε τα εγκαύματα.
- Αβγά με το κέλυφός τους και ολόκληρα βραστά αβγά δεν πρέπει να ζεσταίνονται στη συσκευή καθώς μπορεί να εκραγούν, ακόμα και μετά το τέλος του ζεστάματος στο φούρνο μικροκυμάτων.
- Η συσκευή πρέπει να καθαρίζεται τακτικά και να αφαιρούνται τυχόν υπολείμματα τροφίμων.
- Αν η συσκευή δεν διατηρείται σε καθαρή κατάσταση, μπορεί να προκληθεί φθορά της επιφάνειας με συνέπεια την αρνητική επίδραση στη διάρκεια ζωής της συσκευής και την πιθανή πρόκληση μιας επικίνδυνης κατάστασης.
- Κατά τη λειτουργία της συσκευής, η θερμοκρασία των προσβάσιμων επιφανειών μπορεί να είναι υψηλή.
- Ο φούρνος μικροκυμάτων δεν πρέπει να τοποθετείται σε ντουλάπι, εκτός εάν έχει υποβληθεί στις κατάλληλες δοκιμές.

- Η πίσω επιφάνεια των συσκευών πρέπει να τοποθετείται δίπλα σε τοίχο.
- Μη χρησιμοποιείτε ισχυρά λειαντικά καθαριστικά ή αιχμηρές μεταλλικές ξύστρες για να καθαρίσετε τη γυάλινη πόρτα του φούρνου, καθότι μπορεί να χαράξουν την επιφάνεια και αυτό μπορεί να προκαλέσει θραύση του γυαλιού.
- Προσέξτε τις ελάχιστες διαστάσεις του ντουλαπιού (κατά περίπτωση). Ανατρέξτε στο κεφάλαιο εγκατάστασης.
- Η συσκευή πρέπει να λειτουργεί με τη διακοσμητική πόρτα ανοιχτή (κατά περίπτωση).

2. ΟΔΗΓΙΕΣ ΓΙΑ ΤΗΝ ΑΣΦΑΛΕΙΑ

2.1 Εγκατάσταση



ΠΡΟΕΙΔΟΠΟΙΗΣΗ!

Η εγκατάσταση αυτής της συσκευής πρέπει να εκτελείται μόνο από κατάλληλα καταρτισμένο άτομο.

- Αφαιρέστε όλα τα υλικά της συσκευασίας.
- Εάν η συσκευή έχει υποστεί ζημιά, μην προβείτε σε εγκατάσταση ή χρήση της.
- Ακολουθείτε τις οδηγίες εγκατάστασης που παρέχονται με τη συσκευή.
- Να είστε πάντα προσεκτικοί κατά τη μετακίνηση της συσκευής, καθότι είναι βαριά. Φοράτε πάντα γάντια ασφαλείας.
- Μην τραβάτε τη συσκευή από τη λαβή.
- Τηρείτε την ελάχιστη απόσταση από τις άλλες συσκευές και μονάδες.
- Βεβαιωθείτε ότι οι κατασκευές κάτω από τις οποίες ή δίπλα στις οποίες εγκαθίσταται η συσκευή είναι ασφαλείς.
- Οι πλευρές της συσκευής πρέπει να πρόσκεινται σε συσκευές ή μονάδες με το ίδιο ύψος.

2.2 Ηλεκτρική Σύνδεση



ΠΡΟΕΙΔΟΠΟΙΗΣΗ!

Κίνδυνος πυρκαγιάς και ηλεκτροπληξίας.

- Όλες οι ηλεκτρικές συνδέσεις πρέπει να πραγματοποιούνται από επαγγελματία ηλεκτρολόγο.
- Η συσκευή πρέπει να είναι γειωμένη.
- Βεβαιωθείτε ότι οι πληροφορίες σχετικά με το ηλεκτρικό ρεύμα στην πινακίδα τεχνικών χαρακτηριστικών συμφωνούν με την παροχή ρεύματος. Αν δεν συμφωνούν, επικοινωνήστε με ηλεκτρολόγο.
- Εάν η συσκευή συνδεθεί στη πρίζα μέσω ενός καλωδίου προέκτασης, βεβαιωθείτε ότι αυτό το καλώδιο είναι γειωμένο.
- Προσέχετε να μην προκληθεί ζημιά στο φως τροφοδοσίας και το καλώδιο τροφοδοσίας. Επικοινωνήστε με το Σέρβις ή έναν ηλεκτρολόγο για την αλλαγή ενός κατεστραμμένου καλωδίου τροφοδοσίας.
- Μην τραβάτε το καλώδιο τροφοδοσίας για να αποσυνδέσετε τη συσκευή. Τραβάτε πάντα το φως τροφοδοσίας.

2.3 Χρήση



ΠΡΟΕΙΔΟΠΟΙΗΣΗ!

Κίνδυνος τραυματισμού, εγκαυμάτων και ηλεκτροπληξίας ή έκρηξης.

- Μην αλλάζετε τις προδιαγραφές αυτής της συσκευής.
- Μην αφήνετε τη συσκευή χωρίς επιτήρηση όταν μαγειρεύετε.
- Μην εφαρμόζετε πίεση στην πόρτα της συσκευής όταν η πόρτα είναι ανοιχτή.
- Βεβαιωθείτε ότι τα ανοίγματα αερισμού δεν είναι φραγμένα.
- Μη χρησιμοποιείτε τη συσκευή ως επιφάνεια εργασίας και μη χρησιμοποιείτε το εσωτερικό της ως αποθηκευτικό χώρο.

2.4 Φροντίδα και καθάρισμα



ΠΡΟΕΙΔΟΠΟΙΗΣΗ!

Κίνδυνος τραυματισμού, πυρκαγιάς, ή βλάβης της συσκευής.

- Πριν από την πραγματοποίηση συντήρησης, απενεργοποιήστε τη συσκευή και αποσυνδέστε το φις τροφοδοσίας από την πρίζα.

- Καθαρίζετε τακτικά τη συσκευή για να αποτραπεί η φθορά του υλικού της επιφάνειας.
- Μην επιτρέπτε να συσσωρευτεί χυμένο φαγητό ή υπολείμματα καθαριστικών πάνω στο λάστιχο της πόρτας.
- Υπολείμματα λίπους ή τροφών στη συσκευή μπορούν να προκαλέσουν πυρκαγιά.
- Καθαρίστε τη συσκευή με ένα υγρό μαλακό πανί. Χρησιμοποιείτε μόνο ουδέτερα απορρυπαντικά. Μη χρησιμοποιείτε λειαντικά προϊόντα, σφουγγαράκια που χαράσσουν, διαλύτες ή μεταλλικά αντικείμενα.
- Αν χρησιμοποιείτε σπρέι καθαρισμού για φούρνους, ακολουθείτε τις οδηγίες ασφαλείας στη συσκευασία.

2.5 Απόρριψη



ΠΡΟΕΙΔΟΠΟΙΗΣΗ!

Κίνδυνος τραυματισμού ή ασφυξίας.

- Αποσυνδέστε τη συσκευή από την τροφοδοσία ρεύματος.
- Κόψτε το καλώδιο τροφοδοσίας και απορρίψτε το.

3. ΠΕΡΙΓΡΑΦΗ ΠΡΟΪΟΝΤΟΣ

3.1 Γενική επισκόπηση

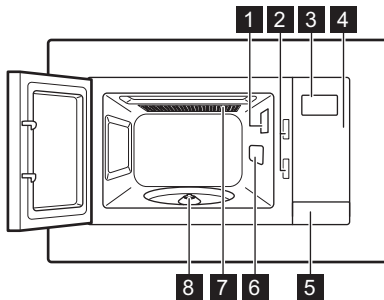

- 1 Λαμπτήρας
- 2 Σύστημα κλειδώματος ασφάλειας
- 3 Οθόνη
- 4 Πίνακας χειριστηρίων
- 5 Κομπι ανοίγματος πόρτας
- 6 Κάλυμμα κυματοδηγού
- 7 Γκριλ
- 8 Άξονας περιστρεφόμενου δίσκου

3.2 Πίνακας χειριστηρίων

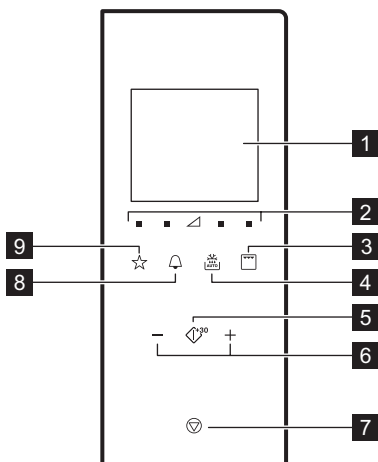

Σύμβολο	Λειτουργία	Περιγραφή
1 —	Οθόνη	Εμφανίζει τις ρυθμίσεις και την τρέχουσα ώρα.
2 ■ ▲	Πλήκτρα αφής ρυθμίσεων Ισχύος	Για ρύθμιση του επιπέδου ισχύος των μικροκυμάτων
3 □ ▽	Πλήκτρο αφής λειτουργίας Γκριλ	Για ρύθμιση της λειτουργίας μικροκυμάτων / συνδυαστικού μαγειρέματος / γκριλ.
4 ☀️ AUTO	Απόψυξη	Για την απόψυξη τροφίμων με βάση το βάρος ή τον χρόνο.
5 ⬇️ +30	Έναρξη / +30 δευτ.	Για έναρξη της λειτουργίας της συσκευής ή για αύξηση του χρόνου μαγειρέματος κατά 30 δευτερόλεπτα σε πλήρη ισχύ.
6 — +	Πλήκτρα αφής Ρύθμισης	Για ρύθμιση του χρόνου, του βάρους, της θερμοκρασίας ή της λειτουργίας Αυτόματου μαγειρέματος.
7 ⓪	Διακοπή / Απαλοιφή	Για απενεργοποίηση της συσκευής ή διαγραφή των ρυθμίσεων μαγειρέματος.
8 🔔	Ρολόι	Για ρύθμιση του ρολογιού / υπενθύμισης.
9 ★	Αγαπημένο	Για γρήγορη επιλογή μιας αυτόματης λειτουργίας.

3.3 Εξαρτήματα

Σετ περιστρεφόμενου δίσκου

- i** Χρησιμοποιείτε πάντα το σετ περιστρεφόμενου δίσκου για την προετοιμασία φαγητών στον φούρνο μικροκυμάτων.

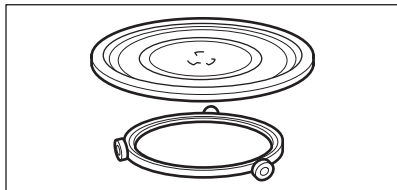

Γυάλινος δίσκος και οδηγός με ροδάκια.

Σχάρα γκριλ

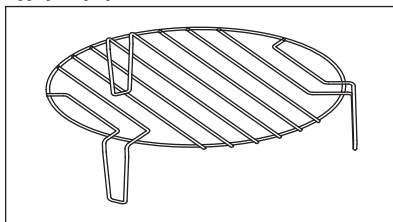

Χρήση για:

- ψήσιμο φαγητού
- συνδυαστικό μαγείρεμα

4. ΠΡΙΝ ΑΠΟ ΤΗΝ ΠΡΩΤΗ ΧΡΗΣΗ

- !** **ΠΡΟΕΙΔΟΠΟΙΗΣΗ!**
Ανατρέξτε στα κεφάλαια σχετικά με την Ασφάλεια.

4.1 Πρώτος Καθαρισμός

- !** **ΠΡΟΣΟΧΗ!**
Ανατρέξτε στο κεφάλαιο «Φροντίδα και καθαρισμα».

- Αφαιρέστε όλα τα εξαρτήματα και τα πρόσθετα υλικά συσκευασίας από τον φούρνο μικροκυμάτων.
- Καθαρίστε τη συσκευή πριν από την πρώτη χρήση.

4.2 Ρύθμιση της ώρας

Όταν συνδέετε τη συσκευή στην τροφοδοσία ρεύματος ή μετά από μια διακοπή ρεύματος, η οθόνη εμφανίζει την ένδειξη 0:00 και ακούγεται ένα ηχητικό σήμα.

- i** Μπορείτε να ρυθμίσετε την ώρα με το σύστημα ρολογιού 24 ωρών.

1. Πιέστε το δύο φορές.
2. Πιέστε τα πλήκτρα αφής Ρύθμισης για να ρυθμίσετε τις ώρες.
3. Πιέστε το για επιβεβαίωση.
4. Πιέστε τα πλήκτρα αφής Ρύθμισης για να ρυθμίσετε τα λεπτά.
5. Πιέστε το για επιβεβαίωση.

- i** Για ακύρωση των ρυθμίσεων, πιέστε το .

Η οθόνη ενεργοποιείται για 5 λεπτά στην κατάσταση αναμονής. Εμφανίζεται η ώρα.

Για να απενεργοποιήσετε την ώρα,

πιέστε το ή το για να ενεργοποιήσετε την οθόνη και να ρυθμίσετε την ΑΠΕΝΕΡΓΟΠΟΙΗΣΗ.

Πιέστε το για επιβεβαίωση.

5. ΚΑΘΗΜΕΡΙΝΉ ΧΡΗΣΗ

- !** **ΠΡΟΕΙΔΟΠΟΙΗΣΗ!**
Ανατρέξτε στα κεφάλαια σχετικά με την Ασφάλεια.

5.1 Γενικές πληροφορίες σχετικά με τη χρήση της συσκευής

- Αφού απενεργοποιήσετε τη συσκευή, αφήστε το φαγητό να κάσει για λίγα λεπτά.

- Αφαιρέστε τη συσκευασία από αλουμινόχαρτο, τα μεταλλικά σκεύη, κ.λπ. πριν προετοιμάσετε το φαγητό.

Μαγείρεμα

- Αν είναι δυνατόν, μαγειρεύετε το φαγητό καλυμμένο με υλικό κατάλληλο για χρήση σε φούρνο μικροκυμάτων. Μαγειρεύετε το φαγητό χωρίς καπάκι αν θέλετε να παραμείνει τραγανό
- Μη μαγειρεύετε υπερβολικά τα φαγητά ρυθμίζοντας την ισχύ και τον χρόνο σε πολύ υψηλές τιμές. Το φαγητό μπορεί να στεγνώσει, να καεί ή να πιάσει φωτιά σε ορισμένα σημεία.
- Μη χρησιμοποιείτε τη συσκευή για το μαγείρεμα αβγών ή σαλιγκαριών με το κέλυφός τους, καθώς μπορεί να εκραγούν. Για τα τηγανιτά αβγά, τρυπήστε προηγουμένως τον κρόκο.
- Τρυπήστε τα φαγητά με φλούδα, όπως πατάτες, ντομάτες, λουκάνικα, και παρόμοια φαγητά με ένα πιρούνι σε πολλά σημεία πριν από το μαγείρεμα ώστε να μην εκραγούν.
- Για κρύα ή κατεψυγμένα φαγητά, ρυθμίστε μεγαλύτερο χρόνο μαγειρέματος.
- Πρέπει να ανακατεύετε ανά διαστήματα τα φαγητά που περιέχουν σάλτσα.
- Τα σκληρά λαχανικά, όπως καρότα, αρακάς ή κουνουπίδι, πρέπει να μαγειρεύονται μέσα σε νερό.
- Γυρίστε τα μεγαλύτερα κομμάτια φαγητού μόλις περάσει ο μισός χρόνος μαγειρέματος.
- Αν είναι δυνατόν, κόψτε τα λαχανικά σε κομμάτια παρόμοιου μεγέθους.
- Χρησιμοποιείτε επίπεδα, φαρδιά πιάτα.
- Μη χρησιμοποιείτε πορσελάνινα, κεραμικά ή πήλινα μαγειρικά σκεύη χωρίς επιστρωμένο κάτω μέρος ή με μικρές οπές, για παράδειγμα στις λαβές. Η υγρασία που εισέρχεται στις οπές μπορεί να προκαλέσει ρωγμές στο μαγειρικό σκεύος όταν θερμανθεί.

- Ο γυάλινος δίσκος είναι απαραίτητος για τη λειτουργία του φούρνου μικροκυμάτων. Τοποθετήστε το φαγητό ή τα υγρά επάνω σε αυτόν.

Απόψυξη κρέατος, πουλερικών, ψαριών

- Τοποθετήστε το κατεψυγμένο φαγητό χωρίς καμία συσκευασία σε ένα μικρό πιάτο τοποθετημένο ανάποδα με ένα σκεύος από κάτω για τη συλλογή του υγρού απόψυξης.
- Γυρίστε το φαγητό μόλις περάσει ο μισός χρόνος απόψυξης. Αν είναι δυνατόν, χωρίστε και στη συνέχεια αφαιρέστε τα κομμάτια που άρχισαν να ξεπαγώνουν.

Απόψυξη βουτύρου, κομματιών τούρτας, τυριού quark

- Μην αποψύξετε πλήρως το φαγητό στη συσκευή, αλλά αφήστε το να αποψυχθεί σε θερμοκρασία δωματίου. Με αυτόν τον τρόπο επιτυγχάνεται ένα πιο ομοιόμορφο αποτέλεσμα. Αφαιρέστε όλες τις μεταλλικές ή αλουμινένιες συσκευασίες πριν από την απόψυξη.

Απόψυξη φρούτων, λαχανικών

- Εάν τα φρούτα και τα λαχανικά πρέπει να παραμείνουν ωμά, μην τα αποψύξετε τελείως στη συσκευή. Αφήστε τα να αποψυχθούν σε θερμοκρασία δωματίου.
- Για να μαγειρέψετε φρούτα και λαχανικά χωρίς να τα αποψύξετε πρώτα, χρησιμοποιήστε υψηλότερη ισχύ μικροκυμάτων.

Έτοιμα γεύματα

- Μπορείτε να μαγειρέψετε έτοιμα γεύματα στη συσκευή μόνο αν η συσκευασία τους είναι κατάλληλη για χρήση σε φούρνο μικροκυμάτων.
- Πρέπει να ακολουθείτε τις οδηγίες του κατασκευαστή που είναι τυπωμένες πάνω στη συσκευασία (π.χ. αφαίρεση του μεταλλικού καλύμματος και τρύπημα της πλαστικής μεμβράνης).

Κατάλληλα μαγειρικά σκεύη και υλικά

Μαγειρικά σκεύη / Υλικά	Μικροκύματα			Γκριλ
	Απόψυξη	Ζέσταμα	Μαγειρέμα	
Πυρίμαχο γυαλί και πορσελάνη χωρίς μεταλλικά εξαρτήματα, π.χ. πυρέξ, γυαλί ανθεκτικό στη θερμότητα	✓	✓	✓	✓
Μη πυρίμαχο γυαλί και πορσελάνη ¹⁾	✓	X	X	X
Γυαλί και κεραμικό γυαλί από πυρίμαχο υλικό / υλικό ανθεκτικό στο ψύχος (π.χ. Arcoflam), ράφι γκριλ	✓	✓	✓	✓
Κεραμικά ²⁾ , πήλινα ²⁾	✓	✓	✓	X
Ανθεκτικό στη θερμότητα πλαστικό έως 200 °C ³⁾	✓	✓	✓	X
Χαρτόνι, χαρτί	✓	X	X	X
Μεμβράνη	✓	X	X	X
Ζελατίνα μαγειρέματος με σφράγιση κατάλληλη για φούρνους μικροκυμάτων ³⁾	✓	✓	✓	X
Μαγειρικά σκεύη ψησίματος από μέταλλο, π.χ. εμαγιέ, χυτοσίδηρο	X	X	X	✓
Φόρμες ψησίματος με επίστρωση μαύρου βερνικιού ή σιλικόνης ³⁾	X	X	X	✓
Ταψί ψησίματος	X	X	X	✓
Μαγειρικό σκεύος ροδίσματος, π.χ. ταψί ή πιάτο ροδίσματος	X	✓	✓	X
Έτοιμα φαγητά σε συσκευασίες ³⁾	✓	✓	✓	✓

1) Χωρίς επικάλυψη / διακόσμηση από ασήμι, χρυσό, πλατίνα ή μέταλλο

2) Χωρίς τμήματα χαλαζία ή μετάλλου, ή σμάλτα που περιέχουν μέταλλα

3) Πρέπει να ακολουθείτε τις οδηγίες του κατασκευαστή σχετικά με τις μέγιστες θερμοκρασίες.

✓ **κατάλληλο**







X **ακατάλληλο**

5.2 Ενεργοποίηση και απενεργοποίηση του φούρνου μικροκυμάτων





ΠΡΟΣΟΧΗ!

Μην αφήνετε τον φούρνο μικροκυμάτων να λειτουργεί αν δεν υπάρχει φαγητό στο εσωτερικό του.

1. Πιέστε το  ή το  για να ρυθμίσετε το επίπεδο ισχύος. Για να επιλέξετε το κατάλληλο επίπεδο, δείτε τον παρακάτω πίνακα.
2. Πιέστε το  ή το  για να ρυθμίσετε τον χρόνο μαγειρέματος.
3. Πιέστε το  για επιβεβαίωση και για ενεργοποίηση του φούρνου μικροκυμάτων.
Για ακύρωση των ρυθμίσεων, πιέστε το .

Για να απενεργοποιήσετε τον φούρνο μικροκυμάτων:

- περιμένετε έως ότου ο φούρνος μικροκυμάτων απενεργοποιηθεί αυτόματα όταν λήξει ο χρόνος. Στην οθόνη εμφανίζεται η ένδειξη End.
- ανοίξτε την πόρτα. Η λειτουργία του φούρνου μικροκυμάτων σταματά αυτόματα. Κλείστε την πόρτα και πιέστε το  για να συνεχιστεί το μαγείρεμα. Χρησιμοποιήστε αυτήν την επιλογή για να ελέγξετε το φαγητό.
- πιέστε το .







Όταν ο φούρνος μικροκυμάτων απενεργοποιηθεί αυτόματα, ακούγεται ένα ηχητικό σήμα.





5.3 Πίνακας ρύθμισης ισχύος

Μικροκύματα

Σύμβολα στον πίνακα χειριστηρίων από τα αριστερά προς τα δεξιά

Ισχύς μικροκυμάτων	Χαμηλή	Μεσ. χαμ.	Μεσ.	Μεσ. υψ.	Υψηλή
Οθόνη	 100 Watt	 300 Watt	 500 Watt	 700 Watt	 900 Watt



Ψήσιμο στο Γκριλ και Συνδυαστικό Μαγείρεμα

Πιέστε το 	Οθόνη	Ρύθμιση ισχύος
1 φορά		Γκριλ 100%
2 φορές		Μικροκύματα 36% Γκριλ 64%
3 φορές		Μικροκύματα 55% Γκριλ 45%
4 φορές	900 Watt	Μικροκύματα 100%



5.4 Γρήγορη έναρξη

- i** Ο μέγιστος χρόνος μαγειρέματος είναι 95 λεπτά.

Μπορείτε να ενεργοποιήσετε γρήγορα τον φούρνο μικροκυμάτων με τους ακόλουθους τρόπους.

- Πιέστε το  για να ενεργοποιήσετε τον φούρνο μικροκυμάτων για 30 δευτερόλεπτα σε πλήρη ισχύ. Ο χρόνος μαγειρέματος αυξάνεται κατά 30 δευτερόλεπτα με κάθε πρόσθετο πάτημα του κουμπιού.
- Πιέστε το  μια φορά. Ρυθμίστε τον χρόνο μαγειρέματος με τα πλήκτρα αφής Ρύθμισης. Πιέστε το  για να ενεργοποιήσετε τον φούρνο μικροκυμάτων σε πλήρη ισχύ.

5.5 Ψήσιμο στο Γκριλ και Συνδυαστικό Μαγείρεμα

1. Πιέστε επανειλημμένα το  για να ρυθμίσετε τη λειτουργία Γκριλ ή Συνδυαστικού μαγειρέματος.
2. Πιέστε τα πλήκτρα αφής Ρύθμισης για να ρυθμίσετε την ώρα.
3. Πιέστε το  για επιβεβαίωση και για ενεργοποίηση του φούρνου μικροκυμάτων.

- i** Μόλις περάσει ο μισός χρόνος μαγειρέματος, ακούγεται ένα ηχητικό σήμα. Μπορείτε να γυρίσετε το φαγητό.

5.6 Απόψυξη





Μπορείτε να επιλέξετε μεταξύ 2 λειτουργιών απόψυξης:

- Απόψυξη με βάση το βάρος
- Απόψυξη με βάση τον χρόνο

- i** Η απόψυξη με βάση το βάρος δεν πρέπει να χρησιμοποιείται για τρόφιμα που έχουν μείνει έξω από τον καταψύκτη για περισσότερο από 20 λεπτά ή για κατεψυγμένα έτοιμα φαγητά.

- i** Για να ενεργοποιήσετε την απόψυξη με βάση το βάρος, πρέπει να χρησιμοποιήσετε τρόφιμα με βάρος μεγαλύτερο από 100 g και μικρότερο από 1.000 g.

- i** Για την απόψυξη τροφίμων με βάρος μικρότερο από 200 g, τοποθετήστε τα στην άκρη του περιστρεφόμενου δίσκου.

1. Πιέστε το  μια φορά για να ρυθμίσετε απόψυξη με βάση το βάρος και δύο φορές για να ρυθμίσετε απόψυξη με βάση τον χρόνο.
2. Πιέστε το  και το  για να ρυθμίσετε τον χρόνο ή το βάρος. Για την απόψυξη με βάση το βάρος, ο χρόνος ρυθμίζεται αυτόματα.
3. Πιέστε το  για επιβεβαίωση και για ενεργοποίηση του φούρνου μικροκυμάτων.

5.7 Μαγείρεμα σε πολλά στάδια



- i** Αν το ένα στάδιο είναι η απόψυξη, ρυθμίστε το ως το πρώτο στάδιο.

Μπορείτε να μαγειρέψετε φαγητό σε έως και 3 στάδια.

Μαγειρεύετε όλα τα κατεψυγμένα τρόφιμα σε 2 στάδια.

Για να μαγειρέψετε σε ένα στάδιο, παραλείψτε τα βήματα 1 και 2.

1. Πιέστε το  και επιλέξτε τη λειτουργία απόψυξης.

2. Πιέστε τα πλήκτρα αφής Ρύθμισης για να ρυθμίσετε τον χρόνο ή το βάρος απόψυξης.
3. Πατήστε επανειλημμένα το  για να επιλέξετε το επίπεδο ισχύος.
4. Πιέστε τα πλήκτρα αφής Ρύθμισης για να ρυθμίσετε τον χρόνο.
5. Πιέστε το  για επιβεβαίωση και για ενεργοποίηση του φούρνου μικροκυμάτων. Στην οθόνη, ο χρόνος μετριάται αντίστροφα. Όταν ακούσετε ένα ηχητικό σήμα κατά τη λειτουργία απόψυξης, γυρίστε ή ανακατέψτε το φαγητό.

5.8 Αγαπημένο

Μπορείτε να αποθηκεύσετε 3 Αγαπημένες ρυθμίσεις.

Χρησιμοποιήστε αυτή τη λειτουργία για να αποθηκεύσετε μια ρύθμιση που

Αγαπημένο Μενού

Στον φούρνο μικροκυμάτων υπάρχει ένα προγραμματισμένο Αγαπημένο Μενού. Μπορείτε να το τροποποιήσετε σύμφωνα με τις προτιμήσεις σας.



χρησιμοποιείτε συχνά με τον φούρνο μικροκυμάτων.

1. Ρυθμίστε τη λειτουργία και τις παραμέτρους που θέλετε να αποθηκεύσετε.

Ανατρέξτε στη διαδικασία για τη λειτουργία που επιθυμείτε να ρυθμίσετε.

2. Πιέστε το  παρατεταμένα για 2 δευτερόλεπτα. Ακούγεται ένα ηχητικό σήμα μετά την αποθήκευση των ρυθμίσεων.

Χρήση του Αγαπημένου προγράμματος

1. Σε κατάσταση αναμονής, πιέστε το  επανειλημμένα για να επιλέξετε τη ρύθμιση 1, 2 ή 3.
2. Πιέστε το  για να ενεργοποιήσετε τον φούρνο μικροκυμάτων.

Είδος φαγητού	Βάρος	Οθόνη
Μαλάκωμα βουτύρου	50 g	50 g
	100 g	100 g
	150 g	150 g
	200 g	200 g
	250 g	250 g
Λιώσιμο σοκολάτας	100 g	100 g
	150 g	150 g
	200 g	200 g
Κέικ Σοκολάτας	1 φλιτζάνι	1
	2 φλιτζάνια	2
	3 φλιτζάνια	3
	4 φλιτζάνια	4

6. ΧΡΗΣΗ ΤΩΝ ΕΞΑΡΤΗΜΑΤΩΝ



ΠΡΟΕΙΔΟΠΟΙΗΣΗ!
Ανατρέξτε στα κεφάλαια σχετικά με την Ασφάλεια.

6.1 Τοποθέτηση του σετ περιστρεφόμενου δίσκου



ΠΡΟΣΟΧΗ!
Μη μαγειρεύετε φαγητό χωρίς τον περιστρεφόμενο δίσκο. Χρησιμοποιείτε μόνο το σετ περιστρεφόμενου δίσκου που παρέχεται με τον φούρνο μικροκυμάτων.



Ποτέ μη μαγειρεύετε φαγητό απευθείας πάνω στον γυάλινο δίσκο.

1. Τοποθετήστε τον οδηγό με ροδάκια γύρω από τον άξονα του περιστρεφόμενου δίσκου.
2. Τοποθετήστε το γυάλινο δίσκο πάνω στον οδηγό με ροδάκια

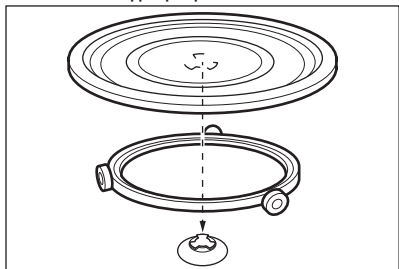

6.2 Τοποθέτηση της σχάρας γκριλ

Τοποθετήστε τη σχάρα γκριλ στον περιστρεφόμενο δίσκο.

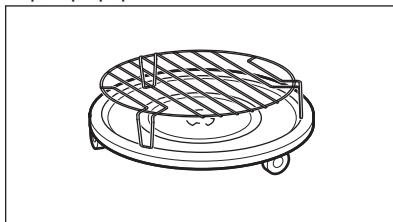

7. ΠΡΟΣΘΕΤΕΣ ΛΕΙΤΟΥΡΓΙΕΣ

7.1 Κλείδωμα Ασφαλείας για Παιδιά

Το Κλείδωμα Ασφαλείας για Παιδιά εμποδίζει την ακούσια λειτουργία του φούρνου μικροκυμάτων.

Πίστετε παρατεταμένα το  για 3 δευτερόλεπτα.

Ακούγεται ένα ηχητικό σήμα.

Όταν το Κλείδωμα Ασφαλείας για Παιδιά είναι ενεργοποιημένο, η οθόνη εμφανίζει την ένδειξη .

Για να απενεργοποιήσετε το Κλείδωμα ασφαλείας για παιδιά πιάστε παρατεταμένα το  για 3 δευτερόλεπτα. Ακούγεται ένα ηχητικό σήμα.

7.2 Χρονοδιακόπτης κουζίνας

Μπορείτε να ρυθμίσετε έως και 95 λεπτά.



Όταν η λειτουργία Χρονοδιακόπτη κουζίνας είναι ενεργή δεν μπορεί να ρυθμιστεί κανένα άλλο πρόγραμμα.

1. Πιέστε το .
2. Πιέστε τα πλήκτρα αφής Ρύθμισης για να ρυθμίσετε τον χρόνο.

Μετά από 2 δευτερόλεπτα, ο χρονοδιακόπτης αρχίζει αυτόματα να λειτουργεί.

Ο Χρονοδιακόπτης σταματά να λειτουργεί όταν ανοίγετε την πόρτα ή όταν θέτετε τη συσκευή σε παύση. Όταν συνεχίζετε το μαγείρεμα, ο χρονοδιακόπτης επιστρέφει στην προηγούμενη ρύθμιση χρόνου.

Όταν ολοκληρωθεί ο καθορισμένος χρόνος, ακούγεται ένα ηχητικό σήμα.

7.3 Κατάσταση αναμονής και λειτουργία εξοικονόμησης ενέργειας

Η οθόνη εμφανίζει την ώρα μετά από την πρώτη σύνδεση στο ρεύμα ή όταν

ολοκληρωθεί το μαγείρεμα. Η οθόνη απενεργοποιείται μετά από 5 λεπτά αδράνειας όταν η πόρτα είναι κλειστή:

- η οθόνη απενεργοποιείται όταν το ρολόι δεν έχει ρυθμιστεί ή το ρολόι είναι ΑΠΕΝΕΡΓΟΠΟΙΗΜΕΝΟ,

- όταν έχει ρυθμιστεί η ώρα και το ρολόι είναι ΕΝΕΡΓΟΠΟΙΗΜΕΝΟ, η οθόνη εμφανίζει την ώρα για ακόμα 5 λεπτά.

Όταν η οθόνη είναι ανενεργή, πιέστε ένα πλήκτρο ή ανοίξτε την πόρτα για να την ενεργοποιήσετε:

- θα επιστρέψει στην αρχική λειτουργία 0:00 και 900 W αν δεν έχει ρυθμιστεί η ώρα,

- η οθόνη απενεργοποιείται μετά από 5 λεπτά αν είναι ΕΝΕΡΓΟΠΟΙΗΜΕΝΗ η λειτουργία Κλειδώματος Ασφαλείας για Παιδιά.

8. ΥΠΟΔΕΪΞΕΙΣ ΚΑΙ ΣΥΜΒΟΥΛΕΣ



ΠΡΟΕΙΔΟΠΟΙΗΣΗ!

Ανατρέξτε στα κεφάλαια σχετικά με την Ασφάλεια.

8.1 Συμβουλές για τον φούρνο μικροκυμάτων

Πρόβλημα	Αντιμετώπιση
Δεν υπάρχουν πληροφορίες για την ποσότητα φαγητού που ετοιμάζετε.	Αναζητήστε ένα παρόμοιο φαγητό. Αυξήστε ή μειώστε τη διάρκεια του χρόνου μαγειρέματος σύμφωνα με τον παρακάτω κανόνα: Διπλή ποσότητα = σχεδόν διπλάσιος χρόνος, Μισή ποσότητα = μισός χρόνος
Το φαγητό στέγνωσε πολύ.	Ρυθμίστε μικρότερο χρόνο μαγειρέματος ή επιλέξτε μια χαμηλότερη ισχύ μικροκυμάτων.
Το φαγητό δεν έχει αποψυχθεί, ζεσταθεί ή μαγειρευτεί μετά από τη λήξη του χρόνου.	Ρυθμίστε μεγαλύτερο χρόνο μαγειρέματος ή επιλέξτε μια πιο υψηλή ισχύ μικροκυμάτων. Επισημαίνεται ότι τα μεγάλα πιάτα απαιτούν περισσότερο χρόνο.

Πρόβλημα	Αντιμετώπιση
Μετά τη λήξη του χρόνου μαγειρέματος, το φαγητό είναι πολύ ζεστό στην άκρη αλλά δεν είναι έτοιμο στη μέση.	Την επόμενη φορά, ρυθμίστε χαμηλότερη ισχύ και περισσότερο χρόνο. Ανακατεύετε τα υγρά στο ενδιάμεσο, π.χ. τις σουπές.

Για να έχετε καλύτερα αποτελέσματα για το ρύζι, χρησιμοποιήστε ένα επίπεδο, φαρδύ πιάτο.

8.2 Απόψυξη

Αποψύχετε πάντα το κρέας για ψητό με την παχιά πλευρά προς τα κάτω.

Μην αποψύχετε το κρέας ενώ είναι καλυμμένο καθώς μπορεί να μαγειρευτεί αντί να αποψυχθεί.

Αποψύχετε πάντα τα ολόκληρα πουλερικά με το στήθος προς τα κάτω.

8.3 Μαγείρεμα

Αφαιρείτε πάντα τα κρύα κρέατα και πουλερικά από το ψυγείο τουλάχιστον 30 λεπτά πριν από το μαγείρεμα.

Αφήστε καλυμμένα τα κρέατα, πουλερικά, ψάρια και λαχανικά μετά το μαγείρεμα.

Αλείψτε το ψάρι με λίγο λάδι ή λιωμένο βούτυρο.

Όλα τα λαχανικά πρέπει να μαγειρεύονται σε πλήρη ισχύ μικροκυμάτων.

Προσθέστε 30 - 45 ml κρύο νερό για κάθε 250 g λαχανικών.

Κόψτε τα φρέσκα λαχανικά σε κομμάτια ίδιου μεγέθους πριν από το μαγείρεμα.

Μαγειρεύετε όλα τα λαχανικά με κλειστό καπάκι.

8.4 Ξαναζέσταμα

Όταν ξαναζεσταίνετε συσκευασμένα έτοιμα γεύματα, ακολουθείτε πάντα τις οδηγίες που αναγράφονται στη συσκευασία.

8.5 Γκριλ

Ψήσιμο φαγητών σε φέτες στο κέντρο της σχάρας γκριλ.

Γυρίστε το φαγητό στο μόνις περάσει ο μισός χρόνος και συνεχίστε το ψήσιμο.

8.6 Συνδυαστικό Μαγείρεμα

Χρησιμοποιήστε τη λειτουργία συνδυαστικού μαγειρέματος για να διατηρήσετε τραγανά ορισμένα φαγητά.

Μόνις περάσει ο μισός χρόνος μαγειρέματος, γυρίστε τα φαγητά και συνεχίστε.

Υπάρχουν 2 λειτουργίες για Συνδυαστικό Μαγείρεμα. Η κάθε λειτουργία συνδυάζει τις λειτουργίες των μικροκυμάτων και του γκριλ σε διαφορετικές χρονικές περιόδους και επίπεδα ισχύος.

9. ΦΡΟΝΤΙΔΑ ΚΑΙ ΚΑΘΑΡΙΣΜΑ



ΠΡΟΕΙΔΟΠΟΙΗΣΗ!
Ανατρέξτε στα κεφάλαια σχετικά με την Ασφάλεια.

9.1 Σημειώσεις και συμβουλές για τον καθαρισμό

- Καθαρίστε την πρόσοψη της συσκευής με ένα μαλακό πανί, χλιαρό νερό και ένα προϊόν καθαρισμού.

- Για να καθαρίσετε τις μεταλλικές επιφάνειες, χρησιμοποιήστε ένα κοινό καθαριστικό.
- Καθαρίζετε το εσωτερικό της συσκευής μετά από κάθε χρήση. Έτσι, τα υπολείμματα αφαιρούνται πιο εύκολα και δεν καίγονται.
- Οι σκληροί λεκέδες αφαιρούνται με ειδικό καθαριστικό.
- Καθαρίζετε όλα τα εξαρτήματα τακτικά και αφήνετέ τα να στεγνώσουν. Χρησιμοποιείτε ένα μαλακό πανί,

- χλιαρό νερό και ένα προϊόν καθαρισμού.
- Για να μαλακώσετε κατάλοιπα που αφαιρούνται δύσκολα, βράστε ένα ποτήρι με νερό στο φούρνο μικροκυμάτων σε πλήρη ισχύ για 2 με 3 λεπτά.
 - Για να αφαιρέσετε οσμές, αναμίξτε σε ένα ποτήρι 2 κουταλάκια χυμό λεμονιού και βράστε στο φούρνο μικροκυμάτων σε πλήρη ισχύ για 5 λεπτά.



10. ΑΝΤΙΜΕΤΩΠΙΣΗ ΠΡΟΒΛΗΜΑΤΩΝ



ΠΡΟΕΙΔΟΠΟΙΗΣΗ!

Ανατρέξτε στα κεφάλαια σχετικά με την Ασφάλεια.

10.1 Τι να κάνετε αν...

Πρόβλημα	Πιθανή αιτία	Αντιμετώπιση
Η συσκευή δεν λειτουργεί.	Η συσκευή είναι απενεργοποιημένη.	Ενεργοποιήστε τη συσκευή.
Η συσκευή δεν λειτουργεί.	Η συσκευή δεν είναι συνδεδεμένη στην πρίζα.	Συνδέστε τη συσκευή στην πρίζα.
Η συσκευή δεν λειτουργεί.	Έχει καεί η ασφάλεια στον πίνακα ασφαλειών.	Ελέγξτε την ασφάλεια. Εάν η ασφάλεια καίγεται περισσότερες από μία φορές, επικοινωνήστε με επαγγελματία ηλεκτρολόγο.
Η συσκευή δεν λειτουργεί.	Δεν έχει κλείσει καλά η πόρτα.	Βεβαιωθείτε ότι δεν εμποδίζει κάτι την πόρτα.
Ο λαμπτήρας δεν λειτουργεί.	Ο λαμπτήρας είναι ελαττωματικός.	Ο λαμπτήρας θα πρέπει να αντικατασταθεί.
Στην οθόνη εμφανίζεται η ένδειξη  .	Το κλειδί ασφαλείας για παιδιά είναι ενεργοποιημένο.	Απενεργοποιήστε το Κλειδί ασφαλείας για Παιδιά. Πιέστε παρατεταμένα το  για 3 δευτερόλεπτα.
Υπάρχουν σπινθήρες στο εσωτερικό.	Υπάρχουν μεταλλικά πιάτα ή πιάτα με μεταλλική διακόσμηση.	Αφαιρέστε το πιάτο από τη συσκευή.
Υπάρχουν σπινθήρες στο εσωτερικό.	Υπάρχουν μεταλλικές σουβλές ή αλουμινοχαρτο που ακουμπούν τα εσωτερικά τοιχώματα.	Βεβαιωθείτε ότι οι σουβλές και το αλουμινοχαρτο δεν ακουμπούν τα εσωτερικά τοιχώματα.
Το σετ περιστρεφόμενου δίσκου κάνει ένα θόρυβο γρατζουνίσματος ή τριξίματος.	Υπάρχει ένα αντικείμενο ή βρωμιά κάτω από το γυάλινο δίσκο.	Καθαρίστε την περιοχή κάτω από το γυάλινο δίσκο.
Η συσκευή σταμάτησε να λειτουργεί χωρίς εμφανή λόγο.	Υπάρχει δυσλειτουργία.	Αν η κατάσταση επαναληφθεί, επικοινωνήστε με το Εξουσιοδοτημένο Κέντρο Σέρβις.

10.2 Δεδομένα Σέρβις

Εάν δεν μπορείτε να αντιμετωπίσετε το πρόβλημα μόνοι σας, επικοινωνήστε με τον αντιπρόσωπό μας ή το Εξουσιοδοτημένο Κέντρο Σέρβις.

Τα απαραίτητα στοιχεία για το κέντρο σέρβις βρίσκονται στην πινακίδα

τεχνικών χαρακτηριστικών. Η πινακίδα τεχνικών χαρακτηριστικών βρίσκεται επάνω στη συσκευή. Μην αφαιρείτε την πινακίδα τεχνικών χαρακτηριστικών από τη συσκευή.

Σας συνιστούμε να σημειώσετε τα σχετικά στοιχεία εδώ:

Μοντέλο (MOD.)
Κωδικός προϊόντος (PNC)
Αριθμός σειράς (S.N.)

11. ΕΓΚΑΤΑΣΤΑΣΗ



ΠΡΟΕΙΔΟΠΟΙΗΣΗ!
Ανατρέξτε στα κεφάλαια σχετικά με την Ασφάλεια.

11.1 Γενικές πληροφορίες



ΠΡΟΣΟΧΗ!
Μη φράζετε τα ανοίγματα αερισμού. Διαφορετικά, η συσκευή μπορεί να υπερθερμανθεί.



ΠΡΟΣΟΧΗ!
Μη συνδέετε τη συσκευή σε προσαρμογείς ή καλώδια επέκτασης. Μπορεί να προκληθεί υπερφόρτωση και κίνδυνος πυρκαγιάς.



ΠΡΟΣΟΧΗ!
Το ελάχιστο ύψος εγκατάστασης είναι 85 cm.

- Ο φούρνος μικροκυμάτων προορίζεται για εντοιχιζόμενη χρήση μόνο. Πρέπει να τοποθετείται σε σταθερή και επίπεδη επιφάνεια.
- Το ντουλάπι δεν πρέπει να έχει πίσω τοίχωμα στο μέρος στο οποίο βρίσκεται ο φούρνος μικροκυμάτων.
- Τοποθετείτε τον φούρνο μικροκυμάτων μακριά από ατμό, θερμό αέρα και πιπιλίσματα νερού.
- Αν ο φούρνος μικροκυμάτων βρίσκεται κοντά σε τηλεόραση και

ραδιόφωνο ενδέχεται να προκαλέσει παρεμβολές στο ληφθέν σήμα.

- Αν μεταφέρετε τον φούρνο μικροκυμάτων σε κρύο καιρό, μην τον ενεργοποιήσετε αμέσως μετά από την εγκατάσταση. Αφήστε τον να κάσει σε θερμοκρασία δωματίου και να απορροφήσει τη θερμότητα.

11.2 Ηλεκτρική εγκατάσταση



ΠΡΟΕΙΔΟΠΟΙΗΣΗ!
Η ηλεκτρική εγκατάσταση πρέπει να πραγματοποιείται μόνο από κατάλληλα καταρτισμένο άτομο.



Ο κατασκευαστής δεν είναι υπεύθυνος για τυχόν βλάβες σε περίπτωση μη τήρησης των προφυλάξεων ασφαλείας του κεφαλαίου «Πληροφορίες ασφαλείας».

Ο φούρνος μικροκυμάτων παρέχεται με καλώδιο ρεύματος και φως τροφοδοσίας. Το καλώδιο διαθέτει ένα καλώδιο γείωσης με βύσμα γείωσης. Το φως πρέπει να τοποθετηθεί σε πρίζα που έχει τοποθετηθεί σωστά και είναι γειωμένη. Σε περίπτωση βραχυκυκλώματος, η γείωση μειώνει τον κίνδυνο ηλεκτροπληξίας.

11.3 Εγκατάσταση του φούρνου μικροκυμάτων

1. Ελέγξτε ότι οι διαστάσεις του επίπλου συμφωνούν με τις αποστάσεις εγκατάστασης.

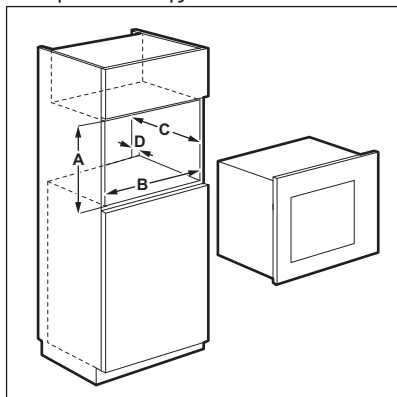

Αποστάσεις εγκατάστασης

Διάσταση	mm
A	380 + 2
B	560 + 8
C	500
D	45

2. Εάν το βάθος του ντουλαπιού είναι μεγαλύτερο από 300 mm, τοποθετήστε το πατρόν στον πάτο του ντουλαπιού και ελέγξτε ότι ταιριάζει. Εάν ταιριάζει, σημειώστε τα σημεία για τις βίδες. Αφαιρέστε το πατρόν και στερεώστε το στήριγμα με τις βίδες στο σημειωμένο σημείο.



Αγνοήστε αυτό το βήμα εάν το βάθος του ντουλαπιού είναι 300 mm.

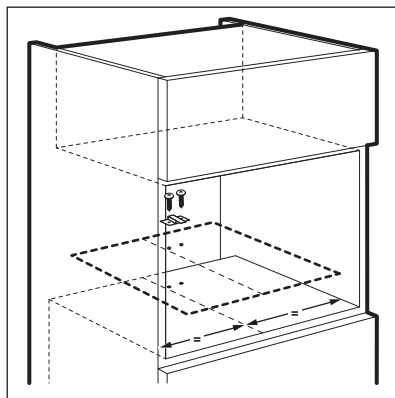

3. Εγκαταστήστε τον φούρνο μικροκυμάτων. Εάν στερεώσατε το στήριγμα, βεβαιωθείτε ότι ασφαλίζει στο πίσω μέρος της συσκευής.

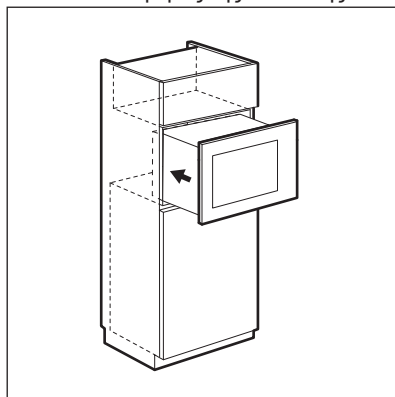

4. Ανοίξτε την πόρτα και στερεώστε τον φούρνο μικροκυμάτων στο ντουλάπι με βίδες.

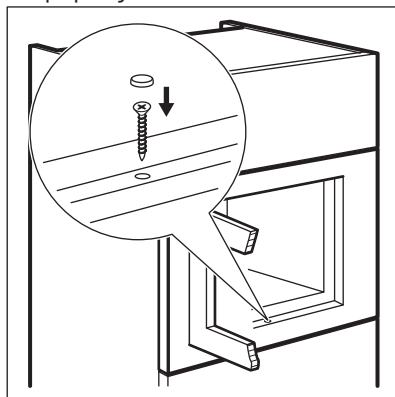

12. ΠΕΡΙΒΑΛΛΟΝΤΙΚΑ ΘΕΜΑΤΑ

Ανακυκλώστε τα υλικά που φέρουν το σύμβολο . Τοποθετήστε τα υλικά συσκευασίας σε κατάλληλα δοχεία για ανακύκλωση. Συμβάλετε στην προστασία του περιβάλλοντος και της ανθρώπινης υγείας ανακυκλώνοντας τις άχρηστες ηλεκτρικές και ηλεκτρονικές συσκευές.

Μην απορρίπτετε με τα οικιακά απορρίμματα συσκευές που φέρουν το σύμβολο . Επιστρέψτε το προϊόν στην τοπική σας μονάδα ανακύκλωσης ή επικοινωνήστε με τη δημοτική αρχή.

TARTALOM

1. BIZTONSÁGI TUDNIVALÓK.....	41
2. BIZTONSÁGI UTASÍTÁSOK.....	45
3. TERMÉKLEÍRÁS.....	46
4. AZ ELSŐ HASZNÁLAT ELŐTT.....	47
5. NAPI HASZNÁLAT.....	48
6. TARTOZÉKOK HASZNÁLATA.....	53
7. TOVÁBBI FUNKCIÓK.....	53
8. HASZNOS TANÁCSOK ÉS JAVASLATOK.....	54
9. ÁPOLÁS ÉS TISZTÍTÁS.....	55
10. HIBAELHÁRÍTÁS.....	56
11. ÜZEMBE HELYEZÉS.....	57

AZ ÖN ELÉGEDETTSÉGE ÉRDEKÉBEN

Köszönjük, hogy megvásárolta ezt az AEG készüléket. Termékünk gyártásakor egy olyan berendezést kívántunk megalkotni az Ön számára, amely kifogástalan teljesítményt nyújt hosszú éveken keresztül, köszönhetően az alkalmazott innovatív technológiáknak, amelyek az életét jelentősen megkönnyítik – és amelyeket más készülékeken nem talál meg. Kérjük, szánjon néhány percet az útmutató végigolvasására, hogy a maximumot hozhassa ki készülékéből. Látogassa meg a weboldalunkat:



Kezelési tanácsok, kiadványok, hibaelhárító, szerviz információk:
www.aeg.com/webselfservice



További előnyökért regisztrálja készülékét:
www.registreaeg.com



Kiegészítők, segédanyagok és eredeti alkatrészek vásárlása a készülékhez:
www.aeg.com/shop

VÁSÁRLÓI TÁMOGATÁS ÉS SZERVIZ

Kizárólag eredeti alkatrészek használatát javasoljuk.

Ha készülékével a szervizhez fordul, legyenek kéznél az alábbi adatok: Típus, termékszám, sorozatszám.

Ezek az információk az adattáblán olvashatók.

 Figyelmeztetés - Biztonsági információk

 Általános információk és hasznos tanácsok

 Környezetvédelmi információk

A változtatások jogát fenntartjuk.

1. BIZTONSÁGI TUDNIVALÓK

Az üzembe helyezés és használat előtt gondosan olvassa el a mellékelt útmutatót. A nem megfelelő üzembe helyezés vagy használat által okozott károkért

nem vállal felelősséget a gyártó. További tájékozódás érdekében tartsa elérhető helyen az útmutatót.

1.1 Gyermek és fogyatékkal élő személyek biztonsága



FIGYELMEZTETÉS!

Fulladás, sérülés vagy tartós rokkantság kockázata.

- A készüléket a gyermekek (csak 8 évnél idősebb) és csökkent fizikai, értelmi vagy mentális képességű, illetve megfelelő tapasztalatok és ismeretek híján lévő személyek csak felügyelettel, vagy a készülék biztonságos használatára vonatkozó megfelelő tájékoztatás esetén használhatják.
- Ne hagyja, hogy gyermekek játsszanak a készülékkel. 3 évnél fiatalabb gyermekeket tilos felügyelet nélkül hagyni a készülék közelében.
- Minden csomagolóanyagot tartson távol a gyermekektől.
- A gyermekeket és kedvenc háziállatokat tartsa távol a készüléktől működés közben, és működés után, lehűléskor. A készülék elérhető részei forróak.
- Ha rendelkezik gyermekbiztonsági zárral a készülék, akkor célszerű azt bekapcsolni.
- Gyermekek felügyelet nélkül nem végezhetnek tisztítási vagy karbantartási tevékenységet.
- A készüléket és a hálózati vezetéket úgy kell elhelyezni, hogy 8 évnél fiatalabb gyermekek ne férhessenek hozzá.

1.2 Általános biztonság

- A készüléket háztartási, illetve más hasonló felhasználási területekre szánták, mint például:
 - Hétvégi házak, üzletek, irodák és egyéb munkahelyeken kialakított személyzeti konyhák;

- Hotelek, motelek, szállások reggelivel és egyéb lakás céljára szolgáló ingatlanok esetén az ügyfelek számára
- A készülék belseje használat közben felforrósodik. Ne érintse meg a készülék belsejében lévő fűtőelemeket. Amikor a sütőből kiveszi vagy behelyezi az edényeket, mindig használjon konyhai edényfogó kesztyűt.
- A készülék tisztításához ne használjon nagy nyomású gőzt.
- Karbantartás előtt kapcsolja ki a készüléket, és húzza ki a hálózati csatlakozódugót a csatlakozóaljzatból.
- A sütőajtó vagy az ajtó tömítések sérülése esetén ne használja a készüléket mindaddig, amíg azt a jótállási jegyben feltüntetett szerviz szakembere meg nem javította.
- Ha a hálózati kábel megsérül, azt a gyártónak vagy a márkaszerviznek vagy más hasonlóan képzett személynek kell kicserélnie, nehogy veszélyhelyzet álljon elő.
- Kizárólag szakember végezhet bármely olyan javítást, mely a mikrohullámú energia ellen védelmet nyújtó burkolat eltávolításával jár.
- Ne működtesse a készüléket külső időzítővel vagy külön távirányító rendszerrel.
- Ne melegítsen folyadékot vagy egyéb élelmiszert lezárt edényben. Ezek ilyenkor felrobbanhatnak.
- Csak olyan edényeket használjon, amelyek mikrohullámú sütőben való használatra alkalmasak.
- Ha műanyag, illetve papír dobozban melegít ételt, a meggyulladás elkerülése érdekében tartsa szemmel a készüléket.
- A készüléket élelmiszerek és italok melegítésére tervezték. Az élelmiszerek vagy ruhaneműk szárítása, valamint a melegítőpárnák, lábbelik, szivacsok, nedves konyharuhák és hasonlóak melegítése sérüléshez, felgyulladásához vagy tűzhez vezethet.

- Ha a készülék füstöt bocsát ki, kapcsolja ki, vagy húzza ki a dugót a konnektorból, és tartsa az ajtót zárva, hogy elfojtsa az esetleges lángokat.
- Az italok mikrohullámmal történő melegítése késleltetett kifutásos forrást eredményezhet, ezért óvatosan járjon el az edény kezelésekor.
- A cumis üvegek, valamint a bébiételes üvegek tartalmát fogyasztás előtt fel kell rázni, és az égési sérülések elkerülése érdekében ellenőrizni kell azok hőmérsékletét.
- A friss vagy főtt egész tojás a héjában nem melegíthető a mikrohullámú sütővel, mivel az, akár a melegítést követően is, felrobbanhat.
- A készüléket rendszeresen tisztítani kell, és az ételmaradékokat el kell távolítani.
- A rendszeres tisztítás hiánya a felületek állapotának gyengüléséhez vezethet, ami káros befolyással lehet a készülék élettartamára, és veszélyes helyzetekhez vezethet.
- Az elérhető felületek hőmérséklete a készülék üzemeltetése közben magas lehet.
- A mikrohullámú sütő szekrényben nem helyezhető el, kivéve ha e tekintetben már sikeresen tesztelték azt.
- A készülék hátsó felületének a fal felé kell néznie.
- Ne használjon súrolószert vagy éles fém kaparóeszközt a sütőajtó üvegének tisztítására, mivel ezek megkarcolhatják a felületet, ami az üveg megrepedését eredményezheti.
- Tartsa be a készüléket befogadó konyhaszekrény (ha van) minimális méreteit. Olvassa el az üzembe helyezésre vonatkozó szakaszt.
- A készüléket nyitott dekoratív ajtóval kell működtetni (ha van).

2. BIZTONSÁGI UTASÍTÁSOK

2.1 Üzembe helyezés



FIGYELMEZTETÉS!

A készüléket csak képzett személy helyezheti üzembe.

- Távolítsa el az összes csomagolóanyagot
- Ne helyezzen üzembe, és ne is használjon sérült készüléket.
- Tartsa be a készülékhez mellékelt üzembe helyezési útmutatóban foglaltakat.
- Súlyos a készülék, ezért legyen körültekintő a mozgatásakor. Mindig viseljen munkavédelmi kesztyűt.
- Soha ne húzza a készüléket a fogantyújánál fogva.
- Tartsa meg a minimális távolságot a többi készüléktől és egységtől.
- A készüléket biztonságos szerkezetek alá és mellé helyezze.
- A készüléket azonos magasságú készülékek vagy egységek mellett helyezze el.

2.2 Elektromos csatlakoztatás



FIGYELMEZTETÉS!

Tűz- és áramütésveszély.

- Minden elektromos csatlakoztatást szakképzett villanyszerelőnek kell elvégeznie.
- A készüléket kötelező földelni.
- Ellenőrizze, hogy az adattáblán szereplő elektromos adatok megfelelnek-e a háztartási hálózati áram paramétereinek. Amennyiben nem, forduljon szakképzett villanyszerelőhöz.
- Ha a készüléket egy hosszabbítón keresztül csatlakoztatja a hálózatra, akkor ügyeljen arra, hogy a hosszabbítónak is földeltnek kell lennie.
- Ügyeljen a hálózati csatlakozódugó és a hálózati kábel épségére. Ha a hálózati kábel cserére szorul, forduljon a márkaszervizhez vagy villanyszerelőhöz.
- A készülék csatlakozásának bontására, soha ne a hálózati

kábelnél fogva húzza ki a csatlakozódugót. A kábelt mindig a csatlakozódugónál fogva húzza ki.

2.3 Használat



FIGYELMEZTETÉS!

Sérülés-, égés-, áramütés- és robbanásveszély.

- Ne változtassa meg a készülék műszaki jellemzőit.
- Működés közben tilos a készüléket felügyelet nélkül hagyni.
- Ne gyakoroljon nyomást a nyitott ajtóra.
- Ellenőrizze, hogy a készülék szellőzőnyílásai nincsenek-e lezárva.
- Ne használja a készüléket munkafelületként, valamint sütőterét ne használja tárolási célokra.

2.4 Ápolás és tisztítás



FIGYELMEZTETÉS!

Személyi sérülés, tűz vagy a készülék károsodásának veszélye áll fenn.

- Karbantartás előtt kapcsolja ki a készüléket, és húzza ki a hálózati csatlakozódugót a csatlakozóaljzatból.
- Rendszeresen tisztítsa meg a készüléket, hogy elkerülje a felületének rongálódását.
- Ne hagyja, hogy az élelmiszer-, vagy tisztítószer-maradványok összegyűljenek a sütőajtó tömítő felületén.
- A készülékben maradt zsír vagy étel tüzet okozhat.
- A készüléket puha, nedves ruhával tisztítsa. Csak semleges tisztítószer használjon. Ne használjon súrolószert, súrolószivacsot, oldószert vagy fém tárgyat.
- Amennyiben sütőtisztító aeroszolt használ, tartsa be a tisztítószer csomagolásán feltüntetett biztonsági utasításokat.

2.5 Ártalmatlanítás



FIGYELMEZTETÉS!
Sérülés- vagy
fulladásveszély.

- Bontsa a készülék hálózati csatlakozását.
- Vágja le a hálózati tápkábelt, és helyezze a hulladékba.

3. TERMÉKLEÍRÁS

3.1 Általános áttekintés

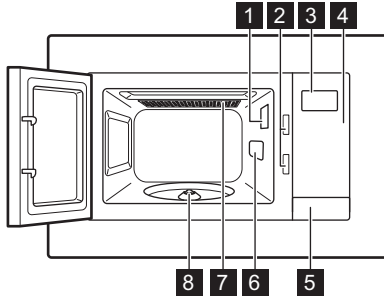





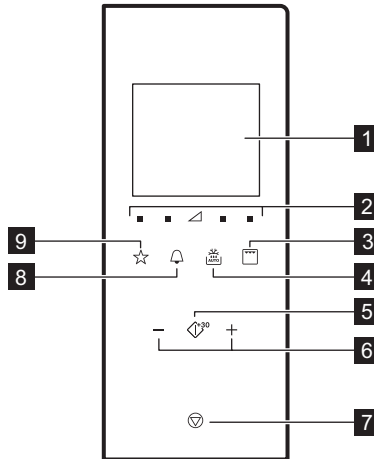

- 1 Sütőtér világítás
- 2 Biztonsági reteszelő rendszer
- 3 Kijelző
- 4 Kezelőpanel
- 5 Ajtónyitó
- 6 Hullámvezető borítás
- 7 Grill
- 8 Forgótányér-tengely

3.2 Kezelőpanel



Szimbólum	Funkció	Megnevezés
1	Kijelző	Az aktuális beállításokat és időt mutatja.
2	Teljesítménybeállító mezők	A mikrohullámú teljesítményszint beállítása.

Szimbólum	Funkció	Megnevezés
3 	Grill funkciómező	A mikrohullám / kombinált sütés / grill beállítása.
4 	Felolvasztás	Az étel felolvasztása súly vagy idő alapján.
5 	Start / +30 mp	A készülék elindítása vagy a sütési idő növelése 30 másodpercnyi maximális teljesítménnyel.
6 	Beállítómezők	Az idő, a súly, a hőmérséklet vagy az Automata sütés funkció beállítása.
7 	Stop / Törlés	A készülék kikapcsolása vagy a sütési beállítások törlése.
8 	Óra	Az óra / emlékeztető beállítása.
9 	Kedvenc	Automatikus funkció gyors kiválasztása.

3.3 Tartozékok

Forgótányér készlet

 Mindig használja a mikrohullámú sütőben a forgótányér készletet az ételek elkészítéséhez.

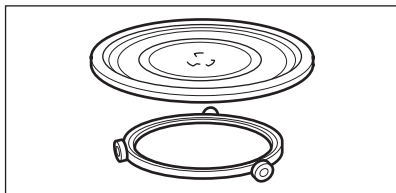

Üvegtányér és görgős vezetőelem.

Grillező állvány

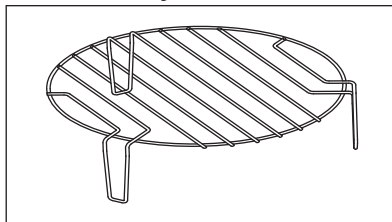

Az alábbiakhoz használja:

- grillezés
- kombinált sütés

4. AZ ELSŐ HASZNÁLAT ELŐTT

 **FIGYELMEZTETÉS!**
Olvassa el a „Biztonság” című fejezetet.

4.1 Kezdeti tisztítás

 **VIGYÁZAT!**
Olvassa el az „Ápolás és tisztítás” című fejezetet.

- Távolítson el minden alkatrészt és további csomagolást a mikrohullámú sütőből.
- Az első használat előtt tisztítsa meg a készüléket.



4.2 Az óra beállítása

Amikor a készüléket az elektromos hálózathoz csatlakoztatja, illetve áramkimaradás után a kijelzőn 0:00 jelenik meg, és egy hangjelzés hallható.



A pontos időt 24 órára osztott rendszerben lehet beállítani.



1. Nyomja meg kétszer a  gombot.
2. A beállítómezők megnyomásával válassza ki az órák számát.

3. A megerősítéshez nyomja meg az  gombot.
4. A beállítómezők megnyomásával válassza ki a percek számát.
5. A megerősítéshez nyomja meg az  gombot.



A beállítások törléséhez nyomja meg a  gombot.

Készletléti állapotban a kijelző 5 percig világít. A beállított idő látható.

Az időkijelzés megszüntetéséhez nyomja meg a  vagy  gombot, ekkor a kijelző kikapcsol. A megerősítéshez nyomja meg az  gombot.

5. NAPI HASZNÁLAT



FIGYELMEZTETÉS!
Olvassa el a „Biztonság” című fejezetet.

5.1 Általános információk a készülék használatával kapcsolatban

- A készülék kikapcsolása után hagyja az ételt néhány percig pihenni.
- Az étel melegítése előtt távolítsa el az alumíniumfólia-csomagolást, fémtárolókat stb.

Főzés

- Ha lehetséges, fedje le az ételt mikrohullámú sütőben használható anyaggal. Az ételt csak akkor készítse fedő nélkül, ha a felületét szeretné kergessé tenni.
- Ne melegítse túl az ételt túl magas fokozat- vagy túl hosszú időbeállítással. A túlmelegített étel kiszáradhat, eléghet vagy néhány helyen kigyulladhat.
- Ne használja a készüléket tojás vagy csiga főzésére, mivel ezek fellobbanhatnak – tűkörtojás készítése esetén lyukassza ki a tojássárgáját.
- Mielőtt héjjal rendelkező ételeket, például krumplit, paradicsomot, kolbászt vagy hasonló ételt

melegítene, szurkálja meg azokat villával, vagy távolítsa el a héjukat, hogy ne „robbanjanak” fel.

- A hűtött vagy fagyasztott ételek elkészítéséhez hosszabb időt állítson be.
- A szószt tartalmazó ételeket időnként meg kell keverni.
- A szilárd szerkezetű zöldségeket, például a sárgarépat, babot és karfiolt vízben kell párolni.
- A nagyobb ételdarabokat a sütési idő felénél fordítsa meg.
- Ha lehetséges, a zöldségeket vágja egyenlő darabokra.
- Lapos, széles edényeket használjon.
- Ne használjon porcelánból, agyagból vagy kőből készült főzőedényeket, mert azokon kis lyukak lehetnek, például a fogantyún vagy a mázolatlan talpon. Ha ezekbe a lyukakba víz kerül, a melegítés hatására a főzőedény eltörhet.
- A mikrohullámú sütő megfelelő működéséhez üveg forgótányér használata szükséges. Helyezze rá az ételt vagy folyadékot.

Hús, szárnyas és hal felolvasztása

- Helyezze a fagyott, kicsomagolt ételt egy kicsi felfordított tányérra, amely alá egy helyezzen egy tartályt, hogy abban össze tudjon gyűlni az olvadékvíz.

- A felolvasztási idő felénél fordítsa meg az ételt. Ha lehetséges, válassza le, majd vegye ki a már felolvasztott darabokat.

Vaj, tortaszeletek és túró felolvasztása

- Ne olvassza ki teljesen az ételt a készülékben, hanem hagyja szobahőmérsékleten felolvadni. Ez egyenletesebb eredményt biztosít. A felolvasztás előtt távolítsa el minden fém vagy alumínium csomagolóanyagot.

Zöldség és gyümölcs felolvasztása

- Ha a gyümölcsöknek vagy zöldségeknek nyersnek kell maradniuk, ne olvassza ki teljesen

ezeket a készülékben, hanem hagyja őket szobahőmérsékleten felolvadni.

- A zöldségek és gyümölcsök felolvasztás nélküli főzését először magasabb mikrohullámú teljesítményfokozattal végezze.

Készételek

- A készülékben készételeket csak akkor készíthet, ha azok csomagolása mikrohullámú sütőhöz megfelelő.
- Mindig kövesse a gyártó utasításait, amelyeket a csomagoláson talál (például, hogy távolítsa el a fém csomagolóanyagot, és lyukassza át a műanyag fóliát).

Használható főzőedények és anyagok

Főzőedény / anyaga	Mikrohullám			Grill
	Felolvasztás	Melegítés	Főzés	
Tűzálló üveg és porcelán (amelyben nincs fém, pl. Pyrex, hőálló üveg)	✓	✓	✓	✓
Nem tűzálló üveg és porcelán ¹⁾	✓	X	X	X
Üveg, illetve tűz- és fagyálló anyagból készült üvegkerámia (pl. Arcoflam), grillezőpalc	✓	✓	✓	✓
Kerámia ²⁾ , agyagedény ²⁾	✓	✓	✓	X
200 °C-ig hőálló műanyag ³⁾	✓	✓	✓	X
Karton, papír	✓	X	X	X
Háztartási fólia	✓	X	X	X
Sütőfólia mikrohullámú sütőbe helyezhető zárószalaggal ³⁾	✓	✓	✓	X
Fémről készült, pl. zománcozott vagy öntöttvas edények	X	X	X	✓
Fekete mázas vagy szilícium-bevonatú sütőformák ³⁾	X	X	X	✓
Sütő tálca	X	X	X	✓
Pirító-barnító főzőedények, pl. Crisp tepsi vagy Crunch lemez	X	✓	✓	X

Főzőedény / anyaga	Mikrohullám			Grill
	Felolvasztás	Melegítés	Főzés	
Becsomagolt készételek ³⁾	✓	✓	✓	✓

1) Ezüst-, arany-, platina- vagy fémborítás/-díszítés nélkül

2) Kvarc- vagy fémrészek, illetve fémtartalmú bevonat nélkül

3) A maximális hőmérsékletekkel kapcsolatban kövesse a gyártó ajánlásait.

✓ **Megfelelő**

X = **Nem használható**

5.2 A mikrohullámú sütő ki- és bekapcsolása



VIGYÁZAT!

Ne működtesse a mikrohullámú sütőt, ha nincs benne étel.

1. A teljesítményszint beállításához nyomja meg a vagy gombot. A megfelelő szint kiválasztásához lásd az alábbi táblázatot.
2. A sütési idő beállításához nyomja meg a vagy gombot.
3. Nyomja meg a gombot a jóváhagyáshoz és a mikrohullámú sütő bekapcsolásához.

A beállítások törléséhez nyomja meg a gombot.

A mikrohullámú sütő kikapcsolása:

- várja meg, hogy a beállított időtartam lejártá után a mikrohullámú sütő automatikusan kikapcsoljon. A kijelzőn End jelenik meg.
- nyissa ki az ajtót. A mikrohullámú sütő automatikusan leáll. A sütés folytatásához csukja be az ajtót, majd nyomja meg a gombot. Ezt a kiegészítő funkciót az étel ellenőrzéséhez használja.
- nyomja meg a gombot.



Egy hangjelzés hallható, amikor a mikrohullámú sütő automatikusan kikapcsol.

5.3 Teljesítménybeállítási táblázat

Mikrohullám

A kezelőpanelen található szimbólumok balról jobbra

Mikrohullámú teljesítmény	Alacsony	Köz. alacsony	Közepes	Köz. magas	Magas
Kijelző	100 Watt	300 Watt	500 Watt	700 Watt	900 Watt



Grill és Kombinált sütés

Nyomja meg a	Kijelző	Teljesítménybeállítás
 gombot.		
1x		Grill 100%
2x		Mikrohullám 36% Grill 64%
3x		Mikrohullám 55% Grill 45%
4x	900 Watt	Mikrohullám 100%



5.4 Gyors indítás

 A maximális főzési idő 95 perc.

A mikrohullámú sütő gyorsan bekapcsolható az alábbi módszerekkel.

- Nyomja meg az  gombot, hogy a mikrohullámú sütő 30 másodpercre teljes teljesítménnyel bekapcsoljon. E gomb minden egyes megnyomásakor a sütés időtartama 30 másodperccel nő.
- Nyomja meg egyszer az  gombot. A beállítómezőkkel állítsa be a sütési időt. Nyomja meg a  gombot, hogy a mikrohullámú sütő teljes teljesítménnyel bekapcsoljon.

5.5 Grill és Kombinált sütés

1. A  gomb többszöri megnyomásával állítsa be a Grill vagy Kombinált sütés funkciót.
2. A beállítómezők megnyomásával válassza ki az időtartamot.
3. Nyomja meg a  gombot a jóváhagyáshoz és a mikrohullámú sütő bekapcsolásához.

 Hangjelzés hallható a sütési idő felének letelte után. Ekkor megfordíthatja a húst.

5.6 Felolvasztás





Két felolvasztási üzemmód közül választhat:

- Súly alapján történő felolvasztás
- Idő alapján történő felolvasztás

 A súlyalapú felolvasztás nem használható a fagyasztóból már több mint 20 percnél hosszabb ideje kivett ételnél, illetve fagyasztott készletnél.

 A súlyalapú felolvasztás bekapcsolásához 100 grammnál több, de 1000 grammnál kevesebb ételt kell felhasználnia.

 200 grammnál kevesebb étel felolvasztásához tegye az ételt a forgótányér szélére.

1. A súly alapján történő felolvasztáshoz egyszer, míg időalapú felolvasztáshoz kétszer nyomja meg a  gombot.
2. A  és  mezők megnyomásával válassza ki az időtartamot vagy a súlyt. Súlyalapú felolvasztásnál a készülék az időt automatikusan beállítja.
3. Nyomja meg a  gombot a jóváhagyáshoz és a mikrohullámú sütő bekapcsolásához.

5.7 Többlépcsős főzés





Ha az egyik szakasz a felolvasztás, ennek kell az első szakasznak lennie.

Az étel elkészítése legfeljebb 3 szakaszból állhat.

Minden fagyasztott ételt 2 szakaszban készítsen el.

Az egy lépésben történő sütéshez ugorja át az 1. és 2. lépéseket.

1. Nyomja meg a  gombot, és állítsa be a felolvasztási módot.
2. A beállítómezők megnyomásával válassza ki a felolvasztási időtartamot vagy a súlyt.
3. A  gomb többszöri megnyomásával válassza ki a teljesítményszintet.
4. A beállítómezők megnyomásával válassza ki az időtartamot.
5. Nyomja meg a  gombot a jóváhagyáshoz és a mikrohullámú sütő bekapcsolásához.
A kijelzőn megkezdődik az idő visszaszámlálása. Amikor a

felolvasztás üzemmód alatt hangjelzés hallható, fordítsa meg vagy rendezze át az ételt.



5.8 Kedvenc

3 kedvenc beállítás tárolható.

Ezt a funkciót használja olyan beállítás mentéséhez, melyet gyakran használ a mikrohullámú sütővel.

1. Válassza ki a memóriába mentendő funkciót és paramétereket.
Tájékozódjon a beállítani kívánt funkcióhoz kapcsolódó eljárásról.
2. Tartsa nyomva 2 másodpercig a  gombot. A beállítások mentése után hangjelzés hallható.

Kedvenc program használata

1. Készenlét üzemmódban a  gomb többszöri megnyomásával válassza ki az 1, 2 vagy 3 beállítást.
2. A  gomb megnyomásával kapcsolja be a mikrohullámú sütőt.

Kedvenc menü

A mikrohullámú sütő előre beprogramozott Kedvenc menüvel rendelkezik. Ez igény szerint módosítható.

Étel	Súly	Kijelző
Vaj puhítása	50 g	50 g
	100 g	100 g
	150 g	150 g
	200 g	200 g
	250 g	250 g
Csokoládé olvasztása	100 g	100 g
	150 g	150 g
	200 g	200 g

Csokoládés sütemény	1 csésze	1
	2 csésze	2
	3 csésze	3
	4 csésze	4

6. TARTOZÉKOK HASZNÁLATA



FIGYELMEZTETÉS!
Olvassa el a „Biztonság” című fejezetet.

6.1 Forgótányér készlet behelyezése



VIGYÁZAT!
Ne használja a készüléket a forgótányér készlet nélkül. Csak a mikrohullámú sütőhöz mellékelt forgótányér készletet használja.



Ne készítsen ételt közvetlenül az üvegtányéron.

1. Helyezze a görgős vezetőelemet a forgótányér-tengely köré.
2. Helyezze az üvegtányért a görgős vezetőelemre.

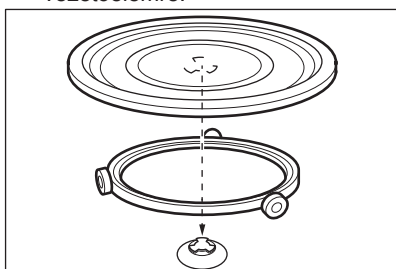

6.2 A grillező állvány behelyezése

Helyezze a grillező állványt a forgótányérra.

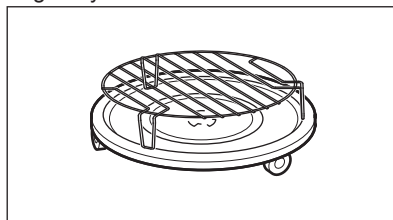

7. TOVÁBBI FUNKCIÓK

7.1 Gyermekezár

A Gyermekezár megakadályozza a mikrohullámú sütő véletlen bekapcsolását.

Nyomja le és 3 másodpercig tartsa lenyomva a gombot. Hangjelzés hallatszik.

A kijelzőn látható, amikor a gyermekezár be van kapcsolva.

A Gyermezkár kikapcsolásához 3 másodpercig tartsa lenyomva a  gombot.
Hangjelzés hallatszik.

7.2 Konyhai időzítő

Legfeljebb 95 percet lehet beállítani.



Amikor a Konyhai időzítő funkció aktív, más programot nem lehet beállítani.

1. Nyomja meg az  gombot.
2. A beállítómezők megnyomásával válassza ki az időtartamot.

Az időzítő 2 másodperc elteltével automatikusan bekapcsol.
Az időzítő működése leáll, ha kinyitja az ajtót, vagy ha szünetelteti a készülék működését. A sütés folytatásakor az időzítő visszatér a korábban beállított időtartamhoz.

Amikor a beállított idő letelt, egy hangjelzés hallható.

7.3 Készneléti és energiatakarékos funkció

A kijelzőn az aktuális idő látható az első áram alá helyezést követően vagy a főzés befejezése után. Ha a készülék ajtaja be van zárva, és a készülékkel semmilyen műveletet nem végeznek, a kijelző 5 perc után kikapcsol:

- a kijelző kikapcsol, ha az óra nincs beállítva vagy KI van kapcsolva,
- ha az idő be van állítva és az óra BE van kapcsolva, a kijelző további 5 percig mutatja az időt.

Ha a kijelző kikapcsolt állapotban van, a bekapcsoláshoz nyomja meg bármelyik gombot, vagy nyissa ki az ajtót:

- ha az idő nincs beállítva, az alapértelmezés szerinti 0:00 és 900 W kijelzés lesz látható,
- ha a Gyermezkár BE van kapcsolva, a kijelző 5 perc után kikapcsol.

8. HASZNOS TANÁCSOK ÉS JAVASLATOK



FIGYELMEZTETÉS!
Olvassa el a „Biztonság” című fejezetet.

8.1 Tanácsok a mikrohullámú sütő használatához

Jelenség	Javítási mód
Nem talál a főzni kívánt étellel kapcsolatos információkat.	Keressen egy hasonló ételt. A következő szabályok szerint növelje vagy csökkentse a főzési/ sütési időt: Kétszeres mennyiség = közel kétszeres idő. Feleannyi mennyiség = feleannyi idő.
Az étel túlságosan kiszáradt.	Állítson be rövidebb időt vagy alacsonyabb mikrohullám fokozatot.
Az étel nem olvadt ki, melegedett meg vagy főtt meg a beállított idő letelte után.	Állítson be hosszabb időt vagy magasabb teljesítményfokozatot. Ne feledje, hogy nagyobb edényekben minden művelet több időt vesz igénybe.
A beállított idő letelte után az étel széle túl forró, de a közepe hideg.	Állítson be alacsonyabb fokozatot és hosszabb időt. A folyadékokat, pl. leveseket félidőben kavarja meg.

Rizs esetében jobb eredményt lehet elérni a lapos, széles edényekkel.

8.2 Felolvasztás

A sütnivaló húsokat mindig a kövér oldalukkal lefele olvassza fel.

Letakart húst ne olvasszon fel, mivel ez felolvasztás helyett főzést eredményezhet.

A teljes szárnyasokat mellükkel lefele olvassza fel.

8.3 Főzés

Elkészítés előtt legalább 30 perccel vegye ki a hűtött húst vagy szárnyast a hűtőből.

Elkészítés után a húst, szárnyast, halat és zöldséget hagyja lefedve állni.

Kenjen egy kevés étolajat vagy olvasztott vaját a halra.

Minden zöldséget maximális mikrohullámú teljesítményen kell főzni.

A zöldség minden 250 grammjához adjon 30 - 45 ml hideg vizet.

Elkészítés előtt a friss zöldségeket vágja egyenlő darabokra. Minden zöldséget pároljon lefedve.

8.4 Újramelegítés

Amikor becsomagolt készülékeket melegít, mindig tartsa be a csomagoláson feltüntetett utasításokat.

8.5 Grill

A grillrács közepére helyezett lapos étel grillezéséhez.

A beállított idő félidejében fordítsa meg az ételt, és folytassa a grillezést.

8.6 Kombinált sütés

Az ételek ropogósságának megőrzéséhez használja a kombinált sütést.

A sütési idő felénél fordítsa meg az ételt, majd folytassa a sütést.

A kombinált sütés 2 üzemmóddal rendelkezik. Mindegyik üzemmód meghatározott időtartam és teljesítményszint mellett kombináltan alkalmazza a mikrohullámú és grillező funkciókat.

9. ÁPOLÁS ÉS TISZTÍTÁS



FIGYELMEZTETÉS!
Olvassa el a „Biztonság” című fejezetet.

9.1 Tisztítással kapcsolatos megjegyzések és tanácsok

- A készülék elejét meleg vizes és tisztítószeres puha ruhával tisztítsa meg.
- A fémfelületek tisztítását hagyományos tisztítószerezellel végezze.
- Minden használat után tisztítsa meg a készüléket belsejét. Ily módon könnyen el tudja távolítani a szennyeződéseket, és azok később nem égnék rá a felületre.
- A makacs szennyeződéseket az erre a célra kifejlesztett speciális tisztítószerezellel takarítsa le.
- Rendszeresen tisztítsa és szárítsa meg az összes tartozékot. Meleg vízzel és tisztítószerezellel megnedvesített puha kendőt használjon.
- A nehezen eltávolítható lerakódások fellazításához forraljon egy pohár vizet a legnagyobb mikrohullámú fokozaton 2-3 percig.
- A sütő belsejéből a szagok eltávolításához keverjen egy pohár vízbe 2 kiskanál citromlevet, majd forralja a legnagyobb mikrohullámú fokozaton 5 percig.

10. HIBAELHÁRÍTÁS



FIGYELMEZTETÉS!
Olvassa el a „Biztonság”
című fejezetet.

10.1 Mit tegyek, ha...

Jelenség	Lehetséges ok	Javítási mód
A készülék nem működik.	A készülék ki van kapcsolva.	Kapcsolja be a készüléket.
A készülék nem működik.	A készülék csatlakozódugója nincs bedugva.	Csatlakoztassa a készülék tápcsatlakozóját a hálózatra.
A készülék nem működik.	A biztosítékdobozban kioldott a biztosíték.	Ellenőrizze a biztosítékot. Ha a biztosíték többször is kiold, forduljon szakképzett villanyszerelőhöz.
A készülék nem működik.	Az ajtó nincs jól becsukva.	Győződjön meg arról, hogy semmi nem akadályozza az ajtót.
A világítás nem működik.	A világítás izzója meghibásodott.	Az izzót ki kell cserélni.
A kijelzőn  jelenik meg.	A Gyermekekbiztonsági zár aktív.	Kapcsolja ki a Gyermekekbiztonsági zárat. Tartsa megnyomva a  gombot 3 másodpercig.
A sütőtérben szikrák jelennek meg.	Fém eszközt vagy fém szegélyű edényt helyezett a sütőtérbe.	Vegye ki az edényt a készülékből.
A sütőtérben szikrák jelennek meg.	A sütőtérbe fém hústűket vagy alufóliát helyezett, melyek hozzáérnek a sütőtér falához.	Ügyeljen arra, hogy a hústűk vagy a fólia ne érjenek a sütőtér falához.
A forgótányér készlet karcos vagy csikorgó zajt hallat.	Az üveg forgótányér alatt valamilyen tárgy vagy szennyeződés található.	Tisztítsa meg az üveg forgótányér alatti területet.
A készülék minden nyilvánvaló ok nélkül leáll.	Üzemzavar lépett fel.	Ha ez a jelenség megismétlődik, hívja a márkaszervizt.

10.2 A szerviz számára szükséges adatok

Ha nem talál megoldást egyedül a problémára, forduljon a márkakereskedőhöz vagy a hivatalos szervizközpontoz.

A márkaszerviz számára szükséges adatok az adattáblán találhatóak. Az adattábla a készüléken található. Ne távolítsa el az adattáblát a készülékről.

Javasoljuk, hogy az adatokat jegyezze fel ide:

Típus (MOD.)

Termékszám (PNC)

Sorozatszám (S.N.)

11. ÜZEMBE HELYEZÉS



FIGYELMEZTETÉS!
Olvassa el a „Biztonság”
című fejezetet.

11.1 Általános információk



VIGYÁZAT!
A szellőzőnyílásokat ne
takarja el. Ha mégis ezt
teszi, a készülék
túlmelegedhet.



VIGYÁZAT!
Ne csatlakoztassa a
készüléket adapterhez vagy
hosszabbító kábelhez. Ez
túlterhelést és tüzet okozhat.



VIGYÁZAT!
A legkisebb üzembe
helyezési magasság: 85 cm.

- A mikrohullámú sütő kizárólag beépített módon használható. A készüléket stabil, sima felületen kell elhelyezni.
- A (konyha)szekrénynek nem lehet ott hátulja, ahol a mikrohullámú sütő elhelyezésre kerül.
- A mikrohullámú sütőt gőztől, forró levegőtől és freccsenő víztől védett helyre tegye.
- Ha a mikrohullámú sütőt tévéhez vagy rádióhoz túl közel helyezi el, akkor zavarhatja a készülékek által fogott jelet.
- Amennyiben a mikrohullámú sütőt hideg időben szállítja, ne kapcsolja be azonnal az elhelyezés után. Hagyja állni szobahőmérsékleten, hogy felvegye a környezet hőmérsékletét.

11.2 Elektromos bekötés



FIGYELMEZTETÉS!
Az elektromos üzembe
helyezést csak képzett
személy végezheti el.



A gyártó semmilyen
felelősséget nem vállal,
ha a „Biztonsági
információk” c. fejezetben
található óvintézkedéseket
nem tartja be.

Ez a mikrohullámú sütő dugasszal és csatlakozókábellel kerül szállításra.

A hálózati kábel földelővezetékkel és földelt csatlakozódugóval rendelkezik. A csatlakozódugót megfelelően felszerelt és földelt hálózati konnektorhoz kell csatlakoztatni. Elektromos rövidzárlat esetén a földelés csökkenti az áramütés kockázatát.

11.3 A mikrohullámú sütő üzembe helyezése

1. Ellenőrizze, hogy a konyhabútor méretei megfelelnek-e a készülék üzembe helyezési távolságainak.

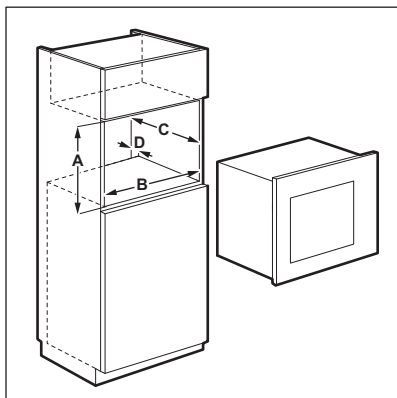

Üzembe helyezési távolságok

Méret	mm
A	380 + 2
B	560 + 8
C	500
D	45

2. Amennyiben a konyhaszekrény mélysége nagyobb 300 mm-nél, helyezze a sablont a konyhaszekrény aljára, és ellenőrizze, hogy megfelelően illeszkedik-e. Ha igen, jelölje meg a csavarok helyét. Távolítsa el a sablont, és rögzítse a bilincset a csavarokkal a megjelölt helyen.



Ugorja át ezt a lépést, ha a konyhaszekrény mélysége 300 mm.

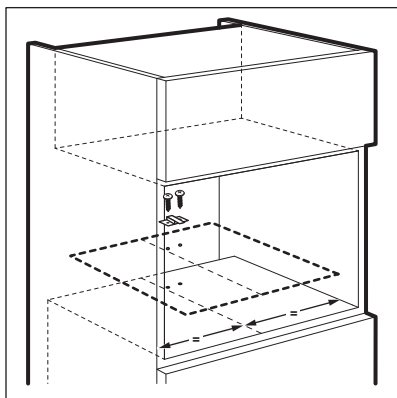

3. Szerelje be a mikrohullámú sütőt. Ha rögzítette a bilincset, ellenőrizze, hogy beleakad-e a készülék hátsó részébe.

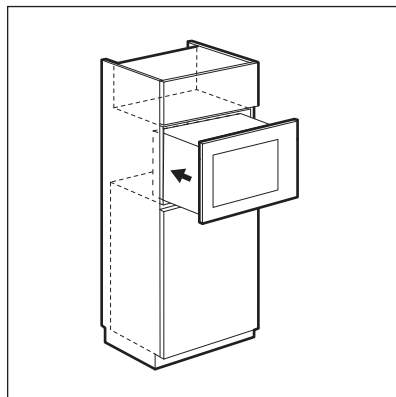

4. Nyissa ki az ajtót, és rögzítse a mikrohullámú sütőt a konyhaszekrényhez a csavarral.

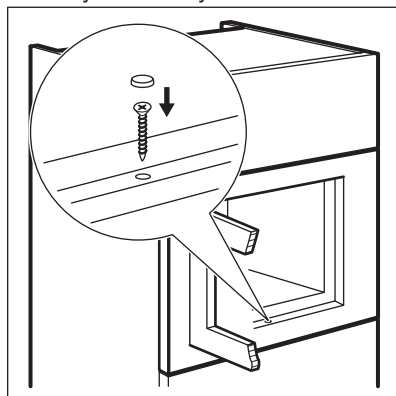

12. KÖRNYEZETVÉDELMI TUDNIVALÓK

A  következő jelzéssel ellátott anyagokat hasznosítsa újra. Újrahasznosításhoz tegye a megfelelő konténerekbe a csomagolást. Járuljon hozzá környezetünk és egészségünk védelméhez, és hasznosítsa újra az elektromos és elektronikus hulladékot. A

 tiltó szimbólummal ellátott készüléket ne dobja a háztartási hulladék közé. Juttassa el a készüléket a helyi újrahasznosító telepre, vagy lépjen kapcsolatba a hulladékkezelésért felelős hivatallal.

ÍNDICE

1. INFORMAÇÃO DE SEGURANÇA.....	60
2. INSTRUÇÕES DE SEGURANÇA.....	64
3. DESCRIÇÃO DO PRODUTO.....	65
4. ANTES DA PRIMEIRA UTILIZAÇÃO.....	66
5. UTILIZAÇÃO DIÁRIA.....	67
6. UTILIZAR OS ACESSÓRIOS.....	72
7. FUNÇÕES ADICIONAIS.....	72
8. SUGESTÕES E DICAS.....	73
9. MANUTENÇÃO E LIMPEZA.....	74
10. RESOLUÇÃO DE PROBLEMAS.....	75
11. INSTALAÇÃO.....	76

PARA RESULTADOS PERFEITOS

Obrigado por escolher este produto AEG. Criámo-lo para lhe oferecer um desempenho impecável durante muitos anos, com tecnologias inovadoras que tornam a sua vida mais fácil – funcionalidades que poderá não encontrar em aparelhos comuns. Continue a ler durante alguns minutos para tirar o máximo partido do produto.

Visite o nosso website para:



Resolver problemas e obter conselhos de utilização, catálogos e informações sobre assistência:

www.aeg.com/webselfservice



Registar o seu produto para beneficiar de um serviço melhor:

www.registeraeg.com



Adquirir acessórios, consumíveis e peças de substituição originais para o seu aparelho:

www.aeg.com/shop

APOIO AO CLIENTE E ASSISTÊNCIA

Utilize sempre peças de substituição originais.

Quando contactar o nosso Centro de Assistência Técnica Autorizado, certifique-se de que tem os seguintes dados disponíveis: Modelo, PNC, Número de Série. A informação encontra-se na placa de características.

 Aviso / Cuidado - Informações de segurança

 Informações gerais e sugestões

 Informações ambientais

Sujeito a alterações sem aviso prévio.

1. INFORMAÇÃO DE SEGURANÇA

Leia atentamente as instruções fornecidas antes de instalar e utilizar o aparelho. O fabricante não é responsável por lesões ou danos resultantes de

instalação e utilização incorrectas. Guarde sempre as instruções junto do aparelho para futura referência.

1.1 Segurança para crianças e pessoas vulneráveis



AVISO!

Risco de asfixia, ferimentos ou incapacidade permanente.

- Este aparelho pode ser utilizado por crianças com 8 anos ou mais e por pessoas com capacidades físicas, sensoriais ou mentais reduzidas ou com pouca experiência e conhecimento se tiverem recebido supervisão ou instruções relativas à utilização do aparelho de forma segura e compreenderem os perigos envolvidos.
- Não permita que as crianças brinquem com o aparelho.
É necessário vigiar as crianças com menos de 3 anos quando se encontrarem perto do aparelho.
- Mantenha todos os materiais de embalagem fora do alcance das crianças.
- Mantenha as crianças e os animais domésticos afastados do aparelho quando este estiver a funcionar ou a arrefecer. As partes acessíveis ficam quentes.
- Se o aparelho tiver um dispositivo de segurança para crianças, recomendamos que o active.
- A limpeza e a manutenção básica não devem ser efectuadas por crianças sem supervisão.
- Mantenha o aparelho e o cabo de alimentação fora do alcance de crianças com idade inferior a 8 anos.

1.2 Segurança geral

- Este aparelho destina-se exclusivamente a utilizações domésticas ou semelhantes, tais como:
 - turismo rural; áreas de cozinha destinadas ao pessoal em lojas, escritórios e outros ambientes de trabalho;

- utilização por clientes de hotéis, motéis e outros ambientes do tipo residencial.
- O interior do aparelho fica quente durante o funcionamento. Não toque nos elementos de aquecimento do aparelho. Utilize sempre luvas de forno para retirar e colocar acessórios ou recipientes de ir ao forno.
- Não utilize uma máquina de limpar a vapor para limpar o aparelho.
- Antes de qualquer acção de manutenção, desactive o aparelho e desligue a ficha da tomada eléctrica.
- Em caso de danos na porta ou nas juntas da porta, não utilize o aparelho até que tenha sido reparado por uma pessoa qualificada.
- Se o cabo de alimentação estiver danificado, deve ser substituído pelo fabricante, por um agente de assistência autorizado ou por uma pessoa igualmente qualificada, para evitar perigos.
- Apenas uma pessoa qualificada pode efectuar acções de manutenção e reparação que envolvam a remoção da cobertura que protege contra a exposição à energia de microondas.
- Não utilize o aparelho com um temporizador externo ou um sistema de controlo remoto separado.
- Não aqueça líquidos ou outros alimentos em recipientes fechados. Poderão explodir.
- Utilize apenas utensílios adequados para utilizar em fornos microondas.
- Quando aquecer alimentos em recipientes de plástico ou papel, vigie o aparelho porque existe o risco de ignição.
- O aparelho destina-se a aquecimento de alimentos e bebidas. A secagem de alimentos ou vestuário, bem como o aquecimento de botijas, chinelos, esponjas, tecidos húmidos e coisas semelhantes representam risco de fermentos, ignição e incêndio.

- Se observar saída de fumo, desligue o aparelho ou retire a ficha da tomada e mantenha a porta fechada para abafar possíveis chamas.
- O aquecimento de bebidas no microondas pode provocar ebulições. Tenha cuidado quando manusear o recipiente.
- O conteúdo de biberões e de boidões de comida para bebé deve ser agitado e mexido e a sua temperatura deve ser verificada antes de ser consumido, para evitar queimaduras.
- Os ovos inteiros, crus ou cozidos, não devem ser aquecidos no aparelho porque podem explodir, mesmo após o fim do aquecimento no microondas.
- Deve limpar o aparelho e remover os resíduos de alimentos com regularidade.
- Se não mantiver o aparelho limpo, a superfície poderá deteriorar-se e isso pode afectar negativamente a duração da vida útil do aparelho e resultar numa situação perigosa.
- As superfícies acessíveis podem ficar quentes quando o aparelho está a funcionar.
- O forno microondas não pode ficar instalado num armário se não for testado previamente nesse armário.
- A superfície posterior do aparelho deve ficar voltada para uma parede.
- Não utilize agentes de limpeza abrasivos ou raspadores metálicos afiados para limpar a porta de vidro, porque podem riscar a superfície e causar a quebra do vidro.
- Tenha em consideração as dimensões mínimas do armário (se aplicável). Consulte o capítulo "Instalação".
- O aparelho não deve ser utilizado com a porta decorativa aberta (se aplicável).

2. INSTRUÇÕES DE SEGURANÇA

2.1 Instalação



AVISO!

A instalação deste aparelho só deve ser efectuada por uma pessoa qualificada.

- Remova toda a embalagem.
- Não instale nem utilize o aparelho se ele estiver danificado.
- Cumpra as instruções de instalação fornecidas com o aparelho.
- Tenha sempre cuidado quando deslocar o aparelho porque o aparelho é pesado. Use sempre luvas de protecção.
- Não puxe o aparelho pela pega.
- Respeite as distâncias mínimas relativamente a outros aparelhos e unidades.
- Certifique-se de que as estruturas que ficarem ao lado e por cima do aparelho são seguras.
- As partes laterais do aparelho devem ficar ao lado de aparelhos ou unidades que tenham a mesma altura.

2.2 Ligação eléctrica



AVISO!

Risco de incêndio e choque eléctrico.

- Todas as ligações eléctricas devem ser efectuadas por um electricista qualificado.
- O aparelho tem de ficar ligado à terra.
- Certifique-se de que a informação sobre a ligação eléctrica existente na placa de características está em conformidade com a alimentação eléctrica. Se não estiver, contacte um electricista.
- Se o aparelho for ligado a uma tomada eléctrica por intermédio de um cabo de extensão, certifique-se de que esse cabo tem ligação à terra.
- Certifique-se de que não danifica a ficha e o cabo de alimentação eléctrica. Contacte a Assistência Técnica ou um electricista para substituir o cabo de alimentação se estiver danificado.

- Não puxe o cabo de alimentação para desligar o aparelho. Puxe sempre a ficha.

2.3 Utilização



AVISO!

Risco de ferimentos, queimaduras, choque eléctrico e explosão.

- Não altere as especificações deste aparelho.
- Não deixe o aparelho a funcionar sem vigilância.
- Não exerça pressão sobre a porta se ela estiver aberta.
- Certifique-se de que as aberturas de ventilação não ficam obstruídas.
- Não utilize o aparelho como superfície de trabalho, nem utilize a cavidade para efeitos de armazenamento.

2.4 Manutenção e limpeza



AVISO!

Risco de ferimentos, incêndio e danos no aparelho.

- Antes de qualquer acção de manutenção, desactive o aparelho e desligue a ficha da tomada eléctrica.
- Limpe o aparelho com regularidade para evitar que o material da superfície se deteriore.
- Não deixe que resíduos de alimentos ou de detergentes se acumulem nas superfícies vedantes da porta.
- Quaisquer restos de gordura ou alimentos que fiquem no aparelho podem provocar incêndio.
- Limpe o aparelho com um pano macio e húmido. Utilize apenas detergentes neutros. Não utilize produtos abrasivos, esfregões, solventes ou objectos metálicos.
- Se utilizar um spray para forno, siga as instruções de segurança da embalagem.

2.5 Eliminação



AVISO!
Risco de ferimentos ou asfixia.

- Desligue o aparelho da alimentação eléctrica.
- Corte o cabo de alimentação eléctrica e elimine-o.

3. DESCRIÇÃO DO PRODUTO

3.1 Descrição geral

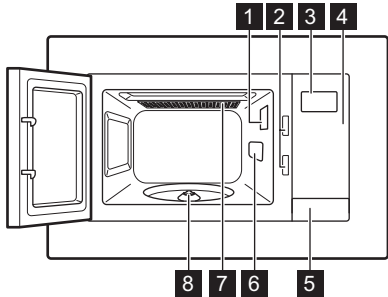

- 1** Lâmpada
- 2** Sistema de bloqueio de segurança
- 3** Visor
- 4** Painel de comandos
- 5** Abertura da porta
- 6** Cobertura guia-ondas
- 7** Grelhador
- 8** Eixo do prato rotativo

3.2 Painel de comandos

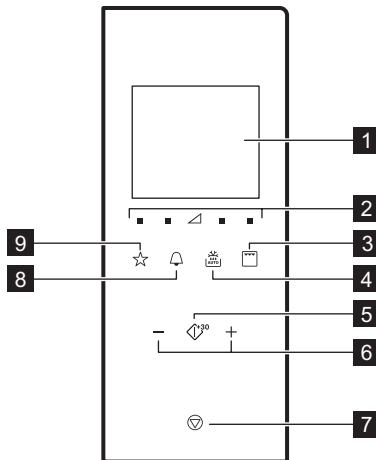

Símbolo	Função	Descrição
1 —	Visor	Apresenta as definições e a hora actual.
2 ■ ▽	Botões de regulação da potência	Permitem regular o nível de potência do microondas

Símbolo	Função	Descrição
3 	Botão da função de grelhador	Para seleccionar a função de microondas / cozedura combinada / grelhador.
4 	Descongela	Para descongelar alimentos por peso ou tempo.
5 	Iniciar / +30 seg.	Para iniciar o aparelho ou aumentar o tempo de cozedura em 30 segundos à potência máxima.
6 	Botões de definição	Para seleccionar o tempo, o peso, a temperatura ou uma função de Cozedura automática.
7 	Parar / Anular	Para desactivar o aparelho ou cancelar as definições de cozedura.
8 	Relógio	Para acertar o relógio / aviso.
9 	Favoritos	Para escolher rapidamente uma função automática.

3.3 Acessórios

Conjunto do prato rotativo



Utilize sempre o conjunto do prato rotativo para preparar alimentos no microondas.

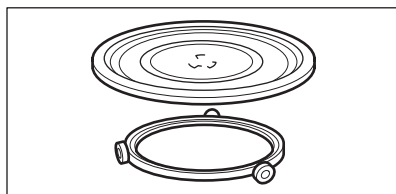

Prato de vidro e guia com roletes.

Prateleira do grelhador

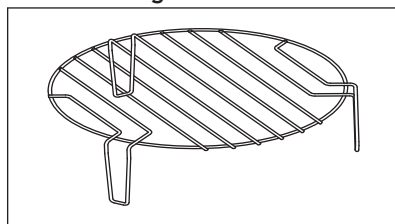

Utilize para:

- grelhar alimentos
- cozedura combinada

4. ANTES DA PRIMEIRA UTILIZAÇÃO



AVISO!
Consulte os capítulos relativos à segurança.



4.1 Limpeza inicial

CUIDADO!
Consulte o capítulo "Manutenção e limpeza".



- Retire todas as peças e materiais de embalagem do microondas.
- Limpe o aparelho antes da primeira utilização.



4.2 Acertar a hora

Quando ligar o aparelho à alimentação eléctrica ou após uma falha de corrente, o aparelho apresenta 0:00 no visor e emite um sinal sonoro.



 Pode acertar o relógio no formato de 24 horas.

1. Prima  duas vezes.
2. Prima as áreas de definição para definir as horas.

3. Prima  para confirmar.
4. Prima as áreas de definição para definir os minutos.
5. Prima  para confirmar.

 Para cancelar a definição, prima .

O visor fica activo durante 5 minutos quando o aparelho estiver no modo de espera. Apresenta a hora do dia.

Para desactivar a hora do dia, prima  ou  para activar o visor e desligue. Prima  para confirmar.

5. UTILIZAÇÃO DIÁRIA



AVISO!

Consulte os capítulos relativos à segurança.

5.1 Informação geral sobre a utilização do aparelho

- Após desactivar o aparelho, deixe os alimentos repousar durante alguns minutos.
- Retire as embalagens de alumínio, os recipientes metálicos e outros objectos metálicos antes de preparar os alimentos.

Cozinhar

- Se possível, cozinhe os alimentos cobertos com materiais adequados para utilização no microondas. Cozinhe os alimentos destapados apenas se quiser obter uma crosta.
- Não cozinhe demasiado os pratos com potência e tempo em excesso. Os alimentos podem secar, queimar ou até incendiar em alguns pontos.
- Não utilize o aparelho para cozinhar ovos com casca e caracóis porque podem explodir. No caso de ovos estrelados, fure primeiro as gemas.
- Antes de cozinhar, pique várias vezes com um garfo os alimentos que tenham pele ou casca, como batatas, tomates, salsichas e outros alimentos, para que não rebentem.

- No caso de alimentos frios ou congelados, defina mais tempo de cozedura.
- Os pratos com molhos devem ser mexidos regularmente.
- Os legumes que tenham estrutura firme, como cenouras, ervilhas ou couve-flor, devem ser cozinhados em água.
- Vire os alimentos maiores a meio do tempo de cozedura.
- Se possível, corte os legumes em pedaços do mesmo tamanho.
- Utilize recipientes planos e largos.
- Não utilize recipientes de porcelana, cerâmica ou barro que possuam fundos não vidrados ou pequenos orifícios, por exemplo, nas pegas. A humidade que entra nos orifícios pode fazer com que os recipientes rachem quando são aquecidos.
- O prato de vidro é necessário para o funcionamento correcto do microondas. Coloque os alimentos ou líquidos sobre ele.

Descongelar carne, aves e peixe

- Coloque os alimentos congelados e sem embalagem sobre um prato pequeno virado ao contrário e um recipiente por baixo, para que o líquido da descongelação possa escoar para o recipiente.
- Vire os alimentos a meio do tempo de descongelação. Se possível, divida e

retire as partes que tenham começado a descongelar.

Descongelar manteiga, porções de bolo e requeijão

- Não descongele completamente estes alimentos no aparelho; deixe-os acabar de descongelar à temperatura ambiente. Obterá um resultado mais uniforme. Retire todas as partes da embalagem que sejam de metal ou alumínio antes de descongelar.

Descongelar fruta e legumes

- Se pretender que os legumes ou a fruta fiquem crus, não os descongele completamente no aparelho. Deixe-

os descongelar à temperatura ambiente.

- Para cozinhar fruta e legumes sem os descongelar antes, pode utilizar uma potência superior do microondas.

Refeições pré-cozinhadas

- Pode preparar refeições prontas no aparelho apenas se as respectivas embalagens forem adequadas para microondas.
- Deve seguir as instruções do produtor impressas na embalagem (por exemplo, retirar a cobertura metálica e furar a película de plástico).

Recipientes e materiais adequados

Recipiente / Material	Microondas			Grelhador
	Desconge- lar	Aqueci- mento	Cozinhar	
Porcelana e vidro próprios para forno, sem componentes metálicos, por exemplo, Pyrex ou vidro à prova de calor	✓	✓	✓	✓
Vidro e porcelana não adequados para forno ¹⁾	✓	X	X	X
Vidro e vitrocerâmica fabricados em material adequado para forno/congelador (por exemplo, Arcoflam), grelha	✓	✓	✓	✓
Cerâmica ²⁾ , louça de barro ²⁾	✓	✓	✓	X
Plástico resistente ao calor até 200 °C ³⁾	✓	✓	✓	X
Cartão, papel	✓	X	X	X
Película aderente	✓	X	X	X
Película própria para assados com fecho seguro para microondas ³⁾	✓	✓	✓	X
Assadeiras em metal, por exemplo, esmalte, ferro fundido	X	X	X	✓
Formas para assar, com revestimento de silicone ou laca preta ³⁾	X	X	X	✓
Tabuleiro para assar	X	X	X	✓

Recipiente / Material	Microondas			Grelhador
	Desconge- lar	Aqueci- mento	Cozinhar	
Utensílios para tostar, por exemplo, ta- cho ou chapa	X	✓	✓	X
Refeições prontas em embalagens ³⁾	✓	✓	✓	✓

1) Sem decoração/revestimento em prata, ouro, platina ou outro metal

2) Sem quartzo ou componentes em metal, nem revestimentos metálicos

3) Tem de seguir as instruções do fabricante relativas às temperaturas máximas.

✓ Adequado

X Não adequado

5.2 Activar e desactivar o microondas



CUIDADO!

Não permita que o microondas funcione sem alimentos no interior.

1. Prima ou para seleccionar o nível de potência. Para escolher o nível de potência correcto, consulte a tabela em baixo.
2. Prima ou para definir o tempo de cozedura.
3. Prima para confirmar e activar o microondas.

Para cancelar a definição, prima .
Para desactivar o microondas:

- Aguarde até que o microondas se desactive automaticamente quando o tempo chegar ao fim. O visor apresenta End.
- Abra a porta. O microondas pára automaticamente. Feche a porta e prima para continuar com a cozedura. Utilize esta opção para inspecionar os alimentos.
- Prima .



Quando o microondas se desactiva automaticamente, emite um sinal sonoro.





5.3 Tabelas de regulação de potência

Microondas

Símbolos no painel da esquerda para a direita

Potên- cia do mi- croon- das	Baixa	Média baixa	Média	Média alta	Alta
Visor	100 Watt	300 Watt	500 Watt	700 Watt	900 Watt



Grelhador e Cozedura Combinada

Prima 	Visor	Regulação da potência
1 vez		100% Grelhador
2 vezes		36% Microondas 64% Grelhador
3 vezes		55% Microondas 45% Grelhador
4 vezes	900 Watt	100% Microondas



5.4 Início rápido

 O tempo de cozedura máximo é de 95 minutos.

Pode activar o microondas rapidamente como indicado em baixo.

- Prima  para activar o microondas por 30 segundos na potência máxima. O tempo de funcionamento aumenta 30 segundos com cada pressão adicional do botão.
- Prima  uma vez. Defina o tempo de cozedura com os botões de definição. Prima  para activar o microondas na potência máxima.

5.5 Grelhador e Cozedura Combinada

1. Prima  repetidamente para seleccionar a função Grelhador e Cozedura Combinada.
2. Prima os botões de definição para definir o tempo.
3. Prima  para confirmar e activar o microondas.

 O aparelho emite um sinal sonoro a meio do tempo de cozedura. Pode virar os alimentos.

5.6 Descongelar





Pode escolher entre 2 modos de descongelação:

- Descongelação por peso
- Descongelação por tempo

 Não utilize a descongelação por peso com alimentos que estejam fora do congelador há mais de 20 minutos, nem com alimentos congelados prontos a cozinhar.

 Para utilizar a descongelação por peso, é necessário utilizar um peso superior a 100 g e inferior a 1000 g de alimentos.

 Para descongelar menos de 200 g, coloque os alimentos na periferia do prato rotativo.

1. Prima  uma vez para seleccionar a descongelação por peso ou duas vezes para seleccionar a descongelação por tempo.
2. Prima  e  para definir o tempo ou o peso. Na descongelação por peso, o tempo é definido automaticamente.
3. Prima  para confirmar e activar o microondas.



5.7 Cozinhar em múltiplas etapas

- i** Se uma das etapas for a descongelação, defina-a como primeira etapa.

Pode cozinhar alimentos no máximo de 3 etapas.

Cozinhe todos os alimentos congelados em 2 etapas.

Para cozinhar em uma etapa, salte os passos 1 e 2.

1. Prima  e seleccione o modo de descongelação.
2. Prima os botões de definição para definir o tempo de descongelação ou o peso.
3. Prima  repetidamente para seleccionar o nível de potência.
4. Prima os botões de definição para definir o tempo.
5. Prima  para confirmar e activar o microondas.
O visor apresenta o tempo em contagem decrescente. Quando

Menu de favoritos

O microondas tem um menu de favoritos pré-programado. Pode alterá-lo conforme desejar.

Prato	Peso	Visor
Amolecer manteiga	50 g	50 g
	100 g	100 g
	150 g	150 g
	200 g	200 g
	250 g	250 g
Derreter chocolate	100 g	100 g
	150 g	150 g
	200 g	200 g

ouvir um sinal sonoro durante o modo de descongelação, vire ou mexa os alimentos.

5.8 Favoritos

Pode guardar 3 configurações favoritas.



Utilize esta função para guardar uma configuração que utilize frequentemente com o microondas.

1. Seleccione a função e os parâmetros que pretende guardar.

Consulte o procedimento correspondente à função que pretender seleccionar.

2. Prima  continuamente durante 2 segundos. O aparelho emite um sinal sonoro quando a configuração estiver guardada.

Utilizar o programa favorito

1. Com o aparelho no modo de espera, prima  repetidamente para escolher a configuração 1, 2 ou 3.
2. Prima  para activar o microondas.

Bolo de chocolate	1 chávena	1
	2 chávenas	2
	3 chávenas	3
	4 chávenas	4

6. UTILIZAR OS ACESSÓRIOS



AVISO!

Consulte os capítulos relativos à segurança.

6.1 Instalar o conjunto do prato rotativo



CUIDADO!

Não cozinhe alimentos sem o conjunto do prato rotativo. Utilize apenas o conjunto do prato rotativo fornecido com o microondas.



Nunca cozinhe alimentos directamente no prato de vidro.

1. Coloque a guia com roletes em torno do eixo do prato rotativo.
2. Coloque o prato de vidro sobre a guia com roletes.

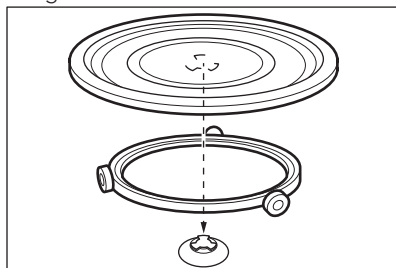

6.2 Inserir a prateleira do grelhador

Coloque a prateleira do grelhador sobre o conjunto do prato rotativo.

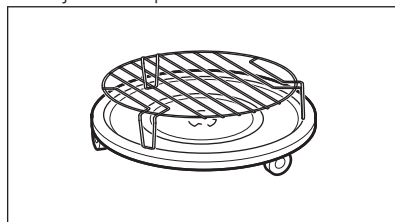

7. FUNÇÕES ADICIONAIS

7.1 Bloqueio de Segurança para Crianças

O Bloqueio de Segurança para Crianças impede a activação acidental do microondas.

Prima continuamente  durante 3 segundos.

O aparelho emite um sinal sonoro. Quando o Bloqueio de Segurança para Crianças está activo, o visor apresenta



Para desactivar o Bloqueio de Segurança para Crianças, prima continuamente  durante 3 segundos.

O aparelho emite um sinal sonoro.

7.2 Temporizador de cozinha

Pode definir o máximo de 95 minutos.



Quando a função Temporizador de cozinha está activa, não é possível seleccionar outro programa.

1. Prima .

2. Prima os botões de definição para definir o tempo.

O temporizador inicia automaticamente após 2 segundos.

O temporizador pára quando abrir a porta ou interromper o funcionamento do aparelho. Quando retomar a cozedura, o temporizador retoma o tempo definido anteriormente.

Quando o tempo definido tiver decorrido, o aparelho emite um sinal sonoro.

7.3 Função de modo de espera e poupança de energia

O visor apresenta a hora do dia após o aparelho ser ligado à alimentação eléctrica e após ser desactivado. O visor apaga-se após 5 minutos de inactividade quando a porta está fechada:

- o visor apaga-se se o relógio não tiver sido acertado ou se estiver desligado,

- se o relógio tiver sido acertado e estiver ligado, o visor apresenta a hora do dia durante outros 5 minutos.

Quando o visor estiver inactivo, pode activá-lo se premir qualquer botão ou abrir a porta:

- o visor apresenta os valores iniciais 0:00 e 900 W se o relógio não tiver sido acertado,

- o visor desactiva-se após 5 minutos se a função de Bloqueio de Segurança para Crianças estiver ligada.

8. SUGESTÕES E DICAS



AVISO!

Consulte os capítulos relativos à segurança.

8.1 Dicas para utilizar o microondas

Problema	Solução
Não encontra informação sobre a quantidade de alimentos a preparar.	Procure alimentos semelhantes. Aumente ou diminua os tempos de cozedura de acordo com a seguinte regra: Dobro da quantidade = quase o dobro do tempo, Metade da quantidade = metade do tempo
Os alimentos ficaram muito secos.	Defina um tempo de cozedura menor ou selecione uma potência de microondas mais baixa.
Após o fim do tempo, os alimentos ainda não descongelaram, aqueceram ou cozeram.	Defina um tempo de cozedura maior ou selecione uma potência de microondas mais elevada. Note que os pratos grandes requerem mais tempo.

Problema	Solução
Após o tempo de cozedura, os alimentos aqueceram demasiado nas extremidades, mas ainda não estão prontos no meio.	Na próxima vez, seleccione uma potência mais baixa e um tempo de cozedura maior. Mexa os líquidos, por exemplo sopa, a meio do tempo.

Para obter os melhores resultados com arroz, utilize um recipiente plano e largo.

8.2 Descongelar

Descongele a carne sempre com a parte da gordura virada para baixo.

Não descongele a carne tapada porque isso pode fazer com que coza em vez de descongelar.

Descongele as aves inteiras sempre com a parte do peito virada para baixo.

8.3 Cozinhar

Retire sempre a carne e as aves frias do frigorífico pelo menos 30 minutos antes de as cozinhar.

Deixe a carne, as aves, o peixe e os legumes cobertos após a cozedura.

Passe um pouco de óleo ou manteiga derretida sobre o peixe.

Todos os legumes devem ser cozinhados com a potência máxima do microondas.

Adicione 30 - 45 ml de água fria por cada 250 g de legumes.

Corte os legumes frescos em pedaços de tamanho igual antes de os cozinhar.

Cozinhe todos os legumes com o recipiente tapado.

8.4 Reaquecer

Quando reaquecer refeições prontas embaladas, siga sempre as instruções da embalagem.

8.5 Grelhador

Grelhar alimentos planos no centro da prateleira do grelhador.

Vire os alimentos a meio do tempo definido e continue a grelhar.

8.6 Cozedura combinada

Utilize a Cozedura Combinada para deixar alguns alimentos estaladiços.

A meio do tempo de cozedura, vire os alimentos e continue.

Existem 2 modos de Cozedura Combinada. Cada modo combina as funções de microondas e de grelhador com diferentes períodos de tempo e níveis de potência.

9. MANUTENÇÃO E LIMPEZA



AVISO!

Consulte os capítulos relativos à segurança.

9.1 Notas e dicas sobre a limpeza

- Limpe a parte da frente do aparelho com um pano macio, água quente e um agente de limpeza.
- Para limpar as superfícies de metal, utilize um produto de limpeza normal.
- Limpe o interior do aparelho após cada utilização. Desta forma, a sujidade não ficará queimada e poderá removê-la com mais facilidade.
- Limpe a sujidade persistente com um produto de limpeza especial.
- Limpe todos os acessórios regularmente e deixe-os secar. Utilize um pano macio com água quente e um agente de limpeza.
- Para amolecer os resíduos mais difíceis de remover, ferva um copo de

- água na potência máxima do microondas durante 2 a 3 minutos.
- Para remover odores, misture 2 colheres de sopa de sumo de limão

num copo de água e ferva na potência máxima do microondas durante 5 minutos.



10. RESOLUÇÃO DE PROBLEMAS



AVISO!

Consulte os capítulos relativos à segurança.

10.1 O que fazer se...

Problema	Causa possível	Solução
O aparelho não funciona.	O aparelho está desactivado.	Active o aparelho.
O aparelho não funciona.	A ficha do aparelho não está ligada na tomada.	Ligue a ficha do aparelho.
O aparelho não funciona.	O disjuntor no quadro eléctrico está desligado.	Verifique o disjuntor. Se o disjuntor disparar mais do que uma vez, contacte um electricista qualificado.
O aparelho não funciona.	A porta não está bem fechada.	Certifique-se de que não há nada a bloquear a porta.
A lâmpada não funciona.	A lâmpada está avariada.	É necessário substituir a lâmpada.
O visor apresenta  .	O Bloqueio de Segurança para Crianças está activo.	Desactive o Bloqueio de Segurança para Crianças. Prima  durante 3 segundos.
Aparecem faíscas na cavidade.	Utilizou um prato de metal ou com revestimento metálico.	Retire o prato do aparelho.
Aparecem faíscas na cavidade.	Utilizou espetos de metal ou folha de alumínio e estes estão a tocar nas paredes interiores.	Certifique-se de que os espetos e a folha de alumínio não tocam nas paredes interiores.
O conjunto do prato rotativo emite um ruído de arranhar.	Existe algum objecto ou sujidade debaixo do prato de vidro.	Limpe a área debaixo do prato de vidro.
O aparelho deixou de funcionar sem motivo aparente.	Existe uma anomalia.	Se esta situação se repetir, contacte um Centro de Assistência Técnica Autorizado.

10.2 Dados para a Assistência Técnica

Se não conseguir encontrar uma solução para o problema, contacte o seu fornecedor ou um Centro de Assistência Técnica Autorizado.

Os dados de contacto do Centro de Assistência Técnica encontram-se na placa de características. A placa de características encontra-se no aparelho. Não remova a placa de características do aparelho.

Recomendamos que anote os dados aqui:	
Modelo (MOD.)
Número do produto (PNC)
Número de série (S.N.)

11. INSTALAÇÃO



AVISO!

Consulte os capítulos relativos à segurança.

11.1 Informações gerais



CUIDADO!

Não obstrua as ranhuras de ventilação. Se o fizer, o aparelho pode sobreaquecer.



CUIDADO!

Não ligue o aparelho a adaptadores de tomadas ou cabos de extensão. Isso pode provocar sobrecarga e risco de incêndio.



CUIDADO!

A altura mínima de instalação é 85 cm.

- O microondas destina-se apenas a instalação encastrada. Deve ser colocado sobre uma superfície estável e plana.
- O móvel onde o microondas ficar instalado não deve ter a parte de trás tapada.
- Coloque o microondas longe de qualquer fonte de vapor, ar quente e salpicos de água.
- Se o microondas ficar perto de um televisor ou rádio, pode causar interferência na recepção de sinal.

- Se transportar o microondas em clima frio, não o active imediatamente após a instalação. Deixe-o repousar à temperatura ambiente e absorver o calor.

11.2 Instalação eléctrica



AVISO!

A instalação eléctrica só deve ser efectuada por uma pessoa qualificada.



O fabricante não se responsabiliza por problemas causados pelo não cumprimento das precauções de segurança do capítulo "Informações de segurança".

Este microondas é fornecido com um cabo de alimentação com ficha eléctrica.

O cabo possui um fio de terra e uma ficha eléctrica com ligação de terra. A ficha tem de ser ligada numa tomada eléctrica devidamente instalada e com ligação à terra. Caso ocorra um curto-circuito eléctrico, a ligação à terra reduz o risco de choque eléctrico.

11.3 Instalar o microondas

1. Verifique se as dimensões do armário respeitam as distâncias necessárias para a instalação.

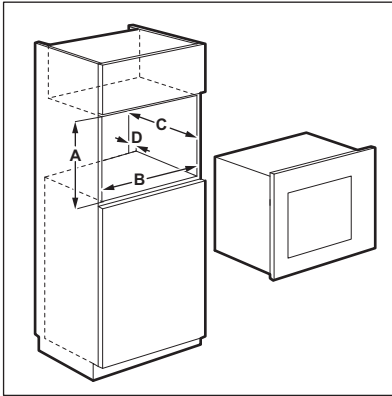

Distâncias de instalação

Dimensão	mm
A	380 + 2
B	560 + 8
C	500
D	45

2. Se a profundidade do armário for superior a 300 mm, coloque o modelo no fundo do armário e verifique se cabe. Se couber, marque os pontos para os parafusos. Retire o modelo e fixe o suporte com os parafusos nos pontos marcados.

i Ignore este passo se a profundidade do armário for igual a 300 mm.

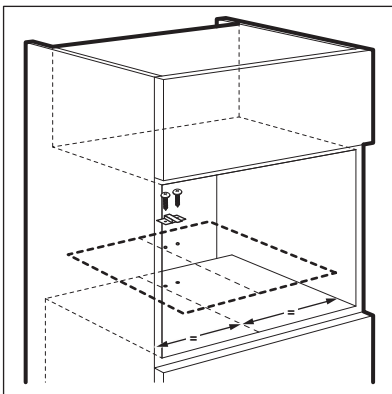

3. Instale o microondas. Se tiver fixado o suporte, certifique-se de que ele fixa a parte de trás do aparelho.

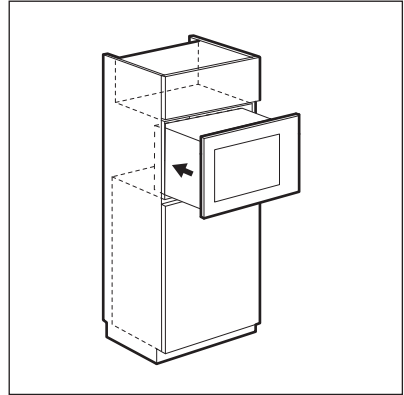

4. Abra a porta e fixe o microondas no móvel com o parafuso.

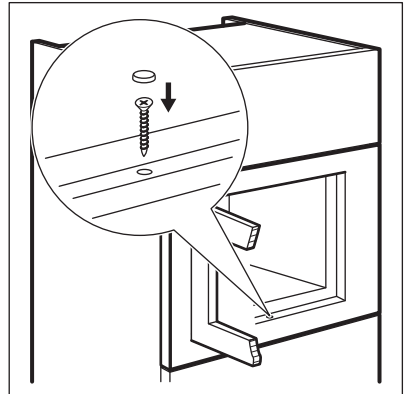

12. PREOCUPAÇÕES AMBIENTAIS

Recicle os materiais que apresentem o símbolo . Coloque a embalagem nos contentores indicados para reciclagem. Ajude a proteger o ambiente e a saúde pública através da reciclagem dos aparelhos eléctricos e electrónicos. Não elimine os aparelhos que tenham o

símbolo  juntamente com os resíduos domésticos. Coloque o produto num ponto de recolha para reciclagem local ou contacte as suas autoridades municipais.

CONTENIDO

- 1. INFORMACIÓN SOBRE SEGURIDAD..... 79
- 2. INSTRUCCIONES DE SEGURIDAD.....83
- 3. DESCRIPCIÓN DEL PRODUCTO..... 84
- 4. ANTES DEL PRIMER USO..... 85
- 5. USO DIARIO..... 86
- 6. USO DE LOS ACCESORIOS..... 91
- 7. FUNCIONES ADICIONALES..... 91
- 8. CONSEJOS..... 92
- 9. MANTENIMIENTO Y LIMPIEZA..... 93
- 10. SOLUCIÓN DE PROBLEMAS..... 94
- 11. INSTALACIÓN..... 95

PARA OBTENER RESULTADOS PERFECTOS

Gracias por escoger este producto AEG. Este artículo ha sido creado para ofrecer un rendimiento impecable durante muchos años, con innovadoras tecnologías que facilitarán su vida y prestaciones que probablemente no encuentre en electrodomésticos corrientes. Por favor, dedique algunos minutos a la lectura para disfrutar de todas sus ventajas.

Consulte en nuestro sitio web:



Obtener consejos, folletos, soluciones a problemas e información de servicio:
www.aeg.com/webselfservice



Registrar su producto para recibir un mejor servicio:
www.registreaeg.com



Adquirir accesorios, artículos de consumo y recambios originales para su aparato:
www.aeg.com/shop

ATENCIÓN Y SERVICIO AL CLIENTE

Le recomendamos que utilice recambios originales. Al contactar con nuestro centro autorizado de servicio técnico, cerciúrese de tener la siguiente información a mano: Modelo, PNC, Número de serie. La información se puede encontrar en la placa de características.

 Advertencia / Precaución-Información sobre seguridad

 Información general y consejos

 Información sobre el medio ambiente

Salvo modificaciones.

1. INFORMACIÓN SOBRE SEGURIDAD

Antes de instalar y utilizar el aparato, lea atentamente las instrucciones facilitadas. El fabricante no se hace responsable de los daños y lesiones causados por una

instalación y uso incorrectos. Guarde siempre las instrucciones junto con el aparato para futuras consultas.

1.1 Seguridad de niños y personas vulnerables



ADVERTENCIA!

Existe riesgo de sufrir asfixia, lesiones o incapacidad permanente.

- Este electrodoméstico puede ser utilizado por niños de 8 años en adelante y personas cuyas capacidades físicas, sensoriales o mentales estén disminuidas o que carezcan de la experiencia y conocimientos suficientes para manejarlo, siempre que cuenten con las instrucciones o la supervisión sobre el uso del electrodoméstico de forma segura y comprendan los riesgos.
- No deje que los niños jueguen con el aparato. Los niños menores de 3 años no deben estar sin vigilancia cerca del aparato.
- Mantenga los materiales de embalaje fuera del alcance de los niños.
- Mantenga a los niños y mascotas alejados del aparato cuando esté funcionando o se esté enfriando. Las piezas accesibles están calientes.
- Si el aparato dispone de dispositivo de seguridad para niños, se recomienda activarlo.
- La limpieza y el mantenimiento no podrán realizarlas niños sin supervisión.
- Mantenga el aparato y el cable fuera del alcance de los niños menores de 8 años.

1.2 Seguridad general

- Este aparato está concebido para utilizarse en aplicaciones domésticas y similares, tales como:
 - Granjas; áreas de cocina para el personal en tiendas, oficinas y otros entornos de trabajo;

- Por clientes en hoteles, moteles, pensiones y otros entornos de tipo residencial
- El aparato se calienta cuando está en funcionamiento. No toque las resistencias del aparato. Utilice siempre guantes de horno cuando introduzca o retire accesorios o utensilios refractarios.
- No utilice un limpiador a vapor para limpiar el aparato.
- Antes de proceder con el mantenimiento, apague el aparato y desconecte el enchufe de la red.
- Si la puerta o sus juntas estuvieran dañadas, no utilice el aparato hasta que un técnico cualificado lo haya reparado.
- Si el cable eléctrico sufre algún daño, el fabricante, su servicio técnico autorizado o un profesional cualificado tendrán que cambiarlo para evitar riesgos.
- Únicamente una persona cualificada puede realizar tareas de reparación o mantenimiento que impliquen la extracción de la tapa que protege frente a la exposición a la energía de microondas.
- No accione el aparato con un temporizador externo ni con un sistema de mando a distancia independiente.
- No caliente líquidos ni otros alimentos en recipientes herméticos, ya que podrían explotar.
- Utilice solamente utensilios aptos para hornos de microondas.
- Cuando caliente alimentos en recipientes de papel o plástico, vigile el aparato por la posibilidad de incendio.
- El aparato está pensado para calentar alimentos y bebidas. Secar alimentos o prendas, o calentar mantas térmicas, zapatillas, esponjas, paños húmedos o similares puede conllevar riesgo de lesiones o incendios.
- Si se genera humo, apague o desenchufe el horno y deje la puerta cerrada para sofocar las posibles llamas.

- Las bebidas que se calientan en el microondas pueden romper a hervir bruscamente en contacto con el aire; extreme la precaución cuando manipule los recipientes.
- Para evitar quemaduras, compruebe siempre la temperatura y agite o mezcle los tarros o botes de alimentos infantiles calentados antes de consumirlos.
- Los huevos duros o con cáscara no se deben calentar en el aparato, ya que pueden explotar incluso después de que el microondas termine de calentar.
- El aparato se debe limpiar periódicamente y los restos de alimentos se deben eliminar.
- Si no se mantiene limpio el aparato, podría deteriorarse la superficie y afectar negativamente a la vida útil del aparato y posiblemente provocar situaciones de riesgo.
- Las superficies accesibles pueden alcanzar temperaturas muy altas cuando el aparato está en funcionamiento
- El microondas no se debe colocar en un armario a menos que se haya probado en armario.
- La superficie posterior de los aparatos se debe colocar contra una pared.
- No utilice limpiadores abrasivos ásperos ni rascadores de metal afilado para limpiar la puerta de cristal si no quiere arañar su superficie, lo que podría hacer que el cristal se hiciese añicos.
- Preste atención a las dimensiones mínimas del armario (en su caso). Consulte el capítulo de instalación.
- El aparato se debe utilizar con la puerta decorativa abierta (en su caso).

2. INSTRUCCIONES DE SEGURIDAD

2.1 Instalación



ADVERTENCIA!

Solo un electricista cualificado puede instalar este aparato.

- Retire todo el embalaje
- No instale ni utilice un aparato dañado.
- Siga las instrucciones de instalación suministradas con el aparato.
- El aparato es pesado, tenga cuidado siempre cuando lo mueva. Utilice siempre guantes de protección.
- No tire nunca del aparato sujetando el asa.
- Respete siempre la distancia mínima entre el aparato y los demás electrodomésticos y mobiliario.
- Asegúrese de que el aparato se instala debajo y junto a estructuras seguras.
- Los laterales del aparato deben colocarse junto a otros aparatos o muebles de la misma altura.

2.2 Conexión eléctrica



ADVERTENCIA!

Riesgo de incendios y descargas eléctricas.

- Todas las conexiones eléctricas deben realizarlas electricistas cualificados.
- El aparato debe conectarse a tierra.
- Asegúrese de que las especificaciones eléctricas de la placa coinciden con las del suministro eléctrico de su hogar. En caso contrario, póngase en contacto con un electricista.
- Si utiliza un cable prolongador para conectar el aparato a la toma de corriente, asegúrese de que el cable está conectado a tierra.
- Asegúrese de no provocar daños en el enchufe ni en el cable de red. Póngase en contacto con un electricista o con el servicio técnico para cambiar un cable de red dañado.

- No desconecte el aparato tirando del cable de conexión a la red. Tire siempre del enchufe.

2.3 Uso



ADVERTENCIA!

Riesgo de lesiones, quemaduras y descargas eléctricas o explosiones.

- No cambie las especificaciones de este aparato.
- No deje nunca el aparato desatendido mientras está en funcionamiento.
- No ejerza presión sobre la puerta abierta.
- Cerciórese de que los orificios de ventilación no están obstruidos.
- No utilice el aparato como superficie de trabajo ni use el interior como almacenamiento.

2.4 Mantenimiento y limpieza



ADVERTENCIA!

Existe riesgo de lesiones, incendios o daños al aparato.

- Antes de proceder con el mantenimiento, apague el aparato y desconecte el enchufe de la red.
- Limpie periódicamente el aparato para evitar el deterioro del material de la superficie.
- Limpie inmediatamente cualquier salpicadura o resto de limpiador para impedir que se acumule en las superficies del ajuste con la puerta
- Los restos de comida o grasa en el interior del aparato podrían provocar un incendio.
- Limpie el aparato con un paño suave humedecido. Utilice solo detergentes neutros. No utilice productos abrasivos, estropajos duros, disolventes ni objetos metálicos.
- Si utiliza aerosoles de limpieza para hornos, siga las instrucciones del envase.

2.5 Desecho



ADVERTENCIA!

Existe riesgo de lesiones o asfixia.

- Desconecte el aparato de la red.
- Corte el cable de conexión a la red y deséchelo.

3. DESCRIPCIÓN DEL PRODUCTO

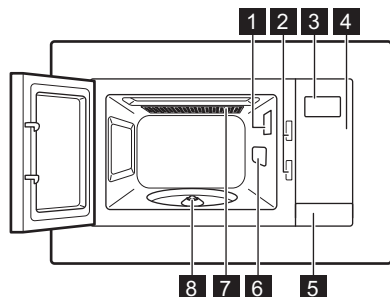

3.1 Descripción general

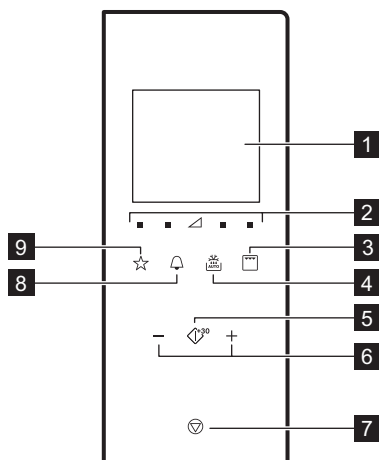

- 1** Bombilla
- 2** Sistema de bloqueo de seguridad
- 3** Pantalla
- 4** Panel de control
- 5** Abridor de la puerta
- 6** Cubierta de guíaondas
- 7** Grill
- 8** Eje del plato giratorio

3.2 Panel de control



Símbolo	Función	Descripción
1 	Pantalla	Muestra los ajustes y la hora actual.
2 	Teclas de ajuste de potencia	Sirven para ajustar el nivel de potencia

Símbolo	Función	Descripción
3 	Tecla de función de grill	Para ajustar el microondas / cocción combinada / grill.
4 	Descongelar	Para descongelar alimentos por peso o por tiempo.
5 	Inicio / +30 seg	Para iniciar el aparato o aumentar el tiempo de cocción 30 segundos a plena potencia.
6 	Teclados de ajuste	Para ajustar la hora, el peso, la temperatura o la función Cocción automática.
7 	Parada / Borrar	Para desactivar el aparato o eliminar los ajustes de cocción.
8 	Reloj	Para ajustar la hora / recordatorio.
9 	Favorito	Para elegir rápidamente una función automática.

3.3 Accesorios

Conjunto giratorio

 Utilice siempre el plato giratorio para preparar los alimentos en el microondas.

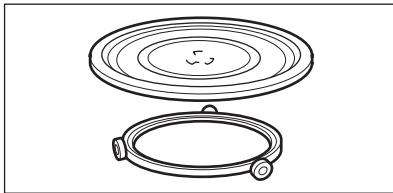

Bandeja de cocción de cristal y guía de rodillos.

Rejilla del grill

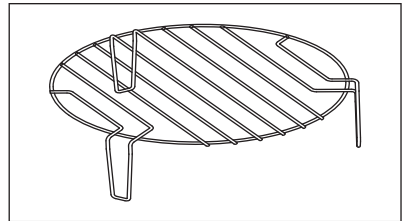

Se usa para:

- cocinar alimentos al grill
- cocción combinada

4. ANTES DEL PRIMER USO

 **ADVERTENCIA!** Consulte los capítulos sobre seguridad.

4.1 Limpieza inicial



 **PRECAUCIÓN!** Consulte el capítulo "Mantenimiento y limpieza".

- Retire todas las piezas y embalajes adicionales del microondas.
- Limpie el horno antes de utilizarlo por primera vez.



4.2 Ajuste de la hora

Cuando conecte el aparato al suministro de red, o después de un corte del mismo, la pantalla muestra 0:00 y se emite una señal acústica.



 Puede ajustar la hora en formato de 24 horas.

1. Pulse  dos veces.
2. Pulse los teclados de ajuste para ajustar las horas.
3. Pulse  para confirmar.
4. Pulse los teclados de ajuste para ajustar los minutos.

5. Pulse  para confirmar.

 Para cancelar los ajustes, pulse .

La pantalla está activada 5 minutos en modo de espera. Aparece la hora del día.

Para desactivar la hora del día pulse  o  para activar la pantalla y ajustar en OFF. Pulse  para confirmar.

5. USO DIARIO



ADVERTENCIA!

Consulte los capítulos sobre seguridad.

5.1 Información general sobre la utilización del aparato

- Después de apagar el aparato, deje reposar el alimento unos minutos.
- Retire los envoltorios de papel de aluminio, contenedores de metal, etc. antes de preparar los alimentos.

Cocción

- En la medida de lo posible, cocine alimentos cubiertos con material apto para uso en microondas. Cocine alimentos sin tapar solamente si desea un resultado crujiente.
- No cocine en exceso los platos ajustando una potencia y un tiempo demasiado elevados. Los alimentos se pueden secar, quemar o arder en algunos lados.
- No utilice el aparato para cocinar huevos o caracoles con la cáscara, ya que pueden estallar. Para los huevos fritos, piche primero las yemas.
- Pinche los alimentos con piel como las patatas, los tomates, las salchichas y similares varias veces con un tenedor antes de cocinarlos para que no estallen.
- Los alimentos congelados o refrigerados necesitan más tiempo de cocción.

- Los platos que contienen salsa se deben remover de vez en cuando.
- Las verduras que tienen una estructura sólida, como las zanahorias, los guisantes o la coliflor, se deben cocinar en agua.
- Dele la vuelta a los trozos grandes de comida a la mitad del tiempo de cocción.
- En la medida de lo posible, corte las verduras en trocitos de igual tamaño.
- Use platos llanos y anchos.
- No utilice recipientes de porcelana, cerámica o barro cocido que tengan fondos sin vidriar o pequeños orificios, por ejemplo, en las asas. La humedad que se transfiere a los orificios puede hacer que el recipiente se agriete o rompa al calentarse.
- La bandeja de cocción de vidrio es necesaria para el funcionamiento del microondas. Coloque encima la comida o el líquido.

Descongelar carne, aves o pescado

- Coloque el alimento congelado sin desenvolver en un plato pequeño vuelto del revés con un contenedor debajo para recoger el líquido de descongelación.
- Dé la vuelta al alimento a la mitad del tiempo de descongelación. En la medida de lo posible, divida y retire las piezas que han empezado a descongelarse.

Descongelar mantequilla, porciones de tarta o requesón

- No descongele el alimento completamente en el aparato y deje que se descongele a temperatura ambiente. Produce un resultado más uniforme. Retire todos los embalajes o envoltorios metálicos o de aluminio antes de descongelar.

Descongelar frutas y verduras

- Si quiere mantener cruda la fruta o la verdura, no las descongele por completo en el aparato. Deje que se descongelen a temperatura ambiente.

- Para cocinar frutas y verduras sin descongelarlas primero utilice una potencia superior del microondas.

Platos preparados

- Puede cocinar platos preparados en el aparato únicamente si su envase es apto para microondas.
- Debe seguir las instrucciones del fabricante impresas en el envase (p. ej., retirar la tapa de metal y pinchar la película de plástico).

Recipientes y materiales adecuados

Material/recipiente	Microondas			Grill
	Desconge- lación	Calenta- miento	Cocción	
Vidrio y porcelana para horno sin componentes de metal, p. ej., Pyrex, vidrio térmico	✓	✓	✓	✓
Vidrio y porcelana no aptos para horno ¹⁾	✓	X	X	X
Vidrio y vitrocerámica de material apto para horno y congelación (p. ej., Arcoflam), parrilla	✓	✓	✓	✓
Cerámica ²⁾ , loza ²⁾	✓	✓	✓	X
Plástico resistente al calor hasta 200 °C ³⁾	✓	✓	✓	X
Cartón, papel	✓	X	X	X
Película para alimentos	✓	X	X	X
Película de asado con cierre apto para microondas ³⁾	✓	✓	✓	X
Fuentes de metal, p. ej., esmalte, hierro fundido	X	X	X	✓
Moldes, barniz negro o revestimiento de silicona ³⁾	X	X	X	✓
Bandeja	X	X	X	✓

Material/recipiente	Microondas			Grill
	Desconge- lación	Calenta- miento	Cocción	
Recipientes para tostar, p. ej., Crostino o plato Crunch	X	✓	✓	X
Platos preparados con embalaje ³⁾	✓	✓	✓	✓

1) Sin plata, oro, platino ni decoraciones de metal

2) Sin cuarzo ni componentes metálicos, o vidriado que contenga metales

3) Siga las instrucciones del fabricante acerca de las temperaturas máximas.

✓ adecuado

X no adecuado

5.2 Activación y desactivación del microondas



PRECAUCIÓN!

No deje funcionar el microondas sin alimentos en el interior.

1. Pulse o para ajustar el nivel de potencia. Para elegir el nivel apropiado, consulte la tabla siguiente.
2. Pulse o para ajustar el tiempo de cocción.
3. Pulse para confirmar y activar el microondas.

Para cancelar los ajustes, pulse .
Para desactivar el microondas:

- esperar hasta que el microondas se desactive automáticamente cuando termine el tiempo. La pantalla muestra End.
- abra la puerta. El microondas se para automáticamente. Cierre la puerta y pulse para seguir la cocción. Use esta opción para examinar el alimento.
- pulsar .



Cuando el microondas se desactiva automáticamente, se emite una señal acústica.





5.3 Tablas de ajustes de potencia

Microondas

Símbolos del panel de izquierda a derecha

Poten- cia del mi- croon- das	Baja	Med. baja	Med.	Med. alta	Alta
Panta- lla	100 Watt	300 Watt	500 Watt	700 Watt	900 Watt



Cocción grill y combinada

Pulse 	Pantalla	Ajuste de potencia
1 vez		Grill 100%
2 veces		Microondas 36% Grill 64%
3 veces		Microondas 55% Grill 45%
4 veces	900 Watt	Microondas 100%



5.4 Inicio rápido

 El tiempo máximo de cocción es de 95 minutos.

Puede activar rápido el microondas de los modos siguientes.

- Pulse  para activar el microondas durante 30 segundos a la potencia máxima. El tiempo de cocción aumenta 30 segundos con cada pulsación adicional del botón.
- Pulse  una vez. Ajuste el tiempo de cocción con el teclado de ajuste. Pulse  para activar el microondas a la potencia máxima.

5.5 Cocción grill y combinada

1. Pulse repetidamente  para ajustar la función de Grill o Cocción combinada.
2. Pulse los teclados de ajuste para ajustar la hora.
3. Pulse  para confirmar y activar el microondas.

 Se emite una señal acústica una vez transcurrida la mitad del tiempo de cocción. Puede dar la vuelta al alimento.

5.6 Descongelar





Puede elegir entre 2 modos de descongelación:

- Descongelación por peso
- Descongelación por tiempo

 La descongelación por peso no se debe utilizar con alimentos que han estado fuera del descongelador durante más de 20 minutos, ni con alimentos preparados congelados.

 Para activar la descongelación por peso debe usar más de 100 g de alimento y menos de 1000 g.

 Para descongelar menos de 200 g de alimento, colóquelo en el borde del plato giratorio.

1. Pulse  una vez para ajustar el peso de descongelación y dos veces para ajustar el tiempo de descongelación.
2. Pulse  y  para ajustar el peso o el tiempo. Para la descongelación por peso, el tiempo se ajusta automáticamente.
3. Pulse  para confirmar y activar el microondas.

5.7 Cocción en varias etapas



Si una etapa es la descongelación, ajústela como la primera etapa.

Puede cocinar alimentos en 3 etapas como máximo.

Cocine todos los alimentos congelados en 2 fases.

Para cocinar en una etapa, omita los pasos 1 y 2.

1. Pulse y ajuste el modo de descongelación.
2. Pulse los teclados de ajuste para ajustar el tiempo o el peso de descongelación.
3. Pulse repetidamente para seleccionar el nivel de potencia.
4. Pulse los teclados de ajuste para ajustar la hora.
5. Pulse para confirmar y activar el microondas.
En la pantalla aparece la cuenta atrás del tiempo. Al oír una señal acústica

durante el modo de descongelación, de la vuelta o recoloque la comida.

5.8 Favorito

Puede guardar 3 ajustes favoritos.

Utilice esta función para guardar un ajuste que use frecuentemente en el microondas.

1. Ajuste la función y los parámetros que desee guardar.
Consulte el procedimiento de la función que desea ajustar.
2. Mantenga pulsado durante 2 segundos. Se emite una señal acústica después de guardar los ajustes.

Uso del programa favorito

1. En el modo de espera, pulse varias veces para elegir el ajuste 1, 2 o 3.
2. Pulse para activar el microondas.

Menú Favoritos

El microondas tiene un menú Favoritos preprogramado. Puede modificarlo según sus preferencias.

Plato	Peso	Pantalla
Ablandar mantequilla	50 g	50 g
	100 g	100 g
	150 g	150 g
	200 g	200 g
	250 g	250 g
Derretir chocolate	100 g	100 g
	150 g	150 g
	200 g	200 g

Pastel de barro	1 taza	1
	2 tazas	2
	3 tazas	3
	4 tazas	4

6. USO DE LOS ACCESORIOS



ADVERTENCIA!

Consulte los capítulos sobre seguridad.

6.1 Inserción del plato giratorio



PRECAUCIÓN!

No cocine alimentos sin el plato giratorio. Utilice únicamente el conjunto giratorio suministrado con el microondas.



No cocine nunca los alimentos directamente sobre la bandeja de cristal.

1. Coloque la guía de rodillos alrededor del eje giratorio.
2. Coloque la bandeja de cristal sobre la guía.

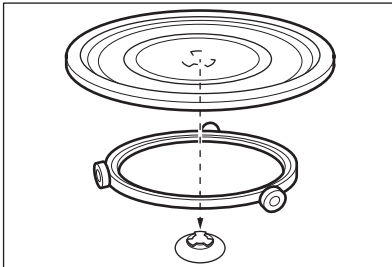

6.2 Colocación de la rejilla del grill

Coloque la rejilla del grill sobre el plato giratorio.

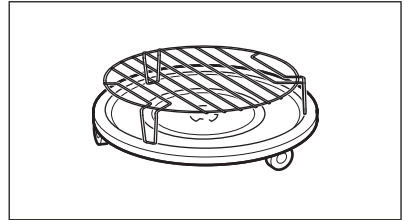

7. FUNCIONES ADICIONALES

7.1 Bloqueo de seguridad para niños

El Bloqueo de seguridad para niños impide que el microondas se utilice accidentalmente.

Mantenga pulsado  durante 3 segundos.

Sonará una señal acústica.

Cuando el bloqueo de seguridad para niños está activado, la pantalla muestra



Para desactivar el bloqueo de seguridad mantenga pulsado  durante 3 segundos.
Sonará una señal acústica.

7.2 Temporizador de cocina

Puede ajustar como máximo 95 minutos.



Mientras está activo el temporizador de la cocina, no puede ajustarse ningún otro programa.

1. Pulse .
2. Pulse los teclados de ajuste para ajustar la hora.

Tras 2 segundos, el temporizador arranca automáticamente.

El temporizador deja de funcionar cuando se abre la puerta del aparato o se realiza una pausa. Cuando vuelva a cocinar, el temporizador recupera el tiempo ajustado anteriormente.

Transcurrido el tiempo ajustado, suena una señal acústica.

7.3 Función de seguridad y de ahorro de energía

La pantalla muestra la hora del día tras la primera conexión a la red o al terminar la cocción. La pantalla se desactiva después de 5 minutos de inactividad cuando la puerta está cerrada:

- la pantalla se desactiva cuando el reloj no está ajustado o está en OFF,
- cuando se ha ajustado la hora y el reloj está en ON, la pantalla muestra la hora del día otros 5 minutos.

Cuando la pantalla está inactiva, pulse cualquier tecla o abra la puerta para activarla:

- vuelve al modo inicial de 0:00 y 900 W si no se ha ajustado la hora del día,
- pantalla se desactiva tras 5 minutos si se ha activado la función de bloqueo de seguridad para niños.

8. CONSEJOS



ADVERTENCIA!

Consulte los capítulos sobre seguridad.

8.1 Consejos para el microondas

Problema	Solución
No hay datos para la cantidad de alimentos preparados.	Busque alimentos similares. Aumente o reduzca el tiempo de cocción según la regla siguiente: Doble de cantidad = casi doble de tiempo, mitad de cantidad = mitad de tiempo
El alimento se ha secado demasiado.	Ajuste un tiempo más corto o seleccione una potencia más baja.
El alimento aún no se ha descongelado, calentado o cocinado una vez transcurrido el tiempo.	Ajuste un tiempo más largo o seleccione una potencia más alta. Tenga en cuenta que los platos más grandes necesitan más tiempo.
Transcurrido el tiempo de cocción, el alimento se ha sobrecalentado en los bordes pero no se ha hecho en el centro.	La próxima vez seleccione una potencia más baja y un tiempo más largo. Remueva los líquidos a la mitad del tiempo, p. ej., la sopa.

Se obtienen mejores resultados para el arroz con platos llanos y anchos.

8.2 Descongelación

Descongele siempre el asado con la grasa hacia abajo.

No descongele carne tapada, ya que podría cocinarse en lugar de descongelarse.

Descongele siempre pechugas de ave enteras hacia abajo.

8.3 Cocinar

Saque siempre la carne y las aves frías del frigorífico al menos 30 minutos antes de cocinarlos.

Deje tapados la carne, las aves, el pescado y las verduras después de la cocción.

Unte un poco de aceite o mantequilla fundida en el pescado.

Todas las verduras se deben cocinar a la máxima potencia del microondas.

Añada 30 – 45 ml de agua fría por cada 250 g de verduras.

Corte las verduras en pedazos del mismo tamaño antes de cocinarlos. Cocine

todas las verduras con una tapa sobre el recipiente.

8.4 Recalentar

Cuando recaliente comida preparada envasada siga siempre las instrucciones que figuran en el envase.

8.5 Grill

Ase los alimentos de poco espesor en el centro de la rejilla del grill.

Dé la vuelta al alimento a la mitad del tiempo establecido y continúe el asado.

8.6 Cocción combinada

Utilice la Cocción combinada para mantener crujientes determinados alimentos.

A la mitad del tiempo de cocción, dé la vuelta a los alimentos y continúe.

Existen 2 modos de Cocción combinada. Cada modo combina las funciones de microondas y de grill en diferentes periodos de tiempo y niveles de potencia.

9. MANTENIMIENTO Y LIMPIEZA



ADVERTENCIA!

Consulte los capítulos sobre seguridad.

9.1 Notas y consejos sobre la limpieza

- Limpie la parte delantera del horno con un paño suave humedecido en agua templada y jabón neutro.
- Limpie las superficies metálicas con un producto no agresivo.
- Limpie el interior del horno después de cada uso. Así podrá retirar la suciedad más fácilmente e impedirá que se queme.

- Elimine la suciedad resistente con limpiadores especiales.
- Limpie periódicamente todos los accesorios y déjelos secar. Utilice un paño suave humedecido en agua templada y jabón neutro.
- Para reblandecer los restos difíciles, hierva un vaso de agua a potencia máxima durante 2 a 3 minutos.
- Para eliminar olores, eche 2 cucharaditas de zumo de limón en un vaso de agua y hierva a máxima potencia durante 5 minutos.

10. SOLUCIÓN DE PROBLEMAS



ADVERTENCIA!

Consulte los capítulos sobre seguridad.

10.1 Qué hacer si...

Problema	Posible causa	Solución
El aparato no funciona.	El horno está apagado.	Encienda el horno.
El aparato no funciona.	El aparato no está enchufado.	Enchufe el aparato.
El aparato no funciona.	Se ha fundido un fusible de la instalación doméstica.	Revise el fusible. Si el fusible salta más de una vez, póngase en contacto con un electricista cualificado.
El aparato no funciona.	La puerta no está bien cerrada.	Asegúrese de que nada bloquea la puerta.
La bombilla no funciona.	La bombilla es defectuosa.	La luz se debe cambiar.
La pantalla muestra  .	El bloqueo de seguridad para niños está activado.	Desactive el bloqueo de seguridad para niños. Mantenga pulsado  durante 3 segundos.
Hay chispas en el interior del aparato.	Hay platos de metal o platos con marco de metal.	Retire el plato del aparato.
Hay chispas en el interior del aparato.	Hay pinchos o láminas de aluminio que tocan las paredes internas.	Asegúrese de que los pinchos o láminas no toquen las paredes internas.
El conjunto del plato giratorio emite ruidos o rechina.	Hay algún objeto o suciedad debajo de la bandeja de cristal.	Limpie la zona bajo la bandeja.
El aparato deja de funcionar sin motivo aparente.	Hay un fallo de funcionamiento.	Si esta situación se repite, llame al Centro de servicio técnico.

10.2 Datos de servicio

Si no logra subsanar el problema, póngase en contacto con su distribuidor o el centro de servicio técnico.

Los datos que necesita para el centro de servicio técnico se encuentran en la

placa de características. La placa de características se encuentra en el aparato. No retire la placa de características del aparato.

Es conveniente que anote los datos aquí:	
Modelo (MOD.)
Número de producto (PNC)
Número de serie (S.N.)

11. INSTALACIÓN



ADVERTENCIA!
Consulte los capítulos sobre seguridad.

11.1 Información general



PRECAUCIÓN!
No bloquee los orificios de ventilación. De lo contrario, el aparato se puede sobrecalentar.



PRECAUCIÓN!
No conecte el aparato a adaptadores o prolongadores. Pueden producirse sobrecargas o riesgo de incendio.



PRECAUCIÓN!
La altura de instalación mínima es de 85 cm.

- El microondas está diseñado exclusivamente para uso integrado. Debe colocarse sobre una superficie estable y plana.
- El armario no debe tener pared posterior donde se coloque el microondas.
- Coloque el microondas alejado de vapores, aire caliente y salpicaduras de agua.
- Si el microondas está demasiado cerca de la TV o la radio, puede causar interferencias en la recepción de la señal.
- Si transporta el microondas a lugares fríos, no lo encienda inmediatamente tras la instalación. Déjelo a la temperatura ambiente para que absorba el calor.

11.2 Instalación eléctrica



ADVERTENCIA!
Deje la instalación eléctrica en manos de un profesional cualificado.



El fabricante declina toda responsabilidad si la instalación no se efectúa siguiendo las instrucciones de seguridad del capítulo "Información sobre seguridad".

El microondas se suministra con enchufe y cable de red.

El cable tiene un cable de tierra con un enchufe de conexión a tierra. El enchufe se debe conectar a una toma correctamente instalada y conectada a tierra. En caso de cortocircuito eléctrico, la conexión a tierra reduce el riesgo de descarga eléctrica.

11.3 Instalación del microondas

1. Asegúrese de que las dimensiones del mueble se adaptan a las distancias de instalación.

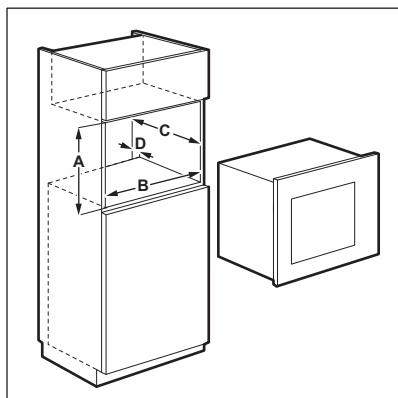

Distancias de instalación

Medidas	mm
A	380 + 2
B	560 + 8
C	500
D	45

2. Si el fondo del armario tiene más de 300 mm, coloque la plantilla en el fondo del armario y compruebe si se ajusta. En caso afirmativo, marque los puntos para los tornillos. Retire la plantilla y sujete la abrazadera con los tornillos en el punto marcado.



Omita este paso si el fondo del armario tiene más de 300 mm.

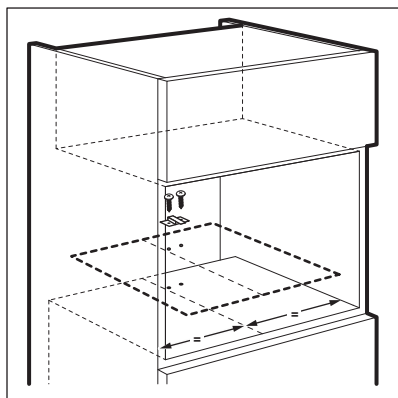

3. Coloque el microondas. Si ha fijado la abrazadera, asegúrese de que bloquee la parte posterior del aparato.

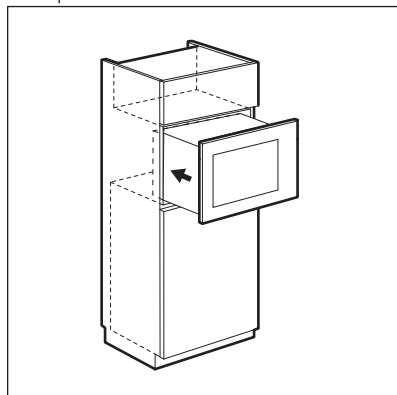

4. Abra la puerta y sujete el microondas al armario con un tornillo.

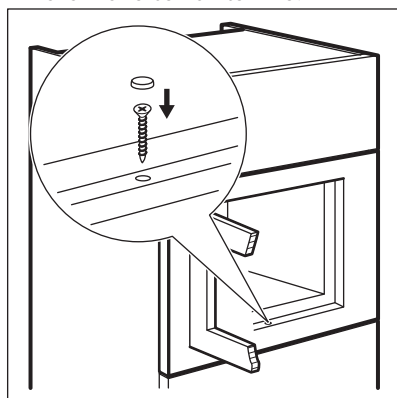

12. ASPECTOS MEDIOAMBIENTALES

Recicle los materiales con el símbolo . Coloque el material de embalaje en los contenedores adecuados para su reciclaje. Ayude a proteger el medio ambiente y la salud pública, así como a reciclar residuos de aparatos eléctricos y

electrónicos. No deseche los aparatos marcados con el símbolo  junto con los residuos domésticos. Lleve el producto a su centro de reciclaje local o póngase en contacto con su oficina municipal.

www.aeg.com/shop



867300777-B-372017



AEG