

Ръководство на потребителя
Пералня със сушилня

HWD80-B14979

HWD100-B14979

HWD120-B14979

BG

Haier

Благодарим Ви, че закупихте продукт на Haier.

Моля, прочетете внимателно тези инструкции, преди да използвате този уред. Инструкциите съдържат важна информация, която ще ви помогне да получите най-доброто от уреда и ще Ви осигурят безопасно и правилно инсталиране, ползване и поддръжка.

Запазете ръководството на подходящо място, така че винаги да можете да го ползвате за безопасна и правилна употреба на уреда.

Ако продавате уреда, предоставяте го на друго лице или го оставяте, след като се преместите в друг дом, не забравяйте да предадете това ръководство, така че новият собственик да може да се запознае с уреда и инструкциите за безопасност.

Легенда



Внимание - Важна информация за безопасност



Обща информация и съвети



Информация за околната среда

Изхвърляне



Помогнете за опазване на околната среда и човешкото здраве. Поставете опаковката в предвидените за целта контейнери за рециклиране. Помогнете за рециклиране на отпадъци от електрически и електронни уреди. Не изхвърляйте уреди, обозначени с този символ, заедно с битовите отпадъци. Върнете продукта на Вашия местен оператор за рециклиране или се свържете с компетентните местни власти.



ВНИМАНИЕ!

Съществува риск от нараняване или задушаване!

Изключете уреда от електрическата мрежа. Отрежете захранващия кабел и го изхвърлете. Махнете дръжките на вратата, за да предотвратите риска деца и домашни любимци да се затворят вътре в уреда.



ВНИМАНИЕ!

Уредът не трябва да се захранва чрез външно превключващо устройство, например таймер, или да е свързан към верига, която редовно се включва и работи от програма.

1-Информация за безопасност	4
2-Описание на продукта	8
3-Панел за управление	9
4-Програми	14
5-Потребление	15
6-Ежедневна употреба	16
7-Екологично пране	21
8-Грижа и почистване	22
9-Отстраняване на неизправности.....	25
10-Инсталиране	30
11-Технически данни	34
12-Обслужване на клиенти	36

Преди да включите уреда за първи път, прочетете следните съвети за безопасност!:



ВНИМАНИЕ!

Преди първа употреба

- ▶ Уверете се, че няма щети по време на транспортиране.
- ▶ Уверете се, че всички транспортни болтове са свалени.
- ▶ Свалете всички опаковки и ги дръжте далеч от деца.
- ▶ Премествайте уреда винаги с най-малко още две лица, защото е тежък.

Ежедневна употреба

- ▶ Този уред може да се използва от деца над 8 годишна възраст, хора с физически, слухови или умствени затруднения, както и от хора с липса на опит или познания, ако е осигурен контрол или им е предоставена информация относно опасностите.
- ▶ Пазете от достъп до уреда деца под 3-годишна възраст, освен ако не са постоянно под надзор.
- ▶ Децата не трябва да си играят с уреда.
- ▶ Не позволявайте на деца или домашни любимци да се доближават до уреда, когато вратата е отворена.
- ▶ Дръжте перилните препарати далеч от достъпа на деца.
- ▶ Издърпайте циповете, навийте висящите конци и се погрижете за дребни предмети, за да предотвратите заплитането на дрехите. Ако е необходимо, използвайте подходяща чанта или мрежа.
- ▶ Не докосвайте или използвайте уреда, ако сте с боси крака или пък с мокри или влажни ръце и крака.
- ▶ Не покривайте уреда по време на работа, за да може влагата да се изпари.
- ▶ Не поставяйте тежки предмети или източници на топлина или влага върху уреда.
- ▶ Не използвайте или съхранявайте запалими перилни препарати или препарати за сухо почистване в близост до уреда.
- ▶ В пералната машина не перете дрехи, третирани с разтворители, преди това да сте ги оставили да се изсушат на въздух.

**ВНИМАНИЕ!****Ежедневна употреба**

- ▶ Не изваждайте и не поставяйте щепсела в присъствие на запалим газ
- ▶ Не перете с гореща вода материали от порест каучук или гъбо-подобни.
- ▶ Не перете пране, което е замърсено с брашно.
- ▶ По време на цикъл на пране не отваряйте чекмеджето за перилен препарат.
- ▶ Не докосвайте вратата по време на процеса на пране, гореща е.
- ▶ Не отваряйте вратата, ако нивото на водата е видимо над амбразурата.
- ▶ Не упражнявайте сила върху вратата, за да я отворите. Вратата е снабдена със самозаклучващо се устройство и ще се отвори малко след приключване на процедурата за пране.
- ▶ Изключвайте уреда след всяка програма на пране и преди извършване на рутинна процедура и изваждайте щепсела от контакта, за да спестите електроенергия и за безопасност.
- ▶ Дръжте щепсела, а не кабела, когато изключвате уреда.
- ▶ Уверете се, че помещението е сухо и добре проветрено. Температурата на околната среда трябва да бъде между 5°C и 35°C.
- ▶ Не покривайте вентилационните отвори в основата с килим или подобен предмет.
- ▶ Пазете зоната около уреда свободна от прах и власинки
- ▶ Уверете се, че вътре в уреда има само пране и няма домашни любимци или деца, преди да го използвате.
- ▶ Само сух текстил, измит с вода.
- ▶ Уверете се, че не зареждате повече от номиналния товар.
- ▶ Извадете всички предмети от джобовете, като запалки и кибрит.
- ▶ Използвайте омекотители за тъкани или подобни продукти, както е посочено в опаковката на производителя.
- ▶ Забележете, че последната част от цикъла на сушене се извършва без топлина (цикъл на охлаждане), за да се гарантира, че дрехите остават на температура, която не ги уврежда.
- ▶ Не оставяйте уреда без надзор по време на работа. Ако се предвижда дълго отсъствие, цикълът на сушене трябва да бъде прекъснат чрез изключване на уреда и изключване от електрическата мрежа.
- ▶ Не изключвайте уреда, освен ако цикълът на сушене е завършен, освен ако всички елементи не се отстранят бързо и се разпространят, за да може да се отдели топлината.



ВНИМАНИЕ!

Ежедневна употреба

Не изсушавайте следните елементи в уреда:

- ▶ Неизмити предмети.
- ▶ Предмети, които са били замърсени със запасяеми вещества като готварско масло, ацетон, алкохол, бензин, керосин, петна за отстраняване, терпентин, восъци, отстраняване на восък или други химикали. Изпаренията могат да причинят пожар или експлозия. Тези елементи трябва винаги да се измиват първо на ръка с гореща вода с допълнително количество почистващ препарат и след това да се изсушават на открито, преди да изсъхнат в уреда.
- ▶ Елементи, които съдържат подплънки или пълнеж (напр. възглавници, якета), тъй като пълнежът може да излезе и има риск от запалване в уреда.
- ▶ Предмети, които съдържат в голямата си част от каучук, гума от пяна (латексна пяна) или каучукови материали, като капачки за душ, водоустойчив текстил, гумирани артикули и дрехи и възглавници с гума от пяна.

Изключете уреда след всяка програма за сушене, за да спестите електричество и с цел безопасност.

Поддръжка / почистване

- ▶ Уверете се, че децата са под надзор, ако се извършва почистване и поддръжка.
- ▶ Изключете уреда от електрозахранването, преди да предприемете каквото и да било рутинна поддръжка.
- ▶ Дръжте долната част на амбразурата чиста и отваряйте вратата и чекмеджето за перилен препарата, ако уредът не се използва, за да предотвратите образуването на миризми.
- ▶ Не използвайте водна струя или пара за почистване на уреда.
- ▶ Повреден захранващ кабел трябва да се замени от производителя, оторизиран сервиз или квалифициран техник, за да избегнете опасности.
- ▶ Не се опитвайте сами да ремонтирате уреда. При необходимост от поправка, моля, свържете се с нашия сервиз.

Инсталиране

- ▶ Осигурете място, което позволява пълно отваряне на вратата. Не инсталирайте уреда зад врата, която се заключва, плъзгаща се врата или врата с панти от противоположната страна на вратата на уреда, тъй като това ограничава пълното отваряне на вратата на уреда.

Уредът трябва да бъде поставен на добре проветриво място. Осигурете място, което позволява пълно отваряне на вратата.

- ▶ Никога не инсталирайте уреда на открито на влажно място или на място, което може да е склонно към течове на вода, например под или близо до мивката. В случай на теч на вода, изключете електрозахранването и оставете уреда да изсъхне.
- ▶ Инсталирайте или използвайте уреда, само ако температурата е над 5 °C.
- ▶ Не поставяйте уреда директно върху килим или близо до стена или мебели.
- ▶ Не инсталирайте уреда на студено, топло или директна слънчева светлина или в близост до източници на топлина (например отоплителни печки, радиатори).
- ▶ Уверете се, че електрическата информация на табелката съответства на електрозахранването. Ако няма такова съответствие, свържете се с електротехник.
- ▶ Не използвайте многоизводни адаптори и удължителен кабел.
- ▶ Уверете се, че се използват само доставените електрически кабели и маркучи.
- ▶ Уверете се, че няма повреди по електрическите кабели и гнездото. Ако е повреден, трябва да бъде подменен от електротехник.
- ▶ Използвайте отделен заземен контакт за захранване, който е лесно достъпен след инсталацията. Уредът трябва да е заземен. **Само за Великобритания:** Захранващият кабел на уреда е снабден с 3-кабелен (заземителен) щепсел, който съответства на стандартно 3-кабелно (заземено) гнездо. Никога не отрязвайте и не демонтирайте третия щифт (за заземяване). След като уредът е инсталиран, щепселът трябва да бъде лесно достъпен.
- ▶ Уверете се, че ставите на маркучите и връзките са здрави и няма

Употреба по предназначение

Този уред е предназначен само за пране в перални машини. Винаги следвайте указанията, посочени върху етикетите на дрехите. Предназначен е изключително за домашна, вътрешна употреба. Не е предназначен за използване с търговска или промишлена цел.

Промени или модификации в уреда не са позволени. Употреба не по предназначение може да бъде опасно и да доведе до елиминиране на гаранцията и претенции за отговорност.

i Забележка:

Поради техническите промени и различни модели, илюстрациите в следващите раздели може да се различават от вашия модел.

2.1 Изображение на уреда

Предна страна (Фиг. 2-1):



- | | |
|---|---------------------------|
| 1 Чекмедже за перилен препарат/омекотител | 5 Врата на перална машина |
| 2 Плот | 6 Сервизен клапан |
| 3 Селектор на програми | 7 Регулируеми крачета |
| 4 Табло | |

Задна страна (Фиг. 2-2):

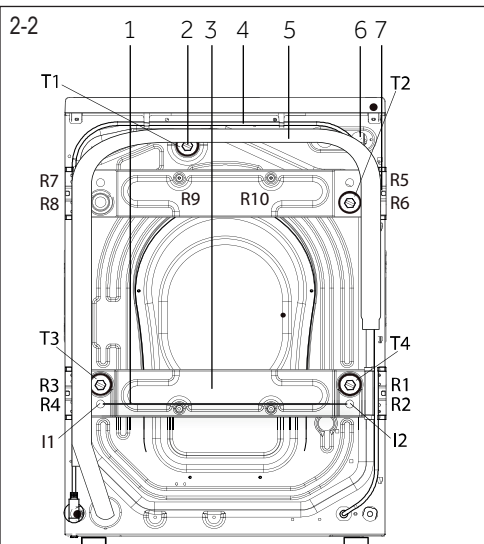

- 1 Железен Лост (I1-I2)
(HWD100/120-B...)
- 2 Транспортни болтове (T1-T4)
- 3 Подсилване на задната стена
(HWD100/120-B...)
- 4 Захранващ кабел
- 5 Изпускателен маркуч
- 6 Смукателен клапан за вода
- 7 Винтове за подсилване на задната стена
(R1-R10) (HWD100/120-B...)

2.2 Аксесоари

Проверете аксесоарите и справочната част в съответствие с този списък (Фиг.: 2-3):

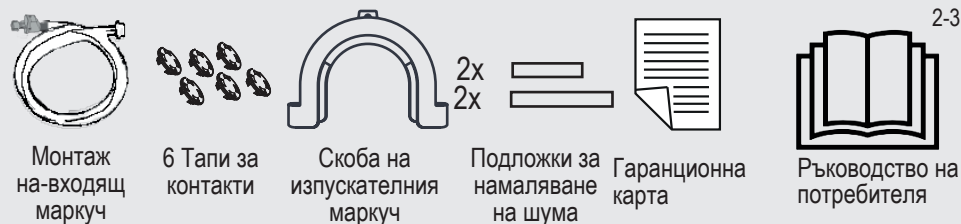

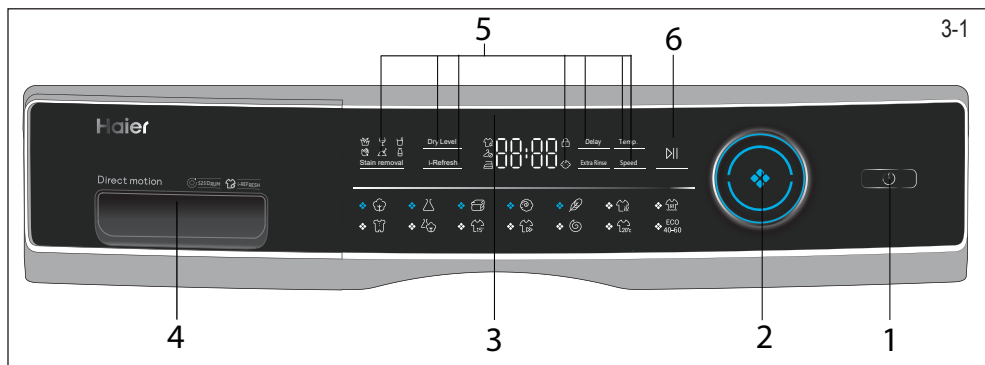

- | | | | | | |
|---|----------------------|---|---|---|----------------------|
| 1 | “Бутон “Мощност” | 3 | Дисплей | 5 | Функционални бутони |
| 2 | Селектор на програми | 4 | Чекмежде за перилен препарат/омекотител | 6 | “Бутон “Старт/Пауза” |

Забележка: Акустичен сигнал

В следните случаи прозвучава акустичен сигнал:

- ▶ при натискане на бутон
- ▶ при завъртане на бутон за избор на програма

Акустичният сигнал може да се премахне, ако е необходимо; вижте ЕЖЕДНЕВНА УПОТРЕБА (вижте стр.19 6.13).

3.1 Бутон “Мощност”

Натиснете внимателно този бутон (Фиг. 3-2), за да се включи, дисплеят светва, индикаторът на бутон “Старт/Пауза” започва да мига. Докоснете го отново за около 2 секунди, за да го изключите. Ако след известно време не се активира никакъв елемент на панела или програма, уредът ще се изключи автоматично.

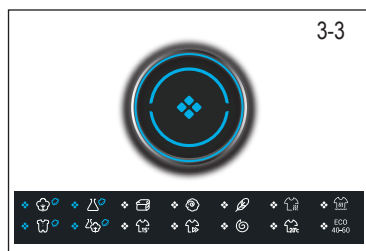
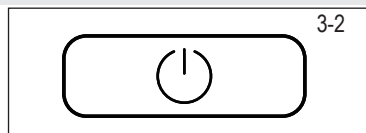

3.2 Селектор за програми

Чрез завъртане на копчето (Фиг. 3-3) може да се избере една от 14 програми, съответният светлинен индикатор ще светне, ще се покажат настройките му по подразбиране.

3.3-Дисплей

Дисплеят (Фиг. 3-4) показва следната информация:

- ▶ Време за изпирание и сушене
- ▶ Отложен край
- ▶ Кодове за грешка и сервисна информация
- ▶ Функционални бутони и бутон „Старт / Пауза“

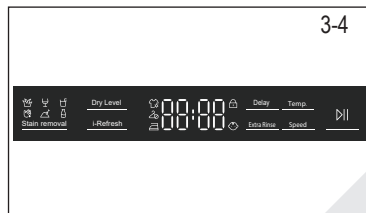

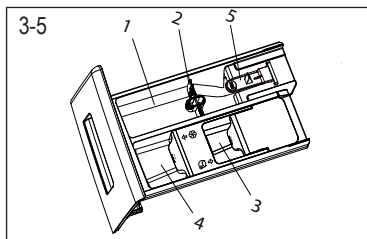

3.4 Чекмедже за перилен препарат

Отворете чекмеджето на дозатора, могат да се видят следните компоненти (фиг. 3-5):

- 1: Отделение за прах или течен препарат
- 2: Сектор за избор на препарат, повдигнете го за прахообразен препарат, оставете го спуснат за течен препарат.
- 3: Отделение за дезинфектант.
- 4: Отделение за омекотител.
- 5: Елемент за заключване, натиснете го надолу, за да извадите чекмеджето на дозатора

Препоръката за типа перилни препарати е подходяща за различни температури на изпирание, моля, вижте ръководството за употреба на перилния препарат (вижте стр. 17).

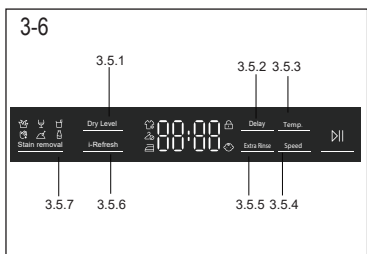

3.5 Функционални бутони

Функционалните бутони (Фиг. 3-6) позволяват допълнителни опции в избраната програма, преди стартиране на програмата. Съответните индикатори се показват.

Всички опции се показват при изключване на уреда или задаване на нова програма.

Ако бутонът има няколко опции, желаната опция може да бъде избрана чрез последователно натискане на бутона. Докосвайки бутоните, при заглушена светлина, функцията не се избира; когато е на ярка светлина, функцията е избрана.

i Забележка: Фабрични настройки

За да получите максимални резултати по време на всяка програма, Naier има добре дефинирани специфични настройки по подразбиране. Ако няма специфични изисквания, препоръчва се използването на настройките по подразбиране.



3.5.1-Функционален бутон “Забавяне”

Натиснете този бутон (Фиг. 3-7), за да стартирате програма със забавяне. Отложеният край може да бъде увеличено на стъпки от 30 минути от 0,5 - 24 ч. Например, дисплеят е изключен **5:30** означава края на програмния цикъл ще бъде след 6 часа и 30 минути. Натиснете бутона “Старт/Пауза”, за да активирате забавянето. Това не се отнася за програмата “Центрофуга”, “Обновяване” и Еко 40-60.

Закъснението трябва да е по-дълго от времето за изпълнение на програмата. В противен случай програмата ще започне веднага

i Забележка: Течен перилен препарат

Ако използвате течен перилен препарата, не е препоръчително да активирате отложения край.

3.5.2-Функционален бутон "Допълнително изплакване"

Докоснете този бутон (Фиг. 3-8), за да изплакнете прането по-интензивно с прясна вода. Това се препоръчва за хора с чувствителна кожа. Чрез докосване на бутона няколко пъти може да се избират от един до три допълнителни цикъла. Те се появяват на дисплея с P - 1 / P - 2 / P - 3.



3.5.3-Функционален бутон "Температура"

Натиснете този бутон (Фиг. 3-9), за да промените температурата на изпиране на програмата. Ако няма осветеност (екранът "--") водата няма да се нагрива.

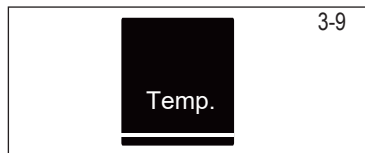

3.5.4 Функционален бутон "Скорост"

Натиснете този бутон (Фиг. 3-10), за да промените или отмените избора на програмата за центрофуга. Прането няма да бъде центрофугирано ("E") ако не е осветена никаква стойност.

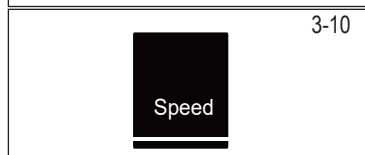

3.5.5 Функционален бутон "Ниво на сушене"

Натиснете този бутон (Фиг. 3-11), за да промените или отмените избора на програмата за сушене. Снимка-1 Снимка-2 Снимка-3

Снимка-1: Докоснете бутона за ниво на сушене, след което той светва, това означава, че дрехите могат да се приберат директно след изсушаване.

Снимка-2: Докоснете бутона за ниво на сушене, след което той светва, това означава, че дрехите могат да се обличат веднага след изсушаване.

Снимка-3: Докоснете бутона за ниво на сушене, след което той светва, това означава, че дрехите са готови за гладене след изсушаване.

Снимка-1/ Снимка-2/ Снимка-3: Светва едновременно, след това се показва фиксираното време на сушене.

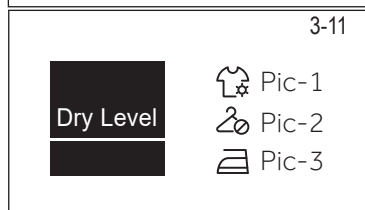

3.6.5 Функционален бутон "i-Refresh"

Докоснете този бутон (Фиг. 3-12) програмата може да бъде избрана, иконата i-Refresh ще светне и индикаторът в средата на копчето е включен. Потребителите избират различно време „i-Refresh“ на функцията според собствените си нужди. Използва се за премахване на свежа миризма, отстраняване на прах, премахване на акари и отстраняване на влага.

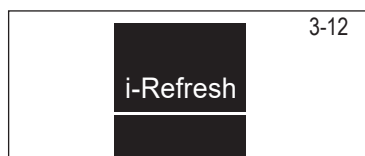



Забележка: i-Refresh съвети

1. Моля закопчайте копчетата и циповете на дрехите преди i-Refresh. Облекло с лепилна подплата, декорация (PU облицовка, диамант, катарамата, катарамата, щифт, метални декорации, покритие, висулки и др.), лепило, използвайте дизайна на метални предмети, моля бъдете внимателни.
2. i-Refresh грижа за облеклото дрехите трябва да бъдат сухи, ако дрехите са мокри или напоени, моля, изсушете на въздух преди i-Refresh, като използвате i-Refresh директно върху мокри дерхи, има риск от свиване, деформация.
3. Моля, използвайте мека кърпа, за да защитите предварително бродерията и декорациите на повърхността на дрехите, за да не надраскате повърхността на дрехите.
4. Облекло с подплата (като пола от плат за сватбени рокли), моля, извадете подплатата преди изпиране чрез въздух.
5. i-Refresh има функция за премахване на миризма, моля, не пръскайте парфюм, освежител и т.н.
6. Моля, не поставяйте твърде много дрехи. Еднократната грижа се препоръчва за най-добри резултати.
7. Прахът може да остане върху постелката на вратите и прозорците след i-Refresh. Моля, избършете междинния слой на постелката на прозореца и стъклото на вратата навреме.
8. Не е подходящ за големи якета и палта; Подходящ за малки къси якета.

3.5.7 Бутон “Отстраняване на петна”

Натиснете този бутон (Фиг. 3-13), за да изберете специални функцията за петна. Символите са обяснени в следната таблица

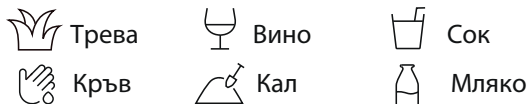

3.6 Бутон “Старт/Пауза”

Натиснете този бутон (Фиг. 3-14) внимателно, за да стартирате или прекъснете текущо показаната програма. При настройване на програмата и по време на програмата светлинният индикатор над бутоната свети, или ако програмата прекъсне - мига.



3.7 Защита от деца

Избор на програма и след това старт, докоснете бутон "Скорост" и "Старт / Пауза"  (Фиг. 3-15) за 3 секунди едновременно за блокиране на всички елементи на панела срещу активиране, дисплей на панела. За отключване, моля, докоснете отново двата бутоната. Индикаторът за защита от деца свети, когато детската ключалка работи. Функцията не е задължителна, когато машината работи

Дисплеят показва *clot* (Фиг. 3-16) ако се натисне бутон, когато се активира защитата от деца. Промяната не се изпълнява.

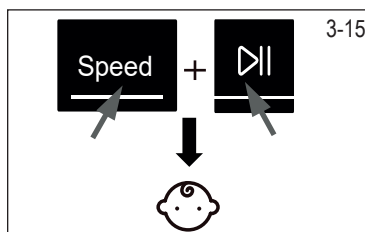

• Да, о По желание, / Не

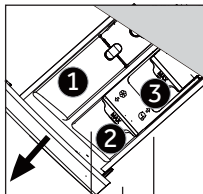

Отделение за перилен препарат за:
 1- Перилен препарат
 2- Омекотител или продукт за грижа
 3- Дезинфектант³⁾

Програма	Максимално зареждане ⁴⁾ в кг		Температура в °C ¹⁾	Предварително задаване	↓ ↓ ↓			Тип тъкани	Предварително зададена скорост на въртене в обороти	Функция				
	изпиране	сушене			изберете достатъчен обхват	1-	2-			3-	Ниво на сушене	i-Освежаване	Допълнително изплакване	Забавяне
	8/10/12	5/6/8	* до 90	40-	•	o	o	Памук	1400-	•	•	•	•	•
	4/5/6	2,5/3/4	* до 60	40-	•	o	o	Синтетика или смесени тъкани	1200-	•	•	•	•	•
	2/2,5/3	/	* до 40	30-	•	/	/	Юрган	800-	/	•	•	•	/
	2/2,5/3	/	* до 40	*	•	/	/	Материя, която може да се пере в перална машина, изработена от вълна или със съдържание на вълна	800-	/	•	•	•	/
	2/2,5/3	/	* до 30	30-	•	/	/	Деликатно пране и коприна	600-	/	•	•	•	/
	/	5/6/8	/	/	/	/	/	Памук/синтетика	/	•	/	/	/	/
	8/10/12	5/6/8	/	/	•	o	o	Памук/синтетика	1400-	/	/	/	/	/
	4/5/6	2,5/3/4	* до 90	40-	•	o	o	Памук/синтетика	1000-	•	/	•	•	/
	8/10/12	4/5/6	* до 60	30-	•	o	o	Леко замърсено смесено синтетично и памучно пране	1000-	•	/	•	•	•
²⁾	1-	1-	* до 40	*	•	o	/	Памук/синтетика	1000-	•	/	•	•	/
	8/10/12	4/5/6	* до 40	40-	•	o	o	Памук/синтетика	1000-	•	/	•	•	/
	8/10/12	5/6/8	/	/	/	/	/	всички тъкани	1000-	•	/	/	/	/
	8/10/12	3/4/6	* до 20	20-	•	o	o	Памук	1000-	•	/	•	•	/
ECO 40-60	8/10/12	/	/	/	•	o	o	/	1400-	/	/	/	/	/

* Водата не се загрява.

¹⁾ Избирайте температура на пране от 90 °C само в случай на изисквания за специална хигиена.

²⁾ Намалете количеството перилен препарата, тъй като програмата е кратка.

³⁾ Не използвайте химическа реакция с почистващ препарат

⁴⁾ Относно сухото пране.

Дизайнът и спецификациите подлежат на промяна без предупреждение с цел подобряване на качеството. Потребителят не трябва да добавя никакъв дезинфектант, почистващ препарат или омекотител към програмата i-Refresh

Посочените стойности на консумация могат съответно да се различават от местните условия.

Параметър		Програма			Синтетика
		Еко 40-60*			
Температура в °C		40°C	60°C	60°C	40°C
Макс. натоварване в кг HWD80-B14979 HWD100-B14979 HWD120-B14979	Измиване	-	-	8/10/12	-
	Сушене	-	-	5/6/8	-
Енергия в kWh	изпиране, центрофугиране и сушене	-	-	5.43/6,8/7,9	-
	Само за изпиране и центрофугиране	-	-	0,91/0,9/1,15	-
Вода в Л	изпиране, центрофугиране и сушене	-	-	100/114/122	-
	Само за изпиране и центрофугиране	-	-	57/62/65	-
Време в ч:мин	Изпиране и сушене	-	-	11:15/11:55/ 11:25	-
Обороти при сушене в %		-	-	46/52/43	-

* Стандартна програма за енергийно етикетиране съгласно 96/60

Въведете европейската стандартна процедура за изпитване: Изпиране: Изберете Еко 40 -60, често докосване на скоростта за 5 секунди. След като температурата може да бъде избрана, изберете температурата и максималната скорост, докоснете бутона Старт.

Сушене: Изберете Еко 40 -60, често докосване на скоростта за 5 секунди. След като температурата може да бъде избрана, изберете програма Сушене, често докосвайте Ниво на сушене за 5 секунди и след това екранът “drY”, докоснете бутона Старт.

Стандартните програми на 40-60* за памук са подходящи за изпиране на нормално замърсено памучно пране. Те са най-ефективните програми по отношение на комбинираната консумация на енергия и вода за памучно пране. Използваната температура на водата може да се различава от обявената температура на цикъла.



Забележка: Автоматично претегляне

Уредът е снабден с функция за разпознаване на товара. При ниско натоварване, енергията, водата и времето за пране ще бъдат намалени автоматично в някои програми. Екранът показва *Auto*.

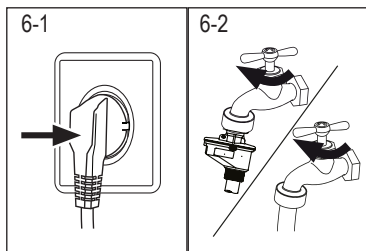

6.1 Захранване

Свържете пералната машина към източник на електрозахранване (220V до 240V~/50Hz; Фиг. 6-1). Моля, вижте и раздел ИНСТАЛАЦИЯ.

6.2 Водна връзка

- ▶ Преди свързване проверете чистотата и бистротата на водата.
- ▶ Завъртете кранчето (Фиг. 6-2).

i Забележка: Затегнатост

Преди употреба проверете за изтичане в ставите между кранчето и входния маркуч, като включите крана.

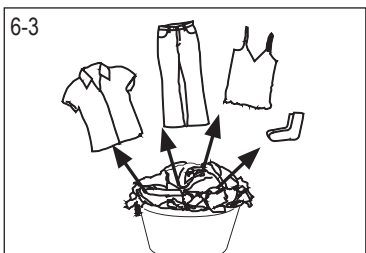

6.3 Подготовка на прането

- ▶ Сортирайте дрехите според тъканта (памук, синтетика, вълна или коприна) и според това колко мръсни са (Фиг. 6-3). Обърнете внимание на етикетите на дрехите за изпиране.
- ▶ Отделете белите от цветните дрехи. Първо изперете цветното пране на ръка, за да видите дали не избелява или оцветява.
- ▶ Изпразнете джобовете (ключове, монети и т.н.) и премахнете по-твърди декоративни предмети (например брошки).
- ▶ Дрехите без подплати, деликатните и фини текстилни материали, като фини завеси, трябва да бъдат поставени в чантата за пране, за да се погрижите за това деликатно пране (ръчно или сухо почистване би било по-добре).
- ▶ Затворете ципите, залепете велкро лепенките и закопчалките, уверете се, че копчетата са защити плътно.
- ▶ Поставете чувствителните дрехи, като пране без твърд подгъв, деликатно бельо (дамско бельо) и дребните дрехи, като чорапи, колани, сутиени и т.н., в чантата за пране.
- ▶ Разгънете големи парчета плат като спално бельо, покривки за легла и т.н.
- ▶ Обърнете дънките и текстилните изделия с принтове, декорации или интензивни цветове; ако е възможно, изперете ги отделно.

i Забележка: Специални съвети за сушене



- ▶ Сортирайте дрехите според тъканта (памук, синтетика и др.), желаното ниво на сушене и равномерна остатъчна влага. Следвайте инструкциите на етикета за пране и сушете само дрехи, които могат да се изсушат машинно.
- ▶ Центрофугирайте прането на максимални обороти преди сушене.
- ▶ Не превишавайте макс. товар от 6 кг.
- ▶ Изключително големите парчета имат склонност да се усукват нагоре. Ако прането не е достатъчно изсушено, разхлабете прането и изсушете отново с програма СУШЕНЕ.
- ▶ Особено деликатни тъкани, които лесно могат да се свият или да загубят формата си, напр. копринени чорапи, бельо и др., не трябва да се сушат с уреда. Сложете деликатни дрехи вътре в торба за пране и избягвайте да ги сушите.
- ▶ Връхни дрехи и трикотаж не трябва да се сушат, за да се избегне свиване.

Графика за грижи





Измиване

 Да се пере до 95°C нормален процес	 Да се пере до 60°C нормален процес	 Да се пере до 60°C мек процес
 Да се пере до 40°C нормален процес	 Да се пере до 40°C мек процес	 Да се пере до 40°C много мек процес
 Да се пере до 30°C нормален процес	 Да се пере до 30°C мек процес	 Да се пере до 30°C много мек процес
 Пране на ръка макс. 40°C	 Не пери	

Избелване

 Разрешено е всякакво избелване	 Само кислород/ без хлор	 Не избелвай
--	---	---





Сушене

 Възможно е барабанно сушене нормална температура	 Възможно е барабанно сушене по-ниска температура	 Без барабанно сушене
 Сушене в сушилня	 Сушене в хоризонтално положение	

Гладене

 Ігладене при максимална температура до 200 °С	 Ігладене при средна температура до 150 °С	 Ігладене при ниска температура до 110 °С; без пара (гладенето с пара може да причини необратими повреди)
 Да не се глади		

Професионална грижа за текстила

 Химическо чистене в тетрахлороетен	 Химическо чистене в химически въгледородни разтворители	 Без химическо чистене
 Професионално мокро почистване	 Без професионално мокро почистване	

6.4 Зареждане на уреда

- ▶ Зареждайте пералната машина дреха по дреха
- ▶ Не препълвайте. Обърнете внимание на различното максимално натоварване според програмите! Правила за максимално натоварване на барабана: Спазвайте разстояние от 15 см между прането и горната част на барабана.
- ▶ Внимателно затворете вратата. Уверете се, че никаква част от прането не е захваната.













**ВНИМАНИЕ!**

Нетекстилните, както и малките, разхлабени или остри ръбове могат да причинят неизправности и повреди на дрехите и уреда.

6.5 Избор на перилен препарат

- ▶ Ефикасността и ефективността на изпирането се определят от качеството на използвания перилен препарат.
- ▶ Използвайте само одобрен за пералната машина перилен препарат.
- ▶ Ако е необходимо, използвайте специални перилни препарати, напр. за синтетични и вълнени платове.
- ▶ Винаги взимайте предвид препоръките на производителя на перилния препарат.
- ▶ Не използвайте химически почистващи препарати като трихлоретилен и подобни продукти.

Избор на най-добрия перилен препарат

Програма	Вид перилен препарат				
	Универсален	Цвет	Деликатно пране	Специален	Омекотител
	L/P	L/P	-	-	o
	-	-	L/P	-	o
	-	-	L	L/P	-
	-	-	L/P	L/P	-
	-	-	-	L/P	-
	-	-	-	-	-
	L/P	L/P	-	-	o
	L/P	L/P	-	-	o
	L/P	L/P	-	-	o
	L	L	-	-	o
	L/P	L/P	-	-	o
	-	-	-	-	-
	L/P	L/P	-	-	o
ECO 40-60	L/P	L/P	-	-	-

L = гелообразен/течен перилен препарат P = прахообразен почистващ препарат O = опционално – = не Ако използвате течен перилен препарата, не е препоръчително да активирате отложения край.

Ние препоръчваме при използване:

- ▶ Прах за пране :20°C до 90°C (най-добра употреба: 40-60°C)
- ▶ Перилен препарат за цветно пране :20°C до 60°C (най-добра употреба: 30-60°C)
- ▶ Перилен препарат за вълна/деликатни тъкани: 20°C до 30°C (= най-добра употреба:)

* Избирайте температура на пране от 90 °C само в случай на изисквания за специална хигиена

6.6 Зареждане на перилен препарат

1. Издърпайте чекмеджето за перилен препарат.
2. Поставете необходимите химикали в съответните отделения (Фиг. 6-4)
3. Внимателно затворете чекмеджето.

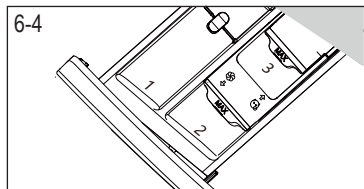

i Забележка:

- ▶ Отстранете остатъците от препаратите преди следващия цикъл на изпиране от чекмеджето за перилен препарат.
- ▶ Не използвайте твърде много перилен препарат или омекотител.
- ▶ Моля, следвайте инструкциите на опаковката на перилния препарат.
- ▶ Винаги зареждайте перилен препарат преди началото на цикъла на изпиране.
- ▶ Концентрираният течен перилен препарат трябва да се разрежи, преди да се добави.
- ▶ Не използвайте течен перилен препарат, ако е избрано „забавяне“.
- ▶ Внимателно избирайте програмните настройки според символите за грижа на всички етикети за пране и според таблицата с програми.

6.7 Включване на уреда

Натиснете бутона “Вкл./Изкл.”, за да включите уреда (Фиг. 6-5). Светодиодът в бутона “Старт/Пауза” примигва.

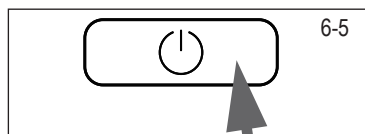

6.8 Избор на програма

За да получите най-добри резултати от изпирането, изберете програма, която отговаря на степента на замърсяване и вида на прането.

Завъртете копчето за програмиране, за да изберете правилната програма. (Фиг. 6-6) Индикаторът за свързаната програма светва и се показват настройките по подразбиране.

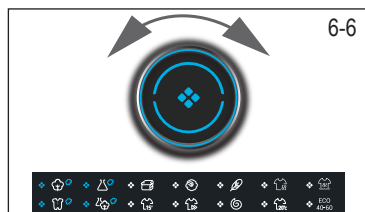

i Забележка: Отстраняване на миризми

Преди първата употреба ние препоръчваме активирането на програмата “COTTON+90 °C”+600грт без пране и малко количество перилен препарат в отделението за перилен препарат (2) или специален препарат за почистване, за да отстраните евентуално натрупалите се отпадъци.

6.9 Индивидуални предпочитания

За избора на желани опции и настройки (Фиг. 6-7); вижте ПАНЕЛ ЗА УПРАВЛЕНИЕ.

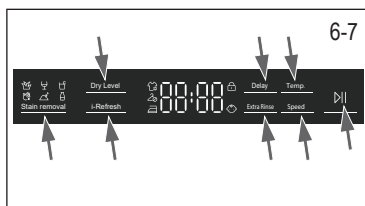

6-8



6.10 Стартиране на програма за изпиране

Натиснете бутона “Старт/Пауза” (Фиг. 6-8), за да стартирате. Светодиодът в бутона “Старт/Пауза” спира да мига и светва непрекъснато
Уредът работи според предварително зададените настройки. Промени са възможни само при отмяна на програмата.

6.11 Прекъсване/ отмяна на програма за изпиране

За да прекъснете текуща програма, леко натиснете “Старт/Пауза”. Светодиодът над бутона започва да мига.. Натиснете го отново, за да възобновите работата.

За да отмените текуща програма и всичките и индивидуални настройки

1. Натиснете бутона “Старт/Пауза”, за да прекъснете текуща програма.
2. Натиснете бутона „Вкл./Изкл.“ за около 2 секунди, за да изключите уреда.
3. Натиснете бутона „Вкл./Изкл.“, за да включите уреда, стартирайте програма Центруфуга и изберете “без скорост” (светлините за скоростта са изключени), за да източите водата.
4. След като затворите програмата, за да рестартирате уреда, изберете нова програма и я стартирайте.

6.12 След изпиране



Забележка: Заклучване на вратата

- ▶ От съображения за безопасност вратата се заклучва частично по време на цикъл на изпиране/сушене. Възможно е само да отворите вратата в края на програмата или след като програмата е била отменена правилно (вижте описанието по-горе).
- ▶ В случай на високо ниво или висока температура на водата, както и при въртене не е възможно да се отвори вратата; показва се L_{off}

1. В края на програмния цикъл на дисплея се появява .
2. Уредът се изключва автоматично.
3. Извадете прането възможно най-бързо, за да се справите лесно с него и да предотвратите по-голямо намачкване.
4. Прекъснете захранването с вода.
5. Изключете захранващия кабел.
6. Отворете вратата, за да избегнете образуването на влага и миризми. Оставете е отворена, докато уредът не се използва.



Забележка: Режим на готовност/режим на пестене на електроенергия

Включеният уред ще премине в режим на готовност, ако не бъде активиран в рамките на 2 минути преди стартирането на програмата или в края на програмата. Дисплеят изгасва. Това пести електроенергия. За да прекъснете режима на готовност, натиснете бутона “Вкл./Изкл.”.



Забележка: Цикъл на охлаждане за цикъл на сушене

Последната част от цикъла на сушене протича без топлина, за да се гарантира, че дрехите остават при температура, която не ги уврежда.

6.13 Активирайте или деактивирайте звънеца

Ако е необходимо, акустичният сигнал може да бъде изключен.

1. Включете уреда.
2. Изберете програма МИКС.
3. Натиснете бутона “Отлагане” и “Температура” едновременно за около 3 секунди. “ βEEP OFF” ще се покаже и звъненето ще бъде деактивирано. За да активирате звъненето, натиснете отново тези два бутона. “ βEEP ON” ще се появи на екрана..



Екологично отговорна употреба

Измиване

- ▶ За да постигнете най-доброто използване на електроенергия, вода, перилен препарат и време, трябва да използвате препоръчителното максимално тегло на прането.
- ▶ Не препълвайте (разстояние до прането колкото ширината на ръката).
- ▶ За леко замърсено пране изберете програмата "Бързо изпиране 15".
- ▶ Прилагайте точните дози от всяко измиващо средство.
- ▶ Изберете най-ниската подходяща температура за изпиране - модерните препарати ефективно почистват под 60°C.
- ▶ Увеличете настройките по подразбиране само поради силно оцветяване.
- ▶ Центрофугирайте прането на максималната скорост на центрофугиране, ако искате да използвате програма за сушене след това.

Сушене

- ▶ Използвайте максималното количество за пълнене от около 5/6/8 кг.
- ▶ Разстелете прането, преди да стартирате програмата за сушене.
- ▶ Не използвайте омекотител при миене, защото прането ще стане пухкаво и меко в сушилната.

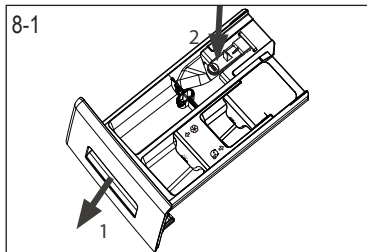

8.1 Почистване на чекмеджето за перилен препарат

Винаги премахвайте остатъците от перилен препарат. Редовно почиствайте чекмеджето (Фиг. 8-1):

1. Издърпайте чекмеджето, докато спре.
2. Натиснете бутона за освобождаване и странете чекмеджето.
3. Изплакнете чекмеджето с вода, докато не бъде почиствено, и го поставете обратно в уреда.



8.2 Почистване на уреда

- По време на почистване и профилактика изключете уреда от електрическата мрежа.
- Използвайте мека кърпа със сапунена течност, за да почистите корпуса на машината (Фиг. 8-2) и гумените компоненти.
- Не използвайте органични химикали или корозивни разтворители.

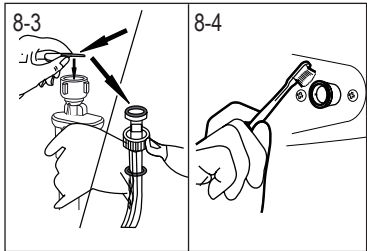

8.3 Всмукателен клапан за вода и филтър на всмукателния клапан

За да предотвратите блокиране на водоснабдяването от твърди вещества като вар, редовно почиствайте филтъра на всмукателния клапан.

- Изключете захранващия кабел и прекъснете захранването с вода.
- Развийте маркуча за захранване с вода на гърба (Фиг. 8-3) на уреда, както и от горната страна
- Промийте филтъра с вода и четка (Фиг. 8-4).
- Монтирайте филтъра и свържете входящия маркуч.

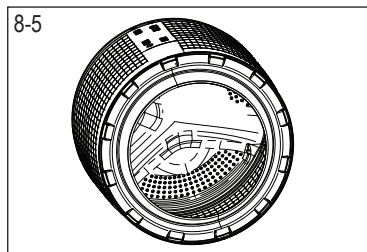

8.4 Почистване на барабана

- Отстранете случайно изпраните метални части, като щифтове, монети и др., от барабана (Фиг. 8-5), тъй като причиняват ръжда и повреди.
- Използвайте нехлориден почистващ препарат за премахване на петна от ръжда. Спазвайте предупредителните указания на производителя на почистващия препарат.
- Не използвайте твърди предмети или стоманена вата за почистване.

8.5 Продължителни периоди на неизползване

Ако уредът не се използва за по-продължителен период от време:

1. Извадете щепсела от контакта (Фиг. 8-6).
2. Прекъснете подаването на вода (Фиг. 8-7).
3. Отворете вратата, за да избегнете образуването на влага и миризми. Оставете е отворена, докато уредът не се използва..

Преди следващата употреба проверете захранващия кабел, подаването на вода и изпускателния маркуч. Уверете се, че всичко е монтирано правилно и няма течове.

8.6 Филтър на помпата

Почиствайте филтъра веднъж месечно и проверявайте филтъра на помпата например ако уредът:

- ▶ Не източва водата.
- ▶ Не се върти.
- ▶ Възпроизвежда необичаен шум по време на работа.

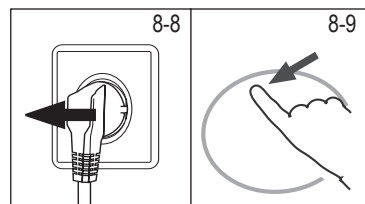
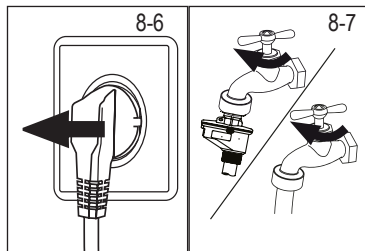

ВНИМАНИЕ!

Риск от изгаряне! Водата във филтъра на помпата може да е много гореща! Преди предприемането на каквито и да е действия се уверете, че водата се е охладила.

1. Изключете уреда и извадете щепсела от контакта (Фиг. 8-8).
2. Отворете сервисния капак. Можете да използвате или монета, или отвертка (Фиг. 8-9).
3. Осигурете плосък контейнер за събиране на водата (Фиг. 8-10). Количествата може да са по-големи!
4. Издърпайте маркуча за източване и дръжте края му над контейнера (Фиг. 8-10).
5. Отстранете тапата от маркуча за източване (Фиг. 8-10).
6. След приключване на източването поставете тапата на маркуча за източване (Фиг. 8-11) и го поставете отново в уреда.

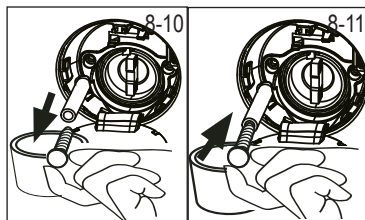

7. Развийте и отстранете филтъра на помпата по посока обратно на часовниковата стрелка (Фиг. 8-12).
8. Отстранете замърсяванията и мръсотията (Фиг. 8-13).

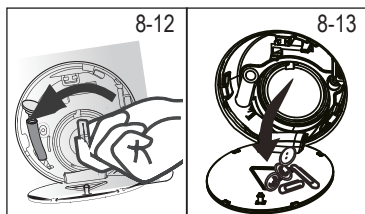

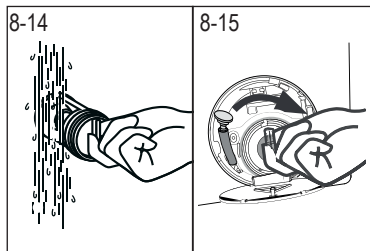

9. Внимателно почистете филтъра на помпата, напр. под течаща вода (Фиг. 8-14).
10. Поставете го отново (Фиг. 8-15).
11. Затворете сервисния капак.



ВНИМАНИЕ!

- ▶ Уплътнението на филтъра на помпата трябва да е чисто и здраво. Ако капакът не е затегнат докрай, може да се появи теч на вода.
- ▶ Филтърът трябва да е поставен на мястото си, в противен случай това може да доведе до течове.

Много от възникналите проблеми могат да бъдат решени от Вас самите, без специфична техническа помощ. При възникване на проблем, моля, проверете всички показани възможности и следвайте инструкциите по-долу, преди да се обърнете към отдела за обслужване след продажба. Вижте раздела ОБСЛУЖВАНЕ НА КЛИЕНТИ.



ВНИМАНИЕ!

- ▶ Преди да пристъпите към поддръжка, деактивирайте уреда и извадете захранващия кабел от контакта.
- ▶ Обслужването на електрически уреди трябва да се извършва само от квалифициран електротехник, тъй като неправилни ремонтни дейности могат да причинят значителни последващи щети.
- ▶ Повреден захранващ кабел трябва да се замени от производителя, оторизиран сервиз или лица с подобна квалификация, за да избегнете опасности.

9.1 Информационни кодове

Следните кодове се появяват само за информация относно цикъла на изпиране. Не трябва да се предприемат никакви мерки.

Код	Грешка
<i>0 1:25</i>	Продължителността на оставащия цикъл на изпиране е 1 час и 25 минути.
<i>06:30</i>	Продължителността на оставащия цикъл на изпиране, включително отложения край, е 6 час и 30 минути.
<i>AUE0</i>	Автоматичното откриване на натоварване работи.
<i>End</i>	Цикълът на изпиране приключи. Уредът се изключва автоматично.
<i>cLoI-</i>	Функцията заключване за деца е активирана.
<i>LoCl-</i>	Вратата е затворена поради високо ниво на водата, висока температура на водата или цикъл на центрофугиране.
<i>BEEP OFF</i>	Звънецът е деактивиран.
<i>BEEP On</i>	Звънецът е активиран.

9.2 Отстраняване на неизправности с код на дисплей

Проблем	Причина	Решение
<i>CLrFLEr</i>	<ul style="list-style-type: none"> • Грешка при източването, водата не е източена докрай в рамките на 6 минути. 	<ul style="list-style-type: none"> • Почистете филтъра на помпата. • Проверете монтажа на изпускателния маркуч.
<i>E2</i>	<ul style="list-style-type: none"> • Заключване - грешка. 	<ul style="list-style-type: none"> • Затворете правилно вратата.
<i>E4</i>	<ul style="list-style-type: none"> • Нивото на водата не е достигнато след 8 минути. • Изпускателният маркуч има сифонен ефект. 	<ul style="list-style-type: none"> • Уверете се, че кранът за вода е отворен докрай и налягането на водата е нормално. • Проверете монтажа на изпускателния маркуч.

Проблем	Причина	Решение
EВ	• Защитно ниво на водата - грешка.	• Свържете се със следпродажбения сервиз.
FЗ	• Температурен сензор - грешка.	• Свържете се със следпродажбения сервиз.
FЧ	• Грешка при нагриване	• Свържете се със следпродажбения сервиз.
FГ	• Двигател - грешка.	• Свържете се със следпродажбения сервиз.
F9	• Сушене Температурен сензор - грешка.	• Свържете се със следпродажбения сервиз
FA	• Грешка на датчика за ниво на водата	• Свържете се със следпродажбения сервиз.
FC или FC2 FC3	• Необичайна комуникационна грешка	• Свържете се със следпродажбения сервиз.
Fd	• Грешка на сух нагревателен елемент	• Свържете се със следпродажбения сервиз
FE	• Сух мотор-грешка	• Свържете се със следпродажбения сервиз
E 12	• Нивото на водата е твърде високо.	• Свържете се със следпродажбения сервиз
Unb	• Небалансирано зареждане - грешка.	• Проверете и разпределете правилно прането в барабана. Намалете теглото.
Fb	• Вода преля необичайно	• Свържете се със следпродажбения сервиз
E5	• Грешка в отводняването. Водата не се източва напълно в рамките на 1 минута (i-Refresh програма	• Почистете филтъра на помпата. • Проверете монтажа на изпускателния маркуч.

9.3 Отстраняване на неизправности без код на дисплей

Проблем	Причина	Решение
Уредът не работи.	<ul style="list-style-type: none"> • Все още няма стартирана програма. • Вратата не е затворена правилно. • Уредът не е включен. • Прекъсване на електрозахранването. • Защитата от деца е активирана. 	<ul style="list-style-type: none"> • Проверете програмата и я стартирайте. • Затворете вратата. • Включете уреда. • Проверете електрозахранването. • Деактивирайте защитата от деца.
Уредът няма да се напълни с вода.	<ul style="list-style-type: none"> • Няма вода. • Входният маркуч е огънат. • Филтърът на входния маркуч е задръстен. • Налягането на водата е под 0,03 МПа. • Вратата не е затворена правилно. • Няма подаване на вода. 	<ul style="list-style-type: none"> • Проверете кранчето за вода. • Проверете входния маркуч. • Отпуснете филтъра на входния маркуч. • Проверете налягането на водата. • Затворете вратата. • Проверете подаването на вода
Уредът се източва, докато се зарежда.	<ul style="list-style-type: none"> • Височината на изпускателния маркуч е под 80 см. • Краят на изпускателния маркуч стига до водата. 	<ul style="list-style-type: none"> • Уверете се, че изпускателният маркуч е правилно монтиран. • Уверете се, че изпускателният маркуч не е във водата.

Проблем	Причина	Решение
Неуспешно източване.	<ul style="list-style-type: none"> Изпускателният маркуч е задръстен. Филтърът на помпата е задръстен. Краят на изпускателния маркуч е на 100 см над нивото на пода. 	<ul style="list-style-type: none"> Отпуснете изпускателния маркуч. Почистете филтъра на помпата. Уверете се, че изпускателният маркуч е правилно монтиран.
Силни вибрации по време на центрофугиране.	<ul style="list-style-type: none"> Не всички транспортни болтове са били свалени. Уредът не е в солидно положение. Уредът не е зареден правилно. 	<ul style="list-style-type: none"> Свалете всички транспортни болтове.. Осигурете твърда и равна повърхност. Проверете теглото на прането и балансирайте.
Работата приключва преди края на цикъла на изпиране.	<ul style="list-style-type: none"> Няма вода или ток. 	<ul style="list-style-type: none"> Проверете електрозахранването и подаването на вода.
Работата спира за определен период от време.	<ul style="list-style-type: none"> Уредът показва код за грешка. Проблеми поради модела на зареждане. Програмата изпълнява цикъл на накиване. 	<ul style="list-style-type: none"> Вземете предвид показаните кодове. Намалете или регулирайте теглото. Отменете програмата и рестартирайте.
От барабана и/или чекмеджето за перилен препарат излиза твърде много пяна.	<ul style="list-style-type: none"> Използвате неподходящ перилен препарат. Използван е твърде много перилен препарат. 	<ul style="list-style-type: none"> Проверете препоръките за перилния препарат. Намалете количеството перилен препарат.
Автоматично настройване на времето на пране.	<ul style="list-style-type: none"> Продължителността на програмата на изпиране ще бъде настроена. 	<ul style="list-style-type: none"> Това е нормално и няма да засегне функционалността на уреда.
Неуспешно центрофугиране.	<ul style="list-style-type: none"> Небалансирано пране. 	<ul style="list-style-type: none"> Проверете натоварването на уреда и прането и стартирайте отново програмата за центрофугиране..
Незадоволителен резултат от изпирането.	<ul style="list-style-type: none"> Степента на замърсяване не отговаря на избраната програма. Количеството перилен препарат не е достатъчно. Максималните килограми са надвишени. Прането е разпределено неравномерно в барабана. 	<ul style="list-style-type: none"> Изберете друга програма. Изберете перилния препарат според степента на замърсяване и според спецификациите на производителя. Намалете количеството пране. Разпределете прането.
Остатъците от перилния препарат остават върху прането.	<ul style="list-style-type: none"> Неразтворените частици перилен препарат остават като бели точки върху прането. 	<ul style="list-style-type: none"> Изплакнете допълнително. Опитайте се да изчеткате перилния препарат от сухото пране. Изберете друг перилен препарат.
По прането има сиви петна.	<ul style="list-style-type: none"> Причинени от мазнини като масла, кремове или мехлеми. 	<ul style="list-style-type: none"> Третирайте прането със специален препарат за почистване.

Забележка: Образуване на пяна

Ако по време на цикъл на центрофугиране се очаква твърде много пяна, двигателят спира да работи и дренажната помпа ще се активира за 90 секунди. Ако отстраняването на пяната е неуспешно до 3 пъти, програмата ще завърши без центрофугиране.

Ако грешката продължава да се появява дори и след предприетите мерки, изключете уреда, извадете щепсела от контакта и се свържете с отдела за обслужване на клиентите.

9.4 В случай на прекъсване на електрозахранването

Текущата програма и всичките и настройки ще бъдат запазени.

Работата ще се възобнови с възстановяване на електрозахранването.

Ако прекъсването на захранването прекъсне отварянето на вратата на оперативна програма за пране механично се блокира. За да източите мръсната вода нивото на водата не трябва да се вижда в стъкления илюминатор на вратата - Опасност от изгаряне! Нивото на водата трябва да бъде понижено, както е описано във „Филтър на помпата“. Дръпнете лоста (А) под сервисния капак (Фиг. 9-1), докато вратата се отключи с леко щракване. След това фиксирайте отново всички части.

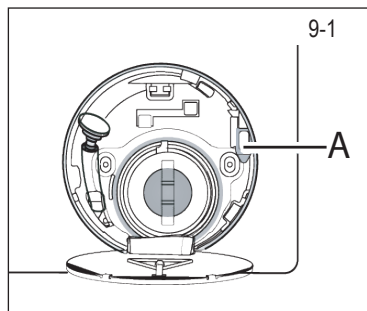

i Забележка: Отключете вратата

Когато пералнята е в безопасно състояние (под нивото на водата под прозореца на определено разстояние, температурата на резервоара е под 55 ° C, вътрешния резервоар не е включен), може да отключите вратите на машината

10.1 Подготовка

- ▶ Извадете уреда от опаковката.
- ▶ Отстранете опаковъчния материал, включително полистиролната основа и ги дръжте далеч от деца. При отваряне на опаковката могат да се водни капчици по пластмасовата торба или амбразурата. Това нормално явление е резултат от водните тестове във фабриката.



Забележка: Изхвърляне на опаковката

Съхранявайте всички опаковъчни материали извън достъпа на деца и ги изхвърляйте по екологичен начин.

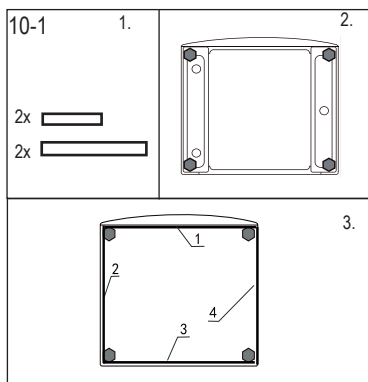

10.2 ПО ИЗБОР: Инсталиране на подложки за намаляване на шума

1. Когато отваряте пакета за свиване, ще намерите някои подложки за намаляване на шума. Те се използват за намаляване на шума. (Фиг. 10-1).
2. Оставете уреда да легне, като амбразурата сочи нагоре, долната страна към оператора.
3. Извадете подложките за намаляване на шума и отстранете двустранната лепилна защитна лента; поставете около дъното; тампоните за намаляване на шума под шкафа на машината за миене, както е показано на фигура 3. (две по-дълги подложки в позиция 1 и 3, две по-къси подложки в позиция 2 и 4). Накрая вдигнете машината.

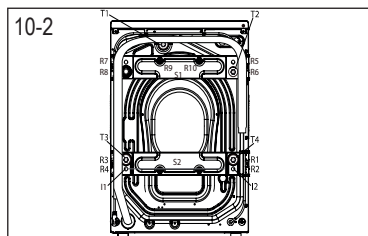

10.3 Демонтиране на транспортните болтове

Транспортната защита от задната страна е предназначена за закрепване на антивибрационни компоненти вътре в уреда по време на транспортиране, за да се предотвратят вътрешни повреди. Всички елементи (I, R, S и T, фиг. 10-2) трябва да бъдат отстранени преди употреба.

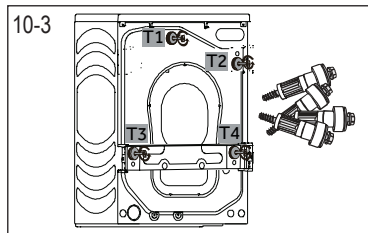

1. Отстранете всички 4 болта (T1 - T4) (Фиг. 10-3).

2. Отстранете 10-те винта (R1 - R10) от армировка-та на долната част на гърба. извадете от машината армировки (S1 и S2).

* HWD100/120-B...

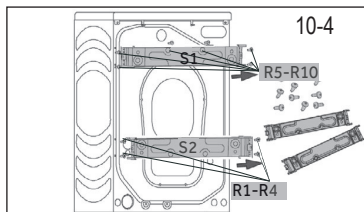

3. Извадете 2 железни пръти I1 и I2 (Фиг. 10-5)

* HWD100/120-B...

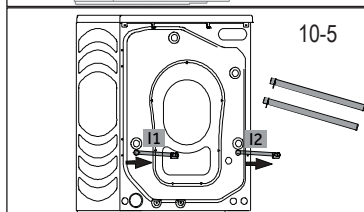

4. Поставете тапи на левите отвори (Фиг. 10-6).

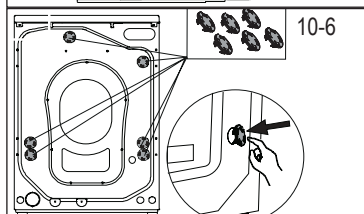

Забележка: Съхранение на безопасно място

Съхранявайте транспортните болтове на безопасно място за последващо използване. Винаги, когато уредът трябва да се премести, първо поставете отново болтовете.

10.4 Преместване на уреда

Ако уредът трябва да бъде преместен на друго място, монтирайте демонтираните преди монтажа транспортни болтове, за да избегнете повреда:

10.5 Нивелиране на уреда

Регулирайте всички крачета (Фиг. 10-7), за да постигнете възможно най-добро позициониране. Това ще намали вибрациите и шума по време на употреба. Освен това това ще намали и износването. Препоръчваме за настройката да използвате нивелир. Подът трябва да бъде възможно най-стабилен и плосък.

1. Развийте контрагайката (1) с помощта на гаечен ключ.
2. Регулирайте височината, завъртайки крачето (2).
3. Затегнете контрагайката (1) срещу корпуса.

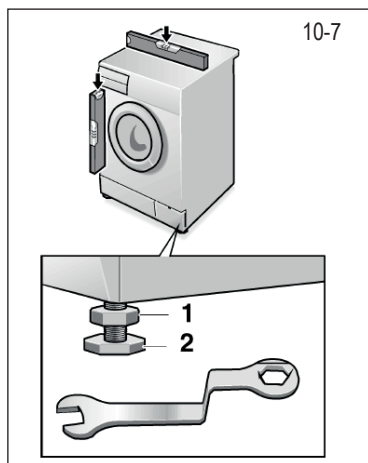

10.6 Връзка за източване на водата

Свържете правилно маркуча за източване на водата към тръбата. В една точка височината на маркуча трябва да е между 80 и 100 cm над долната линия на уреда! Ако е възможно, винаги дръжте изпускателния маркуч фиксиран към скобата на уреда.



ВНИМАНИЕ!

- ▶ Използвайте само предоставения комплект маркучи за свързване.
- ▶ Не използвайте стари маркучи!
- ▶ Свързвайте само към студената вода.
- ▶ Преди свързване се уверете, че водата е чиста.

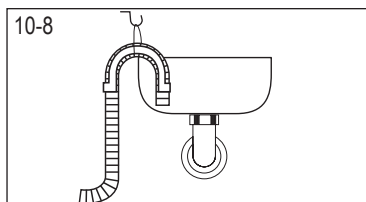

Възможни са следните свързвания:

10.6.1 Свързване на изпускателния маркуч към мивката

- ▶ Закачете изпускателния маркуч с U-образната опора над ръба на мивката с подходящ размер (Фиг. 10-8).
- ▶ Осигурете U-образната подпора срещу подхлъзване.

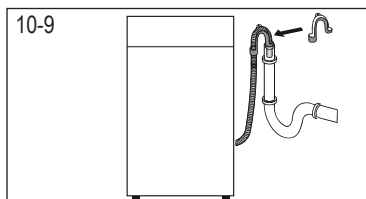

10.6.2 Свързване на изпускателния маркуч към обратната вода

- ▶ Вътрешният диаметър на тръбната стойка с вентилационен отвор трябва да е минимум 40 mm.
- ▶ Поставете изпускателния маркуч приблизително 80 -100 mm в тръбата за отпадна вода.
- ▶ Поставете U-образната подпора и я закрепете достатъчно (Фиг. 10-9).

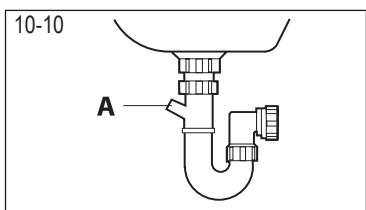

10.6.3 Свързване на изпускателния маркуч към връзката на мивката

- ▶ Свързването трябва да е над сифона
- ▶ Обикновено връзката към крана се затваря с тампон (A). Трябва да се отстрани, за да се избегне всякаква



ВНИМАНИЕ!

- ▶ Изпускателният маркуч не трябва да е потопен във водата и трябва да е фиксиран здраво и да не тече. Ако изпускателният маркуч е поставен на земята или ако тръбата е на височина по-малка от 80 cm, пералната машина непрекъснато се източва, докато се пълни (сифонен ефект).
- ▶ Изпускателният маркуч не трябва да се разширява. Ако е необходимо, свържете се със следпродажбения сервис.

10.7 Връзка към чешмяната вода

Уверете се, че уплътненията са поставени.

1. Свържете маркуча за подаване на вода с наклонения край към уреда (Фиг. 10-11) Затегнете винтовото съединение на ръка.
2. Свържете другия край с кран за вода с 3/4" резба (Фиг. 10-12).

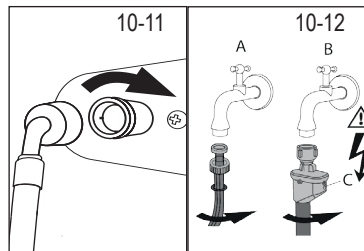

10.8 Електрическа връзка

Преди всяко свързване, проверете дали:

- ▶ захранването, щепсела и предпазителят съответстват на табелката с технически данни на производителя.
- ▶ електрическият контакт е заземен и няма много изводи или удължители.
- ▶ щепселът и контакта си съответстват.
- ▶ **Само за Обединеното кралство:** Английският щепсел отговаря на стандарта BS1363A.

Включете щепсела в контакта (Фиг. 10-13).

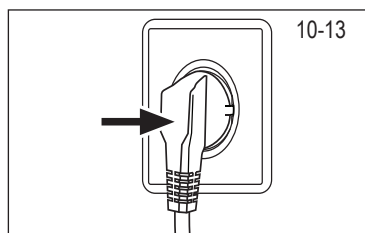

ВНИМАНИЕ!

- ▶ Винаги се уверявайте, че всички връзки (електрозахранване, изпускателен маркуч и маркуч за прясна вода) са здрави, сухи и нямат теч!
- ▶ Обърнете внимание, че тези части никога не трябва да се смачкват, огъват или усукват
- ▶ Ако захранващият кабел е повреден, то той трябва да се замени от сервизен специалист (вижте гаранционната карта), за да избегнете опасности. .

11.1 Продуктов фиш съгласно Регламент ЕС № 1061/2010

Търговска марка	Haier		
	HWD80-B14979	HWD100-B14979	HWD120-B14979
Идентификатор на модела			
Клас на енергийна ефективност ¹⁾	A	A	A
Консумация на енергия за пране, центрофугиране и сушене с помощта на стандартните програми за памук ²⁾ в kWh/пълнен работен цикъл ³⁾	5,43	6,8	7,9
Консумация на енергия за пране, центрофугиране и сушене с помощта на стандартните програми за памук ²⁾ в kWh/в цикъл на пране ³⁾	0,91	0,9	1,15
Клас на ефективност на пране ¹⁾	A	A	A
Вода, останала след завъртане за стандартен цикъл на пране на памук от 60°C ²⁾ в %	46	52	43
Максимална скорост на центрофугиране за стандартен цикъл на пране на памук от 60 ° C ²⁾ в об/мин	1370	1390	1400
Капацитет на пране при стандартен цикъл на пране на памук от 60°C (без сушене) ²⁾ в кг.	8	10	12
Капацитет на сушене при стандартен цикъл на "сушене на памук" ²⁾ в кг.	5	6	8
Консумация на вода за изпиране, центрофугиране и сушене ²⁾ в Л/пълнен работен цикъл	100	114	122
Консумация на вода за изпиране, само центрофугиране ²⁾ в Л/пълнен работен цикъл	49	62	65
Време за изпиране и сушене. Програмно време за пълнен работен цикъл в минути	675	715	685
Прогнозно годишно потребление за домакинство с четирима души, като винаги използва сушилната (200 цикъла) в kWh	1086	1360	1580
Прогнозно годишно потребление за домакинство с четирима души, като никога не използва сушилната (200 цикъла) в kWh	182	180	230
Шум по време на цикли на изпиране, центрофугиране и сушене стандартната програма за памук ²⁾ в dB(A) отн.1pW	55/73/63	55/72/61	53/72/59

- 1) Клас G е уредът с най-ниска ефективност, а клас A - с най-висока.
- 2) Въведете европейската стандартна процедура за изпитване:
 Изпиране: Изберете Еко 40 -60, често докосване на скоростта за 5 секунди. След като температурата може да бъде избрана, изберете температурата и максималната скорост, докоснете бутона Старт.
 Сушене: Изберете Еко 40 -60, често докосване на скоростта за 5 секунди. След като температурата може да бъде избрана, изберете програма Сушене, често докосвайте Ниво на сушене за 5 секунди и след това екранът " , докоснете бутона Старт.
- 3) Действителната консумация на енергия ще зависи от начина на ползване на уреда.

11.2 Допълнителна техническа информация

HWD80-B14979 / HWD100-B14979 / HWD120-B14979	
Размери (HxWxD в mm)	850x460x595 / 850x530x595 / 850x600x595
Волтаж във V	220-240 V~/50Hz
Ток в A	10-
Максимална мощност във W	2000-
Налягане на водата в MPa	$0.03 \leq P \leq 1$
Нето тегло в kg	75 / 81 / 85

11.3 Стандарти и директиви **CE**

Този продукт отговаря на изискванията на всички приложими директиви на Европейската общност със съответните хармонизирани стандарти, предвидени за CE маркировка.

Препоръчваме собствения отдел за сервизно обслужване на клиенти на Haier и използването на оригинални резервни части.

Ако имате проблем с Вашия уред, моля, първо проверете раздела **ОТСТРАНЯВАНЕ НА НЕИЗПРАВНОСТИ**.

Ако не можете да намерите решение в него, моля, свържете се с

- ▶ вашия местен дилър или
- ▶ в раздел Сервиз и поддръжка на www.haier.com, където можете да намерите телефонни номера и ЧЗВ, както и да направите заявка за сервиз.

За да се свържете с нашата Служба за сервизно обслужване, проверете дали разполагате със следните данни.

Тази информация може да бъде намерена върху табелката с технически данни на производителя.

Модел _____ Сериен №. _____

Проверете също и гаранционната карта, доставена заедно с продукта, в случай на нужда от гаранционно обслужване.

За общи бизнес запитвания можете да намерите по-долу адресите ни в Европа:

Европейски адреси на Haier

Държава*	Пощенски адрес	Държава*	Пощенски адрес
Италия	Haier Europe Trading SRL Via De Cristoforis, 12 21100 Verese ИТАЛИЯ	Франция	Haier France SAS 53 Boulevard Ornano – Pleyad 3 93200 Сен Дени ФРАНЦИЯ
Испания Португалия	Haier Iberia SL Pg. Garcia Faria, 49-51 08019 Barcelona ИСПАНИЯ	Белгия-FR Белгия-NL Холандия Люксембург	Haier Benelux SA Anderlecht Route de Lennik 451 БЕЛГИЯ
Германия Австрия	Haier Deutschland GmbH Konrad-Zuse-Platz 6 81829 Мюнхен ГЕРМАНИЯ	Полша Чехия Унгария Гърция Румъния Русия	Haier Poland Sp. zo.o. Al. Jerozolimskie 181B 02-222 Warszawa ПОЛША
Обединено кралство	Haier Appliances UK Co.Ltd. One Crown Square Church Street East Woking, Surrey, GU21 6HR Обединено кралство		

* За допълнителна информация направете справка с интернет страницата www.haier.com



Haier