

**Ръководство на
потребителя
Перална машина**

HW80-B14959U1

HW90-B14959U1

HW100-B14959U1

HW80-B14959S8U1

HW90-B14959S8U1

HW100-B14959S8U1

BG

Haier

Благодарим Ви, че закупихте продукт на Haier.

Моля, прочетете внимателно тези инструкции, преди да използвате този уред. Инструкциите съдържат важна информация, която ще ви помогне да получите най-доброто от уреда и ще Ви осигурят безопасно и правилно инсталиране, ползване и поддръжка.

Запазете ръководството на подходящо място, така че винаги да можете да го ползвате за безопасна и правилна употреба на уреда.

Ако продавате уреда, предоставяте го на друго лице или го оставяте, след като се преместите в друг дом, не забравяйте да предадете това ръководство, така че новият собственик да може да се запознае с уреда и инструкциите за безопасност.



Легенда

Внимание - Важна информация за безопасност

Обща информация и съвети



Информация за околната среда

Изхвърляне



Помогнете за опазване на околната среда и човешкото здраве. Поставете опаковката в предвидените за целта контейнери за рециклиране. Помогнете за рециклиране на отпадъци от електрически и електронни уреди. Не изхвърляйте уреди, обозначени с този символ, заедно с битовите отпадъци. Върнете продукта на Вашия местен оператор за рециклиране или се свържете с компетентните местни власти.



ВНИМАНИЕ!

Съществува риск от нараняване или задушаване!

Изключете уреда от електрическата мрежа. Отрежете захранващия кабел и го изхвърлете. Махнете дръжките на вратата, за да предотвратите риска деца и домашни любимци да се затворят вътре в уреда.

1- Информация за безопасност	4
2- Описание на продукта.....	7
3-Панел за управление	8
4-Програми	12
5-Потребление	13
6-Ежедневна употреба	14
7-hOp.....	19
8-Екологично пране	22
9-Грижа и почистване	23
10-Отстраняване на неизправности.....	26
11-Монтаж.....	29
12-Технически данни	33
13-Обслужване на клиенти	34

Преди да включите уреда за първи път, прочетете следните съвети за безопасност!:



ВНИМАНИЕ!

Преди първа употреба

- ▶ Уверете се, че няма щети по време на транспортиране.
- ▶ Уверете се, че всички транспортни болтове и винтове за опаковане са отстранени.
- ▶ Свалете всички опаковки и ги дръжте далеч от деца.
- ▶ Премествайте уреда винаги с най-малко още две лица, защото е тежък.

Ежедневна употреба

- ▶ Този уред може да се използва от деца над 8 годишна възраст, хора с физически, слухови или умствени затруднения, както и от хора с липса на опит или познания, ако е осигурен контрол или им е предоставена информацията относно опасностите.
- ▶ Пазете от достъп до уреда деца под 3-годишна възраст, освен ако не са постоянно под надзор.
- ▶ Децата не трябва да си играят с уреда.
- ▶ Не позволявайте на деца или домашни любимци да се доближават до уреда, когато вратата е отворена.
- ▶ Дръжте перилните препарати далеч от достъпа на деца.
- ▶ Издърпайте циповете, навийте висящите конци и се погрижете за дребни предмети, за да предотвратите заплитането на дрехите. Ако е необходимо, използвайте подходяща чанта или мрежа.
- ▶ Не докосвайте или използвайте уреда, ако сте с боси крака или пък с мокри или влажни ръце и крака.
- ▶ Не покривайте уреда по време на работа, за да може влагата да се изпари.
- ▶ Не поставяйте тежки предмети или източници на топлина или влага върху уреда.
- ▶ Не използвайте или съхранявайте запалими перилни препарати или препарати за сухо почистване в близост до уреда.
- ▶ Не използвайте запалими спрейове в близост до уреда.
- ▶ В пералната машина не перете дрехи, третирани с разтворители, преди това да сте ги оставили да се изсушат на въздух.



ВНИМАНИЕ!

Ежедневна употреба

- ▶ Не изваждайте и не поставяйте щепсела в присъствие на запалим газ
- ▶ Не перете с гореща вода материали от порест каучук или гъбо-подобни.
- ▶ Не перете пране, което е замърсено с брашно.
- ▶ По време на цикъл на пране не отваряйте чекмеджето за перилен препарат.
- ▶ Не докосвайте вратата по време на процеса на пране, гореща е.
- ▶ Не отваряйте вратата, ако нивото на водата е видимо над амбразурата.
- ▶ Не упражнявайте сила върху вратата, за да я отворите. Вратата е снабдена със самозаклучващо се устройство и ще се отвори малко след приключване на процедурата за пране.
- ▶ Изключвайте уреда след всяка програма на пране и преди извършване на рутинна процедура и изваждайте щепсела от контакта, за да спестите електроенергия и за безопасност.

Поддръжка / почистване

- ▶ Уверете се, че децата са под надзор, ако се извършва почистване и поддръжка.
- ▶ Изключете уреда от електрозахранването, преди да предприемете каквото и да било рутинна поддръжка.
- ▶ Дръжте долната част на амбразурата чиста и отваряйте вратата и чекмеджето за перилен препарата, ако уредът не се използва, за да предотвратите образуването на миризми.
- ▶ Не използвайте водна струя или пара за почистване на уреда.
- ▶ Повреден захранващ кабел трябва да се замени от производителя, оторизиран сервиз или подобен квалифициран техник, за да избегнете опасности.
- ▶ Не се опитвайте сами да ремонтирате уреда. При необходимост от поправка, моля, свържете се с нашия сервиз.

Инсталиране

- ▶ Уредът трябва да бъде поставен на добре проветриво място. Осигурете място, което позволява пълно отваряне на вратата.
- ▶ Никога не инсталирайте уреда на открито на влажно място или на място, което може да е склонно към течове на вода, например под или близо до мивката. В случай на теч на вода, изключете електрозахранването и оставете уреда да изсъхне.



ВНИМАНИЕ

Инсталация

- ▶ Инсталирайте или използвайте уреда, само ако температурата е над 5 °C.
- ▶ Не поставяйте уреда директно върху килим или близо до стена или мебели.
- ▶ Не инсталирайте уреда на студено, топло или директна слънчева светлина или в близост до източници на топлина (например отоплителни печки, радиатори).
- ▶ Уверете се, че електрическата информация на табелката съответства на електрозахранването. Ако няма такова съответствие, свържете се с електротехник.
- ▶ Не използвайте многоизводни адаптори и удължителен кабел.
- ▶ Уверете се, че се използват само доставените електрически кабели и маркучи.
- ▶ Уверете се, че няма повреди по електрическите кабели и гнездото. Ако е повреден, трябва да бъде подменен от електротехник.
- ▶ Използвайте отделен заземен контакт за захранване, който е лесно достъпен след инсталацията. Уредът трябва да е заземен.

Само за Великобритания: Захранващият кабел на уреда е снабден с 3-кабелен (заземителен) щепсел, който съответства на стандартно 3-кабелно (заземено) гнездо.

Никога не отрязвайте и не демонтирайте третия щифт (за заземяване). След като уредът е инсталиран, щепселът трябва да бъде лесно достъпен.

- ▶ Уверете се, че ставите на маркучите и връзките са здрави и няма

Употреба по предназначение

Този уред е предназначен само за пране в перални машини. Винаги следвайте указанията, посочени върху етикетите на дрехите. Предназначен е изключително за домашна, вътрешна употреба. Не е предназначен за използване с търговска или промишлена цел.

Промени или модификации в уреда не са позволени. Употреба не по предназначение може да бъде опасно и да доведе до елиминиране на гаранцията и претенции за отговорност.

i Забележка: Отклонения

Поради техническите промени и различни модели, илюстрациите в следващите раздели може да се различават от Вашия модел.

2.1 Изображение на уреда

Предна страна (Фиг. 2-1):

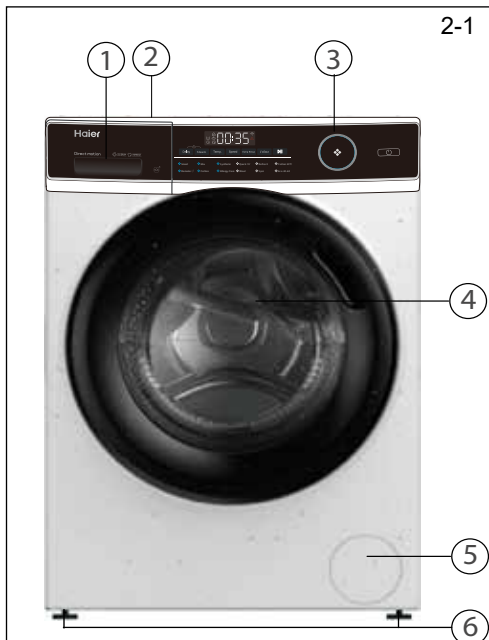

- 1 Чекмедже за перилен препарат/омекотител
- 2 Плот
- 3 Панел за управление
- 4 Врата
- 5 Капак на филтъра
- 6 Регулируеми крачета

Задна страна (Фиг. 2-2):

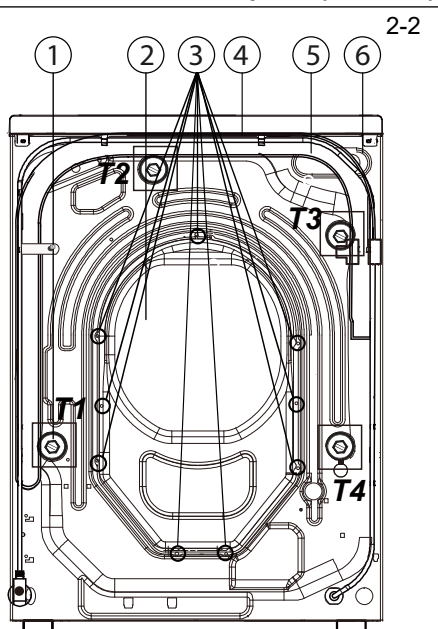

- 1 Транспортни болтове (T1-T4)
- 2 Заден капак
- 3 Винтове за заден капак (9EA)
- 4 Захранващ кабел
- 5 Изпускателен маркуч
- 6 Смукателен клапан за вода

2.2 Аксесоари

Проверете аксесоарите и справочната част в съответствие с този списък (Фиг. 2.3):

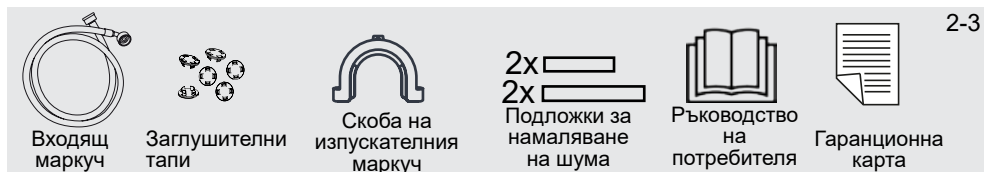

3-1

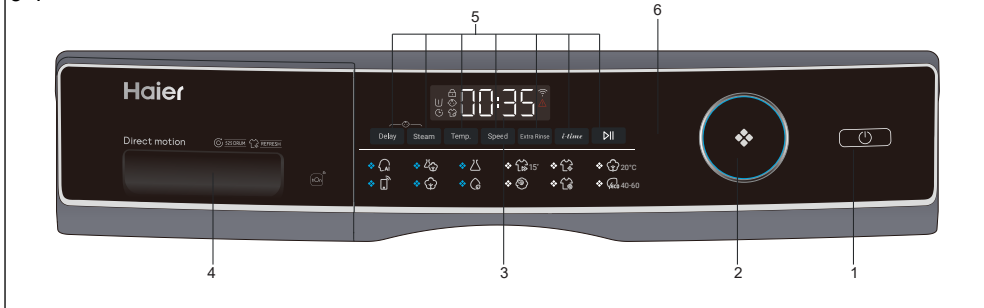

1. Бутон за включване
2. Селектор за програма
3. Дисплей
4. Чекмедже за перилен препарат/омекотител
5. Функционални бутони
6. “Бутон “Старт/Пауза”

i Забележка : Акустичен сигнал

В следните случаи по подразбиране звуковия сигнал е без звук:

- ▶ при натискане на бутон
- ▶ при край на програма

▶ при завъртане на бутон за избор на програма

Акустичният сигнал може да се премахне, ако е необходимо; вижте ЕЖЕДНЕВНА УПОТРЕБА (вижте стр.18 6.13).

3.1 Бутон “Power”

Натиснете внимателно този бутон (Фиг. 3-2), за да се включи, дисплеят светва, индикаторът на бутоната „Start/Pause“ започва да мига. Натиснете го отново за около 2 секунди, за да изключите уреда. Ако след известно време не се активира никакъв елемент на панела или програма, уредът ще се изключи автоматично.

3-2

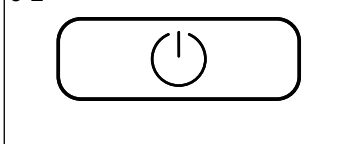

i Забележка : Изкл. мощност

Без WIFI връзка включеният уред автоматично се изключва, ако не е активиран в рамките на 2 минути преди стартиране на програмата или в края на програмата. С WIFI връзка продължителността на времето за изчакване е 24 часа.

3.2 Селектор за програми

Чрез завъртане на копчето (Фиг. 3-3) може да се избере една от 12 програми, съответният светлинен индикатор ще светне, ще се покажат настройките му по подразбиране.

3-3

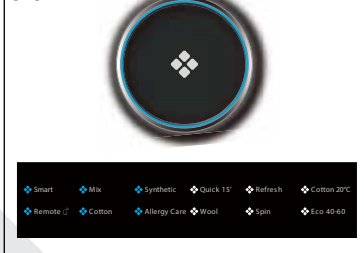



3.3 Дисплей

Дисплеят (Фиг. 3-4) показва следната информация:

- ▶ Време на пране
- ▶ Отложен край
- ▶ Кодове за грешка и сервисна информация
- ▶ Показване на символи
- ▶ Скорост, температура и др.



Символ	Значение
	Вратата на барабана е заключена
	Контролният панел е заключен
	Пара
	Уредът е свързан с WIFI
	Аларма
	Предпране
	Забавяне

3.4 Функционални бутони

Функционалните бутони (Фиг. 3-5) позволяват допълнителни опции в избраната програма, преди стартиране на програмата. Съответните индикатори се показват.

Всички опции се показват при изключване на уреда или задаване на нова програма.

Ако бутонът има няколко опции, желаната опция може да бъде избрана чрез последователно натискане на бутона.

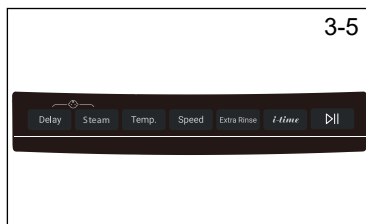

Забележка: Фабрични настройки

За да получите максимални резултати по време на всяка програма, Haier има добре дефинирани специфични настройки по подразбиране. Ако няма специфични изисквания, препоръчва се използването на настройките по подразбиране.

3.4.1 Функционален бутон „Delay“

Натиснете този бутон (Фиг. 3-6), за да стартирате програма със забавяне. Закъснението на крайното време може да се увеличи на стъпки от 30 минути от 0,5-24 часа (Крайното време ще бъде по-дълго от първоначалното време на програмата). Например дисплеят изключен 6:30 означава, че края на програмния цикъл ще бъде след 6 часа и 30 минути. Докоснете бутона „Start/Pause“, за да активирате закъснението. Не е приложимо за програмите Центрофуга, Освежаване, Дистанционно.



i Забележка: Течен перилен препарат

Ако използвате течен перилен препарата, не е препоръчително да активирате отложения край.

3-7



3.4.2 Функционален бутон "Steam"

Докоснете този бутон (фиг. 3-7), може да се избере програмата за пара. Когато е избрана тази програма, температурата по подразбиране е максималната температура на тази програма. Можете да изберете дали се нуждаете от тази функция, когато програмите "Интелигентна, Микс, Синтетична, Памучна, Грижа за алергии" се използват. Когато изберете програмата „Steam“, иконата светва, за да ви предупреди, иконата се изключва, когато програмата бъде отменена. Когато изберете програмата, не можете да промените температурата. Ако натиснете бутона за температура, програмата ще бъде отменена. Включете пералната машина и изберете тази програма. Ако пералната машина работи, не можете да изберете тази програма.

3-8

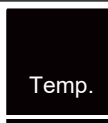

3.4.3 Функционален бутон "Temp."

Натиснете този бутон (Фиг. 3-8), за да промените температурата на изпиране на програмата. Ако няма осветеност (екранът " -- ") водата няма да се нагрява.

3-9



3.4.4 Функционален бутон "Speed"

Натиснете този бутон (Фиг. 3-9), за да промените или отмените избора на програмата за центрофуга. Прането няма да бъде центрофугирано ("П") ако не е осветена никаква стойност.

3-10



3.4.5 Функционален бутон "Extra Rinse"

Докоснете този бутон (Фиг. 3-10), за да изплакнете прането по-интензивно с прясна вода. Препоръчва се за хора с чувствителна кожа. Чрез докосване на бутона няколко пъти може да се избират от нула до три допълнителни цикъла. Те се появяват на дисплея с P-0/ P-1/ P-2/ P-3. Показват се различни програмни опции.

3-11



3.4.6 Функционален бутон " i-time "

Тази функция (Фиг. 3-11) подобрява различното време за изпиране. Не всички програми могат да избират тази функция. Вижте стр. 12 за програми, които могат да изберат тази функция.

3-12



3.4.7 Функционален бутон „Start/Pause“

Натиснете този бутон (Фиг. 3-12) внимателно, за да стартирате или прекъснете текущо показаната програма.

3.5 Защита от деца

Избирайки програма и след това стартирайте, докоснете бутона "Delay" и "Steam" (Фиг. 3-13) за 3 секунди едновременно, за да блокирате всички елементи на панела  срещу активиране, дисплей на панела. За отключване, моля, докоснете отново двата бутона. Индикаторът за защита от деца светва, когато защитата за деца работи. Функцията не е задължителна, когато машината работи. Дисплеят показва **CL01** (фиг. 3-14), ако се натисне бутон, когато се активира защитата за деца. Промяната не се изпълнява.

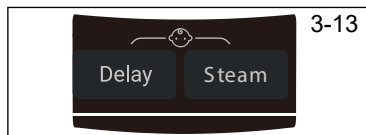

Забележка: Родителски контрол

- ▶ Родителският контрол, който е настроен ръчно, трябва да бъде отменен ръчно или ще бъде отменен автоматично в края на програмата. Изключването и информацията за грешки няма да може да изключи родителския контрол. Все още ще работи, когато приложението бъде включено следващия път.
- ▶ Ако използвате родителски контрол, първо натиснете програмния клавиш, след което родителския контрол ще бъде включен.
- ▶ Задръжте за 3 секунди, родителския контрол ще се включи с пълна светлина и родителския контрол ще се активира.
- ▶ Родителският контрол не може да бъде настроен или отменен чрез hOn APP.

3.6 Чекмедже за перилен препарат

Отворете чекмеджето на дозатора, могат да се видят следните компоненти (фиг. 3-15):

1. Основното отделение за пране, за прах или течен препарат.
2. Селектор на капака на перилния препарат: повдигнете го за прахообразен препарат, дръжте го надолу за течен препарат.
3. Отделение за омекотител.
4. Отделение за пред пране, за малко количество прахообразен препарат.
5. Елемент за заключване, натиснете го надолу, за да извадите чекмеджето на дозатора.

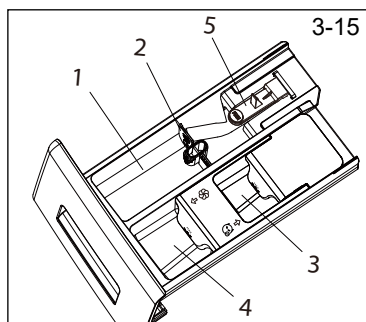

Препоръката за вида перилни препарати е подходяща за различните температури на пране, моля, обърнете се към ръководството за перилен препарат.

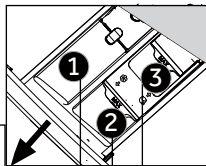

Отделение за перилен препарат за:

- ❶ Течен или прахообразен Перилен препарат
- ❷ Омекотител или продукт за грижа
- ❸ Перилен препарат ³⁾

• Да, ○ По избор, / Не

Програма	Максимално зареждане	Температура	Предварително задаване	1	2	3	Тип тъкани	Предварително задаване на скорост на оборотите	Функция			
	в кг	в °C ¹⁾							избираем диапазон	в об/мин	Забавяне	Пара
Smart	8/9/10	*до 60	30	•	○	○	Леко замърсено смесено синтетично и памучно пране	1000	•	•	•	•
Смесен тип	8/9/10	*до 60	30	•	○	○	Леко замърсено смесено синтетично и памучно пране	1000	•	•	•	•
Синтетика	4/4,5/5	*до 60	40	•	○	○	Синтетика или смесени тъкани	1200	•	•	•	•
Quick 15 ⁽²⁾	2	*до 40	*	•	○	○	Памук/синтетика	1000	•	/	•	•
Освежаване	1	/	/	/	/	/	Памук/синтетика	/	/	/	/	/
Памук 20 °C	8/9/10	/	/	•	○	○	Памук	1000	•	/	•	•
Отдалечен	/	/	/	/	/	/		/	/	/	/	/
Памук	8/9/10	*до 90	40	•	○	○	Памук	1400	•	•	•	•
AllergyCare	8/9/10	*до 90	60	•	○	○	Памук/синтетика	1000	•	•	•	•
Вълна	2/2,5/2,5	*до 40	*	•	○	/	Материя, която може да се пере в перална машина, изработена от вълна или със съдържание на вълна	800	•	/	•	•
Обороти	8/9/10	/	/	/	/	/	всички тъкани	1000	/	/	/	/
Eco 40-60	8/9/10	/	/	•	○	○		/	•	/	/	/

* Водата не се загрява.

1) Избирайте температура на пране от 90°C само в случай на изисквания за специална хигиена

2) Намалете количеството перилен препарата, тъй като програмата е кратка.

3) Никакво или малко количество прахообразен препарат.

Дизайнът и спецификациите подлежат на промяна без предупреждение с цел подобряване на качеството.

Сканирайте QR кода на енергийния етикет за информация за консумацията на енергия.

Реалното потребление на енергия може да се различава от декларираното според местните условия.



Забележка: Автоматично претегляне

Уредът е снабден с функция за разпознаване на товара. При ниско натоварване, енергията, водата и времето за пране ще бъдат намалени автоматично в някои програми. Времето по подразбиране на дисплея може да варира в зависимост от теглото на товара, включващо програмата „Интелигентна, Микс, Синтетична, Памучна, Памучна 20 °C, Есо 40-60“.

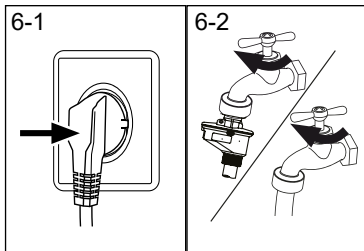

6.1 Захранване

Свържете пералната машина към източник на електрозахранване (220V до 240V~/50Hz; Фиг. 6-1). Вижте също и раздел ИНСТАЛАЦИЯ (вж. Стр. 29).

6.2 Водна връзка

- ▶ Преди свързване проверете чистотата и бистротата на водата.
- ▶ Завъртете кранчето (Фиг. 6-2).

i Забележка: Затегнатост

Преди употреба проверете за изтичане в ставите между кранчето и входния маркуч, като включите крана.

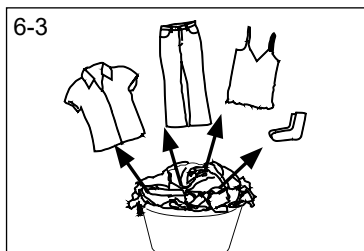

6.3 Подготовка на прането

- ▶ Сортирайте дрехите според тъканта (памук, синтетика, вълна или коприна) и според това колко мръсни са (Фиг. 6-3). Обърнете внимание на етикетите на дрехите за изпирание.
- ▶ Отделете белите от цветните дрехи. Първо изперете цветното пране на ръка, за да видите дали не избелява или оцветява.
- ▶ Изпразнете джобовете (ключове, монети и т.н.) и премахнете по-твърди декоративни предмети (например брошки).
- ▶ Дрехите без подплати, деликатните и фини текстилни материи, като фини завеси, трябва да бъдат поставени в чантата за пране, за да се погрижите за това деликатно пране (ръчно или сухо почистване би било по-добре).
- ▶ Затворете ципите, залепете велкро лепенките и закопчалките, уверете се, че копчетата са зашити плътно.
- ▶ Поставете чувствителните дрехи, като пране без твърд подгъв, деликатно бельо (дамско бельо) и дребните дрехи, като чорапи, колани, сутиени и т.н., в чантата за пране.
- ▶ Разгънете големи парчета плат като спално бельо, покривки за легла и т.н.
- ▶ Обърнете дънките и текстилните изделия с принтове, декорации или интензивни цветове; ако е възможно, изперете ги отделно.



ВНИМАНИЕ!

Нетекстилните, както и малките, свободни или остри предмети могат да причинят неизправности и повреди на дрехите и уреда.

6.6 Таблица за грижи

Измиване		
Да се пере до 95°C нормален процес	Да се пере до 60°C нормален процес	Да се пере до 60°C мек процес
Да се пере до 40°C нормален процес	Да се пере до 40°C мек процес	Да се пере до 40°C много мек процес
Да се пере до 30°C нормален процес	Да се пере до 30°C мек процес	Да се пере до 30°C много мек процес
Пране на ръка макс. 40°C	Не пери	
Избелване		
Разрешено е всякакво избелване	Само кислород/без хлор	Не избелвай
Сушене		
Възможно е барабанно сушене нормална температура	Възможно е барабанно сушене по-ниска температура	Без барабанно сушене
Сушене в сушилня	Сушене в хоризонтално положение	
Гладене		
Гладене при максимална температура до 200 °C	Гладене при средна температура до 150°C	Гладене при ниска температура до 110 °C; без пара (гладенето с пара може да причини необратими повреди)
Да не се глади		
Професионална грижа за текстила		
Химическо чистене в тетрахлороетен	Химическо чистене в химически въглеродни разтворители	Без химическо чистене
Професионално мокро почистване	Без професионално мокро почистване	

Не всички от тези символи се показват в менюто на уреда.

6.4 Зареждане на уреда

- ▶ Поставете прането едно по едно в барабана.
- ▶ Не препълвайте. Обърнете внимание на различното максимално натоварване според програмите! Правила за максимално натоварване на барабана: Спазвайте разстояние от 15 см между прането и горната част на барабана.
- ▶ Внимателно затворете вратата. Уверете се, че никаква част от прането не е захваната.

6.5 Избор на перилен препарат

- ▶ Ефикасността и ефективността на изпирането се определят от качеството на използвания перилен препарат.
- ▶ Използвайте само одобрен за пералната машина перилен препарат.
- ▶ Ако е необходимо, използвайте специални перилни препарати, напр. за синтетични и вълнени платове.
- ▶ Вижте съвети за стикери за перилен препарат.
- ▶ Не използвайте химически почистващи препарати като трихлоретилен и подобни продукти.

Избор на най-добрия перилен препарат

Програма	Вид перилен препарат				
	Универсален	Цвет	Деликатно пране	Специален	Омекотител
Smart	L/P	L/P	-	-	o
Смесен тип	L	L/P	-	-	o
Синтетика	-	L/P	-	-	o
Quick 15'	L/P	L	-	-	o
Освежаване	-	-	-	-	-
Памук 20°C	L/P	L/P	-	-	o
Отдалечен 	L/P	L/P	-	L	-
Памук	L/P	L/P	-	-	o
Allergy Care	L/P	L/P	-	-	o
Вълна	-	-	L/P	L/P	o
Обороти	-	-	-	-	-
Eco 40-60	L/P	L/P	-	-	o

L = гелообразен/течен перилен препарат

P = прахообразен почистващ препарат

O = по избор

- = не

Ако използвате течен перилен препарата, не е препоръчително да активирате отложения край.

Ние препоръчваме при използване:

- ▶ Прах за пране: 20°C до 90°C (най-добра употреба: 40-60°C)
- ▶ Перилен препарат за цветно пране: 20°C до 60°C (най-добра употреба: 30-60°C)
- ▶ Перилен препарат за вълна/деликатни тъкани: 20°C до 30°C (= най-добра употреба:)

* Избирайте температура на пране от 90 °C само в случай на изисквания за специална хигиена

* Ако изберете температура на водата 60°C или по-висока, бихме искали да ви посъветваме да използвате по-малко перилен препарат. Моля, използвайте специалния дезинфектант, който е подходящ за памук или синтетичен плат.

* По-добре е да използвате по-малко или сапунена пяна за почистване на петна.

6.6 Зареждане на перилен препарат

1. Издърпайте чекмеджето за перилен препарат.
2. Поставете необходимите химикали в съответните отделения (Фиг. 6-4)
3. Внимателно затворете чекмеджето.

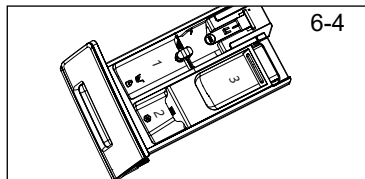

6-4



Забележка:

- ▶ Отстранете остатъците от препаратата преди следващия цикъл на изпиране от чекмеджето за перилен препарат.
- ▶ Не използвайте твърде много перилен препарат или омекотител.
- ▶ Моля, следвайте инструкциите на опаковката на перилния препарат.
- ▶ Винаги зареждайте перилен препарат преди началото на цикъла на изпиране.
- ▶ Концентрираният течен перилен препарат трябва да се разреди, преди да се добави.
- ▶ Най-доброто използване на течен перилен препарат е чрез използване на дозираща топка, която се добавя към прането в пералната машина.
- ▶ Не използвайте течен перилен препарат, ако е избрано „Delay“.
- ▶ Внимателно избирайте програмните настройки според символите за грижа на всички етикети за пране и според таблицата с програми.

6.7 Включване на уреда

Натиснете бутона “Power”, за да включите уреда (Фиг. 6-5). Светодиодът в бутона “Start/Pause” примигва.

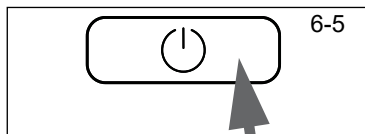

6-5

6.8 Избор на програма

За да получите най-добри резултати от изпирането, изберете програма, която отговаря на степента на замърсяване и вида на прането.

Завъртете копчето за програмиране, за да изберете правилната програма. (Фиг. 6-6) Индикаторът за свързаната програма светва и се показват настройките по подразбиране.

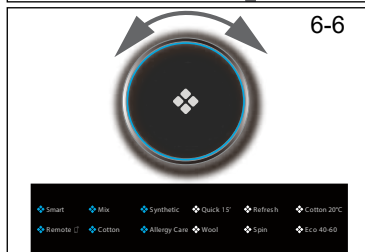

6-6



Забележка: Отстраняване на миризми

Преди първата употреба ние препоръчваме активирането на програмата “COTTON+90 °C”+600rpm без пране и малко количество перилен препарат в отделението за перилен препарат (2) или специален препарат за почистване, за да отстраните евентуално натрупалите се отпадъци.

6.9 Индивидуални предпочитания

За избора на желани опции и настройки (Фиг. 6-7); вижте ПАНЕЛ ЗА УПРАВЛЕНИЕ.

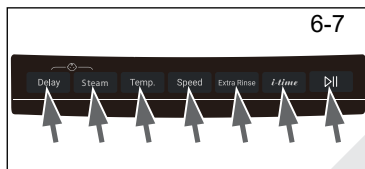

6-7

6-8



6.10 Стартиране на програма за изпиране

Натиснете бутона “Start/Pause” (Фиг. 6-8), за да стартирате. Светодиодът в бутона “Start/Pause” спира да мига и светва непрекъснато. Уредът работи според предварително зададените настройки. Промени са възможни само при отмяна на програмата.

6.11 Прекъсване/ отмяна на програма за изпиране

За да прекъснете текуща програма, леко натиснете “Start/Pause”. Светодиодът над бутона започва да мига. Натиснете го отново, за да възобновите работата.

За да отмените текуща програма и всичките и индивидуални настройки:

1. Натиснете бутона “Start/Pause”, за да прекъснете текуща програма.
2. Натиснете бутона „Power“ за около 2 секунди, за да изключите уреда.
3. Натиснете бутона „Power“, за да включите уреда, стартирайте програма Центруфуга и изберете “без скорост” (светлините за скоростта са изключени), за да източите водата.
4. След като затворите програмата, за да рестартирате уреда, изберете нова програма и я стартирайте.

6.12 След изпиране



Забележка: Заклучване на вратата

- ▶ От съображения за безопасност вратата се заклучва частично по време на цикъл на изпиране/сушене. Възможно е само да отворите вратата в края на програмата или след като програмата е била отменена правилно (вижте описанието по-горе).
 - ▶ В случай на високо ниво или висока температура на водата, както и при въртене не е възможно да се отвори вратата; показва се *Loc l-*
1. В края на програмния цикъл на дисплея се появява *End*.
 2. Уредът се изключва автоматично.
 3. Извадете прането възможно най-бързо, за да се справите лесно с него и да предотвратите по-голямо намачкване.
 4. Прекъснете захранването с вода.
 5. Изключете захранващия кабел.
 6. Отворете вратата, за да избегнете образуването на влага и миризми. Оставете е отворена, докато уредът не се използва.



Забележка: Режим на готовност/режим на пестене на електроенергия

Включеният уред ще премине в режим на готовност, ако не бъде активиран в рамките на 2 минути преди стартирането на програмата или в края на програмата. Дисплеят изгасва. Това пести електроенергия. За да прекъснете режима на готовност, натиснете бутона “Power”.

6.13 Активирайте или деактивирайте звънеца

Ако е необходимо, акустичният сигнал може да бъде изключен.

1. Включете уреда.
2. Изберете програма МИКС.
3. Докоснете едновременно бутоните „Steam“ и „Speed“ за около 3 секунди. “*БEEP OFF*” ще се появи и звънецът ще се деактивира.

За да активирате звънеца, отново натиснете едновременно тези два бутона. “*БEEP On*” ще се появи.

Забележка: Отклонения

Поради постоянните актуализации на hOn, функциите и интерфейсът на дисплея на приложението може да се различават от описанието по-долу.

7.1 Общи положения

Този уред е с WiFi. С приложението hOn можете да използвате смартфона си за управление на програмата.

ВНИМАНИЕ!

Моля, спазвайте предпазните мерки в това ръководство и се уверете, че те са спазени дори при работа с уреда чрез приложението hOn, докато сте далеч от дома. Трябва също така да следвате инструкциите в приложението hOn.

7.2 Изисквания

1. Един безжичен рутер (802.11b/g/n протокол), който поддържа само честотната лента от 2.4 GHz. Дължината на SSID на рутера е 1-31 знака (включително 1 и 31), а паролата е 8-64 знака. Минималната дължина на паролата трябва да е 8 символа. Методите за криптиране на рутери включват отворен, WPA-PSK и WPA2-PSK.
2. Приложението е достъпно за устройства с Android, Huawei или iOS, както за планшети, така и за смартфони.
3. Уредът трябва да бъде инсталиран в положение, в което може да получи силен Wi-Fi сигнал. След като уредът е правилно свързан с приложението, ако не е правилно свързан към безжичния рутер, на дисплея не се появява икона за Wi-Fi.

7.3 Изтегляне и инсталиране на приложението hOn:

Изтеглете приложението hOn на вашето устройство, като въведете следния QR код :



или чрез връзката: go.haier-europe.com/download-app

Забележка: Регистрация

Регистрацията се изисква, когато за първи път се използва или официалният акаунт е бил изтрит / закрит. За по-нататъшно използване трябва да въведете потребителско име и парола, след като влезете.

7.4 Регистрация и сдвояване на приложението

1. Свържете смартфона към домашната WIFI-мрежа, към която искате да свържете продукта.
2. Отворете приложението.
3. Създайте потребителския профил (или влезте, ако вече е създаден по-рано).
4. Затворете вратата.
5. Сдвояване на уреда, следвайки инструкциите на дисплея на устройството.



Забележка: WIFI мрежа

Не е възможно да свържете уреда към обществена WIFI-мрежа. Това може да причини неизправности.



Забележка: Използвайте същата WIFI

Свържете с вашия смартфон към мрежата, към която искате да свържете продукта.

7.5 Активирайте дистанционното управление

1. Проверете дали рутерът е включен и свързан към интернет.
2. Заредете прането и затворете вратата.
3. Изберете програмата “Дистанционно”, вратата се заключва.
4. Стартирайте цикъла с помощта на приложението, контролният панел ще бъде деактивиран.
5. След като цикълът е завършен, вратата се отключва и дистанционното управление се изключва.
6. След 2 минути приложението преминава в изключен режим.



Забележка: Изтичане на дистанционното управление

След като дистанционното управление е активирано, ако крайният потребител не стартира цикъл от приложението След 10 минути уредът ще премине в режим на мрежово забавяне при стартиране и ще остане отдалечен контролирайте до 24 часа, след това изключете.

7.6 Деактивирайте дистанционното управление

1. За да излезете от дистанционното управление, докато цикълът работи, натиснете бутона START/PAUSE на контролния панел. Цикълът ще спре на пауза и дистанционното ще мига.
2. Ако условията позволяват, вратата ще се отключи.
3. За да възобновите цикъла, затворете вратичката и натиснете бутона START/PAUSE. Дистанционното управление ще бъде активирано отново и дистанционното ще бъде фиксирано.
4. Управлявайте уреда с помощта на приложението.

7.7 Край на цикъла с включено дистанционно управление

1. В края на цикъла вратата ще се отключи и дистанционното управление ще се деактивира.
2. След 2 минути уредът автоматично ще се изключи.

7.8 Информацията за конфигурацията е изтрита

1. Изберете програмата “Дистанционно”;
2. “hOn”/“hOFF” се показва на дисплея.
3. Продължително натискане на бутона „Забавяне“ за 5 секунди, докато се появи „PPI r“.
4. Информацията за конфигурацията се изтрива и нулирайте конфигурацията, завъртете копчето, за да изберете друга програма или изключете, за да излезете.



Забележка: Анулиране / нулиране на мрежови идентификационни данни

Следвайте тази процедура само ако ще продавате вашата перална машина.



Екологично отговорна употреба

- ▶ За да постигнете най-доброто използване на електроенергия, вода, перилен препарат и време, трябва да използвате препоръчителното максимално тегло на прането.
- ▶ Не препълвайте (разстояние до прането колкото ширината на ръката).
- ▶ За леко замърсено пране изберете програмата “Бързо изпиране 15”.
- ▶ Прилагайте точните дози от всяко измиващо средство.
- ▶ Изберете най-ниската подходяща температура за изпиране - модерните препарати ефективно почистват под 60°C.
- ▶ Увеличете настройките по подразбиране само поради силно оцветяване.
- ▶ Изберете макс. скорост на въртене, ако се използва домашна сушилня.

9.1 Почистване на чекмеджето за перилен препарат

Винаги премахвайте остатъците от перилен препарат. Редовно почиствайте чекмеджето (Фиг. 9-1):

1. Издърпайте чекмеджето, докато спре.
2. Натиснете бутона за освобождаване и странете чекмеджето.
3. Изплакнете чекмеджето с вода, докато не бъде почиствено, и го поставете обратно в уреда.

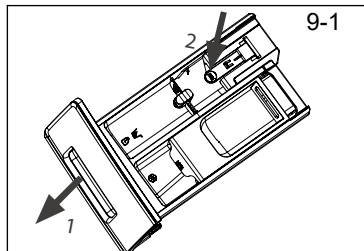

9.2 Почистване на уреда

- ▶ По време на почистване и профилактика изключете уреда от електрическата мрежа.
- ▶ Използвайте мека кърпа със сапунена течност, за да почистите корпуса на машината (Фиг. 9-2) и гумените компоненти.
- ▶ Не използвайте органични химикали или корозивни разтворители.



9.3 Всмукателен клапан за вода и филтър на всмукателния клапан

За да предотвратите блокиране на водоснабдяването от твърди вещества като вар, редовно почиствайте филтъра на всмукателния клапан.

- ▶ Изключете захранващия кабел и прекъснете захранването с вода.
- ▶ Развийте маркуча за подаване на вода на крана (фиг. 9-3).
- ▶ Промийте филтъра с вода и четка (Фиг. 9-4).
- ▶ Монтирайте филтъра и свържете входящия маркуч.

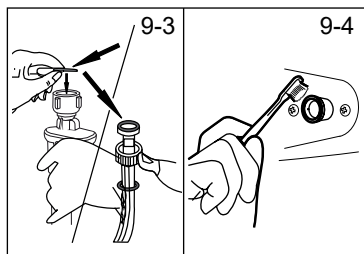

9.4 Почистване на барабана

- ▶ Отстранете случайно изпраните метални части, като щифтове, монети и др., от барабана (Фиг. 9-5), тъй като причиняват ръжда и повреди.
- ▶ Използвайте нехлориден почистващ препарат за премахване на петна от ръжда. Спазвайте предупредителните указания на производителя на почистващия препарат.
- ▶ Не използвайте твърди предмети или стоманена вата за почистване.

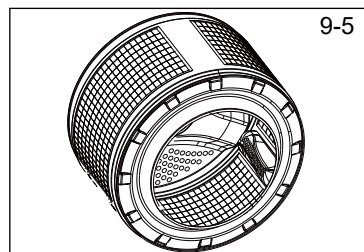

i Забележка: Хигиена

За редовна поддръжка препоръчваме да стартирате програмата „ПАМУК + 90 °C + 600 об. / Мин.“ В рамките на 100 цикъла, за да избегнете възможни остатъци от корозия. Заредете малко количество перилен препарат в отделението (2) или използвайте специален препарат за почистване

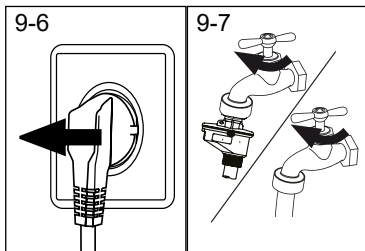

9.5 Продължителни периоди на неизползване

Ако уредът не се използва за по-продължителен период от време:

1. Извадете щепсела от контакта (Фиг. 9-6).
2. Прекъснете подаването на вода (Фиг. 9-7).
3. Отворете вратата, за да избегнете образуването на влага и миризми. Оставете вратите отворени, докато уредът не се използва.

Преди следващата употреба внимателно проверете захранващия кабел, подаването на вода и изпускателния маркуч. Уверете се, че всичко е монтирано правилно и няма течове.

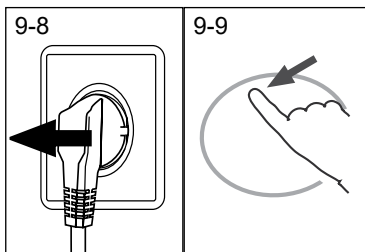

9.6 Филтър на помпата

Почиствайте филтъра веднъж месечно и проверявайте филтъра на помпата например ако уредът:

- ▶ Не източва водата.
- ▶ Не се върти.
- ▶ Възпроизвежда необичаен шум по време на работа.

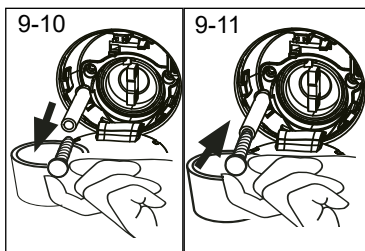

1. Изключете уреда и извадете щепсела от контакта (Фиг. 9-8).
2. Натиснете и отворете сервисния капак (фиг. 9-9).

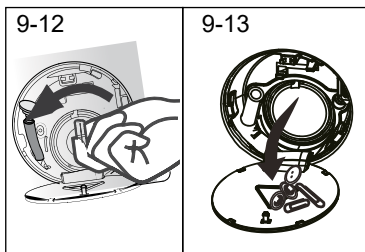

3. Осигурете плосък контейнер за събиране на водата (Фиг. 9-10). Количествата може да са по-големи!
4. Издърпайте маркуча за източване и дръжте края му над контейнера (Фиг. 9-10).
5. Отстранете тапата от маркуча за източване (Фиг. 9-10).
6. След приключване на източването поставете тапата на маркуча за източване (Фиг. 9-11) и го поставете отново в уреда.
7. Развийте и отстранете филтъра на помпата по посока обратно на часовниковата стрелка (Фиг. 9-12).
8. Отстранете замърсяванията и мръсотията (Фиг. 9-13).



ВНИМАНИЕ!

Риск от изгаряне! Водата във филтъра на помпата може да е много гореща! Преди предприемането на каквито и да е действия се уверете, че водата се е охладила.

9. Внимателно почистете филтъра на помпата, напр. под течаща вода (Фиг. 9-14).
10. Поставете го отново (Фиг. 9-15).
11. Затворете сервизния капак.

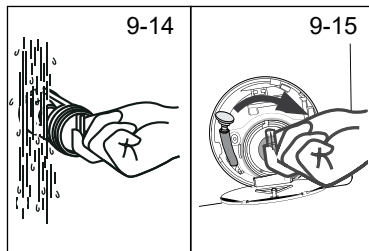

ВНИМАНИЕ!

- ▶ Уплътнението на филтъра на помпата трябва да е чисто и здраво. Ако капакът не е затегнат докрай, може да се появи теч на вода.
- ▶ Филтърът трябва да е поставен на мястото си, в противен случай това може да доведе до течове.

Много от възникналите проблеми могат да бъдат решени от Вас самите, без специфична техническа помощ. При възникване на проблем, моля, проверете всички показани възможности и следвайте инструкциите по-долу, преди да се обърнете към отдела за обслужване след продажба. Вижте раздела ОБСЛУЖВАНЕ НА КЛИЕНТИ.



ВНИМАНИЕ!

- ▶ Преди да пристъпите към поддръжка, деактивирайте уреда и извадете захранващия кабел от контакта.
- ▶ Обслужването на електрически уреди трябва да се извършва само от квалифициран електротехник, тъй като неправилни ремонтни дейности могат да причинят значителни последващи щети.
- ▶ Повреден захранващ кабел трябва да се замени от производителя, оторизиран сервиз или лица с подобна квалификация, за да избегнете опасности.

10.1 Информационни кодове

Следните кодове се появяват само за информация относно цикъла на изпиране. Не трябва да се предприемат никакви мерки.

Код	Грешка
i:25	Продължителността на оставащия цикъл на изпиране е 1 час и 25 минути.
6:30	Продължителността на оставащия цикъл на изпиране, включително отложения край, е 6 час и 30 минути.
End	Цикълът на изпиране приключи. Уредът се изключва автоматично.
Loc1 -	Вратата е затворена поради високо ниво на водата, висока температура на водата или цикъл на центрофугиране.
бEEP OFF	Звънецът е деактивиран.
бEEP ON	Звънецът е активиран.
CLDI -	Функционалните клавиши са затворени. Промяната на програмата е невалидна.

10.2 Отстраняване на неизправности с код на дисплея

Проблем	Причина	Решение
CLrFLtr	<ul style="list-style-type: none"> • Грешка при източването, водата не е източена докрай в рамките на 6 минути. 	<ul style="list-style-type: none"> • Почистете филтъра на помпата. • Проверете монтажа на изпускателния маркуч.
E2	<ul style="list-style-type: none"> • Заклучване - грешка. 	<ul style="list-style-type: none"> • Затворете правилно вратата.
E4	<ul style="list-style-type: none"> • Нивото на водата не е достигнато след 12 минути. • Изпускателният маркуч има сифонен ефект. 	<ul style="list-style-type: none"> • Уверете се, че кранът за вода е отворен докрай и налягането на водата е нормално. • Проверете монтажа на изпускателния маркуч.
EB	<ul style="list-style-type: none"> • Защитно ниво на водата грешка 	<ul style="list-style-type: none"> • Свържете се със следпродажбения сервиз.
F3	<ul style="list-style-type: none"> • Температурен сензор грешка 	<ul style="list-style-type: none"> • Свържете се със следпродажбения сервиз.
F4	<ul style="list-style-type: none"> • Грешка при нагряване 	<ul style="list-style-type: none"> • Свържете се със следпродажбения сервиз.
F7	<ul style="list-style-type: none"> • Двигател - грешка. 	<ul style="list-style-type: none"> • Свържете се със следпродажбения сервиз.
FA	<ul style="list-style-type: none"> • Грешка на датчика за ниво на водата 	<ul style="list-style-type: none"> • Свържете се със следпродажбения сервиз.

Проблем	Причина	Решение
<i>FC0</i> или <i>FC 1</i> или <i>FC2</i>	<ul style="list-style-type: none"> • Необичайна комуникационна грешка 	<ul style="list-style-type: none"> • Свържете се със следпродажбения сервиз.
<i>Ulb</i>	<ul style="list-style-type: none"> • Небалансирано зареждане - грешка 	<ul style="list-style-type: none"> • Проверете и разпределете правилно прането в барабана. Намалете теглото.

10.3 Отстраняване на неизправности без код на дисплей

Проблем	Причина	Решение
Пералнята не работи.	<ul style="list-style-type: none"> • Все още няма стартирана програма. • Вратата не е затворена правилно. • Уредът не е включен. • Прекъсване на електрозахранването. • Родителският контрол е активиран. 	<ul style="list-style-type: none"> • Проверете програмата и я стартирайте. • Затворете вратата. • Включете уреда. • Проверете електрозахранването. • Деактивирайте родителския контрол.
Уредът няма да се напълни с вода.	<ul style="list-style-type: none"> • Няма вода. • Входиящият маркуч е огънат. • Филтърът на входящия маркуч е задръстен. • Налягането на водата е под 0,03 МПа. • Вратата не е затворена правилно. • Няма подаване на вода. 	<ul style="list-style-type: none"> • Проверете кранчето за вода. • Проверете входящия маркуч. • Отпуснете филтъра на входящия маркуч. • Проверете налягането на водата. • Затворете вратата. • Проверете подаването на вода.
Уредът се източва, докато се зарежда.	<ul style="list-style-type: none"> • Височината на изпускателния маркуч е под 80 см. • Краят на изпускателния маркуч стига до водата. 	<ul style="list-style-type: none"> • Уверете се, че изпускателният маркуч е правилно монтиран. • Уверете се, че изпускателният маркуч не е във водата.
Неуспешно източване.	<ul style="list-style-type: none"> • Изпускателният маркуч е задръстен. • Филтърът на помпата е задръстен. • Краят на изпускателния маркуч е на 100 см над нивото на пода. 	<ul style="list-style-type: none"> • Отпуснете изпускателния маркуч. • Почистете филтъра на помпата. • Уверете се, че изпускателният маркуч е правилно монтиран.
Силни вибрации по време на центрофугиране.	<ul style="list-style-type: none"> • Не всички транспортни болтове са били свалени. • Уредът не е в солидно положение. • Уредът не е зареден правилно. 	<ul style="list-style-type: none"> • Свалете всички транспортни болтове. • Осигурете твърда и равна повърхност. • Проверете теглото на прането ибалансирайте.
Работата приключва преди края на цикъла на изпиране.	<ul style="list-style-type: none"> • Няма вода или ток. 	<ul style="list-style-type: none"> • Проверете електрозахранването и подаването на вода.
Работата спира за определен период от време.	<ul style="list-style-type: none"> • Уредът показва код за грешка. • Проблеми поради модела на зареждане. • Програмата изпълнява цикъл на наисване. 	<ul style="list-style-type: none"> • Вземете предвид показаните кодове. • Намалете или регулирайте теглото. • Отменете програмата и рестартирайте.
От барабана и/или чекмеджето за перилен препарат излиза твърде много пяна.	<ul style="list-style-type: none"> • Използвате неподходящ перилен препарат. • Използван е твърде много перилен препарат. 	<ul style="list-style-type: none"> • Проверете препоръките за перилния препарат. • Намалете количеството перилен препарат.
Автоматично настройване на времето на пране.	<ul style="list-style-type: none"> • Продължителността на програмата на изпиране ще бъде настроена. 	<ul style="list-style-type: none"> • Това е нормално и няма да засегне функционалността на уреда.

Проблем	Причина	Решение
Неуспешно центрофугиране.	<ul style="list-style-type: none"> • Небалансирано пране. 	<ul style="list-style-type: none"> • Проверете натоварването на уреда и прането и стартирайте отново програмата за центрофугиране.
Незадоволителен резултат от изпрането.	<ul style="list-style-type: none"> • Степента на замърсяване не отговаря на избраната програма. • Количеството перилен препарат не е достатъчно. • Максималните килограми са надвишени. • Прането е разпределено неравномерно в барабана. 	<ul style="list-style-type: none"> • Изберете друга програма. • Изберете перилния препарат според степента на замърсяване и според спецификациите на производителя. • Намалете количеството пране. • Разпределете прането.
Остатъците от перилния препарат остават върху прането.	<ul style="list-style-type: none"> • Неразтворените частици перилен препарат остават като бели точки върху прането. 	<ul style="list-style-type: none"> • Изплакнете допълнително. • Опитайте се да изчкате перилния препарат от сухото пране. • Изберете друг перилен препарат.
По прането има сиви петна.	<ul style="list-style-type: none"> • Причинени от мазнини като масла, кремове или мехлеми. 	<ul style="list-style-type: none"> • Третирайте прането със специален препарат за почистване.



Забележка: Образуване на пяна

Ако по време на цикъл на центрофугиране се очаква твърде много пяна, двигателят спира да работи и дренажната помпа ще се активира за 90 секунди. Ако отстраняването на пяната е неуспешно до 3 пъти, програмата ще завърши без центрофугиране.

Ако грешката продължава да се появява дори и след предприетите мерки, изключете уреда, извадете щепсела от контакта и се свържете с отдела за обслужване на клиентите.

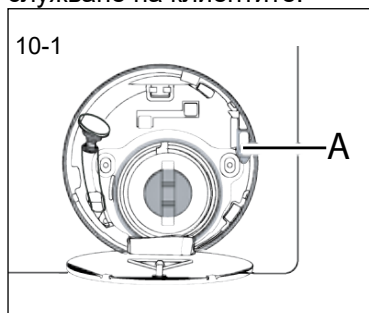

10.4 В случай на прекъсване на електрозахранването

Ако прекъсването на захранването прекъсне отварянето на вратата на оперативна програма за пране механично се блокира.

За да излезете, нивото на водата за пране не трябва да се вижда в стъкления отвор на вратите.

Опасност от изгаряния!

Нивото на водата трябва да бъде понижено, както е описано във „Филтър на помпата“. Дръпнете лоста (А) под сервизния капак (Фиг. 10-1), докато вратата се отключи с леко щракване. След това фиксирайте отново всички части.



Забележка: Отключете вратата

Когато пералнята е в безопасно състояние (под нивото на водата под прозореца на определено разстояние, температурата на резервоара е под 55°C, вътрешния резервоар не е включен), може да отключите вратите на машината.

11.1 Подготовка

- ▶ Извадете уреда от опаковката.
- ▶ Отстранете опаковъчния материал, включително полистиролната основа и ги дръжте далеч от деца. При отваряне на опаковката могат да се водни капчици по пластмасовата торба или амбразурата. Това нормално явление е резултат от водните тестове във фабриката.



Забележка: Изхвърляне на опаковката

Съхранявайте всички опаковъчни материали извън достъпа на деца и ги изхвърляйте по екологичен начин.

11.2 ПО ИЗБОР: Инсталиране на подложки за намаляване на шума

1. Когато отваряте пакета за свиване, ще намерите някои подложки за намаляване на шума. Те се използват за намаляване на шума (Фиг. 11-1).
2. Оставете уреда да легне, като амбразурата сочи нагоре, долната страна към оператора (Фиг. 11-2).
3. Извадете подложките за намаляване на шума и отстранете двустранния лепилен защитен филм; монтирайте подложките за намаляване на шума под шкафа на пералната машина, както е показано на фигура 11-3, (две по-дълги подложки в позиция 1 и 3, две по-къси подложки в позиция 2 и 4). Накрая вдигнете машината.

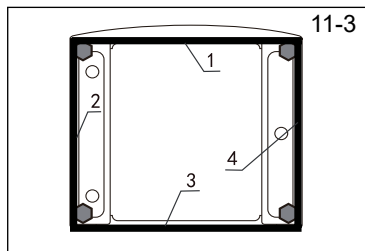
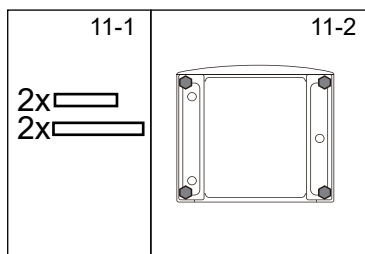

Забележка: Подложка за намаляване на шума

Подложката за намаляване на шума не е задължителна, може да помогне за намаляване на шума. Моля, прибавете я или не според собственото си желание.

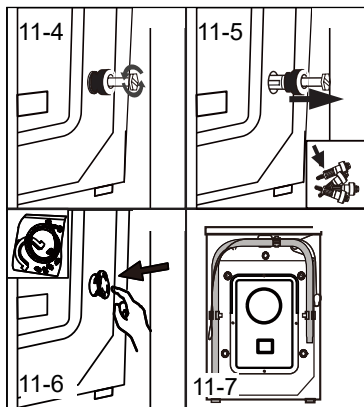

11.3 Демонтиране на транспортните болтове

Транспортните болтове са предназначени за захващане на антивибрационни компоненти вътре в уреда по време на транспортирането, за да се предотврати вътрешното повреждане.

1. Свалете всичките 4 болта от задната част на уреда и снете пластмасовите разделители от вътрешната страна на уреда (Фиг. 11-4/Фиг.11-5).
2. Поставете тапи на левите отвори (Фиг. 11-6/Фиг. 11-7).



Забележка: Съхранение на безопасно място

Съхранявайте транспортните болтове на безопасно място за последващо използване. Винаги, когато уредът трябва да се премести, първо поставете отново болтовете.

11.4 Преместване на уреда

Ако уредът трябва да бъде преместен на друго място, монтирайте демонтираните преди монтажа транспортни болтове, за да избегнете повреда: Сглобяването се извършва в обратен ред.

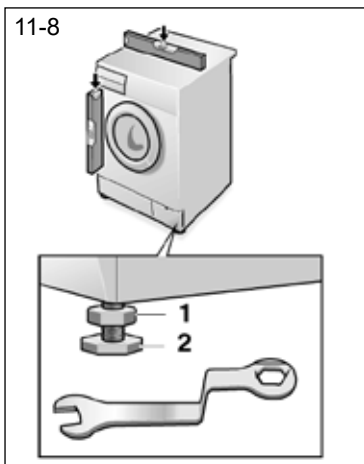

11.5 Нивелиране на уреда

Регулирайте всички крачета (Фиг. 11-8), за да постигнете възможно най-добро позициониране. Това ще намали вибрациите и шума по време на употреба. Освен това това ще намали и износването. Препоръчваме за настройката да използвате нивелир. Подът трябва да бъде възможно най-стабилен и плосък.

1. Развийте контрагайката (1) с помощта на гаечен ключ.
2. Регулирайте височината, завъртайки крачето (2).
3. Затегнете контрагайката (1) срещу корпуса.

11.6 Връзка за източване на водата

Свържете правилно маркуча за източване на водата към тръбата. В една точка височината на маркуча трябва да е между 80 и 100 cm над долната линия на уреда! Ако е възможно, винаги дръжте изпускателния маркуч фиксиран към скобата на уреда.



ВНИМАНИЕ!

- ▶ Използвайте само предоставения комплект маркучи за свързване.
- ▶ Не използвайте стари маркучи!
- ▶ Свързвайте само към студената вода.
- ▶ Преди свързване се уверете, че водата е чиста.

Възможни са следните свързвания:

11.6.1 Свързване на изпускателния маркуч към мивката

- ▶ Закачете изпускателния маркуч с U-образната опора над ръба на мивката с подходящ размер (Фиг. 11-9).
- ▶ Осигурете U-образната подпора срещу подхлъзване.

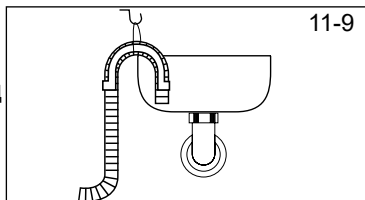

11.6.2 Свързване на изпускателния маркуч към обратната вода

- ▶ Вътрешният диаметър на тръбната стойка с вентилационен отвор трябва да е минимум 40 mm.
- ▶ Поставете изпускателния маркуч приблизително 80 -100 mm в тръбата за отпадна вода.
- ▶ Поставете U-образната подпора и я закрепете достатъчно (Фиг. 11-10).

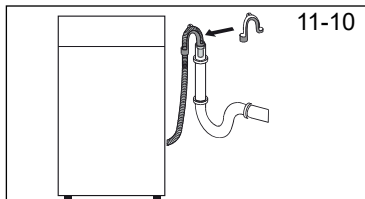

11.6.3 Свързване на изпускателния маркуч към връзката на мивката

- ▶ Свързването трябва да е над сифона
- ▶ Обикновено връзката към крана се затваря с тампон (А). Трябва да се отстрани, за да се избегне всякаква дисфункция (Фиг. 11-11).
- ▶ Закрепете изпускателния маркуч със скоба.

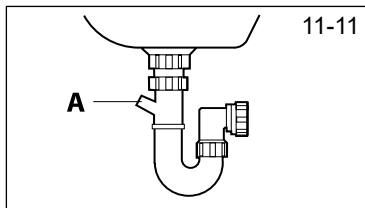

ВНИМАНИЕ!

- ▶ Изпускателният маркуч не трябва да е потопен във водата и трябва да е фиксиран здраво и да не тече. Ако изпускателният маркуч е поставен на земята или ако тръбата е на височина по-малка от 80 cm, пералната машина непрекъснато се източва, докато се пълни (сифонен ефект).
- ▶ Изпускателният маркуч не трябва да се разширява. Ако е необходимо, свържете се със следпродажбения сервиз.

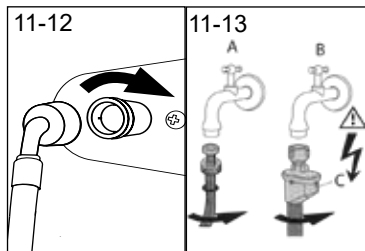

11.7 Връзка към чешмяната вода

Уверете се, че уплътненията са поставени.

1. Свържете маркуча за подаване на вода с наклонения край към уреда (Фиг. 11-12). Затегнете винтовото съединение на ръка.
2. Свържете другия край с кран за вода с 3/4" резба (Фиг. 11-13).

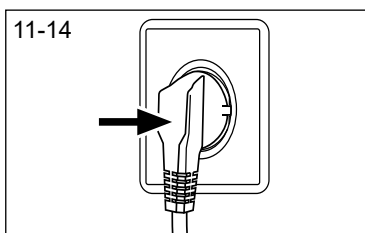

11.8 Електрическа връзка

Преди всяко свързване, проверете дали:

- ▶ захранването, щепсела и предпазителят съответстват на табелката с технически данни на производителя.
- ▶ електрическият контакт е заземен и няма много изводи или удължители.
- ▶ щепселът и контакта си съответстват.
- ▶ **Само за Обединеното кралство:** Английският щепсел отговаря на стандарта BS1363A.

Включете щепсела в контакта (Фиг. 11-14).



ВНИМАНИЕ!

- ▶ Винаги се уверявайте, че всички връзки (електрозахранване, изпускателен маркуч и маркуч за прясна вода) са здрави, сухи и нямат теч!
- ▶ Обърнете внимание, че тези части никога не трябва да се смачкват, огъват или усукват.
- ▶ Ако захранващият кабел е повреден, то той трябва да се замени от сервизен специалист (вижте гаранционната карта), за да избегнете опасности.

12.1 Допълнителна техническа информация

	HW100	HW90	HW80
Волтаж във V	220-240 V~/50Hz		
Ток в А	10		
Максимална мощност във W	2000		
Налягане на водата в МРа	$0.03 \leq P \leq 1$		
Нето тегло в кг	65		

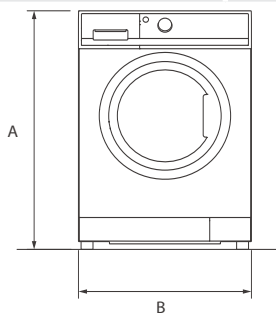

ПРЕДЕН ИЗГЛЕД

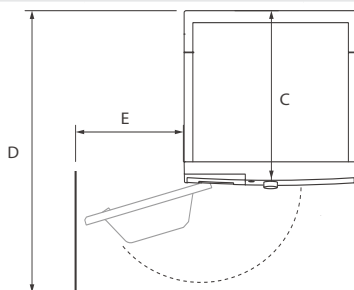

СТЕНА ИЗГЛЕД ОТГОРЕ

Размери на продукта	HW100	HW90	HW80
А: Обща височина на продукта в мм	850		
Б: Обща широчина на продукта в мм	595		
В: Обща дълбочина на продукта в мм (Към размера на основната контролна платка) в мм	497		
Г: Обща дълбочина на продукта в мм	577		
Е: Дълбочина на отваряне на вратата в мм	1085		
Ф: Минимално пространство на вратата до съседната стена в мм	300		

**Забележка: Размери**

Точната височина на вашата перална машина зависи от това доколко краката са удължени от основата на машината. Мястото, където монтирате пералната машина, трябва да бъде поне 40 мм по-широко и 20 мм по-дълбоко от нейните размери.

12.3 Стандарти и Директиви **CE**

Този продукт отговаря на изискванията на всички приложими директиви на Европейската общност със съответните хармонизирани стандарти, предвидени за CE маркировка.

Препоръчваме собствения отдел за сервизно обслужване на клиенти на Haier и използването на оригинални резервни части.

Ако имате проблем с Вашия уред, моля, първо проверете раздела **ОТСТРАНЯВАНЕ НА НЕИЗПРАВНОСТИ**.

Ако не можете да намерите решение в него, моля, свържете се с

- ▶ вашия местен дилър или
- ▶ в раздел Сервиз и поддръжка на www.haier.com, където можете да намерите телефонни номера и ЧЗВ, както и да направите заявка за сервиз.

За да се свържете с нашата Служба за сервизно обслужване, проверете дали разполагате със следните данни.

Тази информация може да бъде намерена върху табелката с технически данни на производителя.

Модел _____ Серийен №. _____

Проверете също и гаранционната карта, доставена заедно с продукта, в случай на нужда от гаранционно обслужване.

За общи бизнес запитвания можете да намерите по-долу адресите ни в Европа:

Европейски адреси на Haier

Държава*	Пощенски адрес	Държава*	Пощенски адрес
Италия	Haier Europe Trading SRL Via De Cristoforis, 12 21100 Verese ИТАЛИЯ	Франция	Haier France SAS 53 Boulevard Ornano – Pleyad 3 93200 Сен Дени ФРАНЦИЯ
Испания Португалия	Haier Iberia SL Pg. Garcia Faria, 49-51 08019 Barcelona ИСПАНИЯ	Белгия-FR Белгия-NL Холандия Люксембург	Haier Benelux SA Anderlecht Route de Lennik 451 БЕЛГИЯ
Германия Австрия	Haier Deutschland GmbH Konrad-Zuse-Platz 6 81829 Мюнхен ГЕРМАНИЯ	Полша Чехия Унгария Гърция Румъния Русия	Haier Poland Sp. zo.o. Al. Jerozolimskie 181B 02-222 Warszawa ПОЛША
Обединено кралство	Haier Appliances UK Co.Ltd. One Crown Square Church Street East Woking, Surrey, GU21 6HR Обединено кралство		

* За допълнителна информация направете справка с интернет страницата www.haier.com

HW80-B14959U1, HW90-B14959U1, HW100-B14959U1, HW80-B14959S8U1, HW90-B14959S8U1, HW100-B14959S8U1

Haier