

Ръководство на потребителя  
Перална машина

**Haier**

BG

## Благодарим Ви, че закупихте продукт на Haier.

Моля, прочетете внимателно тези инструкции, преди да използвате този уред. Инструкциите съдържат важна информация, която ще ви помогне да получите най-доброто от уреда и ще Ви осигурят безопасно и правилно инсталиране, ползване и поддръжка.

Запазете ръководството на подходящо място, така че винаги да можете да го ползвате за безопасна и правилна употреба на уреда.

Ако продавате уреда, предоставяте го на друго лице или го оставяте, след като се преместите в друг дом, не забравяйте да предадете това ръководство, така че новият собственик да може да се запознае с уреда и инструкциите за безопасност.

### Легенда



**Внимание - Важна информация за безопасност**



Обща информация и съвети



Информация за околната среда

### Изхвърляне



Помогнете за опазване на околната среда и човешкото здраве. Поставете опаковката в предвидените за целта контейнери за рециклиране. Помогнете за рециклиране на отпадъци от електрически и електронни уреди. Не изхвърляйте уреди, обозначени с този символ, заедно с битовите отпадъци. Върнете продукта на Вашия местен оператор за рециклиране или се свържете с компетентните местни власти.



## **ВНИМАНИЕ!**

### **Съществува риск от нараняване или задушаване!**

Изключете уреда от електрическата мрежа. Отрежете захранващия кабел и го изхвърлете. Махнете дръжките на вратата, за да предотвратите риска деца и домашни любимци да се затворят вътре в уреда.

1-Информация за безопасност .....	4
2-Описание на продукта .....	8
3-Панел за управление .....	9
4-Програми .....	13
5-Потребление .....	14
6-Ежедневна употреба .....	15
7-Екологично пране .....	21
8-Грижа и почистване .....	22
9-Отстраняване на неизправности.....	25
10-Инсталиране .....	29
11-Технически данни .....	33
12-Обслужване на клиенти .....	35

Преди да включите уреда за първи път, прочетете следните съвети за безопасност!:



## ВНИМАНИЕ!

### Преди първа употреба

- ▶ Уверете се, че няма щети по време на транспортиране.
- ▶ Уверете се, че всички транспортни болтове са свалени.
- ▶ Свалете всички опаковки и ги дръжте далеч от деца.
- ▶ Премествайте уреда винаги с най-малко още две лица, защото е тежък.

### Ежедневна употреба

- ▶ Този уред може да се използва от деца над 8 годишна възраст, хора с физически, слухови или умствени затруднения, както и от хора с липса на опит или познания, ако е осигурен контрол или им е предоставена информация относно опасностите.
- ▶ Пазете от достъп до уреда деца под 3-годишна възраст, освен ако не са постоянно под надзор.
- ▶ Децата не трябва да си играят с уреда.
- ▶ Не позволявайте на деца или домашни любимци да се доближават до уреда, когато вратата е отворена.
- ▶ Дръжте перилните препарати далеч от достъпа на деца.
- ▶ Издърпайте циповете, навийте висящите конци и се погрижете за дребни предмети, за да предотвратите заплитането на дрехите. Ако е необходимо, използвайте подходяща чанта или мрежа.
- ▶ Не докосвайте или използвайте уреда, ако сте с боси крака или пък с мокри или влажни ръце и крака.
- ▶ Не покривайте уреда по време на работа, за да може влагата да се изпари.
- ▶ Не поставяйте тежки предмети или източници на топлина или влага върху уреда.
- ▶ Не използвайте или съхранявайте запалими перилни препарати или препарати за сухо почистване в близост до уреда.
- ▶ Не използвайте запалими спрейове в близост до уреда.
- ▶ В пералната машина не перете дрехи, третирани с разтворители, преди това да сте ги оставили да се изсушат на въздух.

**ВНИМАНИЕ!****Ежедневна употреба**

- ▶ Не изваждайте и не поставяйте щепсела в присъствие на запалим газ
- ▶ Не перете с гореща вода материали от порест каучук или гъбоподобни.
- ▶ Не перете пране, което е замърсено с брашно.
- ▶ По време на цикъл на пране не отваряйте чекмеджето за перилен препарат.
- ▶ Не докосвайте вратата по време на процеса на пране, гореща е.
- ▶ Не отваряйте вратата, ако нивото на водата е видимо над амбразурата.
- ▶ Не упражнявайте сила върху вратата, за да я отворите. Вратата е снабдена със самозаклучващо се устройство и ще се отвори малко след приключване на процедурата за пране.
- ▶ Изключвайте уреда след всяка програма на пране и преди извършване на рутинна процедура и изваждайте щепсела от контакта, за да спестите електроенергия и за безопасност.
- ▶ Дръжте щепсела, а не кабела, когато изключвате уреда.

**Поддръжка / почистване**

- ▶ Уверете се, че децата са под надзор, ако се извършва почистване и поддръжка.
- ▶ Изключете уреда от електрозахранването, преди да предприемете каквото и да било рутинна поддръжка.
- ▶ Дръжте долната част на амбразурата чиста и отваряйте вратата и чекмеджето за перилен препарата, ако уредът не се използва, за да предотвратите образуването на миризми.
- ▶ Не използвайте водна струя или пара за почистване на уреда.
- ▶ Повреден захранващ кабел трябва да се замени от производителя, оторизиран сервиз или квалифициран техник, за да избегнете опасности.
- ▶ Не се опитвайте сами да ремонтирате уреда. При необходимост от поправка, моля, свържете се с нашия сервиз.

## Инсталиране

- ▶ Уредът трябва да бъде поставен на добре проветриво място. Осигурете място, което позволява пълно отваряне на вратата.
- ▶ Никога не инсталирайте уреда на открито на влажно място или на място, което може да е склонно към течове на вода, например под или близо до мивката. В случай на теч на вода, изключете електрозахранването и оставете уреда да изсъхне.

**ВНИМАНИЕ!****Инсталиране**

- ▶ Инсталирайте или използвайте уреда, само ако температурата е над 5 °С.
- ▶ Не поставяйте уреда директно върху килим или близо до стена или мебели.
- ▶ Не инсталирайте уреда на директна слънчева светлина или в близост до източници на топлина (например отоплителни печки, радиатори).
- ▶ Уверете се, че електрическата информация на табелката съответства на електрозахранването. Ако няма такова съответствие, свържете се с електротехник.
- ▶ Не използвайте многоизводни адаптори и удължителен кабел.
- ▶ Уверете се, че се използват само доставените електрически кабели и маркучи.
- ▶ Уверете се, че няма повреди по електрическите кабели и гнездото. Ако е повреден, трябва да бъде подменен от електротехник.
- ▶ Използвайте отделен заземен контакт за захранване, който е лесно достъпен след инсталацията. Уредът трябва да е заземен.
- ▶ Само за Великобритания: Захранващият кабел на уреда е снабден с 3-кабелен (заземителен) щепсел, който съответства на стандартно 3-кабелно (заземено) гнездо. Никога не отрязвайте и не демонтирайте третия щифт (за заземяване). След като уредът е инсталиран, щепселът трябва да бъде лесно достъпен.
- ▶ Уверете се, че ставите на маркучите и връзките са здрави и няма изтичане.

**Употреба по предназначение**

Този уред е предназначен само за пране в перални машини. Винаги следвайте указанията, посочени върху етикетите на дрехите. Предназначен е изключително за домашна, вътрешна употреба. Не е предназначен за използване с търговска или промишлена цел.

Промени или модификации в уреда не са позволени. Употреба не по предназначение може да бъде опасно и да доведе до елиминиране на гаранцията и претенции за отговорност.

## **i** Забележка:

Поради техническите промени и различни модели, илюстрациите в следващите раздели може да се различават от вашия модел.

### 2.1 Изображение на уреда

Предна страна (Фиг. 2-1):



- |   |                           |
|---|---------------------------|
| 1 Чекмедже за перилен препарат/омекотител | 5 Врата на перална машина |
| 2 Плот                                    | 6 Сервизен клапан         |
| 3 Селектор на програми                    | 7 Регулируеми крачета     |
| 4 Табло                                   |                           |

Задна страна (Фиг. 2-2):

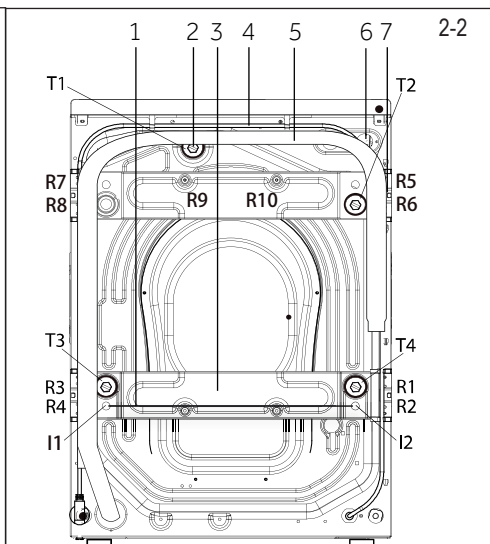

- |   |
|---|
| 1 Железен Лост (I1-I2)<br>(HW100/120-B...)                            |
| 2 Транспортни болтове (T1-T4)   |
| 3 Подсилване на задната стена<br>(HW100/120-B...)                     |
| 4 Захранващ кабел   |
| 5 Изпускателен маркуч   |
| 6 Смукателен клапан за вода   |
| 7 Винтове за подсилване на задната стена<br>(R1-R10) (HW100/120-B...) |

### 2.2 Аксесоари

Проверете аксесоарите и справочната част в съответствие с този списък (Фиг.: 2-3):

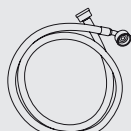

Монтаж на-входящ маркуч



6 Тапи за контакти

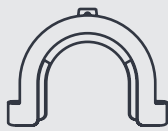

Скоба на изпускателния маркуч



2x Подложки за намаляване на шума



Гаранционна карта



Ръководство на потребителя

2-3



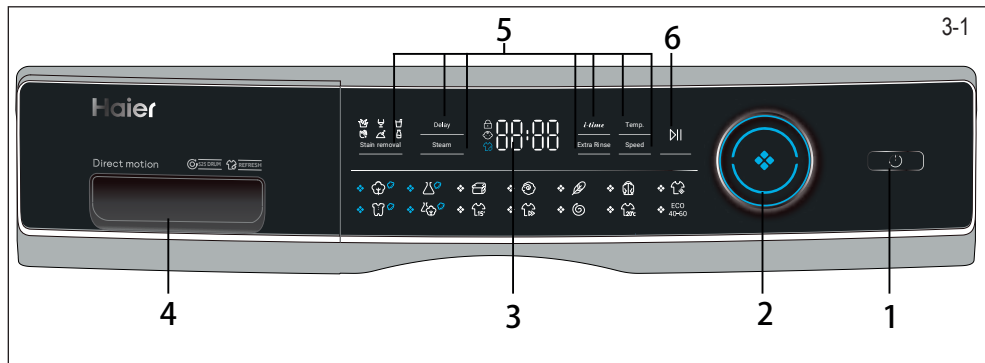

- |   |                      |   |   |   |                      |
|---|----------------------|---|---|---|----------------------|
| 1 | “Бутон “Мощност”     | 3 | Дисплей                                 | 5 | Функционални бутони  |
| 2 | Селектор на програми | 4 | Чекмежде за перилен препарат/омекотител | 6 | “Бутон “Старт/Пауза” |

### **i** Забележка: Акустичен сигнал

В следните случаи прозвучава акустичен сигнал:

- ▶ при натискане на бутон
- ▶ при завъртане на бутон за избор на програма

Акустичният сигнал може да се премахне, ако е необходимо; вижте ЕЖЕДНЕВНА УПОТРЕБА (вижте стр.20 в.13).

### 3.1 Бутон “Мощност”

Натиснете внимателно този бутон (Фиг. 3-2), за да се включи, дисплеят светва, индикаторът на бутоната “Старт/Пауза” започва да мига. Натиснете го отново за около 2 секунди, за да изключите уреда. Ако след известно време не се активира никакъв елемент на панела или програма, уредът ще се изключи автоматично.

### 3.2 Селектор за програми

Чрез завъртане на копчето (Фиг. 3-3) може да се избере една от 14 програми, съответният светлинен индикатор ще светне, ще се покажат настройките му по подразбиране.

### 3.3-Дисплей

Дисплеят (Фиг. 3-4) показва следната информация:

- ▶ Време на пране
- ▶ Отложен край
- ▶ Кодове за грешка и сервисна информация
- ▶ Функционални бутони и бутон „Старт / Пауза“

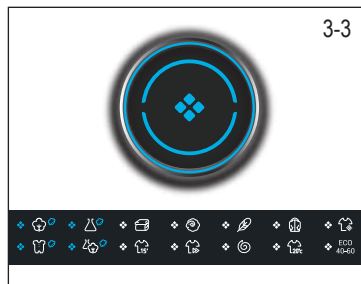
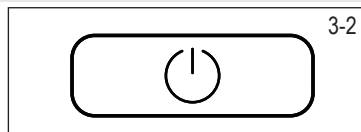

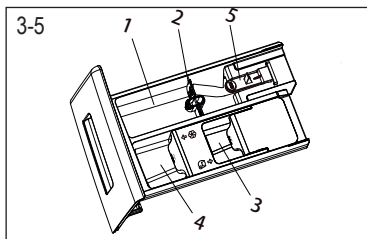

### 3.4 Чекмедже за перилен препарат

Отворете чекмеджето на дозатора, могат да се видят следните компоненти (фиг. 3-5):

- 1: Отделение за прах или течен препарат
- 2: Сектор за избор на препарат, повдигнете го за прахообразен препарат, оставете го спуснат за течен препарат.
- 3: Отделение за дезинфектант.
- 4: Отделение за омекотител.
- 5: Елемент за заключване, натиснете го надолу, за да извадите чекмеджето на дозатора вижте ръководството за почистващия препарат (вижте стр.11). Препоръката за типа почистващи препарати, подходящи за различните температури на пране, моля, вижте ръководството за почистващия препарат (вижте стр. 13).

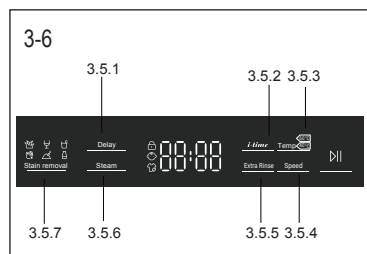

### 3.5 Функционални бутони

Функционалните бутони (Фиг. 3-6) позволяват допълнителни опции в избраната програма, преди стартиране на програмата. Съответните индикатори се показват. Всички опции се показват при изключване на уреда или задаване на нова програма.

Ако бутонът има няколко опции, желаната опция може да бъде избрана чрез последователно натискане на бутона. Докосвайки бутоните, при заглушена светлина, функцията не се избира; когато е на ярка светлина, функцията е избрана.

### **i** Забележка: Фабрични настройки

За да получите максимални резултати по време на всяка програма, Naier има добре дефинирани специфични настройки по подразбиране. Ако няма специфични изисквания, препоръчва се използването на настройките по подразбиране.



### 3.5.1-Функционален бутон “Забавяне”

Натиснете този бутон (Фиг. 3-7) , за да стартирате програма със забавяне. Закъснението на крайното време може да се увеличи на стъпки от 30 минути от 0,5-24h (добавете време към първоначалното програмно време). Например, дисплеят е изключен 06:30 ч. означава края на програмния цикъл ще бъде след 6 часа и 30 минути. Натиснете бутона “Старт/Пауза”, за да активирате забавянето. Това не се отнася за програма “Центрофуга”, “Обновяване” и Еко 40-60.



### Забележка: Течен перилен препарат

Ако използвате течен перилен препарата, не е препоръчително да активирате отложения край.

#### 3.5.2-Функционален бутон “i-time”

Тази функция (Фиг. 3-8) подобрява различното време за изпиране. Не всички програми могат да избират тази функция. Вижте стр. 13 за програми, които могат да изберат тази функция.



#### 3.5.3-Функционален бутон ”Температура“

Натиснете този бутон (Фиг. 3-9), за да промените температурата на изпиране на програмата. Ако няма осветеност, водата няма да се нагрива.

#### 3.5.4Функционален бутон “Скорост”

Натиснете този бутон (Фиг. 3-10), за да промените или отмените избора на програмата за центрофуга. Прането няма да бъде центрофугирано (“P”) ако не е осветена никаква стойност.

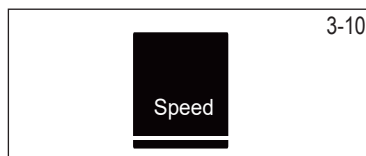

#### 3.5.5 Бутон ”Допълнително изплакване“

Докоснете този бутон (Фиг. 3-11), за да изплакнете прането по-интензивно с прясна вода. Това се препоръчва за хора с чувствителна кожа. Чрез докосване на бутона няколко пъти може да се избират от един до три допълнителни цикъла. Те се появяват на дисплея с P - 1 / P - 2 / P - 3.

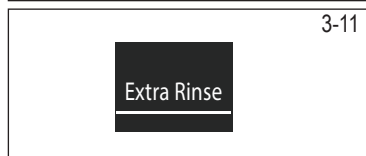

3-12



### 3.5.6 Бутон “Пара”

Докоснете този бутон (Фиг. 3-12), програмата за пара може да бъде избрана. За програми с функция пара, индикаторът е зелен, а индикаторът в средата на копчето е включено. Можете да изберете дали се нуждаете от тази функция, когато се използват програми „Памук, синтетика, микс, грижа за бебето“. Иконата за измиване с пара ще светне при използване на функцията за измиване с пара.

3-13

Stain removal

### 3.5.7 Бутон “Отстраняване на петна”

Натиснете този бутон (Фиг. 3-13), за да изберете специални функции за петна. Символите са обяснени в следната таблица

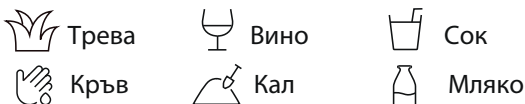

3-14



### 3.6 Бутон “Старт/Пауза”

Натиснете този бутон (Фиг. 3-14) внимателно, за да стартирате или прекъснете текущо показаната програма. При настройване на програмата и по време на програмата светлинният индикатор над бутоната свети, или ако програмата прекъсне - мига.

3-15

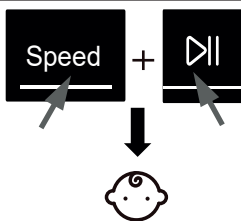

### 3.7 Защита от деца

Изберете програма и след това стартирайте, докоснете бутоната „Скорост“ и „Старт / Пауза“ (Фиг. 3-15) за 3 секунди едновременно, за да блокирате всички елементи на панела срещу активиране, дисплей на панела. За отключване моля докоснете отново двата бутоната. индикаторът за защита от деца светва, когато защитата от деца работи. Функцията не е задължителна, когато машината работи

3-16



Дисплеят показва (Фиг. 3-16) ако се натисне бутон, когато се активира защитата от деца. Промяната не се изпълнява.

• Да, о По желание, / Не

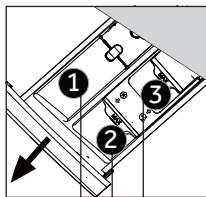

Отделение за перилен препарат за:  
**1** Перилен препарат  
**2** Омекотител или продукт за грижа  
**3** Дезинфектант <sup>3)</sup>

Програма	Максимално зареждане <sup>1)</sup> в кг HW80-B14979 HW100-B14979 HW120-B14979	Температура		↓ ↓ ↓			Предварително зададена скорост на въртене в обороти	Функция					
		в °C <sup>2)</sup>	избираем диапазон	1-	2-	3-		Тип тъкани	i-time	Пара	Допълнително изплакване	Забавяне	Премахване на петна
	8/10/12	* до 90	40-	•	o	o	Памук	1400-	•	•	•	•	•
	4/5/6	* до 60	40-	•	o	o	Синтетика или смесени тъкани	1200-	/	•	•	•	•
	4/5/6	* до 40	30-	•	o	/	Юрган	800-	•	/	•	•	/
	2/2,5/3	* до 40	*	•	o	/	Материя, която може да се пере в перална машина, изработена от вълна или със съдържание на вълна	800-	•	/	•	•	/
	2/2,5/3	* до 30	30-	•	o	/	Деликатно пране и коприна	600-	/	/	•	•	/
	4/5/6	* до 40	30-	•	o	o	Памук	1000-	•	/	•	•	/
	1-	/	/	/	/	/	Памук/синтетика	0-	/	/	/	/	/
	4/5/6	* до 90	40-	•	o	o	Памук/синтетика	1000-	•	•	•	•	/
	4/5/6	* до 60	30-	•	o	o	Леко замърсено пране от памук или синтетика	1000-	•	•	•	•	•
<sup>2)</sup>	1-	* до 40	*	•	o	o	Памук/синтетика	1000-	•	/	•	•	/
	4/5/6	* до 40	40-	•	o	o	Памук/синтетика	1000-	/	/	•	•	/
	8/10/12	/	/	/	/	/	всички тъкани	1000-	/	/	/	/	/
	8/10/12	* до 20	20-	•	o	o	Памук	1000-	•	/	•	•	/
	8/10/12	/	/	•	o	o	/	1400-	/	/	/	/	/

\* Водата не се загрява.

<sup>1)</sup> Избирайте температура на пране от 90 °C само в случай на изисквания за специална хигиена.

<sup>2)</sup> Намалете количеството перилен препарата, тъй като програмата е кратка.

<sup>3)</sup> Не използвайте химическа реакция с почистващ препарат

Дизайнът и спецификациите подлежат на промяна без предупреждение с цел подобряване на качеството.

Посочените стойности на консумация могат съответно да се различават от местните условия.

Програма	Температура в °C	Максимално зареждане в кг	Енергия в kWh	Вода в л	Време на пране в ч:мин	Обороти при сушене в %
HW120 / 100 / 80						
Еко 40-60 *	40°C	6/5/4	0,65/0,55/0,50	42/42/32	4:08/4:16/4:23	В
	60°C	6/5/4	0,78/0,58/0,53	42/42/32	4:38/4:20/4:25	В
	60°C	12/10/8	0,76/0,58/0,54	58/56/46	4:38/4:20/4:25	В

\* Стандартна програма за енергийно етикетиране съгласно 2010/30 ЕС:

“Еко 40-60” “60°C/40°C” с „макс. настройка на скоростта на въртене”. (Изберете Еко 40 60, често докосване на скоростта за 5 секунди. След показване на функцията за температура, изберете температурата и максималната скорост.)

Стандартните програми на 60°C и 40°C за памук са подходящи за изпиране на нормално замърсено памучно пране. Те са най-ефективните програми по отношение на комбинираната консумация на енергия и вода за памучно пране. Използваната температура на водата може да се различава от обявената температура на цикъла.



## Забележка: Автоматично претегляне

Уредът е снабден с функция за разпознаване на товара. При ниско натоварване, енергията, водата и времето за пране ще бъдат намалени автоматично в някои програми.

### 6.1 Захранване

Свържете пералната машина към източник на електрозахранване (220V до 240V~/50Hz; Фиг. 6-1). Моля, вижте и раздел ИНСТАЛАЦИЯ.

### 6.2 Водна връзка

- ▶ Преди свързване проверете чистотата и бистротата на водата.
- ▶ Завъртете кранчето (Фиг. 6-2).

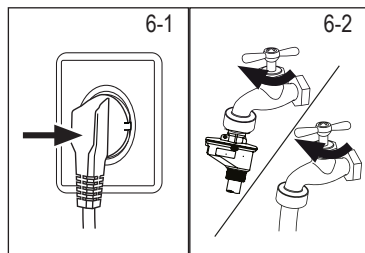

### Забележка: Затегнатост

Преди употреба проверете за изтичане в ставите между кранчето и входния маркуч, като включите крана.

### 6.3 Подготовка на прането

- ▶ Сортирайте дрехите според тъканта (памук, синтетика, вълна или коприна) и според това колко мръсни са (Фиг. 6-3). Обърнете внимание на етикетите на дрехите за изпиране.
- ▶ Отделете белите от цветните дрехи. Първо изперете цветното пране на ръка, за да видите дали не избелява или оцветява.
- ▶ Изпразнете джобове (ключове, монети и т.н.) и премахнете по-твърди декоративни предмети (например брошки).
- ▶ Дрехите без подплати, деликатните и фини текстилни материали, като фини завеси, трябва да бъдат поставени в чантата за пране, за да се погрижите за това деликатно пране (ръчно или сухо почистване би било по-добре).
- ▶ Затворете ципите, залепете велкро лепенките и закопчалките, уверете се, че копчетата са зашити плътно.
- ▶ Поставете чувствителните дрехи, като пране без твърд подгъв, деликатно бельо (дамско бельо) и дребните дрехи, като чорапи, колани, сутиени и т.н., в чантата за пране.
- ▶ Разгънете големи парчета плат като спално бельо, покривки за легла и т.н.
- ▶ Обърнете дънките и текстилните изделия с принтове, декорации или интензивни цветове; ако е възможно, изперете ги отделно.

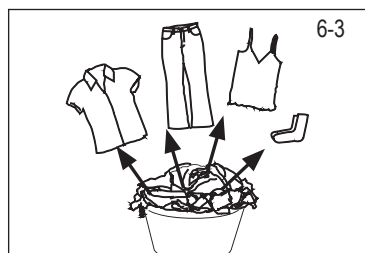

### ВНИМАНИЕ!

Нетекстилните, както и малките, разхлабени или остри ръбове могат да причинят неизправности и повреди на дрехите и уреда.

## Графика за грижи

<b>Измиване</b>					
	Да се пере до 95°C нормален процес		Да се пере до 60°C нормален процес		Да се пере до 60°C мек процес
	Да се пере до 40°C нормален процес		Да се пере до 40°C мек процес		Да се пере до 40°C много мек процес
	Да се пере до 30°C нормален процес		Да се пере до 30°C мек процес		Да се пере до 30°C много мек процес
	Пране на ръка макс. 40°C		Не пери		
<b>Избелване</b>					
	Разрешено е всякакво избелване		Само кислород/ без хлор		Не избелвай
<b>Сушене</b>					
	Възможно е барабанно сушене нормална температура		Възможно е барабанно сушене по-ниска температура		Без барабанно сушене
	Сушене в сушилня		Сушене в хоризонтално положение		
<b>Гладене</b>					
	Гладене при максимална температура до 200 °C		Гладене при средна температура до 150°C		Гладене при ниска температура до 110 °C; без пара (гладенето с пара може да причини необратими повреди)
	Да не се глади				
<b>Професионална грижа за текстила</b>					
	Химическо чистене в тетрахлороетен		Химическо чистене в химически въглеродородни разтворители		Без химическо чистене
	Професионално мокро почистване		Без професионално мокро почистване		

### 6.4 Зареждане на уреда

- ▶ Зареждайте пералната машина дреха по дреха
- ▶ Не препълвайте. Обърнете внимание на различното максимално натоварване според програмите! Правила за максимално натоварване на барабана: Спазвайте разстояние от 15 см между прането и горната част на барабана.
- ▶ Внимателно затворете вратата. Уверете се, че никаква част от прането не е захваната.



### 6.5 Избор на перилен препарат

- ▶ Ефикасността и ефективността на изпирането се определят от качеството на използвания перилен препарат.
- ▶ Използвайте само одобрен за пералната машина перилен препарат.
- ▶ Ако е необходимо, използвайте специални перилни препарати, напр. за синтетични и вълнени платове.
- ▶ Винаги взимайте предвид препоръките на производителя на перилния препарат.
- ▶ Не използвайте химически почистващи препарати като трихлоретилен и подобни продукти.

#### Избор на най-добрия перилен препарат

Програма	Вид перилен препарат				
	Универсален	Цвет	Деликатно пране	Специален	Омекотител
	L/P	L/P	-	-	o
	-	-	L/P	-	o
	-	-	L	L/P	o
	-	-	L/P	L/P	o
	-	-	-	L/P	o
	-	-	L/P	L/P	-
	-	-	-	L	o
	L/P	L/P	-	-	o
	L/P	L/P	-	-	o
	L	L	-	-	o
	L/P	L/P	-	-	o
	-	-	-	-	-
	L/P	L/P	-	-	o
ECO 40-60	L/P	L/P	-	-	o

L = гелообразен/течен перилен препарат P = прахообразен почистващ препарат O = опционално - = не

Ако използвате течен перилен препарата, не е препоръчително да активирате отложения край.

Ние препоръчваме при използване:

- ▶ Прах за пране: 20°C до 90°C (най-добра употреба: 40-60°C)
- ▶ Перилен препарат за цветно пране: 20°C до 60°C (най-добра употреба: 30-60°C)
- ▶ Перилен препарат за вълна/деликатни тъкани: 20°C до 30°C (= най-добра употреба:)

\* Избирайте температура на пране от 90 °C само в случай на изисквания за специална хигиена  
 \* Ако изберете температура на водата 60 °C или по-висока, бихме искали да ви посъветваме да използвате по-малко перилен препарат. Моля, използвайте специалния дезинфектант, който е подходящ за памук или синтетичен плат.

\* По-добре е да използвате по-малко или сапунена пяна за почистване на петна.

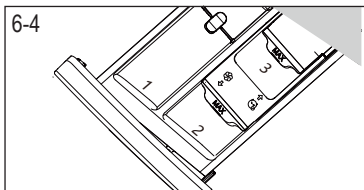

## 6.6 Зареждане на перилен препарат

1. Издърпайте чекмеджето за перилен препарат.
2. Поставете необходимите химикали в съответните отделения (Фиг. 6-4)
3. Внимателно затворете чекмеджето.

### **i** Забележка:

- ▶ Отстранете остатъците от препарата преди следващия цикъл на изпиране от чекмеджето за перилен препарат.
- ▶ Не използвайте твърде много перилен препарат или омекотител.
- ▶ Моля, следвайте инструкциите на опаковката на перилния препарат.
- ▶ Винаги зареждайте перилен препарат преди началото на цикъла на изпиране.
- ▶ Концентрираният течен перилен препарат трябва да се разрежи, преди да се добави.
- ▶ Не използвайте течен перилен препарат, ако е избрано „забавяне“.
- ▶ Внимателно избирайте програмните настройки според символите за грижа на всички етикети за пране и според таблицата с програми.

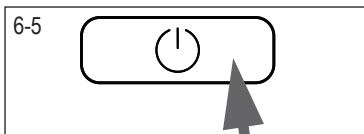

## 6.7 Включване на уреда

Натиснете бутона “Вкл./Изкл.”, за да включите уреда (Фиг. 6-5). Светодиодът в бутона “Старт/Пауза” примигва.

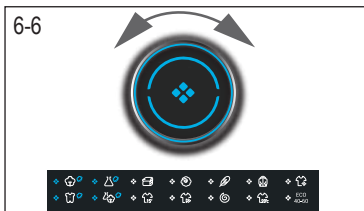

## 6.8 Избор на програма

За да получите най-добри резултати от изпирането, изберете програма, която отговаря на степента на замърсяване и вида на прането.

Завъртете копчето за програмиране, за да изберете правилната програма. (Фиг. 6-6) Индикаторът за свързаната програма светва и се показват настройките по подразбиране.

### **i** Забележка: Отстраняване на миризми

Преди първата употреба ние препоръчваме активирането на програма “COTTON+90 °C”+600грт без пране и малко количество перилен препарат в отделението за перилен препарат (2) или специален препарат за почистване, за да отстраните евентуално натрупалите се отпадъци.

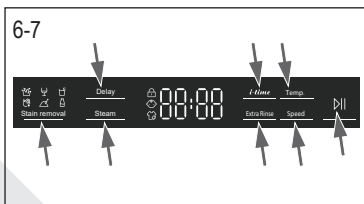

## 6.9 Индивидуални предпочитания

За избора на желани опции и настройки (Фиг. 6-7); вижте ПАНЕЛ ЗА УПРАВЛЕНИЕ.

### 6.10 Стартиране на програма за изпиране

Натиснете бутона “Старт/Пауза” (Фиг. 6-8), за да стартирате. Светодиодът в бутона “Старт/Пауза” спира да мига и светва непрекъснато

Уредът работи според предварително зададените настройки. Промени са възможни само при отмяна на програмата.

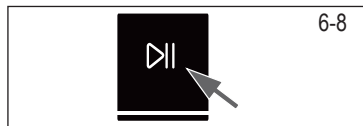

### 6.11 Прекъсване/ отмяна на програма за изпиране

За да прекъснете текуща програма, леко натиснете “Старт/Пауза”. Светодиодът над бутона започва да мига. Натиснете го отново, за да възобновите работа.

За да отмените текуща програма и всичките и индивидуални настройки

1. Натиснете бутона “Старт/Пауза”, за да прекъснете текуща програма.
2. Натиснете бутона „Вкл./Изкл.“ за около 2 секунди, за да изключите уреда.
3. Натиснете бутона „Вкл./Изкл.“, за да включите уреда, стартирайте програма Центруфуга и изберете “без скорост” (светлините за скоростта са изключени), за да източите водата.
4. След като затворите програмата, за да рестартирате уреда, изберете нова програма и я стартирайте.

### 6.12 След изпиране



#### Забележка: Заклучване на вратата

- ▶ От съображения за безопасност вратата се заключва частично по време на цикъл на изпиране/сушене. Възможно е само да отворите вратата в края на програмата или след като програмата е била отменена правилно (вижте описанието по-горе).
- ▶ В случай на високо ниво или висока температура на водата, както и при въртене не е възможно да се отвори вратата; показва се **LoC I-**

1. В края на програмния цикъл на дисплея се появява .
2. Уредът се изключва автоматично.
3. Извадете прането възможно най-бързо, за да се справите лесно с него и да предотвратите по-голямо намачкване.
4. Прекъснете захранването с вода.
5. Изключете захранващия кабел.
6. Отворете вратата, за да избегнете образуването на влага и миризми. Оставете е отворена, докато уредът не се използва.



#### Забележка: Режим на готовност/режим на пестене на електроенергия

Включеният уред ще премине в режим на готовност, ако не бъде активиран в рамките на 2 минути преди стартирането на програмата или в края на програмата. Дисплеят изгасва. Това пести електроенергия. За да прекъснете режима на готовност, натиснете бутона “Вкл./Изкл.”.

### 6.13 Активирайте или деактивирайте звънеца

Ако е необходимо, акустичният сигнал може да бъде изключен.

1. Включете уреда.
2. Изберете програма МИКС.
3. Натиснете бутона “Отлагане” и “Температура” едновременно за около 3 секунди. “БЕЕЕР ПFF” ще се появи и звънецът ще се деактивира.

За да активирате звънеца, отново натиснете едновременно тези два бутона. “БЕЕЕР Пn” ще се появи.



### Екологично отговорна употреба

- ▶ За да постигнете най-доброто използване на електроенергия, вода, перилен препарат и време, трябва да използвате препоръчителното максимално тегло на прането.
- ▶ Не препълвайте (разстояние до прането колкото ширината на ръката).
- ▶ За леко замърсено пране изберете програмата “Бързо изпиране”.
- ▶ Прилагайте точните дози от всяко измиващо средство.
- ▶ Изберете най-ниската подходяща температура за изпиране - модерните препарати ефективно почистват под 60°C.
- ▶ Увеличете настройките по подразбиране само поради силно оцветяване.
- ▶ Изберете макс. скорост на въртене, ако се използва домашна сушилня.

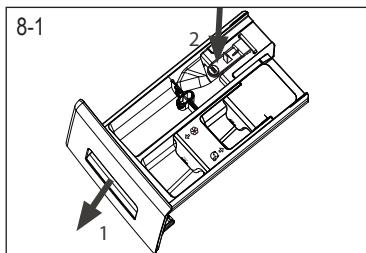

## 8.1 Почистване на чекмеджето за перилен препарат

Винаги премахвайте остатъците от перилен препарат. Редовно почиствайте чекмеджето (Фиг. 8-1):

1. Издърпайте чекмеджето, докато спре.
2. Натиснете бутона за освобождаване и странете чекмеджето.
3. Изплакнете чекмеджето с вода, докато не бъде почиствено, и го поставете обратно в уреда.



## 8.2 Почистване на уреда

- ▶ По време на почистване и профилактика изключете уреда от електрическата мрежа.
- ▶ Използвайте мека кърпа със сапунена течност, за да почистите корпуса на машината (Фиг. 8-2) и гумените компоненти.
- ▶ Не използвайте органични химикали или корозивни разтворители.

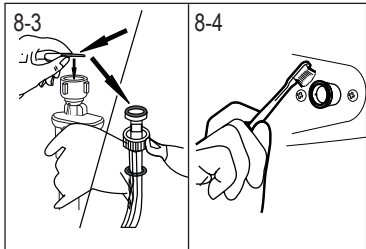

## 8.3 Всмукателен клапан за вода и филтър на всмукателния клапан

За да предотвратите блокиране на водоснабдяването от твърди вещества като вар, редовно почиствайте филтъра на всмукателния клапан.

- ▶ Изключете захранващия кабел и прекъснете захранването с вода.
- ▶ Развийте маркуча за захранване с вода на гърба (Фиг. 8-3) на уреда, както и от горната страна
- ▶ Промийте филтъра с вода и четка (Фиг. 8-4).
- ▶ Монтирайте филтъра и свържете входящия маркуч.

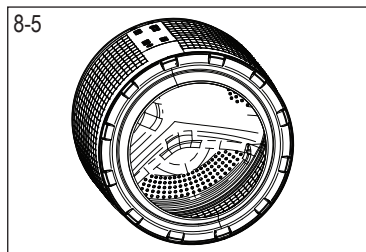

## 8.4 Почистване на барабана

- ▶ Отстранете случайно изпраните метални части, като щифтове, монети и др., от барабана (Фиг. 8-5), тъй като причиняват ръжда и повреди.
- ▶ Използвайте нехлориден почистващ препарат за премахване на петна от ръжда. Спазвайте предупредителните указания на производителя на почистващия препарат.
- ▶ Не използвайте твърди предмети или стоманена вата за почистване.

### 8.5 Продължителни периоди на неизползване

Ако уредът не се използва за по-продължителен период от време:

1. Извадете щепсела от контакта (Фиг. 8-6).
2. Прекъснете подаването на вода (Фиг. 8-7).
3. Отворете вратата, за да избегнете образуването на влага и миризми. Оставете е отворена, докато уредът не се използва..

Преди следващата употреба проверете захранващия кабел, подаването на вода и изпускателния маркуч. Уверете се, че всичко е монтирано правилно и няма течове.

### 8.6 Филтър на помпата

Почиствайте филтъра веднъж месечно и проверявайте филтъра на помпата например ако уредът:

- ▶ Не източва водата.
- ▶ Не се върти.
- ▶ Възпроизвежда необичаен шум по време на работа.

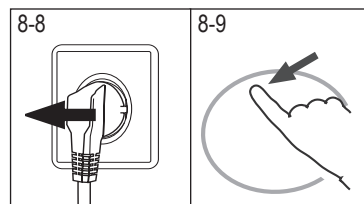
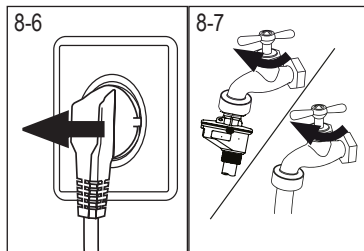

### ВНИМАНИЕ!

Риск от изгаряне! Водата във филтъра на помпата може да е много гореща! Преди предприемането на каквито и да е действия се уверете, че водата се е охладила.

1. Изключете уреда и извадете щепсела от контакта (Фиг. 8-8).
2. Отворете сервисния капак. Можете да използвате или монета, или отвертка (Фиг. 8-9).
3. Осигурете плосък контейнер за събиране на водата (Фиг. 8-10). Количествата може да са по-големи!
4. Издърпайте маркуча за източване и дръжте края му над контейнера (Фиг. 8-10).
5. Отстранете тапата от маркуча за източване (Фиг. 8-10).
6. След приключване на източването поставете тапата на маркуча за източване (Фиг. 8-11) и го поставете отново в уреда.

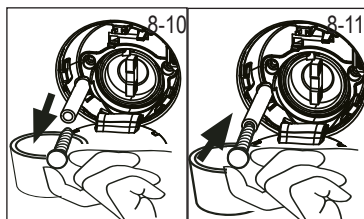

7. Развийте и отстранете филтъра на помпата по посока обратно на часовниковата стрелка (Фиг. 8-12).
8. Отстранете замърсяванията и мръсотията (Фиг. 8-13).

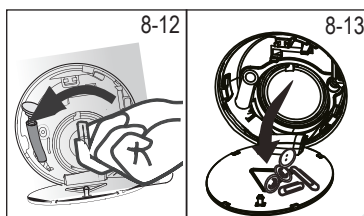

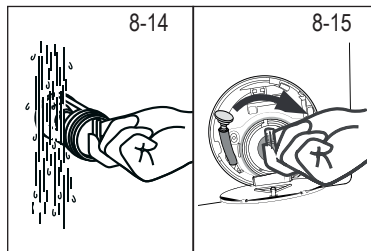

9. Внимателно почистете филтъра на помпата, напр. под течаща вода (Фиг. 8-14).
10. Поставете го отново (Фиг. 8-15).
11. Затворете сервисния капак.



### ВНИМАНИЕ!

- ▶ Уплътнението на филтъра на помпата трябва да е чисто и здраво. Ако капакът не е затегнат докрай, може да се появи теч на вода.
- ▶ Филтърът трябва да е поставен на мястото си, в противен случай това може да доведе до течове.



Много от възникналите проблеми могат да бъдат решени от Вас самите, без специфична техническа помощ. При възникване на проблем, моля, проверете всички показани възможности и следвайте инструкциите по-долу, преди да се обърнете към отдела за обслужване след продажба. Вижте раздела ОБСЛУЖВАНЕ НА КЛИЕНТИ.



## ВНИМАНИЕ!

- ▶ Преди да пристъпите към поддръжка, деактивирайте уреда и извадете захранващия кабел от контакта.
- ▶ Обслужването на електрически уреди трябва да се извършва само от квалифициран електротехник, тъй като неправилни ремонтни дейности могат да причинят значителни последващи щети.
- ▶ Повреден захранващ кабел трябва да се замени от производителя, оторизиран сервиз или лица с подобна квалификация, за да избегнете опасности.

### 9.1 Информационни кодове

Следните кодове се появяват само за информация относно цикъла на изпиране. Не трябва да се предприемат никакви мерки.

Код	Грешка
<i>1:25</i>	Продължителността на оставащия цикъл на изпиране е 1 час и 25 минути.
<i>6:30</i>	Продължителността на оставащия цикъл на изпиране, включително отложения край, е 6 час и 30 минути.
<i>AUTO</i>	Автоматичното разпознаване на зареждане работи; само в някои програми.
<i>End</i>	Цикълът на изпиране приключи. Уредът се изключва автоматично.
<i>LoCl-</i>	Вратата е затворена поради високо ниво на водата, висока температура на водата или цикъл на центрофугиране.
<i>beep OFF</i>	Звънецът е деактивиран.
<i>beep On</i>	Звънецът е активиран.
<i>сLoI-</i>	Функционалните клавиши са затворени. Промяната на програмата е невалидна.

### 9.2 Отстраняване на неизправности с код на дисплея

Проблем	Причина	Решение
<i>CLR FLTR</i>	<ul style="list-style-type: none"> <li>• Грешка при източването, водата не е източена докрай в рамките на 6 минути.</li> </ul>	<ul style="list-style-type: none"> <li>• Почистете филтъра на помпата.</li> <li>• Проверете монтажа на изпускателния маркуч.</li> </ul>
<i>E2</i>	<ul style="list-style-type: none"> <li>• Заклучване - грешка.</li> </ul>	<ul style="list-style-type: none"> <li>• Затворете правилно вратата.</li> </ul>
<i>E4</i>	<ul style="list-style-type: none"> <li>• Нивото на водата не е достигнато след 12 минути.</li> <li>• Изпускателният маркуч има сифонен ефект.</li> </ul>	<ul style="list-style-type: none"> <li>• Уверете се, че кранът за вода е отворен докрай и налягането на водата е нормално.</li> <li>• Проверете монтажа на изпускателния маркуч.</li> </ul>

Проблем	Причина	Решение
ЕВ	<ul style="list-style-type: none"> <li>Защитно ниво на водата - грешка.</li> </ul>	<ul style="list-style-type: none"> <li>Свържете се със следпродажбения сервис.</li> </ul>
ЕЗ	<ul style="list-style-type: none"> <li>Температурен сензор - грешка.</li> </ul>	<ul style="list-style-type: none"> <li>Свържете се със следпродажбения сервис.</li> </ul>
ЕЧ	<ul style="list-style-type: none"> <li>Грешка при нагряване</li> </ul>	<ul style="list-style-type: none"> <li>Свържете се със следпродажбения сервис.</li> </ul>
ЕГ	<ul style="list-style-type: none"> <li>Двигател - грешка.</li> </ul>	<ul style="list-style-type: none"> <li>Свържете се със следпродажбения сервис.</li> </ul>
ЕА	<ul style="list-style-type: none"> <li>Грешка на датчика за ниво на водата</li> </ul>	<ul style="list-style-type: none"> <li>Свържете се със следпродажбения сервис.</li> </ul>
ЕЕ или ЕЕ 1 или ЕЕ 2	<ul style="list-style-type: none"> <li>Необичайна комуникационна грешка</li> </ul>	<ul style="list-style-type: none"> <li>Свържете се със следпродажбения сервис.</li> </ul>
Упв	<ul style="list-style-type: none"> <li>Небалансирано зареждане - грешка.</li> </ul>	<ul style="list-style-type: none"> <li>Проверете и разпределете правилно прането в барабана.</li> <li>Намалете теглото.</li> </ul>

## 9.3 Отстраняване на неизправности без код на дисплея

Проблем	Причина	Решение
Пералнята не работи.	<ul style="list-style-type: none"> <li>Все още няма стартирана програма.</li> <li>Вратата не е затворена правилно.</li> <li>Уредът не е включен.</li> <li>Прекъсване на електрозахранването.</li> <li>Защитата от деца е активирана.</li> </ul>	<ul style="list-style-type: none"> <li>Проверете програмата и я стартирайте.</li> <li>Затворете вратата.</li> <li>Включете уреда.</li> <li>Проверете електрозахранването.</li> <li>Деактивирайте защитата от деца.</li> </ul>
Уредът няма да се напълни с вода.	<ul style="list-style-type: none"> <li>Няма вода.</li> <li>Входящият маркуч е огънат.</li> <li>Филтърът на входящия маркуч е задръстен.</li> <li>Налягането на водата е под 0,03 МРа.</li> <li>Вратата не е затворена правилно.</li> <li>Няма подаване на вода.</li> </ul>	<ul style="list-style-type: none"> <li>Проверете кранчето за вода.</li> <li>Проверете входящия маркуч.</li> <li>Отпушете филтъра на входящия маркуч.</li> <li>Проверете налягането на водата.</li> <li>Затворете вратата.</li> <li>Проверете подаването на вода</li> </ul>
Уредът се източва, докато се зарежда.	<ul style="list-style-type: none"> <li>Височината на изпускателния маркуч е под 80 см.</li> <li>Краят на изпускателния маркуч стига до водата.</li> </ul>	<ul style="list-style-type: none"> <li>Уверете се, че изпускателният маркуч е правилно монтиран.</li> <li>Уверете се, че изпускателният маркуч не е във водата.</li> </ul>
Неуспешно източване.	<ul style="list-style-type: none"> <li>Изпускателният маркуч е задръстен.</li> <li>Филтърът на помпата е задръстен.</li> <li>Краят на изпускателния маркуч е на 100 см над нивото на пода.</li> </ul>	<ul style="list-style-type: none"> <li>Отпушете изпускателния маркуч.</li> <li>Почистете филтъра на помпата.</li> <li>Уверете се, че изпускателният маркуч е правилно монтиран.</li> </ul>
Силни вибрации по време на центрофугиране.	<ul style="list-style-type: none"> <li>Не всички транспортни болтове са били свалени.</li> <li>Уредът не е в солидно положение.</li> <li>Уредът не е зареден правилно.</li> </ul>	<ul style="list-style-type: none"> <li>Свалете всички транспортни болтове..</li> <li>Осигурете твърда и равна повърхност.</li> <li>Проверете теглото на прането ибалансирайте.</li> </ul>

Проблем	Причина	Решение
Работата приключва преди края на цикъла на изпиране.	<ul style="list-style-type: none"> <li>• Няма вода или ток.</li> </ul>	<ul style="list-style-type: none"> <li>• Проверете електрозахранването и подаването на вода.</li> </ul>
Работата спира за определен период от време.	<ul style="list-style-type: none"> <li>• Уредът показва код за грешка.</li> <li>• Проблеми поради модела на зареждане.</li> <li>• Програмата изпълнява цикъл на наkisване.</li> </ul>	<ul style="list-style-type: none"> <li>• Вземете предвид показаните кодове.</li> <li>• Намалете или регулирайте темпото.</li> <li>• Отменете програмата и рестартирайте.</li> </ul>
От барабана и/или чекмеджето за перилен препарат излиза твърде много пяна.	<ul style="list-style-type: none"> <li>• Използвате неподходящ перилен препарат.</li> <li>• Използван е твърде много перилен препарат.</li> </ul>	<ul style="list-style-type: none"> <li>• Проверете препоръките за перилния препарат.</li> <li>• Намалете количеството перилен препарат.</li> </ul>
Автоматично настройване на времето на пране.	<ul style="list-style-type: none"> <li>• Продължителността на програмата на изпиране ще бъде настроена.</li> </ul>	<ul style="list-style-type: none"> <li>• Това е нормално и няма да засегне функционалността на уреда.</li> </ul>
Неуспешно центрофугиране.	<ul style="list-style-type: none"> <li>• Небалансирано пране.</li> </ul>	<ul style="list-style-type: none"> <li>• Проверете натоварването на уреда и прането и стартирайте отново програмата за центрофугиране.</li> </ul>
Незадоволителен резултат от изпирането.	<ul style="list-style-type: none"> <li>• Степента на замърсяване не отговаря на избраната програма.</li> <li>• Количеството перилен препарат не е достатъчно.</li> <li>• Максималните килограми са надвишени.</li> <li>• Прането е разпределено неравномерно в барабана.</li> </ul>	<ul style="list-style-type: none"> <li>• Изберете друга програма.</li> <li>• Изберете перилния препарат според степента на замърсяване и според спецификациите на производителя.</li> <li>• Намалете количеството пране.</li> <li>• Разпределете прането.</li> </ul>
Остатъците от перилния препарат остават върху прането.	<ul style="list-style-type: none"> <li>• Неразтворените частици перилен препарат остават като бели точки върху прането.</li> </ul>	<ul style="list-style-type: none"> <li>• Изплакнете допълнително.</li> <li>• Опитайте се да изчеткате перилния препарат от сухото пране.</li> <li>• Изберете друг перилен препарат.</li> </ul>
По прането има сиви петна.	<ul style="list-style-type: none"> <li>• Причинени от мазнини като масла, кремове или мехлеми.</li> </ul>	<ul style="list-style-type: none"> <li>• Третирайте прането със специален препарат за почистване.</li> </ul>

### **i** Забележка: Образуване на пяна

Ако по време на цикъл на центрофугиране се очаква твърде много пяна, двигателят спира да работи и дренажната помпа ще се активира за 90 секунди. Ако отстраняването на пяната е неуспешно до 3 пъти, програмата ще завърши без центрофугиране.

Ако грешката продължава да се появява дори и след предприетите мерки, изключете уреда, извадете щепсела от контакта и се свържете с отдела за обслужване на клиентите.

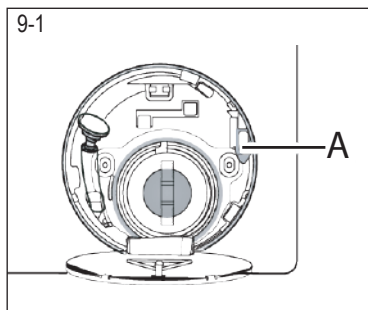

9.4 В случай на прекъсване на електрозахранването Текущата програма и всичките и настройки ще бъдат запазени.

Работата ще се възобнови с възстановяване на електрозахранването.

Ако прекъсването на захранването прекъсне отварянето на вратата на оперативна програма за пране механично се блокира. За да източите мръсната вода нивото на водата не трябва да се вижда в стъкления илюминатор на вратата - Опасност от изгаряне! Нивото на водата трябва да бъде понижено, както е описано във „Филтър на помпата“. Дръпнете лоста (A) под сервисния капак (Фиг. 9-1), докато вратата се отключи с леко щракване. След това фиксирайте отново всички части.

### **i** Забележка: Отключете вратата

Когато пералнята е в безопасно състояние (под нивото на водата под прозореца на определено разстояние, температурата на резервоара е под 55 ° C, вътрешния резервоар не е включен), може да отключите вратите на машината

### 10.1 Подготовка

- ▶ Извадете уреда от опаковката.
- ▶ Отстранете опаковъчния материал, включително полистиропната основа и ги дръжте далеч от деца.
- ▶ При отваряне на опаковката могат да се водни капчици по пластмасовата торба или амбразура. Това нормално явление е резултат от водните тестове във фабриката.



### Забележка: Изхвърляне на опаковката

Съхранявайте всички опаковъчни материали извън достъпа на деца и ги изхвърляйте по екологичен начин.

### 10.2 ПО ИЗБОР: Инсталиране на подложки за намаляване на шума

1. Когато отваряте пакета за свиване, ще намерите някои подложки за намаляване на шума. Те се използват за намаляване на шума. (Фиг. 10-1).
2. Оставете уреда да легне, като амбразура сочи нагоре, долната страна към оператора.
3. Извадете подложките за намаляване на шума и отстранете двустранната лепилна защитна лента; поставете около дъното; тампоните за намаляване на шума под шкафа на машината за миене, както е показано на фигура 3. (две по-дълги подложки в позиция 1 и 3, две по-къси подложки в позиция 2 и 4). Накрая вдигнете машината.

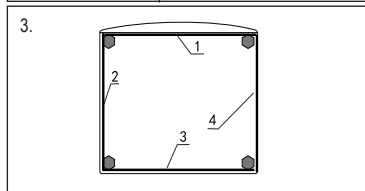
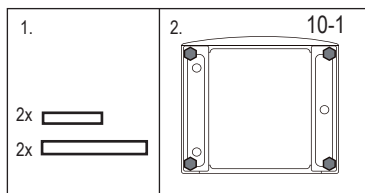

### 10.3 Демонтиране на транспортните болтове

Транспортната защита от задната страна е предназначена за закрепване на антивибрационни компоненти вътре в уреда по време на транспортиране, за да се предотвратят вътрешни повреди. Всички елементи (I, R, S и T, фиг. 10-2) трябва да бъдат отстранени преди употреба.

1. Отстранете всички 4 болта (T1 - T4) (Фиг. 10-3).

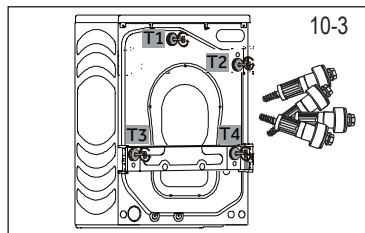
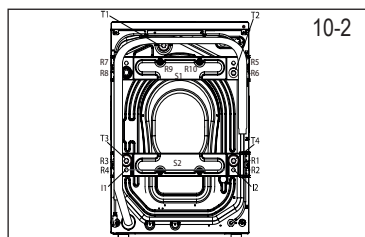

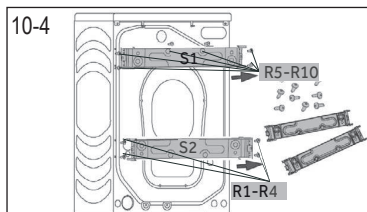

2. Отстранете 10-те винта (R1 - R10) от армировката на долната част на гърба. Извадете от машината армировки (S1 и S2). (фиг. 10-4).\* HW100/120-B...

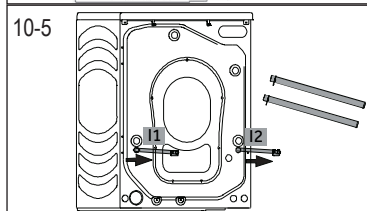

3. Извадете 2 железни пръти I1 и I2 (Фиг. 10-5)  
\* HW100/120-B...

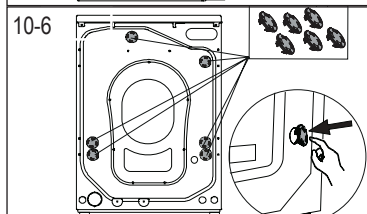

4. Поставете тапи на левите отвори (Фиг. 10-6).



## Забележка: Съхранение на безопасно място

Съхранявайте транспортните болтове на безопасно място за последващо използване. Винаги, когато уредът трябва да се премести, първо поставете отново болтовете.

### 10.4 Преместване на уреда

Ако уредът трябва да бъде преместен на друго място, монтирайте демонтираните преди монтажа транспортни болтове, за да избегнете повреда:

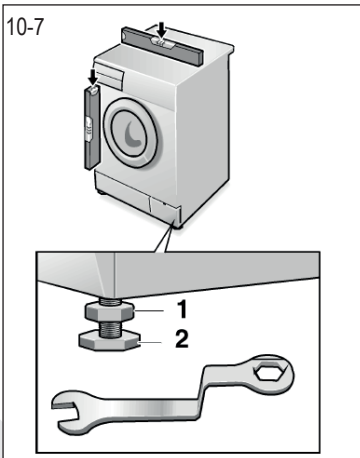

### 10.5 Нивелиране на уреда

Регулирайте всички крачета (Фиг. 10-7), за да постигнете възможно най-добро позициониране. Това ще намали вибрациите и пума по време на употреба. Освен това това ще намали и износването. Препоръчваме за настройката да използвате нивелир. Подът трябва да бъде възможно най-стабилен и плосък.

1. Развийте контрагайката (1) с помощта на гаечен ключ.
2. Регулирайте височината, завъртайки крачето (2).
3. Затегнете контрагайката (1) срещу корпуса.

## 10.6 Връзка за източване на водата

Свържете правилно маркуча за източване на водата към тръбата. В една точка височината на маркуча трябва да е между 80 и 100 cm над долната линия на уреда! Ако е възможно, винаги дръжте изпускателния маркуч фиксиран към скобата на уреда.



### ВНИМАНИЕ!

- ▶ Използвайте само предоставения комплект маркучи за свързване.
- ▶ Не използвайте стари маркучи!
- ▶ Свързвайте само към студената вода.
- ▶ Преди свързване се уверете, че водата е чиста.

Възможни са следните свързвания:

#### 10.6.1 Свързване на изпускателния маркуч към мивката

- ▶ Закачете изпускателния маркуч с U-образната опора над ръба на мивката с подходящ размер (Фиг. 10-8).
- ▶ Осигурете U-образната подпора срещу подхлъзване.

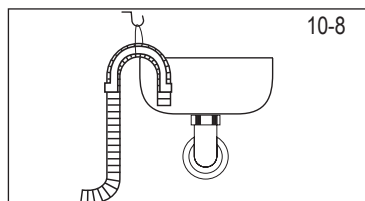

#### 10.6.2 Свързване на изпускателния маркуч към обратната вода

- ▶ Вътрешният диаметър на тръбната стойка с вентилационен отвор трябва да е минимум 40 mm.
- ▶ Поставете изпускателния маркуч приблизително 80 -100 mm в тръбата за отпадна вода.
- ▶ Поставете U-образната подпора и я закрепете достатъчно (Фиг. 10-9).

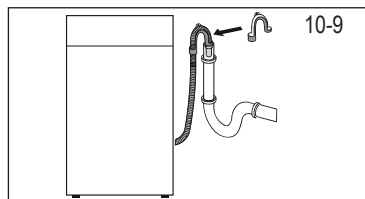

#### 10.6.3 Свързване на изпускателния маркуч към връзката на мивката

- ▶ Свързването трябва да е над сифона
- ▶ Обикновено връзката към крана се затваря с тампон (A). Трябва да се отстрани, за да се избегне всякаква дисфункция (Фиг. 10-10).
- ▶ Закрепете изпускателния маркуч със скоба.

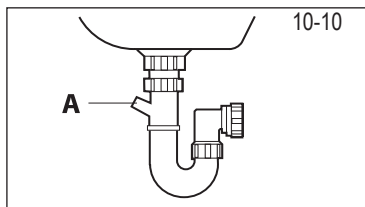

### ВНИМАНИЕ!

- ▶ Изпускателният маркуч не трябва да е потопен във водата и трябва да е фиксиран здраво и да не тече. Ако изпускателният маркуч е поставен на земята или ако тръбата е на височина по-малка от 80 cm, пералната машина непрекъснато се източва, докато се пълни (сифонен ефект).
- ▶ Изпускателният маркуч не трябва да се разширява. Ако е необходимо, свържете се със следпродажбения сервис.

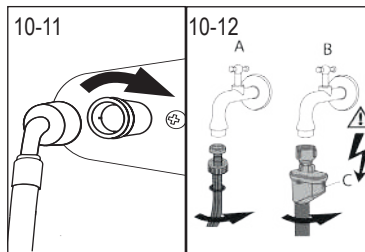

## 10.7 Връзка към чешмяната вода

Уверете се, че уплътненията са поставени.

1. Свържете маркуча за подаване на вода с наклонения край към уреда (Фиг. 10-11) Затегнете винтовото съединение на ръка.
2. Свържете другия край с кран за вода с 3/4" резба (Фиг. 10-12).

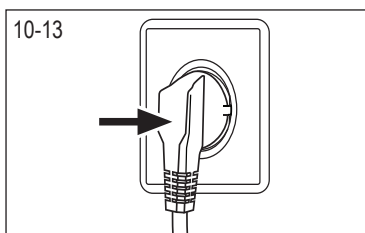

## 10.8 Електрическа връзка

Преди всяко свързване, проверете дали:

- ▶ захранването, щепсела и предпазителят съответстват на табелката с технически данни на производителя.
- ▶ електрическият контакт е заземен и няма много изводи или удължители.
- ▶ щепселът и контакта си съответстват.
- ▶ Само за Обединеното кралство: Английският щепсел отговаря на стандарта BS1363A.

Включете щепсела в контакта (Фиг. 10-13).



## ВНИМАНИЕ!

- ▶ Винаги се уверявайте, че всички връзки (електрозахранване, изпускателен маркуч и маркуч за прясна вода) са здрави, сухи и нямат теч!
- ▶ Обърнете внимание, че тези части никога не трябва да се смачкват, огъват или усукват
- ▶ Ако захранващият кабел е повреден, то той трябва да се замени от сервизен специалист (вижте гаранционната карта), за да избегнете опасности. .



## 11.1 Продуктов фиш съгласно Регламент ЕС № 1061/2010

Име на доставчика или търговска марка	Haier
Идентификатор на модела на доставчика	HW80-B14979/S HW100-B14979/S HW120-B14979/S
Номинален капацитет (кг)	8/10/12
Клас на енергийна ефективност	A+++
Годишно енергопотребление ( $AE_c$ в kWh/година) <sup>1)</sup>	119 / 129 / 165
Консумация на енергия на стандартна програма за памук 60 ° C, пълно натоварване (kWh / цикъл)	0,54 / 0,58 / 0,76
Консумация на енергия на стандартна програма за памук 60 ° C, частично натоварване (kWh / цикъл)	0,53 / 0,58 / 0,78
Консумация на енергия на стандартна програма за памук 40°C, частично натоварване (kWh / цикъл)	0,50 / 0,55 / 0,65
Консумация на електроенергия в изключен режим (W)	0,40 / 0,41 / 0,48
Консумация на електроенергия във включен режим (W)	0,48 / 0,45 / 0,50
Консумация на вода на година ( $AW_c$ в л/година) <sup>2)</sup>	8360 / 10560 / 10750
Клас на ефективност при изсушаване <sup>3)</sup>	B
Макс. скорост на въртене (rpm) <sup>4)</sup>	1351-
Оставащо съдържание на влага (%) <sup>4)</sup>	53-
Стандартна програма за памук 60 ° C <sup>5)</sup>	Еко 40-60 + 60°C <sup>8)</sup> + макс. въртене
Стандартна програма за памук 40 ° C <sup>5)</sup>	Еко 40-60 + 40°C <sup>8)</sup> + макс. въртене
Програмно време на памук 60 ° C пълно натоварване (мин)	280 / 280 / 295
Програмно време на памук 60 ° C частично натоварване (мин)	275 / 280 / 295
Програмно време на памук 40 ° C частично натоварване (мин)	275 / 270 / 260
Продължителност на режима на включване ( $T_1$ в мин) <sup>6)</sup>	3-
Акустичен шум във въздуха (пране / въртене) в dB(A) отн. 1pW <sup>7)</sup>	54/69
Вид	Свободно стоящ

- 1) На база стандарт 220 за циклите на изпиране на програми за памучни тъкани при 60°C и 40°C при пълно и частично натоварване и консумация на режимите на ниска мощност. Действителната консумация на енергия ще зависи от начина на ползване на уреда.
- 2) На база стандарт 220 за циклите на изпиране на програми за памучни тъкани при 60 ° C и 40 ° C при пълно и частично натоварване. Действителната консумация на енергия ще зависи от начина на ползване на уреда.
- 3) Клас G е уредът с най-ниска ефективност, а клас A - с най-висока.
- 4) Въз основа на стандартната програма за памук от 60 ° C при пълно натоварване и стандартната програма за памук от 40 ° C при частично натоварване.
- 5) „Стандартна програма за памук при 60 ° C“ и „стандартна програма за памук от 40 ° C“ са стандартни програми за пране, до които се отнася информацията в етикета и фиша. Тези програми са подходящи за почистване на петна от нормално замърсен памук и са най-ефективните програми по отношение на комбинираната консумация на енергия и вода.
- 6) В случай, че има система за управление на електрозахранването.
- 7) Въз основа на стандартната програма за памук от 60 ° C при пълно натоварване.
- 8) Въведете европейската стандартна процедура за изпитване (Изберете Еко 40 60, често докосване за 5 секунди. След показване на функцията за температура, изберете температурата и максималната скорост.)

## 11.2 Допълнителна техническа информация

	HW80-B14979 / HW100-B14979 / HW120-B14979 HW80-B14979S / HW100-B14979S / HW120-B14979S
Размери (HxWxD в mm)	850x460x595 / 850x530x595 / 850x600x595
Волтаж във V	220-240 V~/50Hz
Ток в A	10-
Максимална мощност във W	2000-
Налягане на водата в MPa	$0.03 \leq P \leq 1$
Нето тегло в kg	72 / 77 / 80

## 11.3 Стандарти и директиви **CE**

Този продукт отговаря на изискванията на всички приложими директиви на Европейската общност със съответните хармонизирани стандарти, предвидени за CE маркировка.

Препоръчваме собствения отдел за сервизно обслужване на клиенти на Haier и използването на оригинални резервни части.

Ако имате проблем с Вашия уред, моля, първо проверете раздела **ОТСТРАНЯВАНЕ НА НЕИЗПРАВНОСТИ**.

Ако не можете да намерите решение в него, моля, свържете се с

- вашия местен дилър или
- в раздел Сервиз и поддръжка на [www.haier.com](http://www.haier.com), където можете да намерите телефонни номера и ЧЗВ, както и да направите заявка за сервиз.

За да се свържете с нашата Служба за сервизно обслужване, проверете дали разполагате със следните данни.

Тази информация може да бъде намерена върху табелката с технически данни на производителя.

Модел \_\_\_\_\_ Сериен №. \_\_\_\_\_

Проверете също и гаранционната карта, доставена заедно с продукта, в случай на нужда от гаранционно обслужване.

За общи бизнес запитвания можете да намерите по-долу адресите ни в Европа:

Европейски адреси на Haier			
Държава*	Пощенски адрес	Държава*	Пощенски адрес
<b>Италия</b>	Haier Europe Trading SRL Via De Cristoforis, 12 21100 Verese ИТАЛИЯ	<b>Франция</b>	Haier France SAS 53 Boulevard Ornano – Pleyad 3 93200 Сен Дени ФРАНЦИЯ
<b>Испания Португалия</b>	Haier Iberia SL Pg. Garcia Faria, 49-51 08019 Barcelona ИСПАНИЯ	<b>Белгия-FR Белгия-NL Холандия Люксембург</b>	Haier Benelux SA Anderlecht Route de Lennik 451 БЕЛГИЯ
<b>Германия Австрия</b>	Haier Allemagne GmbH Konrad-Zuse-Platz 6 81829 МЮНХЕН ГЕРМАНИЯ	<b>Полша Чехия Унгария Гърция Румъния Русия</b>	Haier Poland Sp. zo.o. Al. Jerozolimskie 181B 02-222 Warszawa ПОЛША
<b>Обединено кралство</b>	Haier Appliances UK Co.Ltd. One Crown Square Church Street East Woking, Surrey, GU21 6HR Обединено кралство		

\* За допълнителна информация направете справка с интернет страницата [www.haier.com](http://www.haier.com)

HW80-B14979 HW100-B14979 HW120-B14979\_BG

**Haier**