

Haier

HSR3918FI*

HSOBPIF9183

HSOGPIF9183

* = MP, MX, PG, PH, PB, PW



Хладилник
Ръководство за потребителя

EN

DE

FR

IT

ES

PT

NL

PL

CZ

HU

EL



ВГ ПРЕДУПРЕЖДЕНИЕ: Опасност от пожар/запалим материал.

Символът показва, че съществува опасност от пожар, тъй като са използвани запалими материали. Внимавайте да не предизвикате пожар чрез възпламеняване на запалим материал.



Ръководството за потребителя

Хладилник-фризер

HSR3918FI*

* = HSOBPIF9183

HSOGPIF9183

* = MP, MX, PG, PH, PB, PW

Haier

Благодарим ви

EN

Благодарим ви, че закупихте продукт на Haier.

Моля, прочетете внимателно настоящите инструкции, преди да използвате този уред. Инструкциите съдържат важна информация, която ще ви помогне да извлечете най-доброто от уреда и да осигурите безопасен и правилен монтаж, употреба и поддръжка.

Съхранявайте това ръководство на удобно място, така че да можете винаги да направите справка с него за безопасна и правилна употреба на уреда.

Ако продадете уреда, подарите го или го оставите при преместване в друго жилище, не забравяйте да предадете и това ръководство, така че новият собственик да може да се запознае с уреда и предупрежденията за безопасност.



Легенда

Предупреждение – Важна информация за безопасност



Обща информация и съвети

Информация за околната среда



Изхвърляне

Помогнете за опазването на околната среда и човешкото здраве. Поставете опаковката в съответните контейнери за рециклиране. Съдействайте за рециклирането на отпадъците от електрически и електронни уреди. Не изхвърляйте уреди, обозначени с този символ, заедно с битовите отпадъци. Върнете продукта в местната база за рециклиране или се свържете със съответната общинска служба.

ПРЕДУПРЕЖДЕНИЕ!

Опасност от нараняване или задушаване!

Хладилните агенти и газовете трябва да се изхвърлят по професионален начин. Уверете се, че тръбите на охлаждащата верига не са повредени, преди да ги изхвърлите по подходящ начин. Изключете уреда от електрическата мрежа. Отрежете захранващия кабел и го изхвърлете. Извадете тавичките чекмеджетата, както и механизма за затваряне и уплътненията на вратата, за да не могат деца и домашни любимци да се затворят в уреда.

Старите уреди все пак имат някаква остатъчна стойност. Един екологичен метод за изхвърляне ще гарантира, че ценните суровини могат да бъдат възстановени и използвани отново.

Циклопентанът, запалимо вещество, което не е вредно за озона, се използва като разширител за изолационната пяна.

С правилното изхвърляне на този продукт вие ще допринесете за предотвратяване на потенциални негативни последици за околната среда и човешкото здраве, които в противен случай могат да възникнат.

За по-подробна информация относно рециклирането на този продукт, моля, свържете се с местния общински съвет, вашата служба за изхвърляне на битови отпадъци или магазина, от който сте закупили продукта, поддържан от професионалисти.

Съдържание

1	- Информация за безопасност	4
2	- Предназначение	9
3	- Описание на продукта	12
4	- Контролен панел	13
5	- Употреба	14
6	- Съвети за пестене на електроенергия	24
7	- Оборудване	25
8	- Грижи и почистване	27
9	- Отстраняване на неизправности	30
10	- Монтаж	34
11	- Технически данни	39
12	- Обслужване на клиенти	40

1 – Информация за безопасност

Преди да включите уреда за първи път, прочетете следните съвети за безопасност!:

ПРЕДУПРЕЖДЕНИЕ!

Преди първа употреба

- ▶ Уверете се, че няма транспортни повреди.
- ▶ Отстранете всички опаковки и ги оставете на място, недостъпно за деца.
- ▶ Преди да монтирате уреда, изчакайте поне два часа за осигуряване на пълна ефективност на охлаждащата верига.
- ▶ Уредът винаги трябва да бъде манипулиран от поне две лица, защото е тежък.

Монтаж

- ▶ Уредът трябва да се постави на място с добра вентилация. Осигурете свободно пространство от най-малко 10 cm над и около уреда.
- ▶ **ПРЕДУПРЕЖДЕНИЕ:** Пазете вентилационните отвори в корпуса на уреда или във вградената конструкция от запушване.
- ▶ Никога не поставяйте уреда във влажна среда или на място, където е възможно да бъде напръскан с вода. Почиствайте и подсушавайте пръските вода и петната с чиста мека кърпа.
- ▶ Не монтирайте уреда на пряка слънчева светлина или в близост до източници на топлина (напр. котлони, отоплителни уреди).
- ▶ Монтирайте и нивелирайте уреда на място, което е подходящо за неговия размер и употреба.
- ▶ Проверете дали електрическата информация от табелката с данни е в съответствие със захранването. Ако не е, свържете се с електротехник.
- ▶ Уредът работи със захранване 220-240 VAC/50 Hz. Необичайни колебания на напрежението могат да доведат до неуспешно включване на уреда или повреда на контрола на температурата или компресора, или може да има необичаен шум при работа. В такъв случай трябва да бъде монтиран автоматичен регулатор.
- ▶ Не използвайте разклонители и удължители.
- ▶ **ПРЕДУПРЕЖДЕНИЕ:** Не поставяйте множество преносими контакти или преносими захранвания в задната част на уреда.
- ▶ **ПРЕДУПРЕЖДЕНИЕ:** Когато позиционирате уреда, уверете се, че захранващият кабел не е притиснат или повреден.
- ▶ Не настъпвайте захранващия кабел.

ПРЕДУПРЕЖДЕНИЕ!

- ▶ Използвайте отделен заземен контакт за захранването, който е леснодостъпен. Уредът трябва да е заземен.

Само за Обединеното кралство: Захранващият кабел на уреда е оборудван с щепсел с 3 проводника (заземяващ) и е подходящ за стандартен контакт 3 проводника (заземен). Никога не отрязвайте и не демонтирайте третия щифт (заземяващ). След монтиране на уреда щепселът трябва да е достъпен.

- ▶ **ПРЕДУПРЕЖДЕНИЕ:** Не повреждайте охлаждащата верига.

Ежедневна употреба

- ▶ Уредът може да се използва от деца на възраст 8 години и нагоре и лица с намалени физически, сетивни или умствени способности, или без опит и знания, ако са наблюдавани или инструктирани относно употребата на уреда по безопасен начин и разбират съответните опасности.
- ▶ Деца не трябва да играят с уреда.
- ▶ Позволено е деца на възраст от 3 до 8 години да зареждат и освобождават хладилни уреди, но не е позволено да почистват и монтират хладилни уреди.
- ▶ Дръжте деца на възраст под 3 години далеч от уреда, освен ако не са под постоянно наблюдение.
- ▶ Почистването и потребителската поддръжка не трябва да се извършват от деца без надзор.
- ▶ Уредът трябва да се разположи така, че щепселът да е достъпен
- ▶ Ако в близост до уреда има изтичане на хладилен или друг запалим газ, затворете клапата на изтичащия газ, отворете вратите и прозорците и не изключвайте захранващия щепсел на хладилника/фризера или на друг уред.
- ▶ Обърнете внимание, че уредът е настроен да работи при конкретен диапазон на околната температура между 10 и 38°C. Възможно е уредът да не работи правилно, ако бъде оставен дълго време при температура над или под посочения диапазон.
- ▶ Не поставяйте нестабилни артикули (тежки предмети, съдове, пълни с вода) върху хладилника/фризера, за да избегнете нараняване поради падането им или токов удар при контакт с вода.
- ▶ Не дърпайте рафтовете на вратата. Възможно е да дръпнете и наклоните вратата, да извадите поставката за бутилки или да съборите уреда.

1 – Информация за безопасност

ПРЕДУПРЕЖДЕНИЕ!

- ▶ Отваряйте и затваряйте вратите само за дръжките. Разстоянието между вратата и корпуса е много малко. Не слагайте ръцете си в тези зони, за да избегнете прищипване на пръстите. Отваряйте или затваряйте вратите на хладилника/фризера само когато няма деца в обхвата на движение на вратата.
- ▶ Никога не съхранявайте във фризера бутилирани бира или напитки, течности в бутилки или кутии (освен високоалкохолни напитки), особено газирани напитки, тъй като те ще се пръснат по време на замразяването.
- ▶ Не съхранявайте в уреда експлозивни вещества, като аерозолни кутии със запалим пропелент.
- ▶ Не съхранявайте лекарства, бактерии или химични вещества в уреда. Този уред е предназначен за домашна употреба. Не се препоръчва за съхранение на материали, които изискват точни температури.
- ▶ Проверете състоянието на храната, ако температурата във фризера се е повишила.
- ▶ Не задавайте излишно ниска температура в отделението на хладилника. Минусови температури могат да възникнат при високи настройки. Внимание: Бутилките могат да се пръснат
- ▶ Не докосвайте замразени продукти с мокри ръце (носете ръкавици). По специално не консумирайте ледени близалки веднага след изваждането от отделението на фризера. Има опасност от измръзване или образуване на мехури от измръзване. ПЪРВА помощ: поставете веднага под течаща студена вода. Не дърпайте!
- ▶ Не докосвайте вътрешната повърхност на отделението за съхранение на фризера, докато работи, особено с влажни ръце, тъй като е възможно ръцете ви да замръзнат върху повърхността.
- ▶ Изключвайте уреда от контакта при спиране на захранването или преди почистване. Изчакайте поне 7 минути, преди да стартирате уреда отново, тъй като честото стартиране може да повреди компресора.
- ▶ **ПРЕДУПРЕЖДЕНИЕ:** Не използвайте електрически уреди в отделенията за съхранение на храна на уреда, освен ако не са от препоръчан от производителя тип.

ПРЕДУПРЕЖДЕНИЕ!

Поддръжка/почистване

- ▶ Ако деца извършват почистването и поддръжката, уверете се, че са наблюдавани.

- ▶ Изключвайте уреда от електрозахранването преди рутинна поддръжка. Изчакайте поне 7 минути, преди да стартирате уреда отново, тъй като честото стартиране може да повреди компресора.
- ▶ Дръжте щепсела, а не кабела при изключване на уреда.
- ▶ Не почиствайте уреда с твърди четки, телени четки, почистващ препарат на прах, бензин, амил ацетат, ацетон и подобни органични разтвори, киселинни или алкални разтвори. Моля, почиствайте със специален почистващ препарат за хладилници/фризери, за да избегнете повреди. Евентуално използвайте топла вода и разтвор на сода за хляб – около една супена лъжица сода за хляб на литър/кварта вода. Отмийте добре с вода и подсушете. Не използвайте почистващи прахове или други абразивни почистващи средства. Не мийте подвижните части в съдомиялна машина.
- ▶ Не изстъргвайте скреж и лед с остри предмети. Не използвайте спрейове, електрически отоплителни уреди, като печка, сешоар, парочистачки или други източници на топлина, за да избегнете повреждане на пластмасовите части.
- ▶ **ПРЕДУПРЕЖДЕНИЕ:** Не използвайте механични устройства или други средства за ускоряване на процеса на размразяване освен препоръчаните от производителя.
- ▶ Ако захранващият кабел е повреден, той трябва да бъде заменен от производителя, негов сервизен представител или лица с подобна квалификация за избягване на опасност.
- ▶ Не опитвайте сами да ремонтирате, разглобявате или модифицирате уреда. В случай на ремонт, моля, свържете се с нашия отдел за обслужване на клиенти.
- ▶ Ако лампите на осветлението са повредени, те трябва да бъде заменени от производителя, негов сервизен представител или лица с подобна квалификация за избягване на опасност.
- ▶ Отстранявайте праха на гърба на уреда поне веднъж годишно за избягване на опасност от пожар, както и на повишено потребление на енергия.

1 – Информация за безопасност

- ▶ Не пръскайте и изплаквайте уреда по време на почистване.
- ▶ Не използвайте водна струя или пара за почистване на уреда.
- ▶ Не почиствайте студените стъклени рафтове или стъклената врата с гореща вода. Резките температурни промени могат да причинят счупване на стъклото.
- ▶ Ако няма да използвате уреда за продължителен период, оставете го отворен, за да предотвратите натрупването на неприятни миризми вътре.

Информация за хладилния газ



ПРЕДУПРЕЖДЕНИЕ!

Уредът съдържа запалимия хладилен агент ИЗОБУТАН (R600a). Уверете се, че охлаждащата верига не е повредена по време на транспорта или монтажа. Течащ хладилен агент може да доведе до увреждане на очите или да се запали. В случай на повреда дръжте източници на открит огън далеч, проветрете добре стаята, **не** включвайте и **не** изключвайте захранващите кабели на уреда или който и да е друг уред. Информирайте отдела за обслужване на клиенти.

В случай на контакт на очите с хладилния агент, веднага ги изплакнете под течаща вода и незабавно се обадете на учен специалист.

ПРЕДУПРЕЖДЕНИЕ: Хладилната система е под високо налягане. Не пипайте нищо по нея. Тъй като са използвани запалими хладилни агенти, моля, монтирайте, манипулирайте и обслужвайте уреда стриктно в съответствие с инструкциите и се свържете с професионален агент или с нашия отдел за следпродажбено обслужване за изхвърляне на уреда.

ПРЕДУПРЕЖДЕНИЕ!

За хладилници с функция за студена вода, моля, обърнете внимание на следното предупреждение:

За уреди, които не са предназначени за свързване към водоснабдяването:

ПРЕДУПРЕЖДЕНИЕ: пълнете само с питейна вода.

За уреди, които са предназначени за свързване към водоснабдяването:

ПРЕДУПРЕЖДЕНИЕ: свързвайте само към водоснабдителна система за питейна вода.

Ако искате да почистите системата за вода, моля, вижте ръководството за потребителя. Ако имате някакви въпроси, моля свържете се с отдела за следпродажбено обслужване.

2 – Предназначение

2.1 Предназначение

Този уред е предназначен за употреба в домашни и подобни условия, като

- кухненски зони за персонала в магазини, офиси и други работни среди;
 - ферми и хотели, мотели и други жилищни сгради;
 - настаняване тип „легло и закуска“;
 - кетъринг и подобни търговци на дребно.
- Ако уредът не се използва за продължителен период от време и ще използвате само функцията Holiday (Почивка) или функцията за изключване на хладилника за хладилника/фризера:
- Извадете храната.
 - Изключете захранващия кабел.
 - Изпразнете и почистете резервоара за вода.
 - Почистете уреда както е описано по-горе.
 - Дръжте вратите отворени, за да предотвратите появата на лоши миризми вътре.
- За да осигурите безопасното съхранение на храна или вино, моля, спазвайте настоящите инструкции за употреба.
- Уредът трябва да се почиства поне веднъж на всеки четири седмици за добра поддръжка и за предотвратяване на миризми от съхраняваната храна. Винаги поддържайте уплътнението на вратата чисто.
- (1.) Моля, търкайте вътрешната и външната повърхност на хладилника, включително уплътнението на вратата, поставката на вратата, стъклените рафтове, кутии и т.н., с мека кърпа или гъба, потопена в топла вода (може да бъде добавен неутрален почистващ препарат).
 - (2.) Ако случайно разлеете течности, всички замърсени компоненти трябва да бъдат извадени и поставени под течащата вода. След измиване избършете и подсушете.
 - (3.) Ако има разлята гъста, мазна течност (като сметана, топящ се сладолед), моля, извадете всички замърсени части, поставете ги в топла вода с температура около 40° C за известно време, след това изплакнете под течащата вода, подсушете ги и ги поставете обратно в хладилника/фризера.
 - (4.) В случай, че някаква малка част или компонент падне вътре в хладилника (между рафтовете или чекмеджетата), използвайте малка мека четка, за да я освободите. Ако не можете да достигнете до частта, моля, свържете се с отдела за обслужване на Haier.

2– Предназначение

- ▶ За да избегнете замърсяване на храните, моля, спазвайте следните инструкции:
 - Отварянето на вратата за продължителни периоди от време може да доведе до значително повишаване на температурата в отделенията на уреда.
 - Почиствайте редовно повърхностите, които могат да влязат в контакт с храна и достъпни дренажни системи.
 - Почиствайте резервоарите за вода, ако не са били използвани в продължение на 48 часа; промийте система за вода, свързана с водоснабдителната система, ако водата не е била източвана в продължение на 5 дни.
 - Съхранявайте суровото месо и рибата в подходящи съдове в хладилник/фризер, така че да не са в контакт с или да не капе върху друга храна. За да осигурите безопасно съхранение на храните, полуготовите храни и суровото месо/рибата трябва да се съхраняват отделно.
 - Отделенията за замразена храна с две звезди са подходящи за съхранение на предварително замразени храни, съхранение или приготвяне на сладолед и правене на кубчета лед.
 - Отделенията с една, две и три звезди не са подходящи за замразяване на прясна храна.
 - Ако хладилният уред остане празен за дълги периоди, изключете размразяването, почистете, изсушете и оставете вратата отворена, за да предотвратите появата на мухъл в уреда.
- ▶ Подробностите относно най-подходящата зона в отделението на уреда, където трябва да се съхраняват специфични видове храни, като се има предвид вероятното разпределение на температурата в различните отделения на уреда, са включени в друга част на ръководството.

2 – Предназначение

Изхвърляне

Символът **X** върху продукта или върху опаковката му показва, че този продукт не може да бъде третиран като битов отпадък. Вместо това той трябва да бъде предаден на съответния пункт за събиране за рециклиране на електрическо и електронно оборудване. С правилното изхвърляне на този продукт вие ще допринесете за предотвратяване на потенциални негативни последици за околната среда и човешкото здраве, които в противен случай могат да възникнат при неправилно изхвърляне на този продукт. За по-подробна информация относно рециклирането на този продукт, моля, свържете се с местната служба, вашата служба за изхвърляне на битови отпадъци или магазина, от който сте закупили продукта.

Поради употребата на запалими изолационни взривоопасни газове, моля, свържете с професионален агент или с нашия отдел за след продажбено обслужване за изхвърляне на уреда.

ПРЕДУПРЕЖДЕНИЕ!

Опасност от нараняване или задушаване!

Хладилните агенти и газовете трябва да се изхвърлят по професионален начин. Уверете се, че тръбите на охлаждащата верига не са повредени, преди да ги изхвърлите по подходящ начин. Изключете уреда от електрическата мрежа. Отрежете захранващия кабел и го изхвърлете. Извадете тавичките чекмеджетата, както и механизма за затваряне и уплътненията на вратата, за да не могат деца и домашни любимци да се затворят в уреда.

2.2 Аксесоари

Проверете аксесоарите и документацията в съответствие с този списък (Фиг. 2.2):



Тръба за вода



Воден филтър

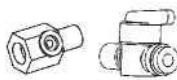

6,35-мм адаптор с клапа



6,35-мм адаптор



Egg tray

Тавичка за яйца



2 скоби



Енергиен етикет



Гаранционна карта



Ръководство за потребителя

2.2

3-Описание на продукта

1 Забележка

Поради технически промени и различни модели някои от илюстрациите в това ръководство може да се различават от вашия модел.

Picture of appliance (Fig. 3) Изображение на уреда (Фиг. 3)

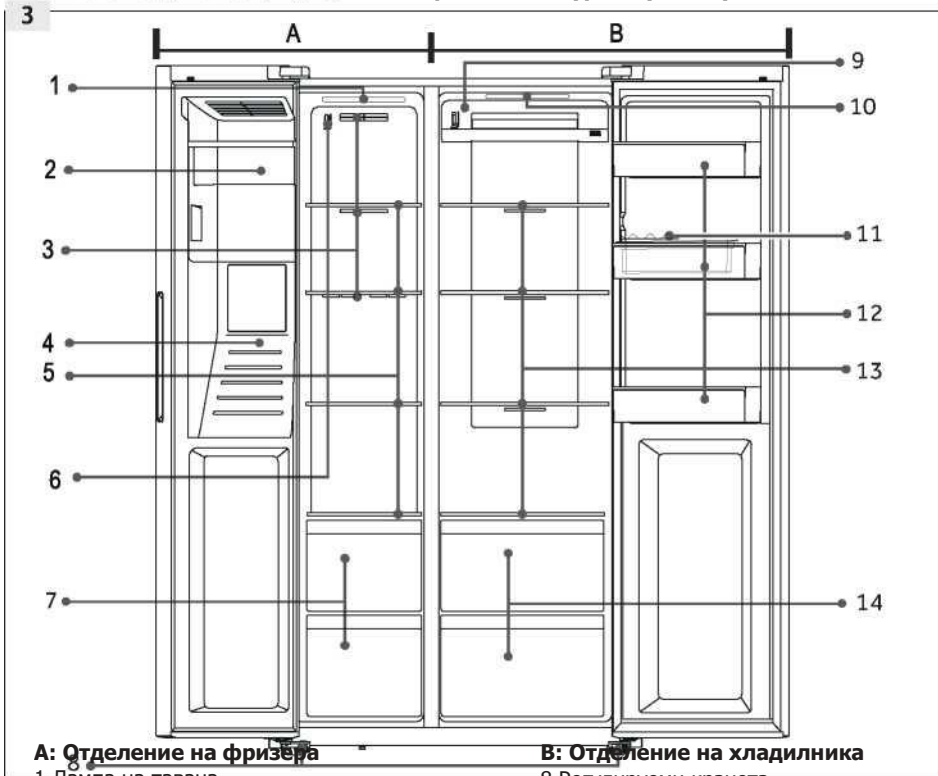

A: Отделение на фризеъра

- 1 Лампа на тавана
- A: Freezer compartment
- 1 Ceiling lamp
- 2 Ледогенератор с контейнер за лед
- 3 Въздуховод
- 4 Диспенсър за вода и лед
- 5 Рафтове за съхранение
- 6 Сензор
- 7 Чекмеджета

B: Отделение на хладилника

- 8 Регулируеми крачета
- B: Fridge compartment
- 8 Adjustable feet
- 9 Въздуховод
- 10 Лампа на тавана
- 11 Тавичка за яйца
- 12 Поставка на вратата/държач за бутилки
- 13 Рафтове
- 14 Чекмеджета

4– Контролен панел

Контролен панел (Фиг. 4)

4

a c b1 b2 h f1 f2 d g e

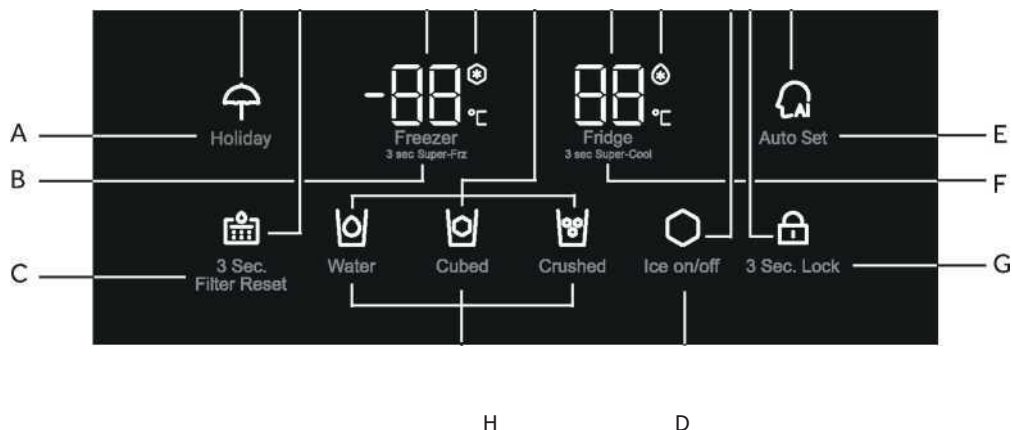

Бутони:

- A Вкл./изкл. на функцията Holiday (Почивка)
- B Регулиране на температурата на фризера
- C Нулиране на филтъра
Вкл./изкл. на функцията Ice Maker
- D (Ледогенератор)
Вкл./изкл. на функцията Auto Set
- E (Автоматична настройка)
- F Регулиране на температурата на хладилника
- G Селектор за заключване на панела
- H Избор на функцията Dispenser (Диспенсър)

Индикатори:

- a Режим Holiday (Почивка)
- b
1 Температура на фризера
2 Режим Super-Freeze (Супер замразяване)
- c Промяна на статуса на филтъра
- d Статус на машината за лед
Статус на Auto Set (Автоматична настройка)
- e
f
1 Температура на хладилника
f Режим Super-Cool (Супер охлаждане)
- g Заключване на панела

h Статус на диспенсъра

13

5 – Употреба

5.1 Преди първа употреба

- ▶ Отстранете всички опаковъчни материали, оставете ги на място, недостъпно за деца, и ги изхвърлете по екологичен начин.
- ▶ Почистете уреда отвътре и отвън, включително и аксесоарите, с вода и мек почистващ препарат и го изсушете добре с мека кърпа.
- ▶ След нивелиране и почистване на уреда изчакайте поне 2 часа, преди да го свържете към електрозахранването. Вижте раздел МОНТАЖ.
- ▶ Охладете предварително отделенията при висока настройка, преди да заредите с храна. Функциите Super Cool (Супер охлаждане) и Super Freeze (Супер замразяване) допринасят за бързото охлаждане на отделенията.
- ▶ Температурата на хладилника и температурата на фризера се задават автоматично на 5°C и -18°C съответно. Това са препоръчителните настройки. При желание можете да промените тези температури ръчно. Моля, вижте Режим за ръчно регулиране.

5.2 Сензорни бутони

Бутоните на контролния панел са сензорни и реагират при леко докосване с пръст.

5.3 Включване/изключване на уреда

Уредът започва да работи веднага след свързването му към захранването. Визуализираните температури показват действителните температури в отделениято. Заклучването на панела може да активира.

Изпразнете уреда, преди да го изключите. За да изключите уреда, извадете захранващия кабел от захранващия контакт.



Забележка: Предварителни настройки

- ▶ Уредът е предварително настроен на препоръчителните температури от 5°C (хладилник) и -18°C (фризер). При нормално състояние на околната среда не се налага да задавате температурата.
- ▶ При включване на уреда, след изключване от електрозахранването, може да са необходими до 12 часа за достигане на правилните температури.

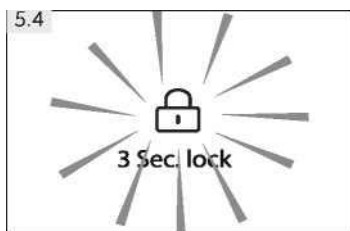

отново за 3 секунди.

5.4 Заклучване/отключване на панела

- ▶ Докоснете бутона G (3 Sec. Lock, Заклучване за 3 секунди), за да блокирате срещу активиране температурата и бутоните за настройки на функциите.
- ▶ Индикаторът g светва (Фиг. 5.4) и осветлението на панела се изключва. Иконата мига при докосване на бутон, докато е активирано заклучването на панела.
- ▶ За да отключите панела, докоснете бутона

Забележка: Заклучване на панела

Контролният панел се блокира автоматично срещу активиране, ако не бъде докоснат нито един бутон в продължение на 30 секунди. За всички настройки, с изключение на функцията на диспенсъра, контролният панел трябва да бъде отключван.

5.5 Режим на готовност

Екранът се изключва автоматично 30 секунди след докосване на бутон. Дисплеят се заклучва автоматично. Той светва автоматично при докосване на бутон или при отваряне на врата.

5-Употреба

5.6 Аларма за отворена врата

При оставяне на вратата отворена за повече от 1 минута, алармата за отворена врата се включва. Алармата може да бъде спряна чрез затваряне на вратата. Ако вратата бъде оставена отворена за повече от 7 минути, светлината в отделението автоматично се изключва.

5.7 Избор на работен режим

Необходимо е да изберете един от следните два начина за настройка на уреда:

5.7.1 Режим Auto Set (Автоматична настройка)

Ако нямате никакви специални изисквания, препоръчваме ви да използвате режима Auto Set (Автоматична настройка): В този режим, уредът автоматично регулира настройката на температурата според температурата на околната среда и температурните промени в уреда.

1. Отключете панела, като докоснете бутона G, ако е заключен (Фиг. 5.4).
2. Докоснете бутона E (Auto Set, Автоматична настройка) (Фиг. 5.7.1-1)
3. Индикаторът е светва и функцията е активирана (Фиг. 5.7.1-2).

С повторянето на горните стъпки или избирането на режим Holiday (Почивка)/Super-Freeze/Super-Cool (Супер замразяване/Супер охлаждане), тази функция може да бъде отново изключена.

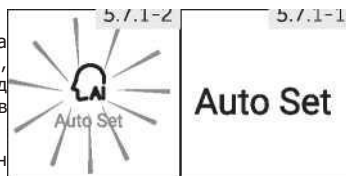

Забележка: Режим Auto Set (Автоматична настройка)

В режим Auto Set (Автоматична настройка), температурите на хладилника и фризера не може да бъдат задавани ръчно.

5.7.2 Режим на ръчно регулиране

Ако искате да регулирате температурата на уреда ръчно, за да съхранявате конкретна храна, можете да зададете температурата чрез бутона за регулиране на температурата:

5.7.2.1 Регулиране на температурата на хладилника

1. Отключете панела, като докоснете бутона G, ако е заключен (Фиг. 5.4).
2. Докоснете бутона F (Хладилник), за да изберете отделението на хладилника. Температурата в отделението на хладилника (f1) започва да мига (Фиг. 5.7.2-1).
3. Докоснете бутона F (Хладилник) неколкостранно до изписване на желаната температура (Фиг. 5.7.2-2). С всяко докосване на бутона се чува сигнал. Температурата се повишава със стъпка от 1°C от минимум 1°C до максимум 9°C. Оптималната температура в хладилника е 5°C. Пониските температури водят до ненужно потребление на енергия.

4. Докоснете който и да е бутон освен F (Хладилник), за да потвърдите. Настройката се потвърждава автоматично след 5 секунди. Визуализираната температура спира да мига.

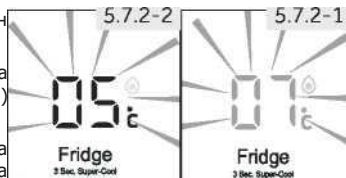

5-Употреба

Забележка: Конфликт с други функции

Температурата не може да бъде регулирана, ако са активирани други функции, като Super Cool, Super Freeze, Holiday или Auto Set или ако дисплеят е заключен. Съответният индикатор ще мига със звуков сигнал.

5.7.2.2 Регулиране на температурата на фризера

1. Отключете панела, като докоснете бутона G, ако е заключен (Фиг. 5.4).
2. Докоснете бутона B (Фризер), за да изберете отделението на фризера. Температурата в отделението на фризера (b1) започва да мига (Фиг. 5.7.2-3).
3. Докоснете бутона B (Фризер) неколккратно до изписване на желаната температура (Фиг. 5.7.2-4). С всяко натискане на бутона се чува сигнал. Температурата се повишава със стъпка от 1°C от -14°C до -24°C. Оптималната температура във фризера е -18°C. Пониските температури са причина за ненужно потребление на енергия.
4. Докоснете който и да е бутон освен B (Фризер), за да потвърдите. Настройката се потвърждава автоматично след 5 секунди. Визуализираната температура спира да мига.

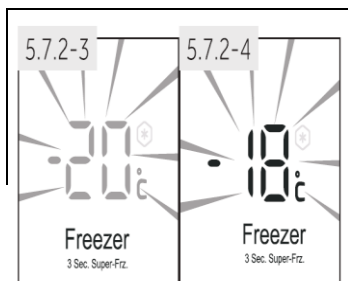

Забележка: Фактори, влияещи на температурата



Факторите влияещи на температурата се влияят от следните фактори:

- ▶ Температура на околната среда
- ▶ Честота на отваряне на вратата
- ▶ Количество съхраняваните храни
- ▶ Монтаж на уреда

5.8 Функция Super-Cool (Супер охлаждане)

Включете функцията Super-Cool (Супер охлаждане), ако искате да добавите голямо количество храна наведнъж (например след пазаруване). Функцията Super-Cool (Супер охлаждане) ускорява охлаждането на прясна храна и защитава продуктите, които вече се съхраняват от нежелано затопляне.

1. Отключете панела, като докоснете бутона G, ако е заключен (Фиг. 5.4).
2. Докоснете бутона F (Хладилник) за 3 секунди. Индикаторът f2 светва и функцията е активирана. (Фиг. 5.8).

Същото действие спира функцията Super-Cool (Супер охлаждане).



Забележка: Автоматично изключване

- ▶ Тази функция се деактивира автоматично след около 6 часа.
- ▶ Функцията се деактивира и при избор на режим Auto Set (Автоматична настройка) или функция Holiday (Почивка).

5 – Употреба

5.9 Функция Super-Freeze (Супер замразяване)

Пряната храна трябва да бъде дълбоко замразявана възможно най-бързо. Така се запазват най-добре хранителната стойност, външния вид и вкуса. Функцията Super-Freeze (Супер замразяване) ускорява замразяването на прясна храна и защитава продуктите, които вече се съхраняват, от нежелано затопляне. Ако трябва да замразите голямо количество храна наведнъж, препоръчително е по-рано да зададете функцията Super-Freeze (Супер замразяване) 12 часа преди да добавите храната.

1. Отключете панела, като докоснете бутона G, ако е заключен (Фиг. 5.4).
2. Докоснете бутона B (Фризер) за 3 секунди. Индикаторът b2 светва и функцията е активирана. (Фиг. 5.9).

Същото действие спира функцията Super-Freeze (Супер замразяване).

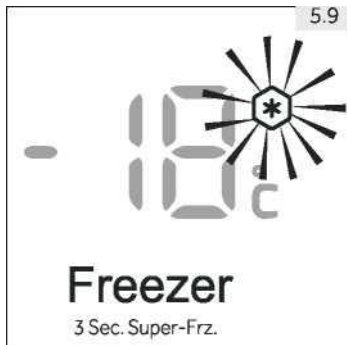

Забележка: Автоматично изключване

- Функцията Super-Freeze (Супер замразяване) се изключва автоматично след около 50 часа.
- Функцията се деактивира и при избор на режим Auto Set (Автоматична настройка) или функция Holiday (Почивка).

5.10 Функция Holiday (Почивка)

Тази функция задава температурата в хладилника на 17°C.

Това позволява вратата на празния хладилник да остане затворена без появата на миризма или плесен по време на продължително отсъствие (например по време на почивка). Отделението на фризера не се влияе от тази настройка.

1. Отключете панела, като докоснете бутона G, ако е заключен (Фиг. 5.4).
2. Докоснете бутона A (Почивка) за 3 секунди. Индикаторът a светва и функцията е активирана (Фиг. 5.10).

С повтарянето на горните стъпки или избирането на друга функция тази функция може да бъде изключена.

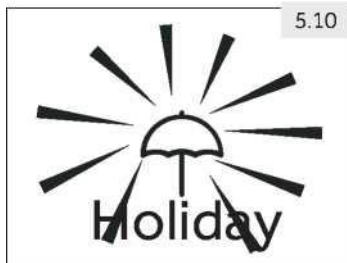

ПРЕДУПРЕЖДЕНИЕ!

Когато е активирана функцията Holiday (Почивка), в отделението на хладилника не трябва да се съхраняват никакви продукти. Температурата от +17°C е твърде висока за съхранение на храна.

5-Употреба

5.11



5.11 Функция Ice Maker (Ледогенератор)

Тази функция позволява производството на лед, който може да бъде изваден през диспенсъра.

Автоматично към ледогенератора периодично се подава вода, която се замразява на кубчета лед. Капацитетът на ледогенератора зависи от температурата на околната среда, честотата на отваряне на вратата на фризера и настройката на температурата на отделението на фризера. Максималното дневно количество производство на лед е 1,1 kg, ако зададената температура на фризера е -24°C, а температурата на околната среда е 25°C.

1. Уверете се, че клапата за подаване на вода е отворена.
2. Отключете панела, като докоснете бутона G, ако е заключен (Фиг. 5.4).
3. Докоснете бутона D (вкл./изкл. на функцията за лед).
4. - Индикаторът d светва и функцията е активирана (Фиг. 5.11).

С повтарянето на стъпки от 2 до 4, тази функция може да бъде изключена отново.

Забележка: Функция Ice Maker (Ледогенератор)

- ▶ При включване на уреда, ледогенераторът е изключен по подразбиране.
- ▶ Когато не се нуждаете от кубчета лед за дълъг период от време, моля, изключете функцията Ice Maker (Ледогенератор), изпразнете контейнера и поставете почистения контейнер.
- ▶ Ледогенераторът може да бъде конфигуриран само от производителя или закупен от негов сервизен агент.

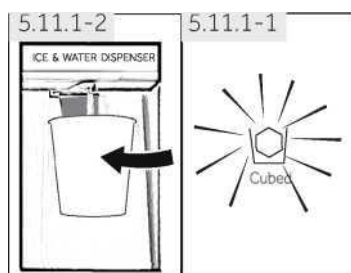

5.11.1 Получаване на кубчета лед от диспенсъра

1. Натиснете бутона Cubed (Кубчета) за избор на ледени кубчета. Иконата Cubed (Кубчета) светва (Фиг. 5.11.1-1).
2. Поставете чаша под диспенсъра за вода и лед (Фиг. 5.11.1-2) в предната част на уреда.
3. Уверете се, че чашата е близо до изхода на диспенсъра, за да предотвратите падането на кубчета лед извън нея.
4. Натиснете чашата към лоста. В чашата падат кубчета лед.

i Notice: Getting ice

Забележка: Получаване на лед

- ▶ При включване на уреда за първи път и стартирате на функцията за лед, докато контейнерът е празен, може да отнеме до 24 часа, за да направите първата си партида кубчета лед.
- ▶ Първата партида кубчета лед (около 20 броя) не трябва да се консумира след първа употреба, след продължително неизползване на функцията Ice Maker (Ледогенератор) и след смяна на филтъра.

5-Употреба



Забележка: Получаване на лед

- ▶ Не вадете пълния съд за лед от фризера за по-дълго време от необходимото, тъй като кубчетата лед могат да се стопят.
- ▶ В периоди на рядко ползване на лед кубчетата могат да се слепят. Това е нормално.
- ▶ Ако кубчетата лед престоят, изхвърлете ги и почистете контейнера за лед.
- ▶ 3 секунди след доставянето на лед, клапата на диспенсъра се затваря със свистящ звук. Не отстранявайте чашата за 2 до 3 секунди, тъй като може да излезе още вода или лед.
- ▶ От диспенсъра може да излезе натрошен лед вместо на кубчета, ако последната избрана опция е била за натрошен лед.
- ▶ Не поставяйте кубчета лед, които не са произведени от ледогенератора, в контейнера за лед, за да предотвратите повреда на механизма.
- ▶ Можете да превключвате настройката на диспенсъра за вода, лед на кубчета или натрошен лед, дори когато дисплеят е заключен.

5.11.2 Получаване на натрошен лед от диспенсъра

1. Натиснете бутона Crushed (Натрошен) за избор на натрошен лед. Иконата Crushed (Натрошен) светва (Фиг. 5.11.2).
2. Поставете чаша под диспенсъра за вода и лед (Фиг. 5.11.1-2) в предната част на уреда.
3. Уверете се, че чашата е близо до изхода на диспенсъра, за да предотвратите падането на натрошен лед извън нея.
4. Натиснете чашата към лоста. Натрошен лед пада в чашата.

ПРЕДУПРЕЖДЕНИЕ!

- ▶ Не използвайте дълбоки, тесни, крехки или деликатни чаши или хартиени чаши с диспенсъра.
- ▶ Никога не поставяйте консервирани напитки или храна в контейнера за лед, тъй като това ще повреди механизма за натрошаване.
- ▶ Не сваляйте капака на ледогенератора, за да избегнете случайно нараняване или повреда на уреда.

5.12 Функция Cool Water (Хладка вода)

С тази функция резервоарът в хладилника се пълни автоматично с питейна вода, която се охлажда до температура, подходяща за пиене, и може да се налива.

1. Уверете се, че клапата за подаване на вода е отворена.
 2. Докоснете бутона (Water, Вода) (Фиг. 5.12-1).
3. Индикаторът светва, функцията е активирана (Фиг. 5.12-2) и водата може да се налива.

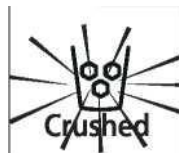
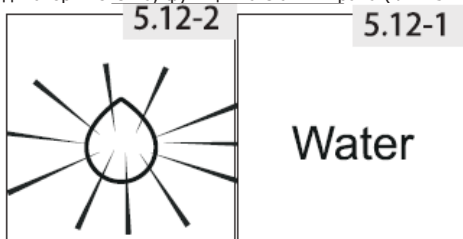

5-Употреба

5.12.1 Наливане на вода от диспенсъра

1. Натиснете бутона Water (Вода) за избор на хладка вода. Иконата Water (Вода) светва.
2. Поставете чаша под диспенсъра за вода и лед (Фиг. 5.11.1-2) в предната част на уреда.
3. Уверете се, че чашата е в една линия с диспенсъра, за да предотвратите пръски вода извън нея.
4. Натиснете чашата към лоста. Водата тече в чашата.

•Забележка: Диспенсър за вода

- ▶ При първото използване е необходимо да натиснете лоста на диспенсъра за 3 минути, за да изчистите въздуха в системата.
- ▶ Първите 7 чаши вода не трябва да се консумират след първоначално стартиране или след продължително прекъсване на употребата.
- ▶ Първите няколко чаши вода, които наливате, са по-топли от следващите чаши. Това е нормално.
- ▶ Ако обичате много студена вода, поставете няколко кубчета лед от контейнера за лед в чашата.
- ▶ Водата в тавичката трябва да се отстрани, тъй като тя може да се разлее при отваряне и затваряне на вратата.

5.13

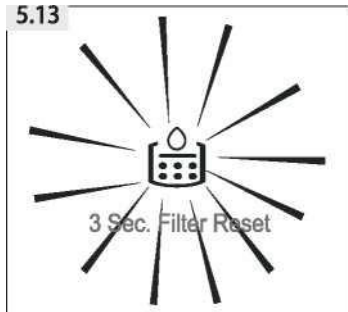

5.13 Индикатор Change filter (Смяна на филтъра)

Приблизително на всеки 6 месеца светва индикаторът Change Filter (Смяна на филтъра) (Фиг. 5.13). Това показва, че водният филтър трябва да бъде сменен. Направете справка с ГРИЖИ И ПОЧИСТВАНЕ.

Филтърът в тръбата за вода абсорбира примесите и пречиства и хигиенизира водата/леда. След дълго време на употреба кубчетата лед могат да станат по-малки поради блокиране на филтъра от примесите.

Забележка: Смяна на филтъра

- ▶ За безупречно качество на кубчетата лед е важно да сменяте редовно водния филтър. Ако качеството на водата показва признаци на влошаване, визуално или на вкус, филтърът трябва да бъде сменен по-рано, преди светлинният индикатор да светне.
- ▶ След инсталиране на нов филтър следващите произведени кубчета лед (приблизително 20 броя) или вода (приблизително 7 чаши) не трябва да се консумират.

5.13.1 Нулиране на индикатора Change filter (Смяна на филтъра)

Докоснете бутона C (3 Sec. Filter Reset, Нулиране на филтъра за 3 секунди), индикаторът Change Filter (Смяна на филтъра) (c) изгасва.

•Забележка: Нулиране на индикатора Change filter (Смяна на филтъра)

За предпазване от заболявания, не деактивирайте индикатора Change Filter (Смяна на филтъра), без да смените филтъра.

5-Употреба

5.14.1 Съхранение в отделението на хладилника

5.14 Съвети за съхранение на прясна храна

- ▶ Поддържайте температурата на хладилника под 5°C.
- ▶ Горещи храни трябва да се охлаждат до стайна температура преди съхранение в уреда.
- ▶ Съхраняваните в хладилника храни трябва да се измиват и подсушават преди прибиране.
- ▶ Храни, които ще се съхраняват, трябва да се запечатват правилно за избягване на промени в аромата или вкуса.
- ▶ Не съхранявайте прекомерни количества храна. Оставете разстояние между храните, за да позволите на студения въздух да циркулира около тях за по-добро и по-хомогенно охлаждане.
- ▶ Консумираните ежедневно храни трябва да се съхраняват в предната част на рафта.
- ▶ Оставете разстояние между храните и вътрешните стени, за да може въздухът да циркулира. По специално не съхранявайте храните, опрени до задната стена: възможно е да замръзнат и да залепнат за нея. Избягвайте пряк контакт на храна (особено мазна или кисела) с вътрешната повърхност, тъй като маслото/киселината може да я повреди. Почиствайте замърсявания от мазнини/киселини винаги, когато откриете такива.
- ▶ Размразявайте замразена храна в отделението на хладилника. По този начин можете да използвате замразената храна за понижаване на температурата в отделението и да пестите енергия.
- ▶ Процесът на стареене на плодовете и зеленчуците като тиквички, пъпешки, папая, банани, ананаси и др. е възможно да се ускори в хладилника. Следователно не е препоръчително те да бъдат съхранявани в хладилник. Узряването на много зелени плодове обаче може да се подпомогне за определен период. Лукът, чесънът, джинджифилът и други кореноплодни зеленчуци също трябва да се съхраняват на стайна температура.
- ▶ Неприятните миризми във вътрешността на хладилника са признак, че нещо се е разляло и е необходимо да се почисти. Вижте ГРИЖИ И ПОЧИСТВАНЕ.
- ▶ Различните видове храна трябва да се поставят в различни зони според техните свойства (Фиг. 5.14.1):
 - 1 Масло, сирене и др.
 - 2 Яйца, консервирана храна, подправки и др.
 - 3 Напитки и бутилирана храна.
 - 4 Туршии, консервирана храна и др.
 - 5/6 Месни продукти, риба, сурова храна
 - 7 Кенчета, млечни продукти и др.
 - 8 Плодове, зеленчуци, салати и др.
 - 9 Готвено месо, наденици и др.

др.

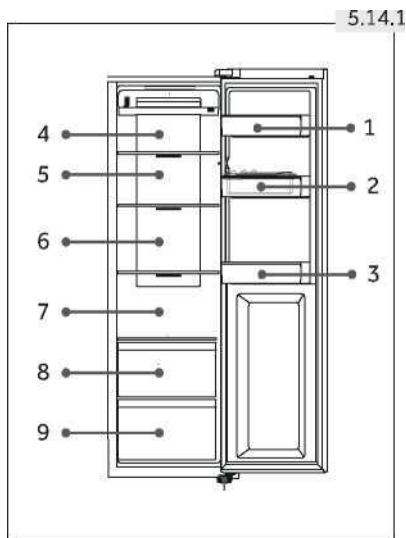

5 – Употреба

5.14.2 Съхранение в отделението на фризера

- ▶ Поддържайте температурата на фризера на -18°C .
- ▶ 12 часа преди замразяване на допълнителни продукти включете функцията Super-Freeze (Супер замразяване); за малки количества храна 4-6 часа са достатъчни.
- ▶ Горещи храни трябва да се охладят до стайна температура преди съхранение в отделението на фризера.
- ▶ Храна, нарязана на дребни порции, се замразява по-бързо и се размразява и приготвя по-лесно. Препоръчителното тегло за всяка порция е под 2,5 kg.
- ▶ По-добре опаковайте храната, преди да я поставите във фризера. Външната страна на опаковката трябва да е суха за да избегнете слепване на торбите. Опаковъчните материали трябва да са без миризма, да се затварят херметически, неотровни и нетоксични.
- ▶ За да се избегнете изтичане на срока за съхранение, моля, отбелязвайте датата на замразяване, времето ограничение и наименованието на продукта върху опаковката според сроковете за съхранение на различните храни.
- ▶ **ПРЕДУПРЕЖДЕНИЕ!** Киселините, основите, солта и др. могат да повредят вътрешната повърхност на фризера. Не поставяйте храна, която съдържа такива вещества (напр. морска риба) директно върху вътрешната повърхност. Солена вода във фризера трябва да бъде почиствана незабавно.
- ▶ Не превишавайте сроковете за съхранение на храните, препоръчани от производителите. Изваждайте само необходимото количество храна от фризера.
- ▶ Различните видове храна трябва да се поставят в различни зони според техните свойства (Фиг. 5.14.2):

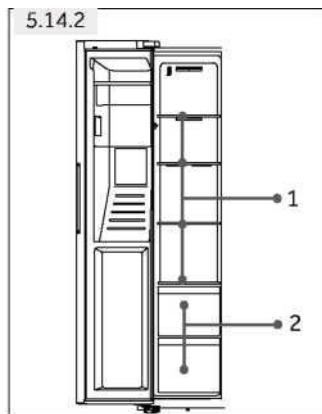

- 1 По-леки продукти, като сладолед, зеленчуци, хляб и др.
- 2 Големи/по-тежки порции храна, като големи парчета месо (бут, плешка и др.) за печене

Забележка: съхранение

- ▶ Моля, поддържайте разстояние от над 10 mm между храната и сензора за осигуряване на охлаждащ ефект.
- ▶ Моля, оставете най-долното чекмедже в уреда, когато работи, за осигуряване на охлаждащ ефект.
- ▶ Храни, които съдържат лед (като сладолед и др.), трябва да бъдат съхранявани в отделението на фризера вместо в държачите за бутилки. Температурните промени, на които са изложени държачите за бутилки, причинени от отваряне и затваряне на вратата, могат да размразят храната.

5 – Употреба

- ▶ Консумирайте размразена храна бързо. Размразена храна не може да се замразява повторно, освен ако не е сготвена преди това, в противен случай може да стане негодна за консумация.
- ▶ Не нареждайте прекомерни количества прясна храна в отделенията на фризера. Проверете капацитета на замразяване на фризера – вижте ТЕХНИЧЕСКИ ДАННИ или информацията върху табелката с данни.
- ▶ Храната може да се съхранява във фризера при температура от поне -18°C в продължение на 2 до 12 месеца, в зависимост от нейните свойства (напр. месо: 3-12 месеца, зеленчуци: 6-12 месеца)
- ▶ При замразяване на прясна храна, избягвайте да допирате до вече замразена храна. Опасност от размразяване!
- ▶ Размразявайте замразена храна в хладилника. По този начин можете да използвате замразената храна за понижаване на температурата в отделенията и да пестите енергия.

5.14.3 При съхранение на търговски замразени храни, моля, следвайте тези насоки:

- ▶ Винаги следвайте указанията на производителите за срока на съхранение на храните. Не превишавайте тези указания!
- ▶ Старайте се времето между закупуването и прибирането за съхранение да е възможно най-кратко, за да запазите качеството на храната.
- ▶ Купувайте замразени храни, съхранявани при температура от -18°C или по-ниски.
- ▶ Избягвайте да купувате храна, върху опаковката на която има лед или скреж – Това показва, че в някакъв момент продуктите може да са били частично размразени и замразени повторно – повишенията на температурата се отразяват на качеството на продуктите.

6-Съвети за пестене на електроенергия

Съвети за пестене на електроенергия

- ▶ Осигурете подходяща вентилация на уреда (вижте МОНТАЖ).
 - ▶ Не монтирайте уреда на пряка слънчева светлина или в близост до източници на топлина (напр. котлони, отоплителни уреди).
 - ▶ Избягвайте ненужно ниската температура в уреда. Потреблението на електроенергия се увеличава, колкото по-ниска е зададената температура в уреда.
 - ▶ Функции като Super-Cool (Супер охлаждане) или Super-Freeze (Супер замразяване) консумират повече електроенергия.
 - ▶ Оставайте топлата храна да се охлади, преди да я поставите в уреда.
 - ▶ Отваряйте вратата на уреда колкото е възможно по-рядко и за по-кратко време.
 - ▶ Не препълвайте уреда, за да не спирате въздушния поток.
 - ▶ Отстранявайте въздуха от опаковките на храните.
 - ▶ Поддържайте уплътненията на вратите чисти, така че вратите винаги да се затварят правилно.
 - ▶ Размразявайте замразена храна в отделението на хладилника.
- Най-енергоспестяващата конфигурация изисква поддържането на чекмеджетата, кутията за храна и рафтовете на уреда във фабричното им състояние, а храната трябва да се поставя възможно най-далеч, без да се блокира изхода на въздуховода.

7- Оборудване

7.1 Регулируеми рафтове

Височината на рафтовете може да се регулира според вашите нужди за съхранение.

1. За да преместите рафт, първо го извадете, като повдигнете задния му ръб (1) и го издърпате навън (2) (Фиг. 7.1).
2. За да го монтирате отново, поставете го върху водачите от двете страни и го избутайте до най-задното положение, докато задната част на рафта влезе в процепите в страните

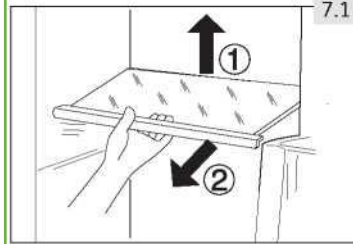

Забележка: рафтове

Уверете се, че всички краища на рафтовете са равни.

7.2 Подвижни поставки на вратата/държач за бутилки

Поставките на вратата/държача за бутилки могат да бъдат вадени за почистване:

1. Поставете ръце от всяка страна на поставката/държача и я/го повдигнете нагоре (1) (Фиг. 7.2).
2. Издърпайте поставката на вратата/държача за бутилки навън (2).
3. За да монтирате поставката на вратата/държача за бутилки, извършете горните стъпки в обратен ред.

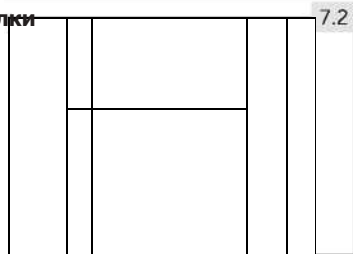

7.3 Подвижно чекмедже

За да извадите чекмеджето на хладилника или фризера, издърпайте максимално (1), повдигнете и извадете (2) (Фиг. 7.3).

За да монтирате чекмеджето, извършете горните стъпки в обратен ред.

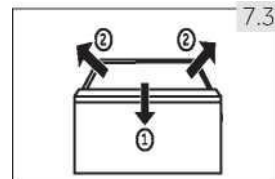

7.4 Контейнер за лед

7.4.1 Спиране на производството на лед

Ако за дълъг период от време не са необходими лед или вода, клапата между водоснабдителната система и уреда може да бъде изключена.

Кутията за лед трябва да се почисти, изсуши и постави обратно в уреда за предотвратяване на появата на миризми.

7.4.2 Изваждане на контейнера за лед (Фиг. 7.4.2)

1. Хванете двете странични дръжки.
2. Повдигнете контейнера.
3. Издърпайте контейнера навън.

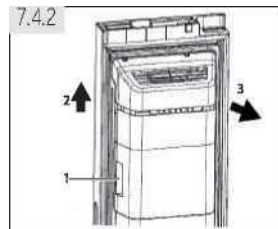

7 – Оборудване

7.4.3 Монтиране на контейнера за лед (Фиг. 7.4.2)

За да монтирате отново контейнера за лед, U-образната скоба зад контейнера за лед (1 на Фиг. 7.4.3) трябва да бъде подравнена със съответната метална конструкция. Следвайте стъпките от точка 7.4.2 в обратен ред.

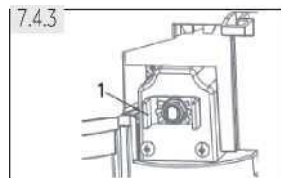

Забележка: кутия за лед

Влага може да кондензира и да замрази кутията за лед на място.

7.5 Осветление

Вътрешното LED осветление се включва при отваряне на вратата. Осветлението не зависи от другите настройки на уреда.

8–Грижи и почистване

ПРЕДУПРЕЖДЕНИЕ!

Изключете уреда от електрозахранването преди почистване.

8.1 Обща информация

Почиствайте уреда, когато се съхранява само малко или никаква храна.

Уредът трябва да се почиства поне на всеки четири седмици за добра поддръжка и за предотвратяване на миризми от лошо съхранявана храна.

ПРЕДУПРЕЖДЕНИЕ!

- ▶ Не почиствайте уреда с твърди четки, телени четки, почистващ препарат на прах, бензин, амил ацетат, ацетон и подобни органични разтвори, киселинни или алкални разтвори. Моля, почиствайте със специален почистващ препарат за хладилници, за да избегнете повреди.
- ▶ Не пръскайте и не изплаквайте уреда по време на почистване.
- ▶ Не използвайте водна струя или пара за почистване на уреда.
- ▶ Не почиствайте студените стъклени рафтове с гореща вода. Резките температурни промени могат да причинят счупване на стъклото.
- ▶ Не докосвайте вътрешната повърхност на отделението за съхранение на фризера, особено с влажни ръце, тъй като е възможно ръцете ви да замръзнат върху повърхността.
- ▶ В случай на повишаване на температурата проверете състоянието на замразените продукти.
- ▶ Винаги поддържайте уплътнението на вратата чисто.
- ▶ Почиствайте вътрешността и корпуса на уреда с гъба, навлажнена в топла вода и неутрален почистващ препарат (Фиг. 8.1).
- ▶ Отмивайте и подсушавайте с мека кърпа.
- ▶ Почиствайте аксесоарите само с топла вода и неутрален почистващ препарат.
- ▶ Не почиствайте нито една от частите на уреда в съдомиялна машина.
- ▶ Изчакайте поне 5 минути, преди да стартирате уреда отново, тъй като честото стартиране може да повреди компресора.



8.2 Почистване на контейнера за лед

Почиствайте периодично контейнера за лед с топла вода, особено ако кубчетата лед остаряят и престоят. Изсушете добре контейнера, преди да го поставите обратно в уреда, за да предотвратите залепването на кубчета лед по стените.

8-Грижи и почистване

8.3 Размразяване

Размразяването на отделенията на хладилника и на фризера става автоматично; не са необходими ръчни действия.

8.4 Смяна на LED лампите

ПРЕДУПРЕЖДЕНИЕ!

Не сменяйте LED лампите самостоятелно, те трябва да се сменят само от производителя или упълномощен сервизен представител.

Лампите използват LED (светодиоди) за източник на светлина, които се отличават с ниско потребление на електроенергия и дълъг експлоатационен живот. Ако забележите нещо необичайно, моля, свържете се с отдела за обслужване на клиенти. Вижте ОБСЛУЖВАНЕ НА КЛИЕНТИ.

Параметри на лампите: 12V; макс. 3W

8.5 Смяна на филтъра

Водният филтър трябва да се сменя приблизително на всеки 6 месеца, когато светне индикатора Change Filter (Смяна на филтъра) (с) (Фиг. 5.13).

Комплектът филтри може да бъде поръчан чрез ОБСЛУЖВАНЕ НА КЛИЕНТИ.

ПРЕДУПРЕЖДЕНИЕ!

- ▶ Преди да смените филтъра, деактивирайте уреда и изключете щепсела от захранващия контакт.
- ▶ Спрете водоснабдяването.

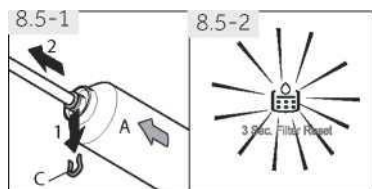

1. Отстранете (1) заключващата скоба (C) от двете страни на филтъра (A) и откачете двете тръби (2) (Фиг. 8.5-1).
2. Монтирайте новия филтър в правилна позиция; стрелката показва посоката на водния поток. Повторете стъпка 1 в обратен ред.
3. Включете щепсела в контакта и отворете крана на водата, за да промиете маркучите.
4. Нулиране на индикатора Change filter (Смяна на филтъра): Докоснете бутона C (Filter reset, Нулиране на филтъра) за 3 секунди, индикаторът с се изключва (Fig.8.5-2).

ПРЕДУПРЕЖДЕНИЕ!

- ▶ Винаги проверявайте дали връзката е здрава, суха и без течове!
- ▶ Внимавайте маркучът никога да не е притиснат, прегънат или усукан.

8–Грижи и почистване

8.6 Продължителен период без употреба

Ако уредът не се използва за продължителен период от време и не искате да използвате функцията Holiday (Почивка) за хладилника:

- ▶ Спрете снабдяването с вода (няколко часа преди да изключите уреда).
- ▶ Извадете храната.
- ▶ Изпразнете и почистете контейнера за лед.
- ▶ Изключете захранващия кабел.
- ▶ Почистете уреда както е описано по-горе.
- ▶ Дръжте вратите отворени, за да предотвратите появата на лоши миризми вътре.
- ▶ Осигурете нов филтър за монтиране преди следващата употреба.



Забележка: Изключване

Изключвайте уреда само ако това е строго необходимо.

8.7 Местене на уреда

1. Извадете всички продукти и изключете уреда от контакта.
2. Обезопасете рафтовете и други подвижни части в хладилника и фризера с тиксо.
3. Не накланяйте уреда на повече от 45°, за да избегнете повреждане на охладителната система.



ПРЕДУПРЕЖДЕНИЕ!

- ▶ Не повдигайте уреда за дръжките му.
- ▶ Никога не поставяйте уреда хоризонтално на пода.

9 – Отстраняване на неизправности

Много от възникващите проблеми могат да бъдат разрешени от вас самите без специални умения. В случай на проблем, моля, проверете всички посочени възможности и следвайте инструкциите, преди да се свържете с отдела за следпродажбено обслужване. Вижте ОБСЛУЖВАНЕ НА КЛИЕНТИ.

ПРЕДУПРЕЖДЕНИЕ!

- ▶ Преди поддръжка, деактивирайте уреда и изключете захранващия щепсел от захранващия контакт.
- ▶ Електрическото оборудване трябва да се обслужва само от квалифицирани електротехници, защото неправилни ремонтни дейности може да причинят значителни последващи щети.
- ▶ Повреден захранващ кабел трябва да се сменя само от производителя, негов сервизен представител или лица с подобна квалификация за избягване на опасност.

9.1 Отстраняване на неизправности

Проблем	Възможна причина	Възможно решение
Компресорът не работи.	<ul style="list-style-type: none"> • Захранващият кабел не е свързан към захранващия контакт. • Уредът е в цикъл на размразяване. 	<ul style="list-style-type: none"> • Свържете захранващия щепсел. • Това е нормално за автоматично размразяване.
	<ul style="list-style-type: none"> • Втрешната или външната температура е твърде висока. • Уредът е бил изключен от захранването за известно време. • Някоя от вратите на уреда не е добре затворена. 	<ul style="list-style-type: none"> • В този случай е нормално уредът да работи по-дълго. • Обикновено за пълното охлаждане на уреда са необходими от 8 до 12 часа. • Затворете вратата и се уверете, че уредът е разположен върху равна повърхност и че храна или съд не пречат на затварянето на вратата. • Не отваряйте вратата твърде често.
Уредът работи често или работи твърде дълго.	<ul style="list-style-type: none"> • Вратата е отваряна твърде често или за твърде дълго време. • Настройката за температура на отделението на фризера е твърде ниска. 	<ul style="list-style-type: none"> • Задайте по-висока температура до постигането на задоволителна температура на хладилника. За стабилизиране на температурата на хладилника са необходими 24 часа.
	<ul style="list-style-type: none"> • Уплътнението на вратата е замърсено, износено, напукано или разместено. • Не е гарантирана необходимата циркулация на въздуха. • Ледогенераторът работи. 	<ul style="list-style-type: none"> • Почистете уплътнението на вратата или го сменете чрез отдела за обслужване на клиенти. • Осигурете подходяща вентилация. • Това е нормално. Ледогенераторът добавя извънредно работно натоварване.
Втрешността на хладилника е замърсена и/или мирише.	<ul style="list-style-type: none"> • Необходимо е втрешността на хладилника да бъде почистена. • В хладилника се съхранява храна със силна миризма. 	<ul style="list-style-type: none"> • Почистете втрешността на хладилника. • Опаковайте храната старателно.
	<ul style="list-style-type: none"> • Зададена е твърде ниска температура. 	<ul style="list-style-type: none"> • Нулирайте температурата.
Вътре в уреда е твърде студено.	<ul style="list-style-type: none"> • Функцията Super-Cool/Super-Freeze (Супер охлаждане/Супер замразяване) е активирана или работи твърде дълго. 	<ul style="list-style-type: none"> • Изключете функцията Super-Cool/Super-Freeze (Супер охлаждане/Супер замразяване).

9 – Отстраняване на неизправности

Проблем	Възможна причина	Възможно решение
Вътре в уреда не е достатъчно студено.	<ul style="list-style-type: none"> • Зададена е твърде висока температура. • Поставени са твърде топли продукти • Твърде много храна се съхранява едновременно. • Продуктите са твърде близо един до друг. • Някоя от вратите на уреда не е добре затворена. • Вратата е отваряна твърде често или за твърде дълго време. 	<ul style="list-style-type: none"> • Нулирайте температурата. • Винаги охлаждайте продуктите преди съхранение. • Винаги съхранявайте малки количества храна. • Оставайте разстояние между храните, за да може въздухът да циркулира. • Затворете вратата. • Не отваряйте вратата твърде често.
Влага по вътрешната страна на отделението на хладилника.	<ul style="list-style-type: none"> • Климатът е твърде топъл и твърде влажен • Някоя от вратите на уреда не е добре затворена. • Вратата е отваряна твърде често или за твърде дълго време. • Съдове с храна или течности са оставени отворени. 	<ul style="list-style-type: none"> • Увеличете температурата. • Затворете вратата. • Не отваряйте вратата твърде често. • Оставайте горещите храни да се охладят до стайна температура и покривайте храните и течностите.
Влага по външната повърхност на хладилника или между вратите.	<ul style="list-style-type: none"> • Климатът е твърде топъл и твърде влажен • Вратата не е добре затворена. Студеният въздух в уреда и топлият въздух извън него кондензира. 	<ul style="list-style-type: none"> • Това е нормално при влажен климат и се променя с намаляването на влажността. • Уверете се, че вратата е плътно затворена.
Силно натрупване на лед и скреж в отделението на фризера.	<ul style="list-style-type: none"> • Продуктите не са добре опаковани. • Някоя от вратите или някое от чекмеджетата на уреда не е плътно затворено. • Вратата е отваряна твърде често или за твърде дълго време. • Уплътнението на вратата е замърсено, износено, напукано или разместено. • Нящо отвътре възпрепятства правилното затваряне на вратата. • Хладилникът не е нивелиран. 	<ul style="list-style-type: none"> • Винаги опаковайте продуктите добре. • Затворете вратата/чекмеджето. • Не отваряйте вратата твърде често. • Почистете уплътнението на вратата или го сменете с ново. • Разместете рафтовете, поставките на вратите или вътрешните контейнери, за да можете да затворите вратата. • Уверете се, че подът е равен и здрав. Адаптирайте регулируемите крачета.
Вратата не се затваря добре. Уредът издава необичайни шумове.	<ul style="list-style-type: none"> • Уредът не е разположен върху равен под. • Уредът се докосва до предмет около него. 	<ul style="list-style-type: none"> • Регулирайте крачетата, за да нивелирате уреда. • Отстранете предметите около уреда.
Водни капки се събират в долните чекмеджета на хладилника.	<ul style="list-style-type: none"> • Нивата на влажност са твърде високи. 	<ul style="list-style-type: none"> • Повишете температурата на отделението на хладилника.

Проблем	Възможна причина	Възможно решение
Чува се лек шум, подобен на течаща вода.	<ul style="list-style-type: none"> • Това е нормално. 	
Чувате звук	<ul style="list-style-type: none"> • Вратата е отворена. 	<ul style="list-style-type: none"> • Затворете вратата.
Чувате бръмчене. Системата за вътрешно осветление или охлаждане не работи.	<p>слабо</p> <ul style="list-style-type: none"> • Системата против кондензиране работи. • Захранващият кабел не е свързан към захранващия контакт. • Електрозахранването не е пълноценно. • LED лампата е повредена. • Превключвателят на осветлението е блокиран. 	<ul style="list-style-type: none"> • Така се предотвратява появата на конденз и е нормално. • Свържете захранващия щепсел. • Проверете електрозахранването в помещението. Свържете се с местната електроснабдителна компания! • Моля, свържете се със сервиза за смяна на лампата. • Изключете захранването. Намерете превключвателя на осветлението и го преместете няколко пъти, за да видите дали така ще отстраните заседналата храна.
	<ul style="list-style-type: none"> • Това е нормално. 	
Страните на корпуса и лентата на вратата се затоплят.		
Не можете да налеете вода от диспенсъра за вода или няма кубчета лед	<ul style="list-style-type: none"> • Кранът за вода е затворен. • Входящият маркуч е прегънат. • Налягането на водата е под 0,15 МРа • Филтърът е блокиран • Вратата не е напълно затворена. • Функцията Cool Water/Ice Maker (Хладка вода/Ледогенератор) не е активирана • В контейнера няма кубчета лед • Кубчетата лед са се слепнали едно за друго. • Зададена е твърде висока температура на фризера. 	<ul style="list-style-type: none"> • Проверете крана за вода. • Проверете входящия маркуч. • Проверете налягането на водата. • Сменете филтъра. • Затворете вратата. • Активирайте функцията Cool Water/Ice Maker (Хладка вода/Ледогенератор) • Изчакайте доставка на кубчета лед. • Извадете слепените ледени кубчета, разтрошете ги и ги върнете в кутията за лед. • Намалете температурата на фризера.
	Имайте предвид, че произвеждането на първите кубчета лед може да отнеме до 12 часа.	
Произвеждат се само малки кубчета лед. Диспенсърът за лед е задръстен.	<ul style="list-style-type: none"> • Филтърът трябва да се смени. • Налягането на водата е под 0,15 МРа • Вода е замръзнала до вала в кутията за лед. Валът избутва леда навън. • Кубчета лед са заседнали между ледогенератора и кутията за лед. • Други кубчета лед са поставени в кутията за лед. 	<ul style="list-style-type: none"> • Сменете филтъра • Проверете налягането на водата • Извадете кутията за лед. Почистете и подсушете вала. Поставете отново кутията. • Извадете кубчетата лед между ледогенератора и кутията за лед. • Диспенсърът е само за кубчета лед, произведени от ледогенератора.

9 – Отстраняване на неизправности

Проблем	Възможна причина	Възможно решение
Кубчетата лед миришат и имат неприятен вкус.	<ul style="list-style-type: none">• Функцията Ice Maker (Ледогенератор) не се използва често.• Разопакована храна се съхранява в отделението на фризера.	<ul style="list-style-type: none">• Ледът може да поема миризмата на други вещества. Изхвърлете кубчетата лед.
Чувате звуци като течаща вода или падащи кубчета лед	<ul style="list-style-type: none">• Това е нормално, когато е активирана функцията за лед или вода	
От уреда тече вода	<ul style="list-style-type: none">• Налягането на водата е твърде високо.• Маркучът за вода е повреден.	<ul style="list-style-type: none">• Прекъснете захранването, затворете крана за вода и се обадете на отдела за обслужване
Контролният панел показва код за грешка.	<ul style="list-style-type: none">• Възникнал е електрически оперативен проблем.	<ul style="list-style-type: none">• Обадете се на отдела за обслужване на клиенти.

9.2 Прекъсване на захранването

В случай на прекъсване на електрозахранването, храната би трябвало да остане достатъчно студена за около 5 часа. Следвайте тези съвети по време на продължително прекъсване на захранването, особено през лятото:

- ▶ Отваряйте вратата/чекмеджето колкото е възможно по-рядко.
- ▶ Не поставяйте допълнителна храна в уреда по време на прекъсване на захранването.
- ▶ Ако получите предизвестие за прекъсване на захранването, което ще продължи повече от 5 часа, пригответе лед и го поставете в контейнер в най-горното отделение на хладилника.
- ▶ Необходимо е да проверите продуктите веднага след прекъсването.
- ▶ Тъй като температурата в хладилника ще се повиши по време на прекъсване на захранването или друг проблем, срокът на съхранение и годността за консумация на храната ще бъдат намалени. Всяка храна, която се размрази, трябва да бъде консумирана или термично обработена и замразена отново (когато е уместно) скоро след това за предотвратяване на рискове за здравето.



Забележка: Функция Memory (Памет) по време на прекъсване на захранването

След възстановяване на захранването уредът продължава да работи при настройките, зададени преди прекъсването.

10– Монтаж

10.1 Разопаковане

ПРЕДУПРЕЖДЕНИЕ!

- ▶ Уредът е тежък. Винаги трябва да бъде манипулиран от поне две лица.
- ▶ Съхранявайте всички опаковъчни материали на място, недостъпно за деца, и ги изхвърлете по екологичен начин.
- ▶ Извадете уреда от опаковката.
- ▶ Отстранете всички опаковъчни материали, включително прозрачното защитно фолио.

10.2 Условия на средата

Температурата на помещението трябва винаги да е между 10°C и 38°C, тъй като тя може да повлияе на температурата във вътрешността на уреда и на неговото потребление на електроенергия. Не монтирайте уреда близо до уреди, които излъчват топлина (фурни, хладилници), без изолация.

- Разширен умерен (SN): този хладилен уред е предназначен да се използва при температура на околната среда от 10°C до 32°C;
- Умерен (N): този хладилен уред е предназначен да се използва при температура на околната среда от 16°C до 32°C;
- Субтропичен (ST): този хладилен уред е предназначен да се използва при температура на околната среда от 16°C до 38°C;
- Тропичен (T): този хладилен уред е предназначен да се използва при температура на околната среда от 16°C до 43°C;

10.3 Изисквания за пространство

Необходимо пространство при отворена врата (Фиг. 10.3):

Ширина на уред: 158,8 cm

Дълбочина на уреда: 110,3 cm

10.4 Напречно сечение на вентилацията За постигане на достатъчна вентилация на уреда от съображения за сигурност трябва да се спазва информацията за необходимото напречно сечение на вентилацията (Фиг. 10.4).

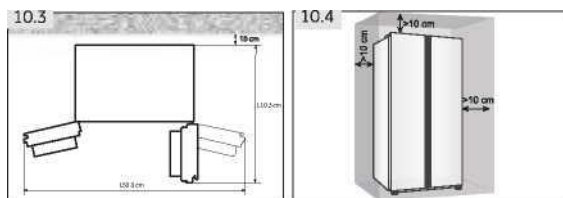

Забележка: За самостоятелно стоящ уред: този хладилен уред не е предназначен да се използва като вграден уред.

10.5 Връзка към прясна вода

Следвайте инструкциите за монтаж по-долу (Фиг. 10.5-1 до Фиг. 10.5-6).



ПРЕДУПРЕЖДЕНИЕ!

- ▶ Препоръчително е уредът да бъде монтиран от квалифициран техник.
- ▶ Уверете се, че захранващият щепсел е изключен от захранващия контакт.
- ▶ Уверете се, че подаването на вода е блокирано.
- ▶ Затваряща клапа, която трябва да е леснодостъпна след монтажа, трябва да бъде монтирана между маркуча и връзката за битова вода, за да може подаването на вода да бъде прекъснато, ако е необходимо.
- ▶ Свързвайте само към водопроводни отклонения за подаване на студена вода.
- ▶ За връзката използвайте само предоставения комплект маркучи.

10-Монтаж

ПРЕДУПРЕЖДЕНИЕ!

- ▶ Свързвайте само към водопроводни отклонения за подаване на питейна вода. Водният филтър само филтрира примеси във водата и пречиства и хигиенизира водата и леда. Не може да стерилизира или унищожава микроби или други вредни вещества.
- ▶ Твърде високо налягане на водата в маркуча може да повреди уреда. Монтирайте редуктор на налягането, когато налягането на водата в маркуча надвишава 0,6 МРа.
- ▶ Преди свързване проверете дали водата е чиста и бистра.



Забележка: Водна връзка

- ▶ Налягането на студената вода трябва да бъде 0,15-0,6 МРа.
- ▶ Максимално разрешената дължина на маркуча за вода е 8 метра. По-дългите маркучи ще повлияят на съдържанието на кубчетата лед и на студената вода.
- ▶ Температурата на околната среда трябва да бъде минимум 0°C.
- ▶ Пазете маркуча за вода далеч от източници на топлина.

1 Срежете тръбата на две части с необходимата дължина, за да свържете филтъра (А) с уреда (В1) и крана за вода (В2) (Фиг. 10.5-1). Уверете се, че сте срязали точно с помощта на остър нож.

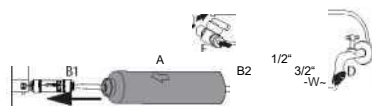

2. Пъхнете тръбата (В1) около 12 mm навътре в монтажното приспособление на водния филтър (А) (Фиг. 10.5-2). Погрижете се да инсталирате филтъра в правилната посока. Стрелката показва посоката на водния поток.

3. Обезопасете тръбата със заключваща скоба (С) в съответствие с Фиг. 10.5-3.

4. Повторете стъпките 2 и 3 с тръбата (В2) от другата страна на филтъра

5. Свържете края на тръбата (В2) към един от адапторите D или E и F който е подходящ за водопровода (Фиг. 10.5-4).

6. Извадете тапата на клапата в задната част на уреда (Фиг.10.5-5).

7. Свържете края на В1 към клапата в задната част на уреда (Фиг. 10.5-6).

8. Отворете крана за вода, за да проверите дали има течове в системата и изплакнете тръбата.

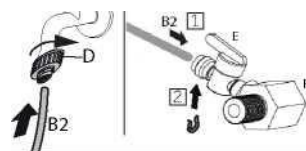
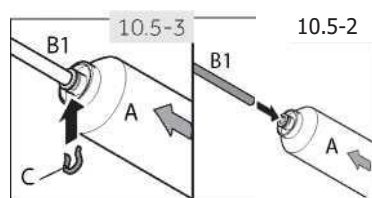

ПРЕДУПРЕЖДЕНИЕ!

- ▶ Внимавайте връзките да са винаги здрави, сухи и без течове.
- ▶ Внимавайте маркучът никога да не е притиснат, прегънат или усукан.

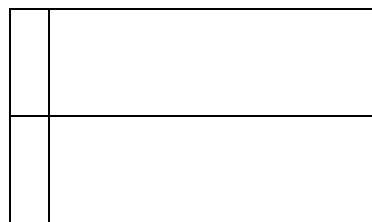

10-Монтаж

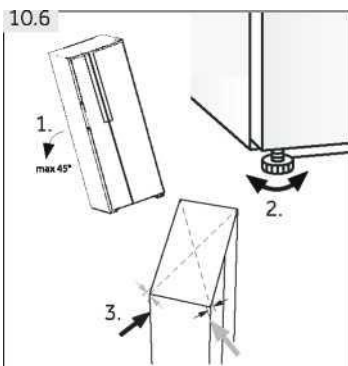

10.6 Подравняване на уреда

Уредът трябва да се постави върху равна и твърда повърхност.

1. Наклонете уреда леко назад (Фиг. 10.6).
2. Регулирайте крачетата до желаното ниво.
Уверете се, че разстоянието до стената от страната с пантите е поне 10 cm.
3. Стабилността може да се провери чрез редувано побутване по диагоналите. Лекото люлеене трябва да е еднакво и в двете посоки. В противен случай рамката е възможно да се деформира; резултатът може да е течачи уплътнения на вратата. Лекият наклон назад улеснява затварянето на вратите.

10.7 Фина настройка на вратите

Ако вратите все още не са на едно ниво след изравняване на вратите чрез крачетата, това несъответствие може да бъде отстранено чрез завъртане на повдигачия вал на пантата в десния долен ъгъл на хладилната врата с ключ (Фиг. 10.7)

За понижаване на височината на вратата завъртете с ключ повдигачия вал по посока на часовниковата стрелка (Фиг. 10.7-1).

За повдигане на височината на вратата завъртете с ключ повдигачия вал обратно на часовниковата стрелка (фиг. 10.7-2).

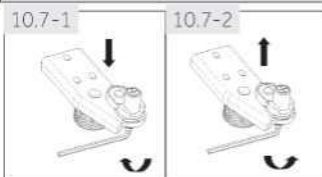
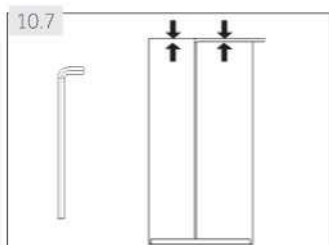

ПРЕДУПРЕЖДЕНИЕ!



Не регулирайте прекалено повдигачия вал на пантата до височина, която може да доведе до излизане на вала от първоначалното му заключено положение. (Регулируем диапазон на височината: 3 mm)

10.8 Време на изчакване

Маслото за смазване, което не се нуждае от поддръжка, се намира в капсулата на компресора.

Това масло може да навлезе в затворената тръбна система по време на транспортиране в наклонено положение. Преди да свържете уреда към електрозахранването, трябва да изчакате поне 2 часа (Фиг. 10.8), така че маслото да се върне обратно в капсулата.

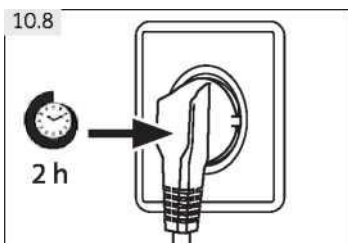

10-Монтаж

10.9 Електрическо свързване

Преди всяко свързване проверявайте дали:

- ▶ електрозахранването, контактът и предпазителите са подходящи съгласно табелката с данни;
 - ▶ захранващият контакт е заземен и не е разклонител или удължител;
 - ▶ захранващият щепсел и контактът са в строго съответствие.
- Включете щепсела в подходящо монтиран домашен контакт.



ПРЕДУПРЕЖДЕНИЕ!

Ако захранващият кабел е повреден, той трябва да се смени от отдела за обслужване на клиенти с оглед избягване на опасности (вижте гаранционната карта).

10.10 Демонтаж и монтаж на вратите

В случай, че трябва да демонтирате вратите на уреда, моля, следвайте инструкциите за демонтаж и монтаж на вратите по-долу (Фиг. 10.10).

ПРЕДУПРЕЖДЕНИЕ!

- ▶ Преди което и да е действие, деактивирайте уреда и изключете захранващия щепсел от захранващия контакт.
- ▶ Блокирайте водоснабдяването.
- ▶ Уредът е тежък. Винаги трябва да бъде манипулиран от поне две лица.
- ▶ Не наклоняйте уреда на повече от 45° и не го поставяйте хоризонтално на земята
- ▶ Вратата може да падне и да нарани хора или да се повреди по време на тези стъпки. Моля, внимавайте повече при демонтажа и монтажа на вратите.

1. Освободете лявата страна на две водни муфи в предния ляв ъгъл в долната част на уреда: натиснете и задръжте яката, както е показано, и извадете тръбата за вода. (Фиг.10.10-1).
2. Развийте винта на капачето на пантата и свалете капачето (Фиг. 10.10-2). Когато демонтирате вратата на фризера, изключете всички проводници, с изключение на заземяващия проводник.

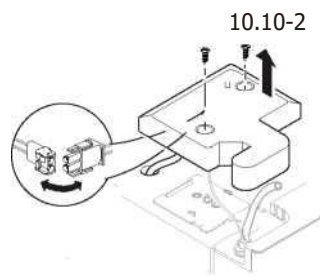
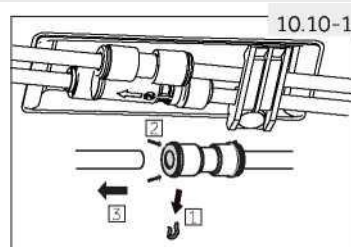

10-Монтаж

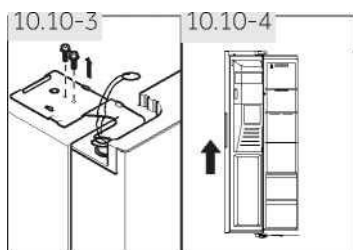

3. Развийте винтовете, придържащи горната панта на мястото ѝ, и след това отстранете пантата (Фиг.10.10-3).
4. Повдигнете вратата, за да я демонтирате (Фиг.10.10-4). Когато демонтирате вратата на фризера, повдигнете го достатъчно високо, за да издърпате връзката за вода от дъното на уреда.
5. Монтирайте отново вратата в обратен ред на стъпките за монтаж. Уверете се, че заземяващият кабел е фиксиран от винта.
6. Монтирайте отново връзката за вода.

Забележка: Врата на хладилника



Изображенията показват демонтажа на вратата на отделениято на фризера. За вратата на хладилника, моля, използвайте съответните части от другата страна.

11 – Технически данни

11.1 Продуктов фиш съгласно Регламент (ЕС) № 2019/2016

Търговска марка	Haier
Идентификатор на модела	HSR3918FI*/HSOBPIF9183 / HSOGPFI9183
Категория на модела	Хладилник-фризер
Клас на енергийна ефективност	F
Годишно потребление на енергия (kWh/година) ¹	393
Обем за съхранение за охлаждане (L)	337
Обем за съхранение за замразяване (L)	178
Клас със звезди	****
Температура на други отделения > 14°C	Не е приложимо
Система без скреж	Да
Време за повишаване на температура (ч)	5
Капацитет за замразяване (kg/24 ч)	10
Климатичен клас	
Този уред е предназначен за използване при околна температура между 10°C и 38°C.	SN-N-ST
Клас на емисията на шум и пренасяни по въздуха акустични емисии на шум (db(A) re 1pW)	C(40)
Тип на конструкцията	Свободностоящ

¹въз основа на резултати от стандартни изпитвания за 24 часа. Реалното потребление на електроенергия зависи от начина на използване на уреда и мястото, където е разположен.

11.2 Допълнителни технически данни

Общ обем за съхранение (L)	515
Напрежение/Честота	220-240V~/50Hz
Входна мощност на размразяване (W)	200
Основен предпазител (A)	15
Хладилен агент	R600a
Налягане на водата в MPa	0,15-0,6
Размери (В/Ш/Д в mm)	1775/908/659

11.3 Стандарти и директиви а

Този продукт отговаря на изискванията на всички приложими директиви на ЕО със съответните хармонизирани стандарти, които предвиждат маркировката CE.

12-Обслужване на клиенти

Препоръчваме нашия отдел за обслужване на клиенти на Haier и употребата на оригинални резервни части.

Ако имате проблем с уреда, моля, първо направете справка с раздел **ОТСТРАНЯВАНЕ НА НЕЗИПРАВНОСТИ**.

Ако не откриете решение там, моля, свържете се с

- ▶ местния търговец или
- ▶ зоната за сервиз и поддръжка на www.haier.com, където можете да откриете телефонни номера и ЧЗВ и да активирате искане за сервиз.

За да се свържете с наш Сервиз, уверете се, че имате следните данни на разположение. Информацията може да бъде открита върху табелката с данни.

Модел _____ Сериен № _____

Проверете и гаранционната карта, предоставена с продукта, в случай на гаранционно обслужване.

За общи бизнес запитвания, моля, по-долу вижте нашите адреси в Европа:

Адреси на Haier в Европа

Държава*	Пощенски адреси	Държава*	Пощенски адреси
Италия	Haier Europe Trading SRL Via De Cristoforis, 12 21100 Verese ИТАЛИЯ	Франция	Haier France SAS 3-5 rue des Graviers 92200 Neuilly sur Seine ФРАНЦИЯ
Испания	Haier Iberia SL	Белгия-FR	Haier Benelux SA
Португалия	Pg. Garcia Faria, 49-51	Белгия-NL	Anderlecht
я	08019 Barcelona	Нидерландия	Route de Lennik 451
	ИСПАНИЯ	Люксембург	БЕЛГИЯ
Германия	Haier Deutschland GmbH		
Австрия	Hewlett-Packard-Str. 4 D-61352 Bad Homburg ГЕРМАНИЯ	Полша	
	Haier Appliances UK Co.Ltd.	Чехия	Haier Poland Sp. zo.o.
Обединеното кралство	One Crown Square Church Street East Woking, Surrey, GU21 6HR Обединеното кралство	Унгария	Al. Jerozolimskie 181B
		Гърция	02-222 Warszawa
		Румъния	ПОЛША
		Русия	

* За повече информация, моля, вижте www.haier.com

***Продължителност на гаранцията на хладилния уред:**

Минималната гаранция е: 2 години за страните от ЕС, 3 години за Турция, 1 година за Обединеното

кралство, 1 година за Русия, 3 години за Швеция, 2 години за Сърбия, 5 години за Норвегия, 1 година за Мароко, 6 месеца за Алжир, за Тунис не се изисква правна гаранция.

***Наличност на резервните части за ремонт на уреда:**

Термостати, температурни сензори, печатни платки и източници на светлина са на разположение в продължение на минимум седем години след пускането на пазара на последната бройка от модела. Дръжки за врати, панци за врати, тавички и кошници – за минимален период от седем години, а уплътнения за врати – за минимален период от 10 години, след пускането на пазара на последната бройка от модела.

***Техническа помощ**

За връзка с отдела за техническа помощ, посетете нашия уебсайт: <https://corporate.haier-europe.com/en/> В раздела „уебсайт“ изберете марката на вашия продукт и вашата държава. Ще бъдете пренасочени към конкретния уебсайт, където можете да намерите телефонния номер и формуляра за връзка с отдела за техническа помощ

* За допълнителна информация относно продукта, моля, консултирайте се с:
<https://eprel.ec.europa.eu/>