

**Ръководство на потребителя
Сушилня с термopомпа**

HD90-A2979

HD100-A2979

HD80-A3979

HD90-A3979

HD90-A3979S

HD90-A3S979

BG

Haier

Благодарим Ви, че закупихте продукт на Haier.

Моля, прочетете внимателно тези инструкции, преди да използвате този уред. Инструкциите съдържат важна информация, която ще ви помогне да получите най-доброто от уреда и ще Ви осигурят безопасно и правилно инсталиране, ползване и поддръжка.

Запазете ръководството на подходящо място, така че винаги да можете да го ползвате за безопасна и правилна употреба на уреда.

Ако продавате уреда, предоставяте го на друго лице или го оставяте, след като се преместите в друг дом, не забравяйте да предадете това ръководство, така че новият собственик да може да се запознае с уреда и инструкциите за безопасност.

Внимание! - Важна информация за безопасност



Обща информация и съвети



Информация за околната среда



Изхвърляне



Помогнете за опазване на околната среда и човешкото здраве. Поставете опаковката в предвидените за целта контейнери за рециклиране. Помогнете за рециклиране на отпадъци от електрически и електронни уреди. Не изхвърляйте уреди, обозначени с този символ, заедно с битовите отпадъци. Върнете продукта на Вашия местен оператор за рециклиране или се свържете с компетентните местни власти.



ВНИМАНИЕ!

Съществува риск от нараняване или задушаване!

Изключете уреда от електрическата мрежа. Отрежете захранващия кабел и го изхвърлете. Махнете дръжките на вратата, за да предотвратите риска деца и домашни любимци да се затворят вътре в уреда.



ВНИМАНИЕ!

Уредът не трябва да се захранва чрез външно превключващо устройство, например таймер, или да е свързан към верига, която редовно се включва и работи от програма.

1-Данни за безопасност	4
2-Употреба по предназначение	7
3-Описание на продукта	8
4-Панел за управление	9
5-Програми	12
6-Потребление	13
7-Предложения и съвети.....	14
8-Ежедневна употреба	16
9-Грижа и почистване	20
10-Отстраняване на неизправности.....	22
11-Инсталиране.....	24
12-Технически данни	26
13-Обслужване на клиенти	30



ВНИМАНИЕ!

Преди първа употреба

- ▶ Уверете се, че няма щети по време на транспортиране.
- ▶ Свалете всички опаковки и ги дръжте далеч от деца.
- ▶ Премествайте уреда винаги с най-малко още две лица, защото е тежък.

Ежедневна употреба

- ▶ Този уред може да се използва от деца над 8 годишна възраст, хора с физически, слухови или умствени затруднения, както и от хора с липса на опит или познания, ако е осигурен контрол или им е предоставена информацията относно опасностите.
- ▶ Пазете от достъп до уреда деца под 3-годишна възраст, освен ако не са постоянно под надзор.
- ▶ Децата не трябва да си играят с уреда.
- ▶ Уверете се, че помещението е сухо и добре проветрено. Температурата на околната среда трябва да бъде между 5°C и 35°C.
- ▶ Не покривайте вентилационните отвори в основата с килим или подобен предмет.
- ▶ Пазете зоната около сушилнята свободна от прах и власинки.
- ▶ Уверете се, че вътре в уреда има само пране и няма домашни любимци или деца, преди да го използвате.
- ▶ Докосвайте щепсела на захранването само със сухи ръце и не докосвайте и не използвайте уреда, ако сте боси или имате мокри или влажни ръце или крака.
- ▶ Само сух текстил, измит с вода.
- ▶ Уверете се, че не зареждате повече от номиналния товар.
- ▶ Извадете всички предмети от джобовете, като запалки и кибрит.
- ▶ Използвайте омекотители за тъкани или подобни продукти, както е посочено в опаковката на производителя.
- ▶ Не използвайте запалими спрейове в близост до уреда.
- ▶ Не поставяйте тежки предмети или източници на топлина или влага върху уреда.
- ▶ Дръжте щепсела, а не кабела, когато изключвате уреда.
- ▶ Не докосвайте задната стена и барабана по време на работа; те са нагорещени.

**ВНИМАНИЕ!****Ежедневна употреба**

- ▶ Не изсушавайте следните елементи в уреда:
 - ▶ Неизмити предмети.
 - ▶ Предмети, които са били замърсени със запасяеми вещества като готварско масло, ацетон, алкохол, бензин, керосин, петна за отстраняване, терпентин, восъци, отстраняване на восък или други химикали. Изпаренията могат да причинят пожар или експлозия. Тези елементи трябва винаги да се измиват първо на ръка с гореща вода с допълнително количество почистващ препарат и след това да се изсушават на открито, преди да изсъхнат в уреда.
 - ▶ Елементи, които съдържат подплънки или пълнеж (напр. възглавници, якета), тъй като пълнежът може да излезе и има риск от запалване в сушилнята.
 - ▶ Предмети, които съдържат в голямата си част от каучук, гума от пяна (латексна пяна) или каучукови материали, като капачки за душ, водоустойчив текстил, гумирани артикули и дрехи и възглавници с гума от пяна.
- ▶ Не пийте кондензираната вода.
- ▶ Не използвайте уреда без филтър за филтри или кондензатор на място или с повреден филтър.
- ▶ Забележете, че последната част от цикъла на сушене се извършва без топлина (цикъл на охлаждане), за да се гарантира, че дрехите остават на температура, която не ги уврежда.
- ▶ Не оставяйте уреда без надзор по време на работа. Ако се предвижда дълго отсъствие, цикълът на сушене трябва да бъде прекъснат чрез изключване на уреда и изключване от електрическата мрежа.
- ▶ Не изключвайте уреда, освен ако цикълът на сушене е завършен, освен ако всички елементи не се отстранят бързо и се разпространят, за да може да се отдели топлината.
- ▶ Изключете уреда след всяка програма за сушене, за да спестите електричество и с цел безопасност.

Поддръжка / почистване

- ▶ Уверете се, че децата са под надзор, ако се извършва почистване и поддръжка.
- ▶ Изключете уреда от електрозахранването, преди да предприемете каквото и да било рутинна поддръжка.
- ▶ Почиствайте филтъра за мъх и кондензаторния филтър след всяка програма (вижте ГРИЖА И ПОЧИСТВАНЕ).
- ▶ Не използвайте водна струя или пара за почистване на уреда.
- ▶ Никога не използвайте индустриални химикали за почистване на уреда.



ВНИМАНИЕ!

Поддръжка / почистване

- ▶ Повреден захранващ кабел трябва да се замени от производителя, оторизиран сервиз или квалифициран техник, за да избегнете опасности.
- ▶ Не се опитвайте сами да ремонтирате уреда. При необходимост от поправка, моля, свържете се с нашия сервиз.

Инсталиране

- ▶ Осигурете място, което позволява пълно отваряне на вратата. Не инсталирайте сушилнята зад врата, която се заключва, плъзгаща се врата или врата с панци от противоположната страна на вратата на сушилнята, тъй като това ограничава пълното отваряне на вратата на сушилнята.
- ▶ Инсталирайте уреда на добре проветриво и сухо място.
- ▶ Никога не инсталирайте уреда на открито на влажно място или на място, което може да е склонно към течове на вода, например под или близо до мивката. В случай на теч на вода, изключете електрозахранването и оставете уреда да изсъхне.
- ▶ Инсталирайте или използвайте уреда, само ако температурата е над 5 °C.
- ▶ Не поставяйте уреда директно върху килим или близо до стена или мебели.
- ▶ Не инсталирайте уреда на студено, топло или директна слънчева светлина или в близост до източници на топлина (например отоплителни печки, радиатори).
- ▶ Уверете се, че електрическата информация на табелката съответства на електрозахранването. Ако няма такова съответствие, свържете се с електротехник.
- ▶ Не използвайте многоизводни адаптори и удължителен кабел.
- ▶ Уверете се, че няма повреди по електрическите кабели и гнездото. Ако е повреден, трябва да бъде подменен от електротехник.
- ▶ Използвайте отделен заземен контакт за захранване, който е лесно достъпен след инсталацията. Уредът трябва да е заземен.
- ▶ Само за Великобритания: Захранващият кабел на уреда е снабден с 3-кабелен (заземителен) щепсел, който съответства на стандартно 3-кабелно (заземено) гнездо. Никога не отрязвайте и не демонтирайте третия щифт (за заземяване). След като уредът е инсталиран, щепселът трябва да бъде лесно достъпен.

Употреба по предназначение

Този уред е предназначен за сушене на артикули, които са измити с воден разтвор и са маркирани на етикета на производителя като подходящи за сушене в сушилня.

Предназначен е изключително за домашна, вътрешна употреба. Не е предназначен за използване с търговска или промишлена цел. Промени или модификации в уреда не са позволени. Употреба не по предназначение може да бъде опасно и да доведе до елиминиране на гаранцията и претенции за отговорност.

Стандарти и директиви

Този продукт отговаря на изискванията на всички приложими директиви на Европейската общност със съответните хармонизирани стандарти, предвидени за CE маркировка.



Съобщение

Уредът съдържа флуориран парников газ HFKW-134a (GWP: 1430). Този газ е херметически затворен.



Екологично отговорна употреба

- ▶ **Цялостен дренаж:** Завъртете прането на максимални обороти.
- ▶ **Максимално натоварване:** Използвайте максималното количество за пълнене според таблицата на програмата, но не претоварвайте сушилнята. За да се възползвате от максималното натоварване, прането, което трябва да се изсуши „ГОТОВИ за ГАРДЕРОБА“, може първо да се изсуши лесно с „ГОТОВИ за ГЛАДЕНЕ“. В края на програмата извадете прането, което трябва да се глади, и след това оставете да изсушите останалото пране.
- ▶ **Освободете прането:** Разклатете прането, преди да го сложите в сушилнята.
- ▶ **Избягвайте пресушаване:** Трябва да се избягва прекомерно изсушаване. Изберете правилната програма и подходящото ниво на сушене.
- ▶ **Не е нужен омекотител:** Не използвайте омекотител при миене, защото прането ще стане пухкаво и меко в сушилнята.
- ▶ **Почистване на филтрите за мъх:** Почиствайте филтрите за мъх след всяко сушене.
- ▶ **Вентилация:** Уверете се, че уредът ползва подходяща вентилация (вижте раздел МОНТАЖ).
- ▶ **Повторно използване на кондензирана вода:** Събраната кондензирана вода може да се използва за парната ютия. Преди това трябва да се прелее през фино сито или филтърна хартия за кафе. Най-малките частици ще бъдат задържани от филтъра.

i Забележка:

Поради техническите промени и различни модели, илюстрациите в следващите раздели може да се различават от Вашия модел.

3.1 Изображение на уреда

Предна страна (Фиг. 3-1):

Задна страна (Фиг. 3-2):

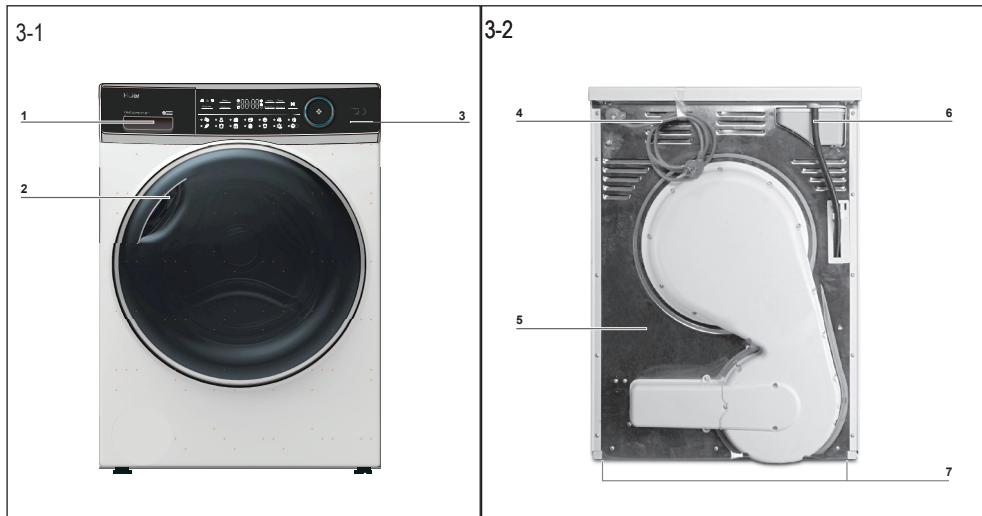

- 1 Резервоар за вода
- 2 Врата на сушилня
- 3 Панел за управление

- 4 Захранващ кабел
- 5 Задна плоча
- 6 Дренажен маркуч
- 7 Регулируеми крачета

3.2 Аксесоари

Проверете аксесоарите и справочната част в съответствие с този списък (Фиг.: 3-3):

3-3

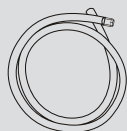

Изпускателен маркуч

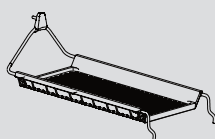

Сушилник
(Само при модел
HD100-A2979 /
HD90-A3S979)



Маркировка за енергийна ефективност



Гаранционна карта



Ръководство на потребителя

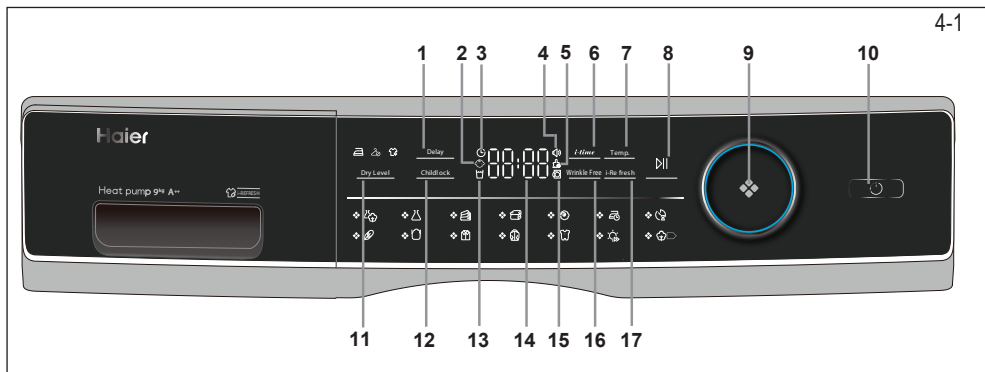

- | | | |
|------------------------------------|---------------------------------------|-------------------------------------|
| 1 Бутон Отлагане | 7 Бутон за настройка на температурата | 13 Индикатор за празен резервоар |
| 2 Индикатор на предпазване от деца | 8 Бутон Старт/Пауза | 14 Дисплей |
| 3 Функция таймер | 9 Копче за програма | 15 Индикатор за отключване на врата |
| 4 Индикатор за сигнала | 10 Бутон "Мощност" | 16 Бутон без гънки |
| 5 Индикатор за чист филтър | 11 Бутон Ниво на сушене | 17 i-Освежаване |
| 6 Бутон за настройка на времето | 12 Бутон Защита за деца | |

4.1 Бутон Отлагане

Функция Отлагане за забавено начало натиснете бутона, за да зададете време (в 1 интервал до 12 часа). Уредът трябва да бъде завършен, след това натиснете бутона за начало, за да стартирате (Фиг. 4-2) процеса по забавяне.

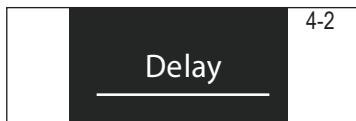

i Съобщение

Тази функция трябва да бъде настроена, след като приключите с всички опции, в противен случай, когато завъртите копчето или натиснете бутона, функцията ще бъде изтрита автоматично.

4.2 Индикатор за предпазване от деца

За да активирате функцията Предпазване от деца след стартиране на цикъл, натиснете бутона Предпазване от деца (Фиг. 4-3) за 3 сек. докато светне иконата на индикатора. За деактивиране натиснете отново бутона за 3 сек.



i Съобщение

Когато цикълът приключи или захранването се прекъсне, функцията няма да бъде отменена автоматично.

4.3 Функция таймер

Когато изберете функцията таймер (Фиг. 4-4), ще светне.



4.4 Индикатор за сигнала

Можете да изберете сигнал според нуждите. За да активирате сигналната функция след включване на сушилнята, натиснете *i-time* и Температура. (Фиг. 4-5) за около 3 секунди, докато се чуе звуков сигнал. За деактивиране натиснете отново двата бутона за 3 секунди, докато звучи сигнала.



4-6



4.5 Индикатор за чист филтър

Филтрите трябва да се почистват редовно. Вижте раздела Почистване на филтри от влакна или почистване на кондензаторния филтър в ръководството.



Съобщение

След всеки цикъл индикаторът ще мига, за да напомни за почистване на филтрите.

4-7

i-time

4.6 Бутон за настройка на времето

Когато изберете програмата Таймер или Забавяне, тогава светлината на *i-time* се включва. Натиснете този бутон, за да увеличите или намалите времето.

4-8

Temp.

4.7 Бутон Температура

Натиснете този бутон (Фиг. 4-8), за да зададете температурата на сушене за някои програми. Дисплеят е показан по-долу:

- [-] Висока температура.
- [-] Средна температура.
- [-] Ниска температура.
- [0] Хладен въздух.

4-9



4.8 Бутон Старт/Пауза

Натиснете бутона Старт/Пауза (Фиг. 4-9), за да започнете цикъл на сушене. Натиснете отново бутона, за да спрете цикъла на сушене - индикаторната лампа мига. Натиснете отново бутона, за да продължите.

4-10



4.9 Копче с програми

Изберете една от 12-те програми, като използвате копчето (Фиг. 4-10). Индикаторът на съответната програма светва. Вижте раздел Настройки на програмата на ръководството за допълнителна информация.

4-11



4.10 Бутон за включване

Натиснете бутона за включване (Фиг. 4-11) за включване / изключване на сушилнята.

4-12

Dry Level

4.11 Бутон Нива на сушене

Натиснете бутона (Фиг. 4-12), за да зададете крайното съдържание на влага в прането в края на цикъла.

- Екстра сухо
- Готови за съхранение
- Готови за гладене

4.12 Бутон Предпазване от деца

За да активирате функцията Предпазване от деца след стартиране на цикъл, натиснете бутона (Фиг. 4-13) за 3 сек. докато светне иконата на индикатора. За деактивиране натиснете отново бутона за 3 сек.



4.13 Индикатор за празен резервоар

Резервоарът за вода трябва да се изпразни.

Важно: Изпразвайте резервоара за вода след всеки цикъл на сушене. Вижте раздела Изпразване на резервоара за вода в ръководството.



4.14 Дисплей

Дисплеят показва оставащото време, времето на забавяне и друга подобна информация.



Съобщение

Оставащо време е стойност по подразбиране, като това време ще бъде преизчислено в зависимост от допълнителните настройки на програмата и съдържанието на влага в прането.

4.15 Индикатор за отключване на врата

Ако вратата се отвори, този индикатор (фиг. 4-16) ще светне.



4.16 Бутон без гънки

След като изберете програмата с тази функция, иконата светва, включва се програмата без гънки по подразбиране, когато докоснем този бутон (фиг. 4-17) дисплеят ще покаже ИЗКЛ., програмата без гънки ще се затвори и при повторно докосване дисплеят ще покаже ВКЛЮЧЕНО, програмата без гънки ще се включи.











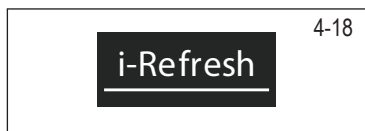





Съобщение

Времето по подразбиране е 1 час.

4.17 i-Освежаване

При програма на таймер, времето по подразбиране е 30 минути. Най-дългата продължителност е 50 минути.



Програма	Степен на сушене	Прање	Максимално зареждане в кг		
			8	9	10
	Екстра сухо	Тежки тъкани, нуждаят се от допълнително сушене	5	6	7
	Екстра сухо	Тежка синтетика	4	4,5	5
	Екстра сухо	Хавлиени кърпи	5	6	7
	/	Облекло от пух	1	1	1,5
	/	Вълнен текстил	3	3	4
	Екстра сухо	Облекло от кашмир	3	4	4,5
	/	Тежки тъкани, нуждаят се от допълнително сушене	-	-	-
	Екстра сухо	Бельо	2	2	3
	Екстра сухо	Тежък памук	2	2	3
	Екстра сухо	Ризи	4	4,5	5
	Екстра сухо	Спортни дрехи	4	4,5	5
	Екстра сухо	Бебешки дрешки	4	4	5
	/	Чаршафи	4	4	5
	Екстра сухо	Памук, палта	8	9	10

¹⁾ EN 61121 настройка на тестовата програма.

²⁾ Тези програми имат функция за връщане, специално за голямо натоварване.

Технология на термопомпата

Кондензационната сушилня с топлообменник е изключителна по отношение на ефективната консумация на енергия. Това са ориентировъчни стойности, определени при стандартни условия. Стойностите могат да се различават от дадените, в зависимост от прекомерното или недостатъчно напрежение, вида на тъканите, състав на прането, което трябва да се изсуши, остатъчната влага в плата и размера на товара.

Програма Памук / спално бельо	Скорост на оборотите в об/мин	Остатъчна влага В %	Време в ч:мин	Енергопотребле- ние потребление в kWh
Екстра сухо 	1000	приблизително 60	4:40	2.34
Готови за съхранение 	1000	приблизително 60	4:29	1.98
Готови за гладене 	1000	приблизително 60	3:18	1.62



Екологично отговорна употреба

- ▶ Завъртете прането възможно най-сухо, преди да го поставите в сушилнята.
- ▶ Избягвайте претоварването на сушилнята.
- ▶ Изступайте прането, преди да го поставите в сушилнята.
- ▶ Изберете подходяща програма за сушене. Уверете се, че прането не се суши по-дълго от необходимото.
- ▶ Използвайте сушилнята само с почистени филтри.

7.1 Колосано пране

Колосаното пране оставя пласт от нишесте в барабана и не е подходящо за сушилнята.

7.2 Омекотител

Не използвайте омекотител при миене, защото прането ще стане меко и пухкаво в сушилнята.

7.3 Кърпи за омекотяване

Използването на „кърпи за омекотяване“ може да доведе до покритие на филтрите за влакна. Това може да доведе до запушване на филтрите. В такива случаи препоръчваме или да се въздържате от добавяне на кърпи за омекотяване, или да изберете друга марка. Във всеки случай обърнете внимание на инструкциите на производителя.

7.4 Малки количества пълнеж

В количество по-малко от 1,0 кг трябва да бъде избрана програмата „Таймер“ тъй като автоматичното сканиране на ниво на сушене може да бъде отчетено неточно.

7.5 Отваряне на вратата

Вратата трябва да се остави отворена когато не се използва, така че уплътнението на вратата да се запази за по-дълго време.

7.6 Вътрешно осветление на барабана

Когато уредът е включен, вътрешното осветление на барабан винаги светва, когато вратата е отворена.

7.7 Сервизна клапа

Уверете се, че сервизният капак винаги е затворен по време на работа.

7.8 Защита срещу намачкване

Ако в края на програмата прането не бъде извадено, барабанът се движи от време на време, за да се предотврати нагъването. Фазата на защита срещу гънки е приблизително 60 минути.

7.9 Пране, което трябва да се гладя

...трябва да се изсуши с ниво ГОТОВНО за ГЛАДЕНЕ . Това улеснява гладенето на ръка или използването на машината.

7.10 Оставащо време

Продължителността на програмата се влияе от следните фактори: вида на тъканта, количеството на пълнежа, абсорбиращата способност, желаното ниво на сушене, както и скоростта на въртене на пералнята. Тези фактори се регистрират от електрониката по време на програмата и оставащото време ще бъде коригирано съответно.

7.11 АВТОМАТИЧНА система за откриване на натоварване

Когато стартира програмата, след няколко минути на дисплея ще се покаже *AUE*. Това означава, че автоматичното откриване на товара е в ход. Сензорите откриват и оценяват избраното време за приключване на програмата. В зависимост от избраната програма, количеството на натоварването, влажността и температурата на околната среда, фазата на откриване на натоварване *AUTO* може да продължи няколко минути за малък товар или до час за максимално натоварване или големи елементи, преди да се покаже приблизителното програмно време, останало за завършване на програмата.

7.12 Изключително големи парчета

... обикновено се навиват. Ако следователно не може да се достигне желаното ниво на сухо, разхлабете прането и изсушете отново с програмата за време (ТАЙМЕР).

7.13 Особено деликатни тъкани

Текстил, който лесно може да се свие или загуби формата си, както и напр. копринени чорапи, бельо и др. не трябва да се слагат в сушилнята. Сложете деликатни дрехи вътре в торба за пране и избягвайте да ги изсушавате.

7.14 Връхни дрехи и трикотаж

трябва да се изсуши до ГОТОВО за ГЛАДЕНЕ , за да се избегне свиване. Трябва да се направят последващо разтягане или изтегляне във форма.

7.15 Пух

Количеството власинка във филтрите за мъх не се дължи на напрежението при измиване в сушилнята; по-скоро се извличат влакна от износването и измиването. По време на сушенето на простора, пухът ще бъде отнесен от вятъра. С помощта на барабана пухът ще се събира във филтрите.

7.16 Акустичен сигнал

Звучи акустичен сигнал:

- ▶ когато резервоарът за вода е пълен
- ▶ в случай на неизправност

Освен това, акустичният сигнал може да бъде избран и за следните случаи:

- ▶ при край на програма
- ▶ при натискане на бутон
- ▶ при завъртане на бутона за избор на програма

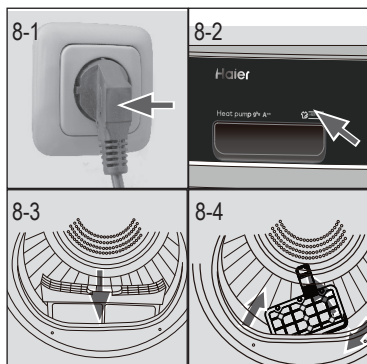

8.1 Подготовка на уреда

1. Свържете уреда към захранване (220V до 240V ~ / 50Hz) (Фиг.8-1) Моля, вижте също раздел МОНТАЖ.
2. Уверете се, че:
 - ▶ резервоарът за вода е празен и монтиран правилно. (Фиг. 8-2).
 - ▶ Филтърът за власинки е чист и правилно инсталиран. (Фиг. 8-3).
 - ▶ Филтърът на кондензатора е чист и правилно инсталиран (Фиг. 8-4).

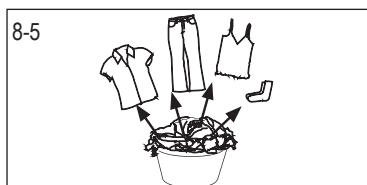

8.2 Подготвяне на прането

- ▶ Сортирайте дрехите според тъканта (памук, синтетика, вълна и т.н.). Само сухо пране, което е било пуснато на центрофуга.
- ▶ Изпразнете джобовете от всички остри или запалими предмети, като ключове, запалки и кибрит. Отстранете по-твърдите декоративни предмети като брошки.
- ▶ Затворете ципове и куки, уверете се, че копчетата са пришити плътно и поставете малки предмети като чорапи, сутиени и т.н. в торба за пране.
- ▶ Разгънете големи парчета плат като спално бельо, покривки и т.н.
- ▶ Следвайте инструкциите на етикета за пране и сушене само дрехи, които могат да се изсушат машинно.



Съвети:

- ▶ Отделете белите от цветните дрехи.
- ▶ Разгънете големи предмети като чаршафи, покривки за маса и др.
- ▶ Спалното бельо и калъфките за възглавници трябва да бъдат с бутон, така че малки части да не могат да се събират вътре.
- ▶ Затворете ципове и куки и завържете свободни колани без метални части, струни за престилка и др. заедно.
- ▶ Поставете малки предмети като чорапи, колани, сутиени и др. в торба за пране.
- ▶ Уверете се, че всички копчета са пришити плътно.
- ▶ Зашийте или свалете хлабави метални части от дрехи, като напр. метални копчета, обръчи на сутиени преди поставяне в уреда. В противен случай такива части могат да причинят шум и да повредят барабана.
- ▶ Не пресушавайте бельо с лесна поддръжка. Риск от образуване на гънки. Оставете за окончателното изсушаване на въздуха.
- ▶ Трикотаж (например тениски, бельо) понякога се движи по време на сушене. Използвайте само ниво на сушене ГОТОВИ за ГЛАДЕНЕ  и опънете според формата след това.
- ▶ За предварително изсушени, многослонови облекла или за окончателно изсушаване трябва да се избере програмата за време (ТАЙМЕР).

Забележка за натоварване

Чаршаф (единичен)	Памук	Приблизително 800 гр
Дрехи от различни материји	/	Приблизително 800 гр
Якета	Памук	Приблизително 800 гр
Дънки	/	Приблизително 800 гр
Гащеризони	Памук	Приблизително 950 гр
Пижама	/	Приблизително 200 гр
Ризи	/	Приблизително 300 гр
Чорапи	Смесени тъкани	Приблизително 50 гр
Тениски	Памук	Приблизително 300 гр
Бельо	Смесени тъкани	Приблизително 70 гр

8.3 Зареждане на уреда

- ▶ Освободете и поставете вътре предварително сортираното пране.
- ▶ Не препълвайте.
- ▶ Внимателно затворете вратата. Уверете се, че никаква част от прането не е захваната.

8.4 Изваждане и добавяне на пране

За да извадите или добавите пране, програмата може да бъде прекъсната по всяко време:

- ▶ Отворете вратата. Цикълът прекъсва. Внимавайте, когато изваждате или добавяте прането! Вътрешността на барабана или самото пране може да е нагорещена, така че да има опасност от изгаряне.
- ▶ За да продължите програмата, натиснете бутона “Старт / Пауза” след затваряне на вратата.

**ВНИМАНИЕ!**

Нетекстилните, както и малките, свободни или остри предмети могат да причинят неизправности и повреди на дрехите и уреда.

**ВНИМАНИЕ!**

Никога не изключвайте сушилнята преди края на цикъла на сушене, освен ако всички елементи не се отстраняват бързо и се разпространяват, за да може топлината да се освободи.

8.5 Зареждане на сушилнята

1. Поставете прането равномерно в барабана, като внимавате да не претоварите сушилнята.
2. Включете сушилнята, като натиснете бутона за захранване (Фиг. 8-7).



8-7

Съобщение

Омекотителите за тъкани или подобни продукти трябва да се използват, както е указано в инструкциите на производителя.

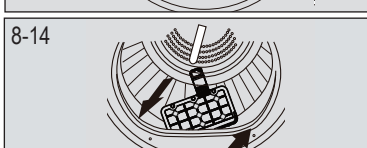
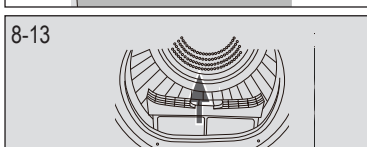
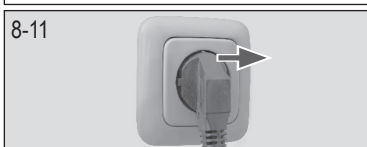
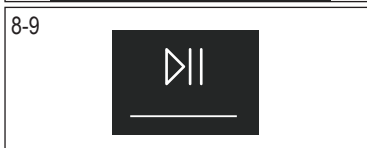

8.6 Задайте програма и стартирайте

1. Завъртете копчето за програмиране (Фиг. 8-8) за да изберете правилната програма.
2. Задайте функции като температура, ниво на сушене, забавяне. Натиснете бутона Старт/Пауза (Фиг. 8-9) за да започнете цикъл на сушене.

8.7 Край на цикъла на сушене

Сушилнята спира да работи автоматично, когато завърши цикъла на сушене. Дисплеят показва КРАЙ. Отворете люка на сушилнята и извадете прането. Ако прането не бъде премахнато, програмата против гънки се стартира автоматично.

1. Изключете сушилнята, като натиснете бутона за захранване (Фиг. 8-10).
2. Изключете сушилнята от електрическия контакт (Фиг. 8-11).
3. Изпразвайте резервоара за вода след всеки цикъл на сушене(Фиг. 8-12).
4. Почиствайте филтъра от мъх след всеки цикъл на сушене (Фиг. 8-13).
5. Почиствайте кондензаторния филтър след всеки цикъл на сушене (Фиг. 8-14).

Съобщение

- ▶ По време на сушенето, моля, уверете се, че предметите са поставени на сушилника, без риск да се заплитат в преградите, докато барабанът се върти.
- ▶ Максимално тегло на мокри артикули: 1.5 кг.

8.8 Използване на сушилника

Сушилникът е предназначен за употреба с артикули, които не се препоръчват за сушене в сушилни, като например обувки, маратонки, пуловери или деликатно бельо.

1. Отворете вратата на сушилнята.
2. Проверете дали барабанът е празен.
3. Поставете сушилника в барабана.
4. Уверете се, че закачалките са поставени в отвора на филтъра за мъх и са заключени в отвора на задния барабан.

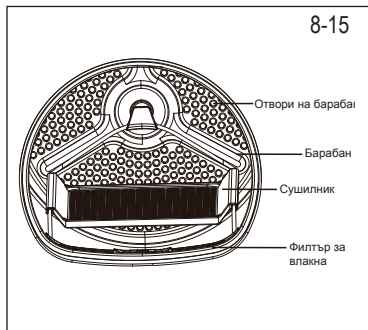

8-15



Съобщение

► Не използвайте този сушилник, когато има други дрехи в сушилнята.

Графика за грижи

Измиване

	Да се пере до 95°C нормален процес		Да се пере до 60°C нормален процес		Да се пере до 60°C мек процес
	Да се пере до 40°C нормален процес		Да се пере до 40°C мек процес		Да се пере до 40°C много мек процес
	Да се пере до 30°C нормален процес		Да се пере до 30°C мек процес		Да се пере до 30°C много мек процес
	Пране на ръка макс. 40°C		Не пери		

Избелване

	Разрешено е всякакво избелване		Само кислород/ без хлор		Не избелвай
--	--------------------------------	--	-------------------------	--	-------------

Сушене

	Възможно е барабанно сушене нормална температура		Възможно е барабанно сушене по-ниска температура		Без барабанно сушене
	Сушене в сушилня		Сушене в хоризонтално положение		

Гладене

	Гладене при максимална температура до 200 °C		Гладене при средна температура до 150°C		Гладене при ниска температура до 110 °C; без пара (гладенето с пара може да причини необратими повреди)
	Да не се глади				

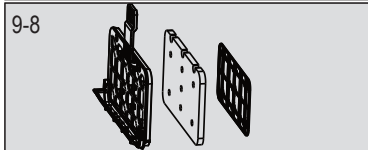
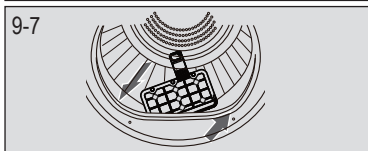
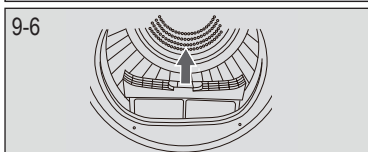
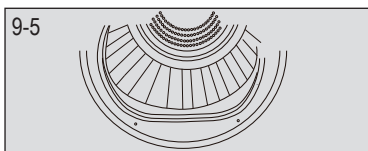
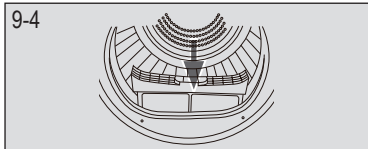
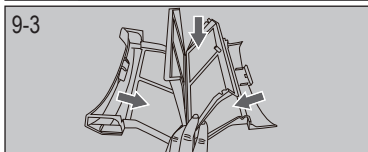
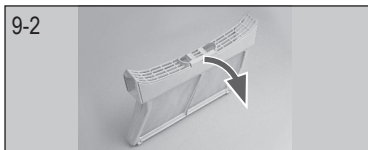
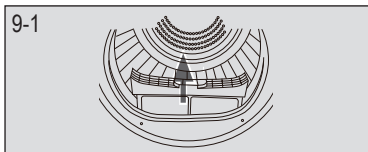

9.1 Почистване на филтъра от влакна

Почиствайте филтрите за мъх след всеки цикъл на сушене.

1. Отстранете влакната от барабана (Фиг. 9-1).
2. Отворете филтъра за влакна (Фиг. 9-2).
3. Почиствайте филтъра за влакна от всякакви остатъци (Фиг. 9-3).
4. Поставете отново почистения филтър в сушилнята (Фиг. 9-4).

9.2 Почистване на кондензаторния филтър

Почиствайте филтрите за мъх след всеки цикъл на сушене.

1. Отворете вратата.
2. Извадете филтъра за влакна от корпуса му (Фиг. 9-5).
3. Извадете кондензаторния филтър от въздуховода (Фиг. 9-6).
4. Извадете гъбата и почистете филтърния екран от всякакви остатъци (Фиг. 9-7).
5. Поставете отново гъбата към кондензаторния филтър (Фиг. 9-8).

Съобщение

Ако филтърът за влакна / кондензаторът е много мръсен, той може да се почисти под течаща вода. Оставете да изсъхне добре преди употреба.

9.3 Изпразнете резервоара за вода

По време на работа парата кондензира с водата, която се събира в резервоара за вода. Изпразвайте резервоара за вода след всеки цикъл на сушене.

1. Извадете резервоара за вода от корпуса му (Фиг. 9-9).
2. Изпразнете резервоара за вода (Фиг. 9-10).
3. Поставете отново резервоара за вода в сушилнята. (Фиг. 9-11).



Съобщение

Не използвайте водата за всякакъв вид пиене или обработка на храни.

9.4 Сушилня

Избършете външната страна на сушилнята и контролния панел с влажна кърпа. Не използвайте органичен разтворител или корозивен агент, за да избегнете повреда на уреда.

9.5 Барабан

След известно време на работа средствата за грижа за тъканите или съдържащите се във водата калций могат да образуват почти невидим пласт от вътрешната страна на барабана. Използвайте влажна кърпа и малко почистващ препарат за отстраняването му. Не използвайте органичен разтворител или корозивен агент, за да избегнете повреда на уреда.

9.5 Изпарител

Ако изпарителят зад кондензаторния филтър е замърсен, той може да бъде почистен с помощта на прахосмукачка. Внимавайте да не повредите изпарителя, докато го почиствате.

Много от възникналите проблеми могат да бъдат решени от Вас самите, без специфична техническа помощ. При възникване на проблем, моля, проверете всички показани възможности и следвайте инструкциите по-долу, преди да се обърнете към отдела за обслужване след продажба. Вижте раздела ОБСЛУЖВАНЕ НА КЛИЕНТИ.



ВНИМАНИЕ!

- ▶ Преди да пристъпите към поддръжка, деактивирайте уреда и извадете захранващия кабел от контакта.
- ▶ Обслужването на електрически уреди трябва да се извършва само от квалифициран електротехник, тъй като неправилни ремонтни дейности могат да причинят значителни последващи щети.
- ▶ Повреден захранващ кабел трябва да се замени от производителя, оторизиран сервиз или лица с подобна квалификация, за да избегнете опасности.

Отстраняване на неизправности с код на дисплея

Код	Причина	Решение
F2	Грешка в изпускателната помпа.	Свържете се с отдела за обслужване на клиенти.
F31 F32	Кондензаторният термичен сензор е с отворена или къса верига.	Свържете се с отдела за обслужване на клиенти.
F4	Температурата на прането в барабана не се променя.	Свържете се с отдела за обслужване на клиенти.
F5	Провал в комуникацията между РСВ и дисплея.	Свържете се с отдела за обслужване на клиенти.
LD	Температурата е твърде ниска	Използвайте сушилнята само при температура на околната среда по-висока от 5 °C.

Ако грешката продължава да се появява дори и след предприетите мерки, изключете уреда, извадете щепсела от контакта и се свържете с отдела за обслужване на клиентите.

Отстраняване на неизправности без дисплей-кодове

Проблем	Възможна причина	Възможно решение
Сушилнята не работи.	<ul style="list-style-type: none"> • Лоша връзка към захранването. • Прекъсване на електрозахранването. • Не е зададена програма за сушене. • Уредът не е включен. • Резервоарът за вода е пълен. • Вратата не е затваря правилно. 	<ul style="list-style-type: none"> • Проверете връзката към захранването. • Проверете електрозахранването. • Задайте програма за сушене. • Включете уреда. • Изпразнете резервоара за вода. • Затворете вратата.
Сушилнята не работи и на дисплея се показва Край.	<ul style="list-style-type: none"> • Прането е достигнало нивото на изсушаване, определено от програмата? • В барабана няма пране? 	<ul style="list-style-type: none"> • Проверете дали зададената програма е подходяща. • Проверете дали има пране в барабана.
Времето за сушене е твърде дълго и резултатите са незадоволителни	<ul style="list-style-type: none"> • Настройката на програмата не е правилна. • Филтърът е запушен. • Изпарителят е блокиран. • Сушилнята е претоварена. • Прането е твърде мокро. • Вентилационният канал е блокиран. 	<ul style="list-style-type: none"> • Уверете се, че програмата е настроена правилно. • Почистете екрана на филтъра. • Почистете изпарителя. • Намалете количеството пране. • Центрофугирайте правилно прането преди сушене. • Проверете вентилационния канал и го отпушете.
Оставащото време на дисплея спира или прескача.	<p>Останалото време ще се коригира непрекъснато въз основа на следните фактори:</p> <ul style="list-style-type: none"> • Вид пране. • Зареден товар. • Степен на влажност на прането. • Температура на околната среда. 	Автоматичното регулиране е нормална работа.

11.1 Подготовка

- ▶ Отстранете всички опаковъчни материали. При отваряне на опаковката могат да се водни капчици. Това нормално явление е резултат от водните тестове във фабриката.
- ▶ Отстранете всички опаковъчни материали, включително полистиролната основа.



Съобщение

Изхвърляйте опаковката по екологосъобразен начин. За информация относно текущите маршрути за изхвърляне се консултирайте с Вашия търговец или местните власти.



ВНИМАНИЕ!

След транспортиране и инсталиране, ТРЯБВА да оставите сушилнята да престои два часа преди употреба.

11.2 Транспорт и време за изчакване

Транспортирайте уреда само в хоризонтално положение. Смазочно масло за техническа поддръжка е поставено в капсулата на компресора. Това масло може да проникне през затворената тръбна система при транспортиране в хоризонтално положение. Преди да свържете уреда към захранването, трябва да изчакате 2 часа, така че маслото да се стече обратно в капсулата.



11.3 Нивелиране на уреда

Уредът трябва да бъде поставен върху равна и твърда повърхност. Настройте крачетата до желаното ниво (Фиг. 11-1).

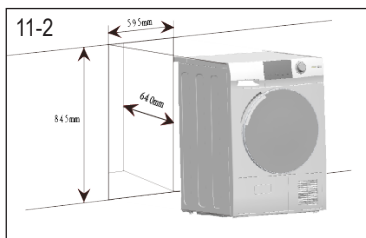

11.4 Инсталиране под работния плот

Размерите на нишата трябва поне да съответстват на размерите (Фиг. 11-2).

1. Поставете уреда до отвора. Уверете се, че всички връзки са лесно достъпни и функционални.
2. Регулирайте точно всички крачета, за да получите твърда позиция на нивелиране.
3. Инсталирайте уреда внимателно в вдлъбнатината.
4. Обърнете внимание да се осигури достатъчно вентилация.



11.5 Електрическа връзка

Преди всяко свързване, проверете дали:

- ▶ захранването, щепсела и предпазителят съответстват на табелката с технически данни на производителя.
- ▶ електрическият контакт е заземен и няма много изводи или удължители.
- ▶ щепселът и контакта си съответстват.
- ▶ **Само за Обединеното кралство:** Английският щепсел отговаря на стандарта BS1363A.

Включете щепсела в контакта. (Фиг. 11-3).



ВНИМАНИЕ!

Ако захранващият кабел е повреден, то той трябва да се замени от сервизен специалист (вижте гаранционната карта), за да избегнете опасности.

11.6 Обръщане на отвора на вратата (само за модели от 8/9 кг)

- ▶ Преди да започнете, изключете сушилнята от електрическия контакт.
- ▶ Работете внимателно с частите, за да избегнете надраскване на боята.
- ▶ Осигурете ненадраскваща работна повърхност на вратите.
- ▶ Инструменти, от които се нуждаете: Phillips-отвертка.
- ▶ След като започнете, не премествайте шкафа, докато подмяната на завъртане на вратата не завърши.
- ▶ Тези инструкции са за смяна на пантите от дясната на лявата страна. Ако някога искате да ги върнете обратно на правилната страна, следвайте същите инструкции и обърнете всички препратки вляво и вдясно.

1. Премахване монтажа на вратата

Отворете вратата. Отстранете двата винта, придържащи шарнира / вратата към сушилнята. Внимателно поставете шарнира / монтажа на вратата настрана (фиг. 11-4).

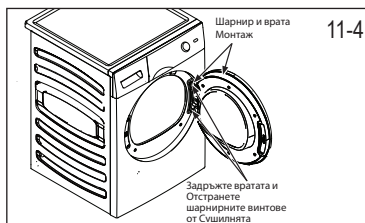

2. Извадете, завъртете и заменете вътрешната врата

Отстранете осемте стикера и винтовете, които придържат вътрешната врата към външната. Отстранете вътрешната врата, завъртете я на 180° и я поставете отново във външната врата, като използвате същите осем винта и стикери (Фиг. 11-5).

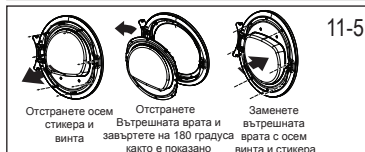

3. Извадете, завъртете и заменете ключалката на вратата и ударната плоча

Извадете двата винта, които държат ударната плоча, след което извадете единия винт на ключалката на вратата, натиснете надолу и извадете ключалката, завъртяна на 180°, и я инсталирайте на обратната страна същите осем винта и стикери (Фиг. 11-6).

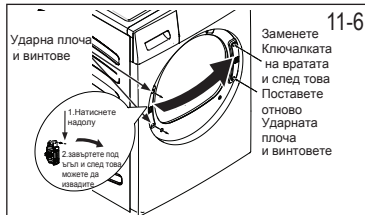

4. Извадете и заменете шарнира на вратата и ударната плоча

Извадете двата винта, които държат ударната плоча, след което извадете единия винт на ключалката на вратата, натиснете надолу и извадете ключалката, завъртяна на 180°, и я инсталирайте на обратната страна. същите осем винта и стикери (Фиг. 11-7).

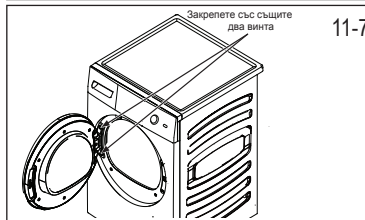

11.7 Решетка за сушене

Възможно е подреждането върху решетка за сушене, което спестява място (Фиг. 11-8). Не всяка пералня е подходяща за тази цел. Информация, както и съответният комплект за монтаж са достъпни от Вашия местен търговец.

Инструкциите за монтаж, приложени към комплекта, внимателно информират за стъпките на инсталиране.

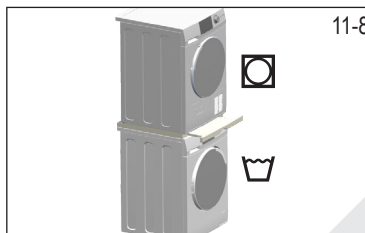

Информационен лист на продукта (съгласно EU 392/2012)

Търговска марка	Haier			
	HD90-A2979	HD100-A2979	HD80-A3979	HD90 A3979 HD90-A3979S HD90-A3S979
Идентификатор на модела				
Номинален капацитет (кг)	9	10	8	9
Вид барабан	Кондензатор			
Клас на енергийна ефективност	A++	A++	A+++	A+++
Претеглено годишно потребление на енергия (AE _c в kWh/година) ¹⁾	236	280	175	193
Барабанно сушене със или без автоматично	с автоматично			
Консумация на електроенергия стандартна програма за пране на памучни материи ³⁾ при пълно зареждане (kWh/цикъл)	1.98	2.29	1.43	1.58
Консумация на електроенергия стандартна програма за пране на памучни материи ³⁾ при частично зареждане (kWh/цикъл)	1.17	1.35	0.85	0.93
Консумация на електроенергия в изключен режим (W)	0.1	0.1	0.1	0.1
Консумация на електроенергия във включен режим (W)	1.19	1.19	1.19	1.19
Продължителност на режима на включване (минути) ²⁾	40			
Програма на стандартно сушене ³⁾	Памук			
Претеглено програмно време на стандартната програма за сушене ³⁾ при пълно и частично натоварване (минути)	208	220	215	243
Програмно време на стандартната програма за сушене ³⁾ при пълно натоварване (минути)	269	280	273	298
Програмно време на стандартната програма за сушене ³⁾ при частично натоварване (минути)	162	175	168	182
Клас на ефективност на кондензацията ⁴⁾	B	B	B	B
Претеглена ефективност на кондензацията за стандартната програма за памук ³⁾ при пълно и частично натоварване (%)	80	80	80	80
Средна ефективност на кондензацията на стандартната памучна програма ³⁾ при пълно натоварване	80	80	80	80
Средна ефективност на кондензацията на стандартната програма за памучно пране ³⁾ при частично натоварване	80	80	80	80
Претеглено ниво на звукова мощност на стандартната програма за памучно пране ³⁾ при пълно натоварване (dB)	67			
Вградено или независимо	Самостоятелен / построен под			

- 1) На база стандарт 160 за циклите на изпиране на програми за памучни тъкани при 60°C и 40°C при пълно и частично натоварване и консумация на режимите на ниска мощност. Действителната консумация на енергия ще зависи от начина на ползване на уреда.
- 2) В случай, че има система за управление на електрозахранването.
- 3) Тази програма, използвана при пълно и частично натоварване, е стандартната програма за сушене, към която се отнася информацията в етикета и информационния лист. Това е програмата, подходяща за сушене на нормално мокро памучно пране и тя е най-ефективната програма по отношение на консумацията на енергия за памук.
- 4) Клас G е уредът с най-ниска ефективност, а клас A - с най-висока.

Допълнителна техническа информация

Размери - НxWxD в мм	845 x 650 x 595
Захранване (вижте табелата с обозначение) - напрежение / ток / вход	220-240 V~50 Hz/ 2.4A/ 550 W
Допустима температура на околната среда	5°C до 35°C
Флуориран парников газ	HFC-134a
Обем	0.26 кг
GWP	1430
Тона(ове) на CO ₂ еквивалент	0.6

Електрическа схема HD90-A2979:

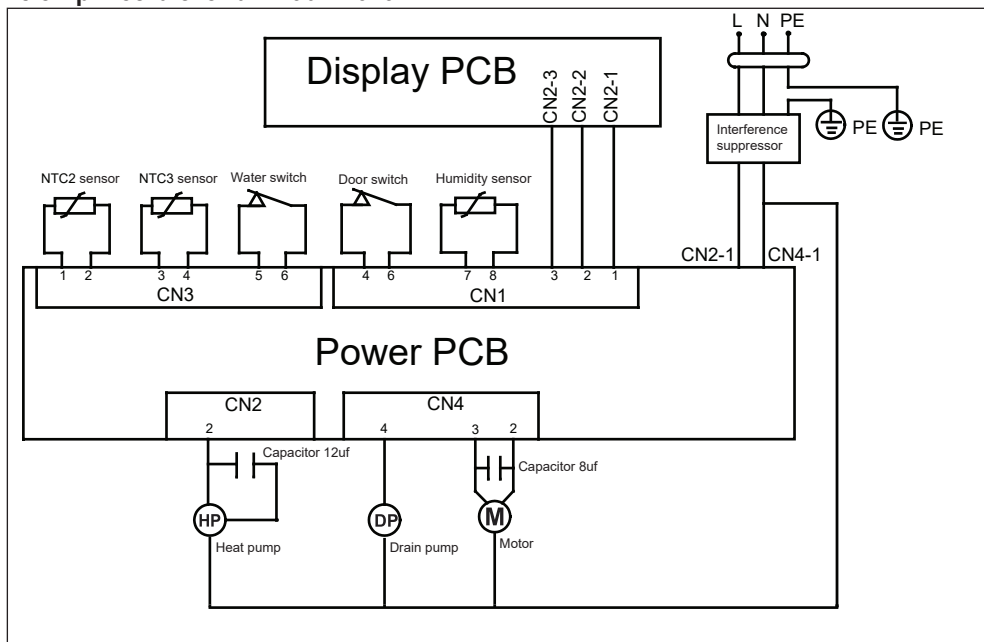

Електрическа схема HD100-A2979:

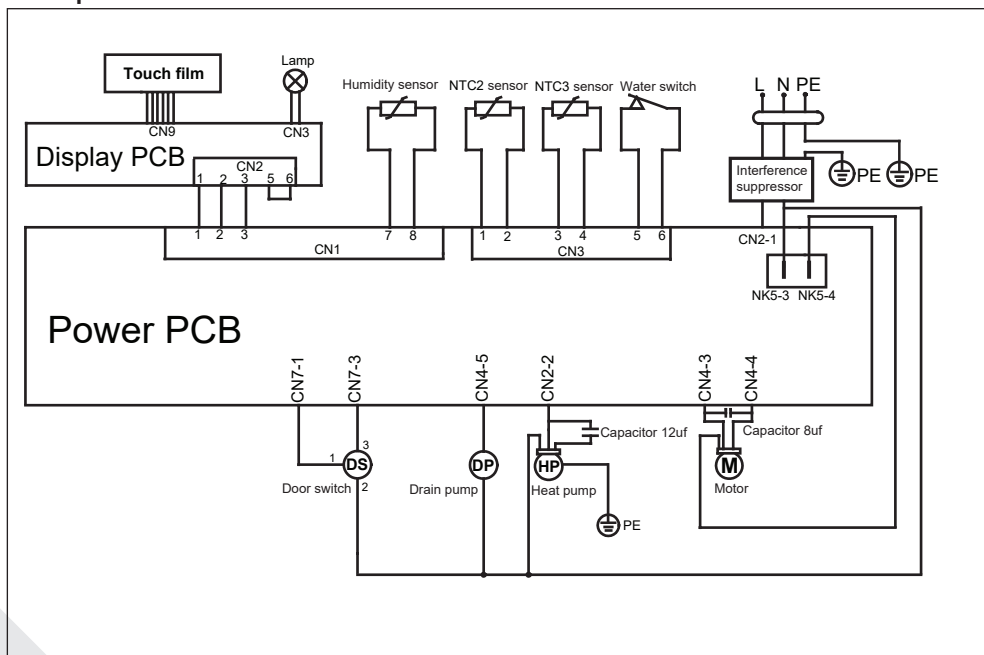

Електрическа схема HD80-A3979/HD90-A3979/HD90-A3979S/HD90-A3S979:

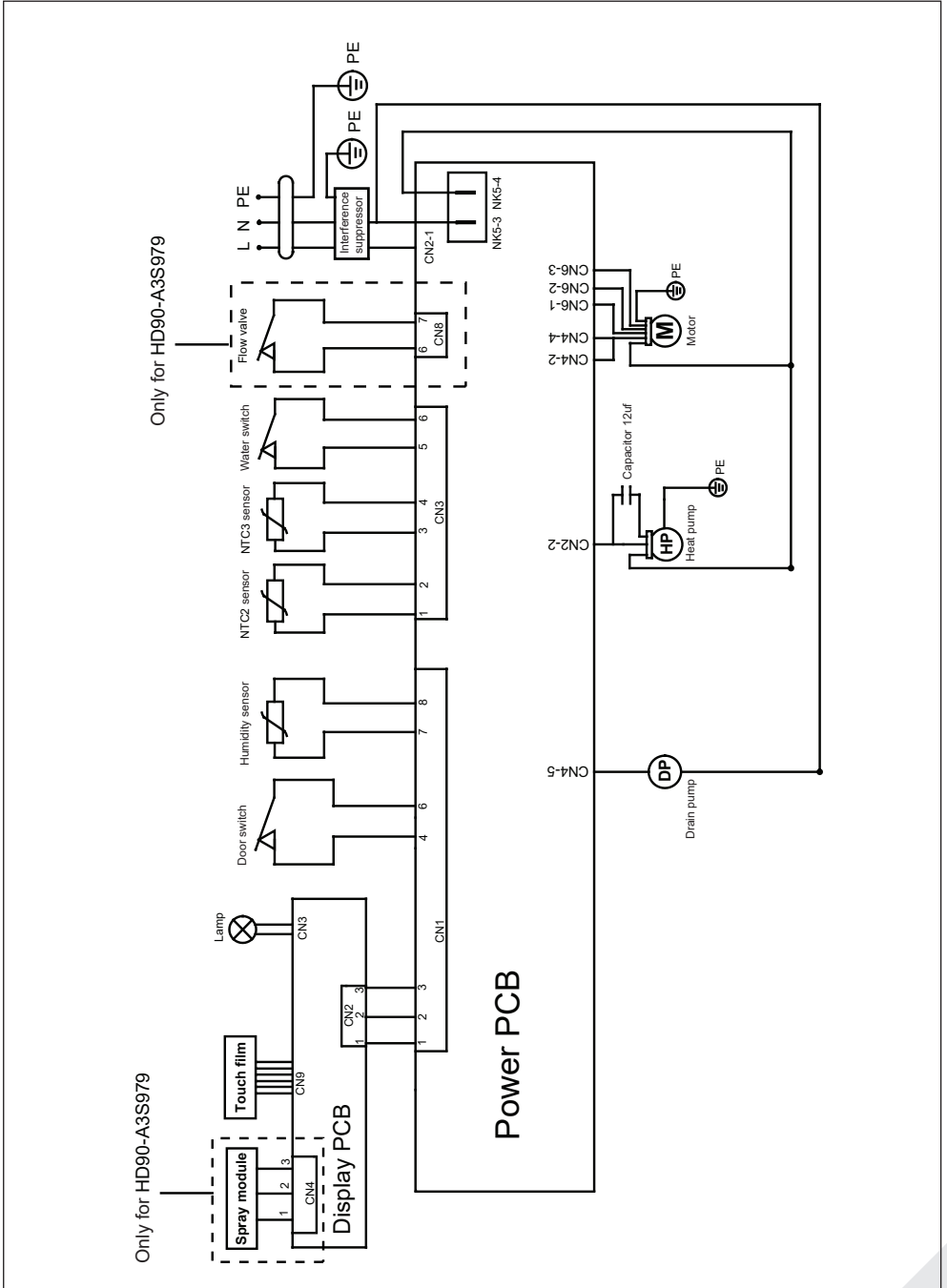

Препоръчваме собствения отдел за сервизно обслужване на клиенти на Haier и използването на оригинални резервни части.

Ако имате проблем с Вашия уред, моля, първо проверете раздела **ОТСТРАНЯВАНЕ НА НЕИЗПРАВНОСТИ**.

Ако не можете да намерите решение в него, моля, свържете се с

- ▶ вашия местен дилър или
- ▶ в раздел Сервиз и поддръжка на www.haier.com, където можете да намерите телефонни номера и ЧЗВ, както и да направите заявка за сервиз.

За да се свържете с нашата Служба за сервизно обслужване, проверете дали разполагате със следните данни.

Тази информация може да бъде намерена върху табелката с технически данни на производителя.

Модел _____ Сериен №. _____

Проверете също и гаранционната карта, доставена заедно с продукта, в случай на нужда от гаранционно обслужване.

За общи бизнес запитвания можете да намерите по-долу адресите ни в Европа:

Европейски адреси на Haier

Държава*	Пощенски адрес	Държава*	Пощенски адрес
Италия	Haier Europe Trading SRL Via De Cristoforis, 12 21100 Verese ИТАЛИЯ	Франция	Haier France SAS 53 Boulevard Ornano – Pleyad 3 93200 Сен Дени ФРАНЦИЯ
Испания Португалия	Haier Iberia SL Pg. Garcia Faria, 49-51 08019 Barcelona ИСПАНИЯ	Белгия-FR Белгия-NL Холандия Люксембург	Haier Benelux SA Anderlecht Route de Lennik 451 БЕЛГИЯ
Германия Австрия	Haier Deutschland GmbH Konrad-Zuse-Platz 6 81829 Мюнхен ГЕРМАНИЯ	Полша Чехия Унгария Гърция Румъния Русия	Haier Poland Sp. zo.o. Al. Jerozolimskie 181B 02-222 Warszawa ПОЛША
Обединено кралство	Haier Appliances UK Co.Ltd. One Crown Square Church Street East Woking, Surrey, GU21 6HR Обединено кралство		

* За допълнителна информация направете справка с интернет страницата www.haier.com

HD90-A2979/HD100-A2979/HD80-A3979/HD90-A3979/HD90-A3979S/HD90-A3S979

Haier