

CANDY

ФУРНИ
ИНСТРУКЦИИ ЗА ПОТРЕБИТЕЛЯ

BG 69

Общи мерки за безопасност

70

- 1.1 Декларация за съответствие
- 1.2 Съвети за безопасност
- 1.3 Монтаж
- 1.4 Монтиране на фурната в кухнята
- 1.5 Важно
- 1.6 Свързване към захранването
- 1.7 Оборудване на фурната
(в зависимост от модела)

Полезни съвети

72

- 2.1 Система за безопасност на рафтовете
- 2.2 Грил
- 2.3 U-Cook Модели
- 2.4 U-See
- 2.5 Самопочистваща се ФУРНА с катализатор
- 2.6 AQUACTIVA функция
- 2.7 Почистване и поддръжка
- 2.8 Сервизен център

Таймер

73

- 3.1 Използване на таймера
- 3.2 Използване на таймера за край на готвенето
- 3.3 Използване на електронния програматор
- 3.4 Настройка на точното време

Инструкции за работа

74

ТЕХНИКА НА БЕЗОПАСНОСТ

- По време на готвене влагата може да кондензира по вътрешността на фурната или по стъклото на вратата. Това е нормално. За да се намали този ефект, изчакайте 10–15 минути, след като включите захранването, преди да поставите храната във фурната. Във всеки случай кондензацията изчезва, когато фурната достигне температурата на готвене.
- Гответе зеленчуците в съд с капак вместо в открита тава.
- Избягвайте да оставяте храна вътре във фурната след готвене за повече от 15/20 минути.
- **ПРЕДУПРЕЖДЕНИЕ:** Битовият електроуред и неговите открити части, по време на работа могат да се нагряят до висока температура. Бъдете внимателни и не се докосвайте до тях.
- **ПРЕДУПРЕЖДЕНИЕ:** достъпните части могат да станат горещи, когато фурната се използва. Децата трябва да бъдат държани на безопасно разстояние.
- Този битов електроуред може да се използва от деца по-големи от 8 години, а също и от хора с нарушени умствени или физически възможности или, без необходимият опит, само когато са под наблюдение и са инструктирани относно безопасното използване на уреда и знаят за съществуващите опасности.
- Не разрешавайте на деца да играят с фурната.
- Почистването и обслужване на битовият уред не трябва да се извършва от деца без надзор. възрастни.
- Битовият уред, по време на своята работа се нагрява до висока температура. Бъдете внимателни и не докосвайте нагревателните елементи, разположени във вътрешността на фурната.
- **ПРЕДУПРЕЖДЕНИЕ :** Битовият електроуред и неговите открити части, по време на работа могат да се нагряят до висока температура. Не разрешавайте до него да се докосват малки деца.
- Не използвайте за почистване на стъклената повърхност на вратата абразивни почистващи препарати и гъби с метални частици или стъргалки. Те могат да надраскат повърхността, което да доведе до напукване или дори счупване на стъклото.
- Преди да почистите фурната трябва да махнете решетката, при задължително изключен уред. След почистването, поставете отново решетката по начина описан в инструкциите.
- Използвайте само такъв температурен датчик, какъвто е препоръчан от производителя.
- Не използвайте парочистачка при почистване на уреда
- Свържете щепсел към захранващия кабел, който е в състояние да понесе напрежението, тока и натоварването, указани на табелката и има контакт за заземяване. Щепселът трябва да е подходящ за товара, посочен върху етикета и трябва да има свързан към заземяващ контакт, който да работи. Заземяващият проводник е жълто-зелен на цвят. Тази операция трябва да се извършва от квалифициран специалист. В случай на несъвместимост между контакта и щепсела на уреда, попитайте квалифициран електротехник, който да замени контакта с друг подходящ тип. Щепселът и контактът трябва да отговарят на действащите норми на държавата на инсталацията. Свързването към източника на захранване може да се извърши и чрез поставяне на универсален прекъсвач между уреда и източника на захранване, който може да понесе максимално свързано натоварване и който е в съответствие с действащото законодателство. Жълто-зеленият заземяващ кабел не трябва да се прекъсва от прекъсвача. Гнездото или свързката, използвана за връзката, трябва да са лесно достъпни, когато уредът е монтиран.
- Прекъсването на връзката може да се постигне чрез достъпност на щепсела или чрез включване на превключвател в неподвижното окабеляване в съответствие с правилата за окабеляване.
- Ако захранващият кабел е повреден, той трябва да бъде заменен с кабел или специален пакет, предоставен от производителя, или като се свържете с отдела за обслужване на клиенти.
- Видът на захранващия кабел трябва да е H05V2V2-F.
- Неспазването на горното може да застраши безопасността на уреда и да обезсили гаранцията.
- Преди почистването трябва да се извади излишъкът от разлетия материал.
- По време на пиролизния процес на почистване, повърхностите могат да се нагряят повече от обичайното, поради това децата трябва да се държат на безопасно разстояние.
- Уредът не трябва да се монтира зад декоративна врата, за да се избегне прегряване.
- Не е необходима допълнителна операция/настройка, за да се работи с уреда при номиналните честоти.

1. ОБЩИ МЕРКИ ЗА БЕЗОПАСНОСТ

Благодарим Ви, че избрахте един от нашите продукти. За да имате възможно най-добър резултат при използването на фурната, внимателно прочетете това ръководство. Препоръчваме Ви да запазите настоящото ръководство за монтаж и експлоатация и при нужда да се обръщате към него.

Когато уредът е в експлоатация всички достъпни части са горещи. Внимавайте да не се докосвате до тези елементи.

При първият пуск на фурната, може да се усети неприятна миризма. Това става защото изолационните елементи се загреват за първи път. Това е абсолютно нормално и няма повод за притеснение. Изчакайте уреда да изстине и го забършете добре. След това е готов за нормална експлоатация.

Една фурна по своята същност на работа става много гореща. Особено стъклото на вратата на фурната.

1.1 Декларация за съответствие

Поставяйки **CE** и маркирайки този продукт, ние декларираме на наша отговорност, че той е в съответствие със всички Европейски изисквания за безопасност, здравни и екологични норми.

След като разопаковате фурната, уверете се, че тя не е била повредена по някакъв начин. Ако имате някакви съмнения, не я използвайте: свържете се с квалифициран човек. Съхранявайте опаковъчните материали като найлонови торбички, полистирол, или пирони извън обсега на деца, защото те са опасни за тях.

1.2 Съвети за безопасност

- Тази фурна трябва да бъде използвана само по пряко предназначение, т. е. само за приготвяне на храна. Всяко друго приложение на уреда, например за отопление на помещението, е забранено.
- Производителят не носи отговорност за щети, породени от неправилна употреба на уреда. **Когато използвате електрически уреди трябва да спазвате някои основни правила:**
 - Не дърпайте кабела, за да извадите щепсела от контакта.
 - Не докосвайте фурна с мокри или влажни ръце или крака.
 - Не използвайте фурната, ако сте боси.
 - По принцип не е желателно да се използват преходници, разклонители за няколко щепсели и кабелни разширения.
 - Ако фурната се повреди или дефектира, изключете я от мрежата и не я пипайте.
- Ако кабелът е повреден трябва да се замени. При подмяна на кабела, следвайте тези инструкции. Извадете захранващия кабел и да го замени с един от H05RRF, H05VV-F, H05V2V2-F тип. Кабелът трябва да бъде в състояние да издържа електрически ток изискван от фурната. Замяната на кабелите трябва да се извършва от квалифицирани техници. Заземяването на кабела (жълто-зелен) трябва да е 10 mm подълъг от захранващия кабел. Използвайте само одобрен сервизен център за ремонт и се уверете, че са използвани само оригинални резервни части. Ако горните инструкции не се спазват производителите не могат да гарантират безопасността на фурната.
- **Не покривайте стените на фурната с алуминиево фолио** Това може да доведе до разтапяне или повреда на уреда.

1.3 Монтаж

Монтажът е отговорност на клиента. Производителите не са задължени да осъществяват тази дейност. Инструкциите за монтаж на професионално квалифициран персонал трябва да се спазват. Неправилният монтаж може да причини вреда или нараняване на хора, животни или вещи. Производителят не може да носи отговорност за тези щети или наранявания.

1.4 Монтиране на фурна в кухнята

Поставете фурната в пространството, в кухнята, то може да бъде монтирано под един работен плот или в един шкаф. Фиксирайте фурната на мястото ѝ, като се използват четирите фиксиращи отвора в рамката. (фиг. на последната страница). За да намерите отворите за закрепване, отворете вратата на фурната и погледнете вътре. За да се позволи поддържаща вентилация, измерванията и разстоянията, посочени в диаграмата на последната страница трябва да се спазват. **Забележка:** За фурни, които са комбинирани с котлони инструкциите, съдържащи се в ръководството за плочата трябва да се спазват.

1.5 Важно

Ако искате фурната ви да работи нормално, трябва корпуса на кухнята ви да е подходящ. Панелите на кухненски блок, които са в непосредствена близост до пещта трябва да бъде направен от термоустойчив материал. Убедете се че всички материали могат да издържат на нагряване до 120 градуса. В противен случай може да се разтопят и да повредят уреда. След като фурната се монтира, електрическите компоненти трябва да се изолират. Това е законово изискване за безопасност. Всички предпазители трябва да бъдат здраво фиксирани на място, така че е невъзможно да бъдат отстранени, без помощта на специални инструменти. **Плочата за готвене трябва да има отзад разлика от поне 45 mm, за да има добро охлаждане.**

1.6 Съвързване към ЗАХРАНВАНЕТО

Включете в захранването. Уверете се, че първо има и трети контакт, който действа като заземяване на фурната. **Фурната трябва да бъде правилно заземена.** Ако моделът на фурната не е оборудван с щепсел, сложете стандартен щепсел към захранващия кабел. Трябва да бъде в състояние да понесе захранването посочено на табелата с технически данни. Заземяването е с жълто зелен кабел. Щепселът трябва да бъде сложен от надлежно квалифицирано лице. Ако контактът и щепселът са несъвместими, щепселът трябва да бъде сменен от надлежно квалифициран

персонал. А правилно квалифицирано лице трябва също така да се гарантира, че захранващите кабели могат да издържат на ток, необходим за работата на фурната. ON / OFF превключвател може да бъде свързан към електрическата мрежа. При свързването трябва да отчетете, силата на консумирания.

Важно: По време на монтаж, позиционирайте захранващия кабел по такъв начин, че да не се подлага на температури над 50 ° C във всяка точка. Фурната отговаря на стандартите за безопасност, определени от регулаторните органи. Фурната е безопасно да се използва само ако е заземена в съответствие с действащите правни изисквания за окабеляване безопасно. Трябва да се гарантира, че фурната е била правилно заземена.

Производителите не могат да бъдат подвеждани под отговорност за вреди или щети на хора, животни или вещи, причинени от неправилното заземяване на фурната.

ВНИМАНИЕ: **напрежението и честотата на захрането са показани на табелката (фиг. на последната страница).**

Окабеляването и системата за окабеляване трябва да могат да носят максималната електрическа мощност, която се изисква от фурната. Това е указано на табелата с технически данни.

Ако имате някакви съмнения, обърнете се към квалифициран електротехник.

1.7 ОБОРУДВАНЕ ЗА ФУРНА (в зависимост от модела)

Необходимо е да се направи първоначално почистване на оборудването, преди първото използване на всеки от тях. Измийте ги с гъба. Изплакнете и подсушете.

На **скарата** може да се слагат чинии и съдове.

Особено добра е за печене на грил. Използвайте я заедно с **тавичката за мазнини.**

Специалният профил на рафтовете означава, че те стоят хоризонтално, дори когато се вадят. Не съществува риск от разливане на ястието.

Тавичката улавя соковете от храните, които се готвят на скарата. Използва се само с грил, скара или Fan Grill Assisted ; Извадете я ако използвате други програми.

Никога не използвайте тавата за улавяне на сокове като тава за мазнини, тъй като това създава дим и мазнините ще изпръскат и замърсят фурната.

Пица комплект. За да се получат най-добри резултати от комплекта трябва да се използва заедно с функцията "пица".

Тава за мазнини

Идеална е за печене на грил. Използвайте я заедно с решетката. Включена е и дръжка за по-лесното изваждане на 2та елемента.

НЕ ОСТАВЯЙТЕ ДРЪЖКАТА ВЪВ ФУРНАТА!!!

Сваляне и почистване на металните стелажки

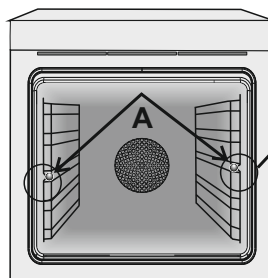

1- Свалете гайките като ги развиете обратно на часовниковата стрелка.

2- Извадете телените рафтове като ги дърпнете към себе си.

3- За да почистите стелажките ги поставете в съдомиялната машина или използвайте влажна гъба, като ги подсушете след това.

4- След процеса на почистване инсталирайте телените рафтове в

обратен ред.

5- Завийте обратно гайките.

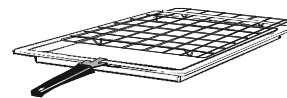
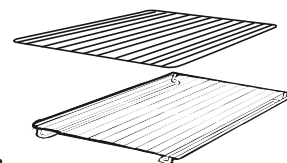

2. Полезни съвети

2.1 Система за безопасност на рафтовете

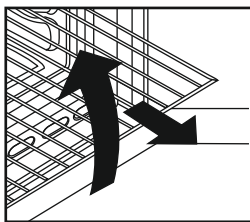

Фурната разполага с нова система за безопасност на рафта. Това ви позволява да извадите рафтовете при проверката на храната, без опасност от хранителни разливи или рафтове, попадащи случайно от фурната. За да извадите рафтовете извадете е и повдигнете.

2.2 Грил

Печенето позволява да се даде на храната бързо кафяв цвят. За препичане ви препоръчваме да поставите скарата върху четвъртото ниво, в зависимост от пропорциите на храна (вж. фиг. Стр. 7).



Почти всички меса могат да се приготвят на грил.

Изключение правят много постните храни и ролките месо.

При приготвяне на месо и риба, трябва преди поставянето им във фурната да добавите подправки и мазнина.

2.3 U•COOK Моделите

U•COOK Фурните имат електронен контрол на скоростта на вентилатора, патентован VARIOFAN. По време на готвене, тази система променя автоматично скоростта на вентилатора (в многофункционалния режим), за да се оптимизира въздушния поток и вътрешната температура в фурната.

 Всяка U•COOK фурна има  функция. Това дава възможност за управление на разпределението на влагата и температурата. Това намалява загубата на влага с 50%, което гарантира че храната остава нежна и с по-добър вкус. Препоръчва се за печене на хляб и сладкарски изделия.

 Това намалява времето за подгряване на пещите: само за 8 минути, за да достигне 200 градуса по Целзий.

 Дава възможност за определяне на нивото и интензивността на печене на грил, до 50% повече мощност в сравнение с традиционната фурна.

Някои фурни са оборудвани с нова врата " **WIDE DOOR** ", която има по-голяма площ на прозореца, което позволява по-добра поддръжка и подобрена топлоизолация.

2.4 В зависимост от модела U•SEE

Има осветителна система, която заменя традиционната «крушка». 14 LED светлини са интегрирани в рамките на вратата. Те произвеждат бяло осветление, което позволява да прегледате вътрешната страна на фурната с яснота.

Предимства:

U•SEE Системата, освен че осигурява отлично осветление във фурната, живее по-дълго в сравнение с традиционните крушка и е по-лесно и да се поддържа и най-вече пести енергия.

- По-добро осветяване
- Дълъг живот на осветление

- Много ниска консумация на енергия, 95% по-ниска от консумация

"Уреда с бяла светлина LED на 1M Class според IEC 60825-1:1993 + A1: 1997 + A2: 2001 (еквивалентен на EN 60825-1:1994 + A1: 2002 + A2: 2001); максимално светлината, излъчвана мощност 4459nm <150uW. Не се наблюдава с оптични уреди. "



2.5 Самопочистваща се ФУРНА с катализатор

Специални самопочистващи се панели, обхванати в микропоресто покритие се предлагат като допълнително оборудване за всички модели. Ако те са монтирани, фурната не трябва да се почиства на ръка.

Мазнини, които са пръснали върху стените на фурната по време на печене се отстраняват от микропорестото покритие.



Прекаленото наслояване все пак може да блокира порите и следователно да пречи на самопочистването. Самопочистваща способност може да бъде възстановена чрез включване на празна фурната до максимална температура за около 10-20 минути. Не използвайте абразивни продукти, остри предмети, гравави кърпи или химични продукти и препарати, които могат трайно да повредят катализатора.

Когато готвите по-мазни храни е препоръчително да използвате по-дълбоки съдове и да сложите тавичката за събиране на мазнина.

ВАЖНО Всички каталитични облицовки в момента на пазара има трудов живот на около 300 часа. Затова те трябва да се сменя след около 300 часа.

2.6 AQUACTIVA функция

Процедурата по Aquactiva използва пара, за да се подпомогне премахването на мазнини и хранителни частици от фурната.

1. Излейте 300 мл вода в контейнера за Aquactiva на дъното на фурната.
2. Задайте функцията Static () и ли Bottom () и агаряване.
3. Настройте температурата Aquactiva icon.
4. Оставете програмата да работи в продължение на 30 минути.
5. След 30 минути изключете програмата и да позволи на фурната да се охлади.
6. Когато уредът е истинал, почистете вътрешните повърхности на фурната с кърпа.

Предупреждение:

Уверете се, че уредът е истинал, преди да го докоснете.

Трябва да се внимава с всички горещи повърхности, тъй като съществува риск от изгаряне. Използвайте дестилирана или питейна вода.

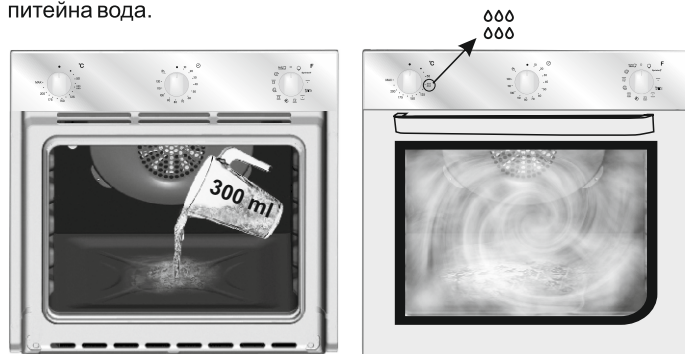

2.7 Почистване и поддръжка

Почиствайте неръждаема стомана и емайлирани повърхности с топла сапунена вода или с подходящи маркови продукти. В никакъв случай не използвайте абразивни прахове, които могат да увредят повърхностите на фурната. Много важно е да почиствате фурната всеки път, когато тя се използва. Разтопените мазнини се отлагат по стените на фурната по време на готвене. Следващият път, когато фурната се използва тази мазнина може да предизвика неприятни миризми и може дори да застраши готвенето. Използвайте топла вода и препарат за почистване; изплакнете обилно.

За да направите тази скучна работа излишна, всички модели могат да бъдат облицовани с каталитични самопочистващи се панели: те се доставят като опция (вижте раздела САМОПОЧИСТВАЩА ФУРНА с каталитични панели).

Използвайте перилни препарати и абразивни средства метални като «Brillo подложки» за неръждаеми стоманени решетки.

Съгласените повърхности трябва да се почистват когато са истинали. Повреди по тях не се покриват от гаранцията. За да смените интериорното осветление изключете захранването и развийте крушката. Сменете с идентична крушка, която може да издържа на много високи температури

2.8 Сервизен център

Преди да се обадите на Service Centre
Ако фурната не работи, ние препоръчваме:
да проверите, че фурната е правилно включена в захранването.
Ако причината за неизправността не може да се установи:
изключете фурната от електрическата мрежа, не докосвайте
фурната и се обадете на следпродажбено обслужване.
Преди да се обадите на Центъра за услуги не забравяйте да си запишете серийния номер на табелата с технически данни
(виж фиг. На последната страница). Фурната се доставя с
гаранционен сертификат, който гарантира, че тя ще бъде
ремонтирана безплатно от Сервизния център.

3. ТАЙМЕРА

3.1 Използване на таймера

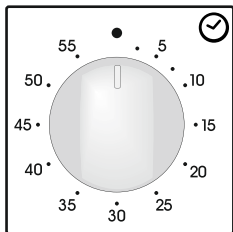

За да настроите времето за готвене, завъртете врътката до едно пълно завъртане след това позиционирайте индексът на необходимото време. Когато времето е изтекло, сигнал ще звъни в продължение на няколко секунди.

3.2 Използване на таймера за край на готвенето

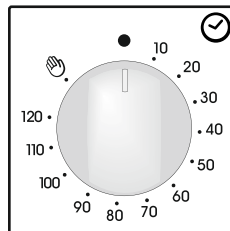

Този контрол позволява да настроите желаното време за готвене (макс. 120 мин.) Фурната ще се изключи автоматично в края на зададеното време.

Таймерът ще отброява обратно зададеното време до позицията 0 и изключва автоматично.

За нормалното използване на фурната настроите таймера на позиция.

За да настроите фурната се уверете, че таймерът не е на позицията 0.

3.3 Настройване на точното време

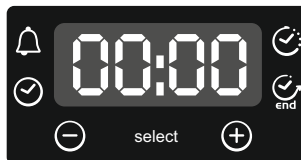

ВНИМАНИЕ: първата операция за извършване след като фурната е била инсталирана или след прекъсване на захранването (това се разпознава от мигането на дисплея) е задаването на правилното време. Това се

постига, както следва:









- Натиснете централния бутон
- Задайте времето с "-" "+" бутони.
- Освободете всички бутони

ВНИМАНИЕ: Фурната ще работи само при условие че часовникът е настроен.

3.4 Използване на електронния програматор

Функция	Как да активираме	Как да изключите	Какво прави	За какво се използва
Заклучване	<ul style="list-style-type: none"> • Функцията "Заклучване" се активира като задържите бутон Set (+) за най-малко 5 секунди. От този момент нататък всички други функции са заключени и на дисплея ще започне да мига STOP и предварително зададено време на пресекулки.. 	<ul style="list-style-type: none"> •Функцията "Заклучване" се деактивира като задържите бутон Set (+) за най-малко 5 секунди. От този момент нататък всички функции могат да бъдат избрани отново. 		
Таймер	<ul style="list-style-type: none"> •Натиснете централния бутон 1 път •Натиснете бутони "-" "+" за да изберете време •освободете всички бутони 	<ul style="list-style-type: none"> •Когато зададеното време изтече, се активира звуков сигнал (тази аларма ще спре от само себе си, обаче може да се спре незабавно с натискане на бутон) SELECT. да се спре незабавно с натискане на бутон) SELECT. 	<ul style="list-style-type: none"> • Аларма в края на времето. • По време на работа се показва ост. време 	<ul style="list-style-type: none"> • Позволява да използвате фурната като алармен часовник (при включена и изключена фурна).
Време за готвене	<ul style="list-style-type: none"> • Натиснете централния бутон 2 пъти. • Натиснете бутони "-" "+" за да изберете продължителност •освободете всички бутони •Изберете функция със селектора 	<ul style="list-style-type: none"> • Натиснете някой бутон за да спрете сигнала. Натиснете централния бутон за да се върнете до часовника. 	<ul style="list-style-type: none"> • Позволява ви да зададете времето за готвене за избраната рецепта. • За да проверите оставащото време натиснете SELECT 2 пъти. • За промяна на зададеното време натиснете SELECT и "-" "+" бутони. 	<ul style="list-style-type: none"> • При изтичане на времето фурната ще се изключи автоматично. Ако искате да спрете готвенето по-рано завъртете селектора на 0, или зададете времето на 0:00 (SELECT и "-" "+" бутони)
Край на готвенето	<ul style="list-style-type: none"> • Натиснете централния бутон 3 пъти. • Натиснете бутони "-" "+" , за да зададете времето, в което желаете фурната, да се изключи •Освободете бутоните •Задайте функцията за готвене с селектора за избор 	<ul style="list-style-type: none"> • В зададеното време, фурната ще се изключи. За да изключите ръчно фурната поставете селектора в позиция 0. 	<ul style="list-style-type: none"> • Позволява ви да зададете края на времето за готвене. • За да проверите предварително зададеното време натиснете • централния бутон 3 пъти За промяна настройките SELECT + "-" "+" 	<ul style="list-style-type: none"> • Тази функция обикновено се използва с функцията "готвене" . Например, ако ястието трябва да бъде приготвено в продължение на 45 минути и трябва да е готово до 12:30 часа, трябва само да изберете желаната функция, зададете времето за готвене до 45 минути и края на времето за готвене до 12:30 часа. • В края на времето за готвене, фурната ще се изключи автоматично и звукова аларма ще звъни. • <i>Готвенето ще се стартира автоматично в 11:45 (12:30 минус 45 минути) и ще продължи до предварително зададеното време за край на готвене , когато фурната ще се изключи автоматично.</i> ВНИМАНИЕ. Ако зададете "край на готвенето" без да зададете краен час, готвенето започва веднага.

4. Инструкции за работа

Селектор на функции	Настройки на температурата (при модели с електронен програматор TYPE A)	Термостат селектор	ФУНКЦИИ
			Включва осветлението на фурната. Това ще активира автоматично вентилатора за охлаждане (само при модели, които го имат)
			Размразяване Когато изберете тази функция вентилатора циркулира въздуха около замразената храна така че я размразява за няколко минути без да се промени състава на протеин.
* 	220 50 ÷ 240	50 ÷ MAX	Натурална конвекция Използват се долен и горен нагреватели. Стандартна форма на печене. Идеална за печене на месо, печене на бисквити. Прави храната вкусна и хрупкава
* 	200 50 ÷ 230	50 ÷ MAX	Готвене на вентилатор Използват се долен и горен нагреватели заедно с вентилатора, който циркулира въздуха вътре във фурната. Препоръчва се за зеленчуци, риба и др. Топлината навлиза в храна по-добре и времето за претопляне и готвене се намаляват. Можете да пригответе различни храни едновременно. Този метод дава много добра дистрибуция на топлината и миризмите не се смесват. Може да оставите около 10 мин повече когато готвите повече от 1 ястие.
	160 50 ÷ 220	50 ÷ MAX	Вентилатор и долен нагревател Идеална за деликатни ястия (пайове, суфлета)
	Level 4 1 ÷ 4	50 ÷ MAX	Грил Използва се само горния нагревател и можете да настроите температурата. 5 мин предварително нагряване са нужни за да загреете добре елементите. Идеален за кебап. Белите меса трябва да се държат на дистанция от грила. Времето за готвене е по-дълго но месото е по-вкусно. Можете да слагате червените меса и риба на рафта с тавичката за мазнини отдолу.
	190 180 ÷ 200	50 ÷ 200	Грил с вентилатор : Използвайте турбо грил със затворена врата. Горен нагревател + вентилатор за циркулиране на въздуха във фурната. Предварително нагряване е нужно само за червени меса. Поставете храната на рафта на средното ниво. Сложете отдолу тавичката за мазнини, за да събере отделените сокове. Уверете се че храната не е прекалено близо до грила. По средата на готвенето обърнете храната.
	220	50 ÷ MAX	Пица Тази функция осигурява идеални условия за ястия като пица и фокача, чрез циркулиране на горещ въздух във фурната.
	190 180 ÷ 200	50 ÷ 200	Функцията „Деликатно готвене“ ви позволява да готвите по здравословен начин, като намалите количеството на необходимата мазнина. Благодарение на използването на грил и вентилатор, комбинирано с пулсиращо движение на въздуха се запазва съдържанието на влага в храната, запича се повърхността, намалява се времето за готвене без да се променя вкуса. Особено е подходяща за готвене на месо, печени зеленчуци и омлети. Движението на пулсиращ въздух запазва влажността вътре във фурната и влагосъдържанието на храната, запазвайки хранителните качества и гарантирайки бърз и еднакъв процес на готвене. Пробвайте всичките си рецепти и се възползвайте от лекотата на тази функция!

(а) За някои модели : функцията с VARIOFAN е ексклузивна система разработена от Candy за оптимизиране на резултатите от готвенето. VARIO FAN системата се активира сама и автоматично променя скоростта на вентилатора, когато изберете определена функция: Функциите на вентилатора са в ограденото поле на контролния панел.

* Тестван в съответствие с CENELEC EN 60350-1 използвано за дефиниране на енергийния клас.

 Този уред е маркиран съгласно европейска Директива 2012/19/ЕО за Отпадъци от електрическо и електронно оборудване (WEEE). WEEE съдържа едновременно замърсяващи субстанции (които могат да окажат отрицателно въздействие върху околната среда) и основни компоненти (които могат да се използват повторно). Важно е WEEE да бъдат обработени по специфични начини с оглед правилното отстраняване и изхвърлянето на всички замърсители и възвръщането и рециклиране на всички материали.
Отделните индивиди могат до окажат важна роля, осигурявайки, че WEEE няма да станат проблем за околната среда; важно е да бъдат следвани някои основни правила:

- WEEE не трябва да бъдат третирани като домакински отпадъци.
- WEEE трябва да бъдат предавани в съответните събирателни пунктове, управлявани от общината или регистрирани компании. В много държави, за големи WEEE, може да се предлага събиране от домовете.
- когато купувате нов уред, старият може да бъде върнат на търговеца, който да го прибере безплатно на база едно-към едно, докато оборудването е от същия тип има същите функции като доставеното оборудване

СПЕСТЯВАНЕ НА ЕНЕРГИЯ И ОПАЗВАНЕ НА ОКОЛНАТА СРЕДА

Когато е възможно избягвайте предварителното загряване на фурната. По време на готвене отваряйте вратата на фурната възможно най-малко, защото при всяко отваряне се губи топлина. За значителна икономия на енергия изключете фурната 5 – 10 минути преди планирания край на времето за готвене и използвайте остатъчната топлина, която фурната продължава да генерира. За да избегнете загуба на топлина поддържайте чисти и в ред уплътненията на фурната. Ако имате различни тарифи за електрическата енергия използвайте отложеният старт, за да стартирате готвенето на по-ниската тарифа.

INSTALLATION	GB	INSTALLAZIONE	IT	INSTALACIÓN	ES
INSTALACJA	PL	INSTALACE	CZ	INSTALLATION DU FOUR	FR
VGRADNJA PEČICE	SL	INSTALLATION	DE	MOHTAJ	BG
INSTALLATIE	NL	INSTALAÇÃO	PT		

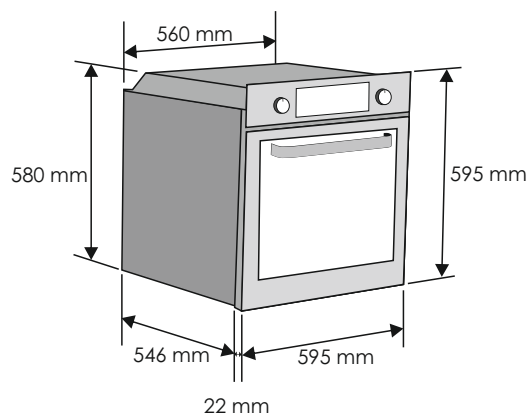
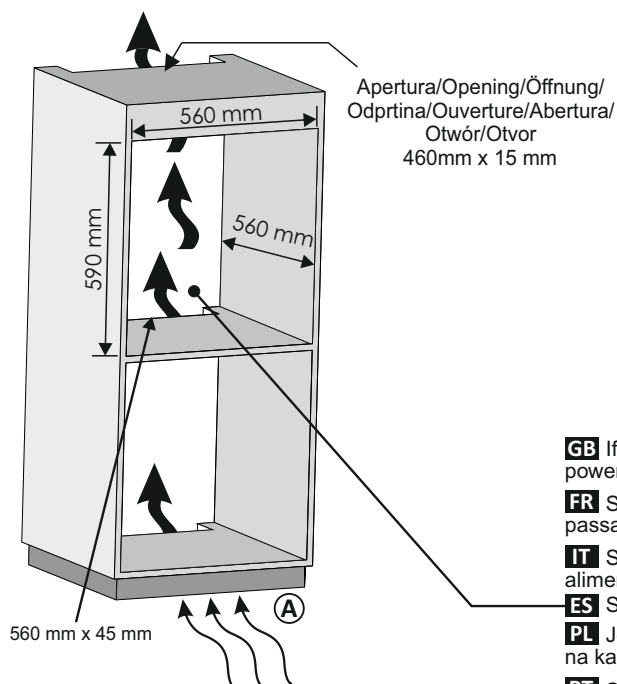

GB If the furniture is equipped with a bottom at the back part, provide an opening for the power supply cable.

FR Si le fond du meuble est doté d'un panneau de fermeture, prévoyez un orifice pour le passage du câble d'alimentation.

IT Se il mobile ha un fondo posteriore, praticare un foro per il passaggio del cavo di alimentazione.

ES Si el mueble tiene panel posterior, haga un orificio para el cable de alimentación.

PL Jeśli mebel jest wyposażony w pokrywę w części tylnej, należy przewidzieć w niej otwór na kabel zasilający, a także zapewnić odpowiednie zabezpieczenie przed przepięciem.

PT Se o móvel estiver equipado com uma cobertura na parte posterior, faça uma abertura para a passagem do cabo de alimentação.

DE Wenn das Gerät mit einer Abdeckung auf der Rückseite ausgestattet ist, sorgen Sie für eine Öffnung für das Stromversorgungskabel.

NL Indien het toestel aan de achterzijde voorzien is van een afdekking, maak dan een opening voor de stroomkabel.

CZ Je-li nábytek v zadní části vybaven krytem, vytvořte otvor pro napájecí kabel.

SL Če je omarica na zadnji strani zaprta, naredite odprtino za napajalni kabel.

BG Ако шкафът, в който се вгражда фурната, има заден капак, направете отвор за захранващия кабел.

A **GB** If the mounting of the plinth does not allow air circulation, to obtain the maximum performance of the oven it is necessary to create an opening of 500x10mm or the same surface in 5.000 mm².

A **FR** Si le montage du socle ne permet pas la circulation d'air, pour obtenir la performance maximale du four, il est nécessaire de créer une ouverture de 500x10mm ou la même surface dans 5.000 mm².

A **IT** Se il montaggio del plinto non consente la circolazione dell'aria, per ottenere le massime prestazioni del forno è necessario creare un'apertura di 500x10mm o la stessa superficie in 5.000 mm².

A **ES** Si el montaje del zócalo no permite la circulación de aire, para obtener el máximo rendimiento del horno es necesario crear una abertura de 500x10 mm o la misma superficie en 5.000 mm².

A **PL** Jeśli montaż na cokole nie pozwala na cyrkulację powietrza, aby uzyskać maksymalną wydajność piekarnika konieczne będzie wykonanie otworu 500x10mm lub o tej samej powierzchni 5000mm².

A **PT** Caso a montagem do rodapé não permitir a circulação do ar, para obter o máximo desempenho do forno, é necessário criar uma abertura de 500x100 mm ou a mesma superfície em 5.000 mm².

A **DE** Wenn die Montage des Sockels keine Luftzirkulation zulässt, ist es notwendig, um eine maximale Leistung des Ofens zu erreichen, eine Öffnung von 500x10 mm oder die gleiche Oberfläche in 5.000 mm² zu schaffen.

A **NL** Als de montage van de plint geen luchtcirculatie toelaat, dient men, om de optimale prestatie te verkrijgen van de oven, een opening te maken van 500x10mm of dezelfde oppervlakte in 5.000 mm².

A **CZ** Pokud montáž podstavce neumožňuje cirkulaci vzduchu, k dosažení maximálního výkonu sporáku je třeba vytvořit otvor 500 x 10 mm nebo stejnou plochu velikosti 5 000 mm².

A **SL** Če namestitev podstavka ne omogoča kroženja zraka, morate ustvariti odprtino z merami 500 x 10 mm ali enako površino (5000 mm²), da zagotovite najboljše delovanje pečice.

A **BG** Ако монтажът на цокъла не позволява циркулация на въздуха, за да се постигне максимална производителност на фурната е необходимо да се пробие отвор от 500x100 mm или същата повърхност в 5 000 mm².

GB If the oven does not have a cooling fan, create an opening 460 mm x 15 mm

FR Si le four n'a pas de ventilateur de refroidissement, créer une ouverture 460 mm x 15 mm

IT Se il forno non dispone di una ventola di raffreddamento, lasciare uno spazio 460 mm x 15 mm

ES Si el horno no tiene ventilador de refrigeración, practique una abertura. 460 mm x 15 mm

PL Jeśli piekarnik nie posiada wentylatora chłodzącego, należy wykonać otwór 460 mm x 15 mm

PT Se o forno não estiver equipado com uma ventoinha de arrefecimento, faça uma abertura 460 mm x 15 mm

DE Schaffen Sie eine Öffnung, wenn der Ofen über keinen Lüfter verfügt 460 mm x 15 mm

NL Maak een opening als de oven geen koelventilator heeft 460 mm x 15 mm

CZ Pokud nemá trouba chladicí ventilátor, vytvořte otvor. 460 mm x 15 mm

SL Če pečica nima hladilnega ventilatorja, napravite ustrezno odprtino 460 mm x 15 mm

BG Ако фурната няма вентилатор за охлаждане, направете отвор. 460 mm x 15 mm

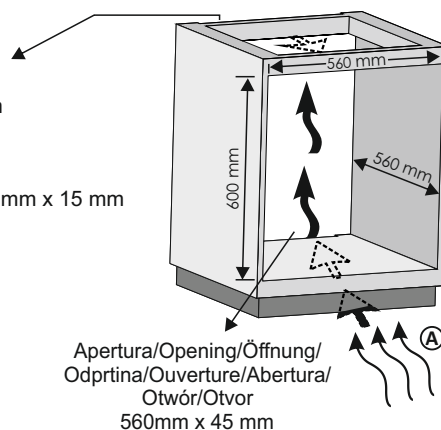



IT

La Ditta costruttrice declina ogni responsabilità per eventuali errori di stampa contenuti nel presente libretto. Si riserva inoltre il diritto di apportare le modifiche che si renderanno utili ai propri prodotti senza compromettere le caratteristiche essenziali.

GB

The manufacturer will not be responsible for any inaccuracy resulting from printing or transcript errors contained in this brochure. We reserve the right to carry out modifications to products as required, including the interests of consumption, without prejudice to the characteristics relating to safety or function.

ES

La empresa constructora declina toda responsabilidad derivada de eventuales errores de impresión contenidos en el presente libro. Se reserva además el derecho de realizar las modificaciones que se consideren útiles a los productos sin comprometer las características esenciales.

NL

De fabrikant stelt zich niet aansprakelijk voor eventuele drukfouten in deze brochure. Kleine veranderingen en technische ontwikkelingen zijn voorbehouden.

DE

Der Hersteller übernimmt keine Haftung für eventuelle Druck- oder Übersetzungsfehler dieser Bedienungsanleitung. Der Hersteller behält sich vor, technische Änderungen zur Verbesserung der Produktqualität im Interesse des Endverbrauchers vorzunehmen.

FR

Le constructeur décline toute responsabilité concernant d'éventuelles Inexactitudes Imputables à des erreurs d'impression ou de transcription contenue dans cette notice. Le constructeur se réserve le droit de modifier les produits en cas de nécessité, même dans l'intérêt de l'utilisation, sans causer de préjudices aux caractéristiques de fonctionnement de sécurité des appareils.

PT

O fabricante declina toda e qualquer responsabilidade por gralhas, erros tipográficos ou de transcrição/tradução contidos neste manual. Reservamo-nos o direito de Introduzir alterações nos nossos produtos, conforme necessário, tendo inclusive em atenção os Interesses relativos ao respectivo consumo, sem prejuízo das características associadas à segurança ou ao funcionamento dos electrodomésticos.

PL

Producent nie ponosi Żadnej odpowiedzialności za ewentualne błędy w druku niniejszej instrukcji. Ponadto zastrzega sobie prawo do wprowadzania zmian do własnych produktów, uznanych przez niego za użyteczne, bez pogarszania podstawowych parametrów.

CZ

Výrobce nezodpovídá za nepřesnosti obsažené v této příručce vzniklé při tisku nebo překladu. Vyhrazueme se právo provádět úpravy výrobku podle potřeby, aniž by byly dotčeny charakteristiky vztahující se k bezpečnosti nebo provozu.

SI

The manufacturer will not be responsible for any inaccuracy resulting from printing or transcript errors contained in this brochure. We reserve the right to carry out modifications to products as required, including the interests of consumption, without prejudice to the characteristics relating to safety or function.

БГ

Производителя не носи отговорност за неточности и грешки възникнали при печата на тази инструкция. Производителя си запазва правото да внесе изменения в своите продукти, който смята за полезни, без това да е в ущърб на характеристиките свързани със сигурността или основните функции на уреда .