

Panasonic

Инструкция за употреба
(За домашна употреба) Акумулаторна самобръсначка

Модел: ES-ALT4B
ES-LT4B



Български 3

Panasonic

Инструкция за употреба
(За домашна употреба) Акумулаторна самобръсначка

Модел: ES-ALT4B
ES-LT4B

Съдържание

Указания за безопасност	6	Смяна на външната пластина и вътрешните ножчета	18
Важна информация	9	Често задавани въпроси	19
Описание на съставните части	11	Решаване на проблеми	20
Подготовка	11	Живот на батерията	23
Употреба	13	Изваждане на вградената акумулаторна батерия	23
Почистване на самобръсначката... 16		Технически характеристики	24

Благодарим ви, че избрахте този продукт на Panasonic.

Преди употреба, моля прочетете внимателно тази инструкция и я запазете за бъдещи справки.

ПРЕДУПРЕЖДЕНИЕ

- Този уред може да се използва от деца на възраст над 8 години и лица с намалени физически, сетивни или умствени способности, или липса на опит и познания, но само ако са наблюдавани стриктно или са инструктирани относно безопасната употреба на уреда и осъзнават възможните опасности. Децата не трябва да си играят с уреда. Почистването и поддръжката не трябва да се извършват от деца, оставени без надзор.
- Захранващият кабел не може да се смени. Ако захранващият кабел се повреди, АС адаптерът трябва да се изхвърли.

- Тази самобръсначка за МОКРО/СУХО бръснене може да се използва за мокро бръснене с пяна или за сухо бръснене. Можете да използвате тази непромокаема самобръсначка под душа и да я почиствате с вода. Следният символ показва годност за употреба под душа или във ваната.



- Не ползвайте нищо друго, освен предоставения AC адаптер, за каквато и да е цел. Също така, не ползвайте AC адаптера с други уреди (вижте стр. 11).
- Следният символ показва, че за свързване на уреда към електрозахранването е нужен точно определен захранващ модул, позволяващ отделяне. Типът на захранващия модул е посочен до символа.





Указания за безопасност

Спазвайте следните указания за безопасност

За да предотвратите злополуки, наранявания или имуществени щети, моля спазвайте тези указания.

- Следната схема показва степента на вредите, причинени от неправилна употреба.

 **ОПАСНОСТ** Показва опасност, която ще доведе до сериозно нараняване или смърт.

 **ПРЕДУПРЕЖДЕНИЕ** Показва потенциална опасност, която би могла да доведе до сериозно нараняване или смърт.

 **ВНИМАНИЕ** Показва потенциална опасност, която би могла да доведе до леки наранявания и материални щети.

- Следните символи се използват за описание и класифициране на указанията.

 Този символ показва забрана.

 Този символ показва изискване, което трябва да се спазва.

ПРЕДУПРЕЖДЕНИЕ

► Този уред

В този уред е вградена акумулаторна батерия. Не го хвърляйте в огън, не го загрявайте и не го оставяйте на места с висока температура.



- Това може да причини прегряване, запалване и експлозия.

Не ремонтирайте и не преработвайте.



- Това може да причини пожар, токов удар или нараняване. При нужда от ремонт (например смяна на батерията), се обърнете към оторизиран сервиз.



Не разглобявайте този уред, освен когато го изхвърляте.

- Това може да причини пожар, токов удар или нараняване.

► В случай на необичайна работа или повреда **Незабавно прекратете употреба и изключете адаптера от контакта.**

- Неспазването на това може да причини нараняване, токов удар или пожар.

<Случаи на необичайна работа или повреда>



• Уредът, адаптерът или кабелът са деформирани или необичайно горещи.

• Мирис на изгоряло от уреда, адаптера или кабела.

• Необичаен звук при работа или зареждане.

- Незабавно се обърнете към оторизиран сервиз за проверка и ремонт на уреда.

ПРЕДУПРЕЖДЕНИЕ

► Електрозахранване



Не включвайте адаптера в контакта и не го изключвайте от контакта с мокри ръце.
- Може да причини токов удар или нараняване.

Не потапяйте АС адаптера във вода и не го мийте с вода.

Не поставяйте АС адаптера близо до вана или мивка с вода.



Не ползвайте уреда, ако АС адаптерът е повреден или щепселът не влиза стегнато в контакта.

• Не повреждайте кабела или щепсела.
• Не повреждайте, не модифицирайте, не огъвайте и не дърпайте кабела или щепсела. Не поставяйте нищо тежко върху кабела, не го усуквайте и не го затискайте.

- Това може да причини токов удар или пожар, поради късо съединение.



Не претоварвайте електрозахранването, свързвайки много уреди към един контакт.

- Свързването на много уреди към един контакт, например чрез разклонител, може да причини прегряване и пожар.



Вкарвайте напълно щепсела в контакта.

- Неспазването може да причини пожар или токов удар.



Винаги изключвайте АС адаптера от контакта, когато почиствате самобръсначката с вода.

- Неспазването може да причини токов удар или нараняване.



Почиствайте редовно щепсела и жака на кабела, за да предотвратите натрупване на прах и замърсявания.

- Замърсяванията може да се овлажнят, да нарушат изолацията и да причинят пожар.

► Предотвратяване на инциденти



Не оставяйте уреда близо до деца или пеленачета. Не им позволявайте да го ползват.

- Поставянето на части или принадлежности в устата може да причини сериозен инцидент.



Ако смазка бъде погълната неволно, не предизвиквайте повръщане, изпийте голямо количество вода и се свържете с лекар.

Ако смазка влезе в контакт с очите, незабавно измийте обилно с течаща вода и се свържете с лекар.

- Неспазването на тези инструкции може да доведе до физиологични проблеми.

ВНИМАНИЕ

► Предпазване на кожата

Не притискайте силно външната пластина към устните си или която и да е част от лицето.



Не прилагайте външната пластина директно върху пъпки, рани и други кожни проблеми. Не докосвайте режещата секция (металната част) на вътрешното ножче.

- Това може да нарани кожата или ръката ви.

⚠ ВНИМАНИЕ

Не притискайте със сила външната пластина. Също така, не докосвайте външната пластина с пръсти или нокти по време на работа на уреда. Не използвайте този уред върху косата на главата или върху косми където и да е по тялото.

- Това може да причини нараняване на кожата или да скъси живота на пластината.

! Преди употреба се уверете, че по външната пластина няма пукнатини и деформации.

- Иначе може да нараните кожата си.

► Обърнете внимание на следните предпазни мерки

⊘ Не позволявайте метални предмети или стружки да полепват по щепсела, жака на кабела и др.

- Това може да причини токов удар или пожар, поради късо съединение.

⊘ Не споделяйте своята самобръсначка с членове на семейството или с други хора.

- Това може да доведе до инфекция или възпаление.

! Изключвайте адаптера от контакта, когато не зареждате самобръсначката.

- Оставянето му включен в контакта може да причини токов удар или пожар, поради повреда на изолацията.

Когато изхвърляте акумулаторната батерия**⚠ ОПАСНОСТ**

• Акумулаторната батерия трябва да се използва изключително и само с този уред. Не използвайте батерията с други уреди.

• Не зареждайте батерията, след като е била извадена от уреда.

• Не хвърляйте в огън и не загревайте.

• Не удряйте, не разглобявайте, не преработвайте и не пробождайте с пирон и др.

• Не позволявайте положителният и отрицателният полюс на батерията да влязат в контакт по между си чрез метални предмети.

• Не носете и не съхранявайте батерията заедно с метални бижута като огърлици и фиби за коса.

• Не зареждайте, не използвайте и не оставяйте батерията на места, където ще бъде изложена на високи температури, например под пряка слънчева светлина или до топлинни източници.

• Не обелвайте покритието на батерията.

- Това може да причини прегряване, пожар или експлозия.

ПРЕДУПРЕЖДЕНИЕ

 След изваждане на акумулаторната батерия, не я съхранявайте на места, достъпни за деца.

- Батерията ще причини телесни наранявания, ако случайно бъде погълната. Ако се случи това, незабавно потърсете медицинска помощ.

 Ако от батерията изтече електролит и попадне в очите, не търкайте очите, а ги измийте обилно с чиста вода, например чешмяна вода.

- Неспазването може да причини нараняване на очите. Незабавно се консултирайте с лекар.

ВНИМАНИЕ

 Ако от батерията изтече електролит и попадне върху кожата или дрехите, измийте ги с чиста вода, например чешмяна вода.

- Неспазването може да причини възпаление.

Важна информация

- Бръснете се мокро с пяна за бръснене в продължение на поне три седмици и усетете разликата. Вашата самобръсначка Panasonic за МОКРО/СУХО бръснене изисква малко време за свикване, тъй като кожата и брадата ви се нуждаят от около месец, за да се настроят към новия метод.
- Уверете се, че са вкарани и двете вътрешни ножчета. Ако е вкарано само едното, самобръсначката ще се повреди.
- Ако почиствате самобръсначката с вода, не използвайте солена или гореща вода. Не потапяйте самобръсначката във вода за дълго време.
- Зареждайте уреда правилно, съгласно указанията в тази инструкция за употреба. (Вижте страница 11 "Зареждане на самобръсначката".)
- В този уред е вградена батерия, която може да се смени само от квалифициран специалист. Моля свържете се с оторизиран сервизен център за подробности за ремонта.

Съблюдавайте следните предпазни мерки

► При употреба

- Не позволявайте външната пластина да се докосва до твърди предмети. Това може да повреди ножчетата, тъй като те са много тънки и лесно се деформират.
- Не изпускайте и не удряйте уреда в други предмети. Това може да причини нараняване.

► При съхранение

- След употреба, съхранявайте самобръсначката на място с ниска влажност. В противен случай, самобръсначката може да се повреди поради кондензация или корозия.
- Винаги когато пренасяте или съхранявате самобръсначката, поставяйте предпазната капачка. Иначе може да нараните кожата си или да скъсите живота на външната пластина.

► При почистване

- Не сушете уреда със сешоар или вентилаторна печка. Това може да доведе до повреда или деформиране.
- Не оставяйте самобръсначката на пряка слънчева светлина, ако рамката на пластината е свалена. Това може да повреди гуменото уплътнение, да наруши водоустойчивостта и да повреди самобръсначката.

Описание на съставните части

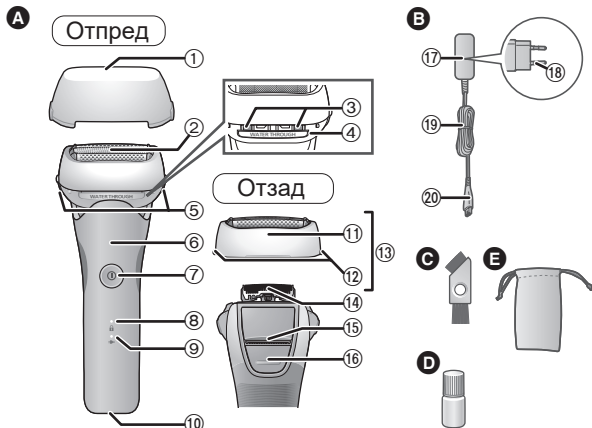

A Основно тяло

- ① Предпазна капачка
- ② Външна пластина
- ③ Отвори за вода
- ④ Клапа за почистване
- ⑤ Бутони за освобождаване на рамката
- ⑥ Опора за пръсти
- ⑦ Ключ за захранването за включване и изключване на самобръсначката, и за заключване и отключване на ключа.
- ⑧ Лампа за заключване (🔒)
- ⑨ Лампа за зареждане (⚡)
- ⑩ Куплунг за кабела
- ⑪ Рамка на пластината
- ⑫ Бутони за освобождаване на външната пластина
- ⑬ Блок на външната пластина
- ⑭ Вътрешни ножчета
- ⑮ Тример
- ⑯ Дръжка на тримера

B AC адаптер (RE7-87)

- ⑰ Адаптер
- ⑱ Щепсел
- ⑲ Кабел
- ⑳ Жак на кабела

Принадлежности

- Ⓒ Четка за почистване
 - Ⓓ Смазка (масло)
 - Ⓔ Калъф за пътуване
- ES-ALT4B**

Подготовка

Зареждане на самобръсначката

- Изключете самобръсначката.
- Избършете всички капки вода от куплунга за кабела.

1 Вкарайте жака на кабела в самобръсначката.

2 Включете адаптера в електрическия контакт.

- Проверете дали лампата за зареждане (⚡) свети.
- Зареждането приключва след около 1 час.

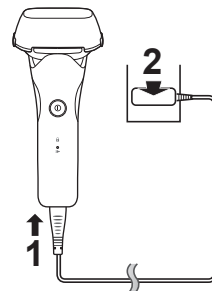

3 Изключете адаптера, след като зареждането приключи и лампата за зареждане (⚡) изгасне.

Забележка

Самобръсначката не може да се използва, докато се зарежда.

Бързо зареждане

Дори когато батерията е изтощена, можете да се бръснете веднъж след 3-минутно зареждане. (Може да е различно, в зависимост от употребата.)

При зареждане

Лампата за зареждане (➔) свети червено.

След края на зареждането

Лампата за зареждане (➔) изгасва.

Проблем при зареждане

Лампата за зареждане (➔) мига два пъти в секунда.

- След края на зареждането, при включване на ключа за захранването, когато самобръсначката е свързана към електрозахранването, лампата за зареждане (➔) светва и след 5 секунди изгасва. Това показва, че самобръсначката е заредена.
- Когато зареждате самобръсначката за първи път или ако тя не е била използвана повече от 6 месеца, лампата за зареждане (➔) може да не светне няколко минути. Най-вероятно тя ще светне по-късно.

- Препоръчителната околна температура при зареждане е 10 °C – 35 °C. При много високи или ниски температури зареждането може да отнеме повече време или може да не се извърши правилно. Лампата за зареждане (➔) мига два пъти в секунда при проблем със зареждането. Зареждайте самобръсначката в рамките на препоръчителната околна температура.
- С едно пълно зареждане самобръсначката може да се използва около 2 седмици. (Базирано на 3 минути сухо бръснене всеки ден при околна температура 20 °C – 30 °C.). Броят на дните на използване на самобръсначката е различен, в зависимост от следните фактори:
 - Дебелина на брадата
 - Прилаган натиск върху кожата
 - Използване на мокро бръснене
 - Използване в режим на пяна за бръснене
- Ако от радиоапарати или други устройства се чува бръмчене по време на използване или зареждане на самобръсначката, зареждайте самобръсначката на друго място.

Употреба

► Използваеми почистващи продукти за лице и др.

		Бръс- нене	Режим на пяна за бръснене
Продукт за бръснене	Пяна за бръснене	✓	—
	Гел за бръснене	✓	✗
	Крем за бръснене	✗	✗
Продукт за почистване на лице	Пяна за почистване на лице (без ексфолиант)	✓	✓
	Пяна за почистване на лице (съдържаща ексфолиант)	✗	✗
	Сапун за лице	✓	✗
Сапун за тяло и др.	Течен	✓	✓
	Пяна	✓	—

- Не използвайте нищо друго, освен изброените по-горе продукти за бръснене / продукти за почистване на лице / сапун за тяло и др., тъй като те могат да задръстят ножчетата или да не образуват пяна.

Правене на пяна в режим на пяна за бръснене

По-лесно е да направите пяна по този начин, отколкото на ръка.

1 Вземете подходящо количество продукт за почистване на лице и др. в дланта на ръката си.



2 Добавете подходящо количество вода или топла вода.

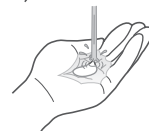

3 Проверете дали клапата за почистване е затворена и задръжте натиснат ключа за захранването 2 секунди или повече, за да превключите в режим на пяна за бръснене.



Лампата за заключване (🔒) и лампата зареждане (➡) мигат последователно.



- Режимът на пяна за бръснене приключва след 15 секунди. След това самобръсначката може да се използва за бръснене.
- За да спрете режима на пяна за бръснене и да започнете да се бръснете, натиснете ключа за захранването веднъж.

- Ако лампата за заключване () мига след натискане на ключа за захранването, самобръсначката няма да работи, тъй като ключът е заключен. Задръжте натиснат ключа за захранването повече от 2 секунди, за да го отключите. (Вижте страница 16.)

4 Натиснете леко ножчетата в дланта на ръката си, разбъркайте препарат за почистване на лице и др., и движете ножчетата нагоре и надолу, за да направите пена.



- Ако няма достатъчно пена, добавете малко вода, топла вода или препарат за почистване на лице и др., за да улесните образуването на пена.

► Забележка

- Не използвайте продукт за бръснене (освен пена), пена за почистване на лице (съдържаща ексфолиант) или сапун, тъй като те могат да задръстят ножчетата или да не образуват пена.

Бръснене на брада

- Преди бръснене проверете дали клапата за почистване е затворена.

1 Натиснете и се бръснете.

- Ще работи "сензорът за бръснене", който автоматично регулира мощността, в зависимост от дебелината на брадата. Самобръсначката ще работи с по-висока мощност в зоните с по-плътна брада, и с по-ниска мощност в зоните с по-тънка брада, за да намали дразненето на кожата.



Съвети за по-добро бръснене

Позиционирайте цялата външна пластина перпендикулярно на кожата и се бръснете бавно, като движите самобръсначката срещу посоката на растежа на брадата.

- Брадата под брадичката и около гърлото може да се избръсне по-добре, като се опъне кожата, така че косъмчетата да се изправят.
- За да не повредите външната пластина, не се бръснете само с част от външната пластина.

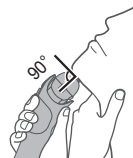

2 Натиснете , когато приключите.

Когато батерията е изтощена

Лампата за зареждане () мига веднъж в секунда по време на работа.

След изключване, самобръсначката издава два звукови сигнала.

• Можете да се бръснете още 2 до 3 пъти, след като лампата за зареждане () започне да мига (в зависимост от начина на употреба).



► Използване на тримера

Плъзнете дръжката на тримера нагоре. Позиционирайте тримера под прав ъгъл спрямо кожата и местете надолу за подстригване на бакенбардите.

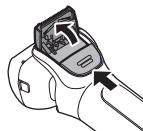

► Съвети за по-добра употреба

Позиционирайте внимателно острието на тримера перпендикулярно на кожата и движете бавно надолу.

Подстригване
на бакенбарди

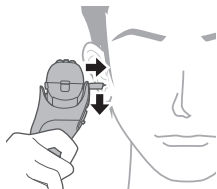

Скъсяване на дълга
брада преди бръснене







► Забележки

- След мокро бръснене, измийте основното тяло с вода и нанесете смазка върху външната пластина.
- В зависимост от дебелината на брадата и количеството отрязани косъмчета в главата за бръснене, сензорът за бръснене може да не реагира и работният звук може да не се промени. Това е нормално.
- Сензорът за бръснене може да не реагира, в зависимост от типа и количеството на използвания гел за бръснене или пяна. Това е нормално.
- Уредът може да не работи, ако околната температура е по-ниска от около 5 °C.
- За да избегнете нежелани операции, поставете пръстите си върху опората за пръсти при употреба.



Работа с ключа за захранването и индикации

► Заклучване на ключа за захранването

1. Натиснете  веднъж и го освободете.
 - Самобръсначката започва да работи.
2. Натиснете  за повече от 2 секунди.
 - Лампата за заключване () ще светне за 5 секунди и ще изгасне.
 - Самобръсначката ще спре да работи.
3. Освободете .



► Отключване на ключа за захранването

1. Натиснете  за повече от 2 секунди.
 - Лампата за заключване () ще изгасне.
2. Когато самобръсначката започне да работи, освободете .



- Ключът за захранването е заключен, когато лампата за заключване () мига 5 секунди и самобръсначката не работи, въпреки че ключът за захранването е натиснат.

Почистване на самобръсначката

Препоръчваме да я почиствате след всяка употреба.

Почистване с вода

- Изключете самобръсначката и разкачете АС адаптера.

1. При затворена клапа за почистване поставете малко течен сапун и малко вода върху външната пластина.
2. Включете самобръсначката и направете пяна за няколко секунди.



Има два начина за почистване на самобръсначката, в зависимост от степента на замърсяване.

За леки замърсявания

3. Плъзнете клапата за почистване, докато щракне.

- Отворите за вода на глатата се отварят.



4. Налейте течаща вода в отворите за вода и изплакнете добре, след което изключете.

- Налейте вода и в двата отвора за вода.



- Изплакнете с вода и разклатете нагоре-надолу няколко пъти, за да махнете водата, след това затворете клапата за почистване.

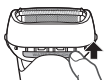

За силни замърсявания

3. Изключете самобръсначката и свалете блока на външната пластина. (Вижте страница 18.)

4. Почистете самобръсначката и блока на външната пластина с течаща вода.



- Изплакнете с вода и разклатете нагоре-надолу няколко пъти, за да махнете водата.

5. Избършете останалите капки вода със суха кърпа.

6. Подсушете напълно блока на външната пластина, самобръсначката и тримера.

- Оставете да изсъхне на сенчесто място, без пряка слънчева светлина



7. Смажете самобръсначката.

Това ще осигури гладко движение на ножчетата и комфортно бръснене.

1. Нанесете по една капка смазка на всяка от външните пластини.
2. Повдигнете тримера и нанесете капка смазка.
3. Включете самобръсначката и я оставете да работи около пет секунди.
4. Изключете самобръсначката и избършете излишната смазка от външната пластина с мека кърпа.



► Забележки

- Не използвайте кухненски и каквито и да е други почистващи препарати, освен течен сапун. Това може да причини повреда.
- Не използвайте спирт, разрежител, бензин и други подобни химикали. Това може да причини обезцветяване, деформация и повреда.
- Внимавайте да не ударите самобръсначката в мивката или в друг предмет, докато изцеждате водата. Това може да повреди самобръсначката.

Почистване с четката

Свалете блока на външната пластина и вътрешните ножчета. (Вижте тази страница.)
Не използвайте друга четка, освен предоставената.

► Почистване с дългата четка

Почистете рамката на пластината, външната пластина, тялото на самобръсначката и тримера с дългата четка.

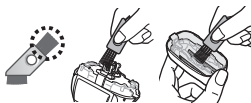

► Почистване с късата четка

- Почистете вътрешните ножчета с късата четка, като я движите в посоката, показана на илюстрацията.
- Не движете късата четка в посока, перпендикулярна на ножчетата, тъй като така тя ще повреди вътрешните ножчета и ще влоши остротата им.

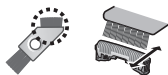

Смяна на външната пластина и вътрешните ножчета

външна пластина	веднъж годишно
вътрешни ножчета	веднъж на две години

► Сваляне на блока на външната пластина

Натиснете бутоните за освобождаване на рамката на пластината и повдигнете блока на външната пластина нагоре.

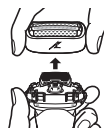

► Поставяне на блока на външната пластина

След като обърнете означението (⚡) на рамката напред, закрепете блока на външната пластина към самобръсначката, така че да щракне.

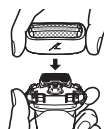

► Смяна на външната пластина

1. Натиснете бутоните за освобождаване на външната пластина и издърпайте надолу външната пластина.
 - Не натискайте много силно бутоните за освобождаване на външната пластина. Това може да огъне на външната пластина и тя няма да може да се закрепи добре към рамката.
2. Подравнете означението на рамката (⚡) с означението (△) на външната пластина и ги закрепете добре заедно, така че да щракнат.

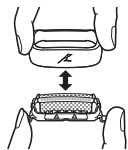

► Смяна на вътрешните ножчета

1. Извадете вътрешните ножчета едно по едно.
2. Вкарайте вътрешните ножчета едно по едно.

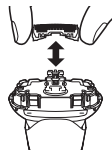

► Забележка

Не изхвърляйте рамката на пластината.

► Сменяеми части

Сменяемите части се предлагат при вашия търговски представител или в оторизиран сервиз.

Сменяеми части за ES-ALT4B/ ES-LT4B	Външна пластина и вътрешни ножчета	WES9013
	Външна пластина	WES9087
	Вътрешни ножчета	WES9068
Смазочно масло		WES003P

Често задавани въпроси

Въпрос	Отговор
Състоянието на батерията ще се влоши, ако не се използва дълго?	► Състоянието на батерията ще се влоши, ако тя не се използва повече от 6 месеца. Зареждайте я поне веднъж на 6 месеца.
Мога ли да зареждам самобръсначката след всяка употреба?	► Батерията е литиево-йонна. Зареждането след всяка употреба не влияе на качествата ѝ.
Защо адаптерът трябва да се изключва след употреба?	► Зареждане на батерията над 1 час не влияе на качествата ѝ, но изключете адаптера от съображения за безопасност и икономия на енергия.
Какво е съдържанието на смазката?	► Специалната смазка съдържа течен парафин.
Защо уредът издава два звукови сигнала след изключване?	► Звуковите сигнали показват, че батерията е изтощена. Моля заредете уреда.

Решаване на проблеми

Най-напред опитайте с действията, описани по-долу. Ако проблемите не се решат, се обърнете към търговския център, от който сте закупили уреда, или към оторизиран сервиз на Panasonic.

Проблем	Действие
Ключът за захранването не се включва.	▶ Отключете ключа за захранването (стр.16).
Захранването не се изключва.	▶ Натиснете два пъти ключа за захранването в режим на пяна за бръснене.

Проблем

Сензорът за бръснене не реагира.

Действие

- ▶ В зависимост от дебелината на брадата и количеството на отрязаните косъмчета в главата за бръснене, сензорът за бръснене може да не реагира и звукът да не се промени. Това е нормално.
- ▶ Сензорът за бръснене може да не реагира, в зависимост от типа и количеството на използвания гел за бръснене. Това е нормално.
- ▶ Сензорът за бръснене може да не реагира, ако батерията е изтощена. В такъв случай заредете самобръсначката.
- ▶ Нанесете смазка (стр. 17).
- ▶ Сензорът за бръснене може да не реагира, ако няма достатъчно смазка.

Проблем	Действие
Сензорът за бръснене реагира, дори когато самобръсначката не е в контакт с кожата.	<ul style="list-style-type: none"> ▶ Почистете отрязаните косъмчета. Ако самобръсначката е много замърсена, най-напред почистете отрязаните косъмчета с четката. Или свалете рамката на пластината и измийте с вода (Вижте страница 17.) Сменете външната пластина и/или вътрешните ножчета. ▶ Очакван живот: Външна пластина: Приблизително 1 година Вътрешни ножчета: Приблизително 2 години
В режим на пяна за бръснене не може да се направи пяна.	<ul style="list-style-type: none"> ▶ Правенето на пяна може да е трудно, в зависимост от типа продукт за лице и т.н., така че коригирайте количеството вода или лосион.
В пяната, направена в режим пяна за бръснене, има косъмчета.	<ul style="list-style-type: none"> ▶ Преди да направите пяна, изплакнете добре всички косъмчета. (Вижте стр. 16.)

Проблем	Действие
Самобръсначката не може да се зарежда.	<ul style="list-style-type: none"> ▶ Препоръчителната околна температура при зареждане е 10 – 35 °С. Извън този диапазон зареждането може да продължи по-дълго или батерията може да не се зареди напълно.
Времето на работа е кратко дори след пълно зареждане.	<ul style="list-style-type: none"> ▶ Въпреки че самобръсначката може да се използва около 2 седмици след пълно зареждане (сухо бръснене за 3 мин. на ден), използваемият брой дни може да е по-малък, в зависимост от начина на употреба (например с пяна за бръснене, мокро бръснене или при ниска температура). ▶ Нанесете смазка. ▶ Когато броят на операциите след зареждане намалява, експлоатационният срок на батерията изтича.

Проблем	Действие
Самобръсначката не работи, дори след зареждане.	<ul style="list-style-type: none"> ▶ Използвайте уреда при околна температура около 5 °C или по-висока. ▶ Експлоатационният срок на батерията е изтекъл. <p>Самобръсначката не работи, когато е свързан АС адаптерът. Използвайте самобръсначката, след като е била добре заредена и АС адаптерът е изключен.</p>
Работният звук се променя при бръснене.	<ul style="list-style-type: none"> ▶ Сработил е сензорът за бръснене. Звукът се променя, в зависимост от дебелината на брадата.
Силен шум.	<p>Нанесете смазка. Ако ножчетата не са смазани, няма да се движат гладко и ще изискват по-висока мощност.</p> <ul style="list-style-type: none"> ▶ Самобръсначката издава по-силен звук, тъй като се задвижва с линеен мотор. Това не показва проблем. ▶ Уверете се, че ножчетата са поставени правилно. ▶ Почистете външната пластина с четката.

Проблем	Действие
Миризмата става по-силна.	<ul style="list-style-type: none"> ▶ Това може да се подобри с почистване след всяко бръснене.
Отрязаните косъмчета хвърчат навсякъде.	<ul style="list-style-type: none"> ▶ Това може да се подобри с почистване след всяко бръснене. ▶ Почистете вътрешните ножчета с четката, ако по тях се натрупали косъмчета. ▶ Уверете, че клапата за почистване е затворена.
Външната пластина загорява.	<ul style="list-style-type: none"> ▶ Нанесете смазка. ▶ Сменете външната пластина, ако е повредена или деформирана. (Вижте страница 18)
Не получавате толкова близко бръснене, колкото преди.	<ul style="list-style-type: none"> ▶ Нанесете смазка. ▶ Това може да се подобри с почистване след всяко бръснене. ▶ Сменете външната пластина и/или вътрешните ножчета. ▶ Очакван живот: Външна пластина: Приблизително 1 година Вътрешни ножчета: Приблизително 2 години

Проблем	Действие
Самобръсначката не може да се почисти добре, дори след като през отвора за вода е преминала вода.	Ако самобръсначката е силно замърсена, най-напред отстранете косъмчетата с четката. Или, свалете рамката на пластината и я измийте с вода. (Вижте страница 17.)

Живот на батерията

Експлоатационният срок на батерията е 3 години. Не е предвидено батерията на този уред да се сменя от потребителя. Сменете я в оторизиран сервиз.

Изваждане на вградената акумулаторна батерия

Преди да изхвърлите самобръсначката, отстранете вградената акумулаторна батерия. Батерията трябва да се изхвърли по безопасен начин.

Моля уверете се, че батерията се изхвърля на официално обозначено за целта място, ако има такова.

Тази процедура трябва да се използва само при изхвърляне на самобръсначката, и не трябва да се прилага за ремонт. Ако разглобите самобръсначката, ще се наруши водоустойчивостта ѝ, и тя ще се повреди.

- Изключете самобръсначката от AC адаптера.

- Натиснете ключа за захранването и оставете самобръсначката включена, докато батерията се изтощи напълно.
- Изпълнете стъпки от ① до ⑤, вдигнете батерията и я извадете.
- Внимавайте да не дадете на късо положителния и отрицателния полюс на батерията. Изолирайте добре полюсите с изолационна лента.

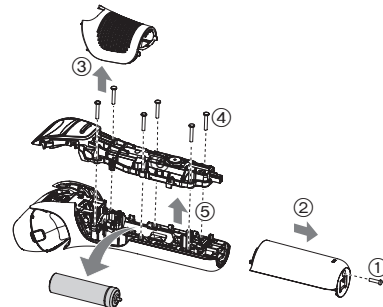

Опазване на околната среда и рециклиране на материали

В този уред има литиево-йонна батерия. Моля изхвърлете батерията на специално предназначено за тази цел място, ако има такова във вашата страна.

Технически характеристики

Захранване	Вижте информационната табела на АС адаптера. (Автоматично преобразуване на напрежението)
Електромотор	3.6 V===
Зареждане	Приблизително 1 час
Акустичен шум във въздуха	Режим бърсене: 60.0 (dB (A) re 1 pW) Режим тример: 64.0 (dB (A) re 1 pW)

Този уред е само за домашна употреба.

За повече информация относно енергийната ефективност на продукта, моля посетете нашия уебсайт www.panasonic.com и въведете модела в полето за търсене.

Вносител:

Panasonic Marketing Europe GmbH
Оторизиран представител в ЕС:
 Panasonic Testing Centre
 Winsbergring 15, 22525 Hamburg, Германия

Производител:

Panasonic Corporation
 1006, Oaza Kadoma, Kadoma City, Osaka, Япония

Изхвърляне на старото оборудване и батерии Само за Европейски съюз и страните със системи за рециклиране



Тези символи върху продукта, опаковката му и/или съпътстващите го документи означават, че използваните електрически и електронни уреди, и батериите не трябва да се смесват с общите битови отпадъци.

За правилната обработка и рециклиране на старите уреди и използваните батерии, моля отнесете ги в специалните събирателни пунктове, съобразно местното законодателство.

Правилното изхвърляне и грижа за уредите и батериите ще спомогне за спестяване на ценни ресурси и предотвратяване на негативни ефекти върху човешкото здраве и околната среда. Моля обърнете се към местните власти за информация относно събирането и рециклирането на отпадъци. Може да понесете санкции при неправилно изхвърляне на отпадъци, съгласно местното законодателство.



Забележка относно символа за батериите (долния символ):

Този символ може да се използва в комбинация с химически символ. В този случай той отговаря на изискванията, определени от директивата за използвания химикал.

Център за обслужване на клиенти:

info.bg@eu.panasonic.com
<https://support-bg.panasonic.eu/>