

beko

Сушилнята

Ръководство за употреба



DF 7412 PA

CE

BG

2960312531_BG/170221.1049

Моля, първо прочетете това ръководство за потребителя!

Уважаеми Клиенти,

Благодарим Ви, че избрахте продукт на Веко. Надяваме се, че Вашият продукт, който е произведен с високо качество и технологии, ще Ви донесе най-добри резултати. Съветваме Ви да прочетете внимателно това ръководство и друга съпътстваща документация, преди да използвате Вашия продукт, и го запазете за бъдещи справки. Ако давате продукта за ползване от друго лице, уверете се, че сте му предоставили и това ръководство. Обърнете внимание на всички детайли и предупреждения, посочени в ръководството за потребителя, и следвайте инструкциите в него.

Използвайте това ръководство за модела, обозначен на заглавната страница.



- Прочетете инструкциите.

Обяснение на символите

Следните символи са използвани в това ръководство за потребителя:



ОПАСНОСТ!

- Предупреждение срещу токов удар.



ОПАСНОСТ!

- Предупреждение срещу опасност от пожар.



ПРЕДУПРЕЖДЕНИЕ !

- Предупреждение за опасни ситуации по отношение на живота и имуществото.



ПРЕДУПРЕЖДЕНИЕ !

- Предупреждение срещу горещи повърхности.



ПРЕДУПРЕЖДЕНИЕ !

- Предупреждение за опасност от изгаряне



ЗАБЕЛЕЖКА !

- Важна информация или полезни съвети относно употребата.



- Опаковките са изработени от рециклируеми материали в съответствие с нашите Национални регламенти за опазване на околната среда.

Не изхвърляйте отпадъците от опаковки заедно с битови отпадъци или други отпадъци, а ги изхвърляйте на предназначения за тази цел събирателни пунктове, определени от местните власти.



1 Важни инструкции за безопасност и опазване на околната среда



ЗАБЕЛЕЖКА !

Този раздел съдържа инструкции за безопасност, които ще Ви помогнат да предотвратите риск от нараняване или материална повреда. Неспазването на тези инструкции анулира всякакви гаранции.

1.1 Общи указания за безопасност



ПРЕДУПРЕЖДЕНИЕ !

- Този уред може да се използва от деца над 8 годишна възраст, хора с физически, слухови или умствени затруднения, както и от хора с липса на опит или познания, ако е осигурен контрол или им е предоставена информация относно опасностите. Децата не трябва да си играят с уреда. Почистването и поддръжката не трябва да се извършват от деца, оставени без надзор.
- Деца под 3-годишна възраст трябва да се държат на безопасно разстояние, освен ако са под непрекъснат надзор.
- Регулируемите крачета не трябва да се отстраняват. Разстоянието между сушилнята и повърхността не трябва да бъде ограничено от материали като килим, дърво и тиксо. Това може да предизвика проблеми със сушилнята.



ПРЕДУПРЕЖДЕНИЕ !

- Процедурите, свързани с инсталация и ремонт, трябва винаги да се извършват от оторизиран сервиз. Производителят не носи отговорност за щети, които могат да възникнат от процедури, извършени от неоторизирани лица.
- Никога не мийте сушилнята чрез пръскане или обливане на уреда с вода! Съществува риск от токов удар!

За продукти с функция "Пара":



ПРЕДУПРЕЖДЕНИЕ !

- Използвайте само дестилирана вода или вода, кондензирана във водния резервоар на машината в програмите за пара. Не използвайте вода от чешмата или добавки. Когато се използва кондензирана вода в резервоара за вода, тя трябва да бъде филтрирана и изчистена от влакна.
- Не отваряйте вратата, докато програмата за пара е активна.
- Може да бъде изхвърлена гореща вода.
- Преди пускане на програмата за пара, петната от прането трябва да бъдат отстранени.
- Можете да поставяте само пране, което не е замърсено или оцветено, но е пропито с неприятна миризма в програмата за пара (отстраняване на миризми).
- Не използвайте комплекти за химическо чистене или допълнителни материали в програма за пара или в която и да е друга програма.

1.1.1 Електрическа безопасност



ОПАСНОСТ!

- Спазвайте инструкциите за безопасност при работа с електричество, докато свързвате уреда към електрическата мрежа по време на инсталация.
- Уредът не трябва да се захранва през външно превключващо устройство, като таймер или да бъде свързвано към верига, която редовно се включва и изключва от устройство.
- Свържете сушилнята към заземен контакт, защитен с предпазител, при напрежение, съответстващо на посоченото на етикета. Монтажът за заземяване трябва да се извършва от квалифициран електротехник. Нашето дружество не носи отговорност за щети, които може да възникнат, когато сушилнята се използва без заземяване, в съответствие с местните разпоредби.
- Напрежението и допустимата защита срещу напрежение са отбелязани върху табелката на етикета.
- Напрежението, посочено на етикета на продукта, трябва да съответства на това на Вашата електрическа мрежа.
- Изключете сушилнята, когато не е в работен режим.
- Изключете сушилнята от електрическата мрежа по време на монтаж, поддръжка, почистване и ремонтни работи.
- Не пипайте щепсела с мокри ръце! Никога не изключвайте чрез издърпване на кабела, винаги изваждайте кабела, като придържате щепсела с ръка.



ОПАСНОСТ!

- Не използвайте удължители, разклонители или адаптери за свързване на сушилнята към захранването, за да намалите риска от пожар и токов удар.
- Щепселът на захранващия кабел трябва да бъде лесно достъпен след инсталацията.
- Повреден захранващ кабел трябва да се смени след уведомяване на оторизиран сервиз.
- Ако сушилнята е повредена, повече не трябва да се използва, освен ако е ремонтирана от оторизиран сервизен агент! Съществува риск от токов удар!

1.1.2 Безопасност на продукта



ПРЕДУПРЕЖДЕНИЕ !

- Уверете се, че входът за въздух на сушилнята е отворен и е добре вентилиран.
- Продуктът съдържа хладилен агент R290.
- R290 е екологичен, но запалим хладилен агент.
- Съхранявайте продукта далеч от потенциални източници на топлина, които могат да предизвикат възпламеняване.



ОПАСНОСТ!

• **Важни указания относно предотвратяване на опасността от пожар:**

По-долу са посочени дрехи или предмети, които не трябва да се сушат в сушилнята с оглед на опасността от пожар.

- Неизпрано пране
- Остатъците, замърсени с масло, ацетон, алкохол, течено гориво, керосин, почистващи петна, терпентин, парафин, почистващи парафини, бензин, восък или почистващи восъци, трябва да се измият с топла вода с достатъчно количество почистващ препарат преди да се подсушат в сушилнята.
- Поради тази причина по-специално предмети, които съдържат горепосочените петна, трябва да се измиват много добре, като за тази цел се използва подходящ препарат и се избере висока температура за изплакване.
- Описаните по-долу дрехи или предмети не трябва да се сушат в сушилнята поради опасността от пожар:
- Облекла или възглавници, ватирани с порест каучук (латекс пяна), душ бонета, водоустойчиви текстилни материали с гумена армировка и гумени подложки.
- Облекло, почиствано с индустриални химикали.



ОПАСНОСТ!

Предмети като запалка, кибрит, монети, метални части, игли и т.н. може да повредят устройството на барабана или може да предизвикат функционални проблеми. Затова проверете прането, което ще бъде заредено в сушилнята. Никога не спирайте сушилнята преди приключване на програмата. Ако се налага да го направите, извадете бързо цялото пране и го оставете да се разсея топлината.

- Дрехи, които са се изплакнали недостатъчно, могат да се самозапалят и дори могат да се запалят след приключване на сушенето.
- Необходима е достатъчно вентилация, за да се предотврати изпускането на газове от устройства, работещи с други видове горива, включително открит пламък, който се натрупва в помещението поради обратен ефект на огъня.



ПРЕДУПРЕЖДЕНИЕ !

- Бельо, съдържащо метални подсилващи елементи, не трябва да се суши в сушилнята. Сушилнята може да се повреди, ако металните аксесоари се откачат и се счупят по време на сушене.



ЗАБЕЛЕЖКА !

- Използвайте омекотители и други подобни продукти в съответствие с инструкциите на производителите им.
- Винаги почиствайте филтъра за мъх, преди или след всяко зареждане. Никога не използвайте сушилнята без инсталиран филтър за мъх.



ПРЕДУПРЕЖДЕНИЕ !

- Никога не се опитвайте да поправите сушилнята самостоятелно. Не правете никакви опити за ремонт или подмяна на продукта, дори ако имате познания или способности да извършите необходимата процедура, освен ако не е ясно посочено в инструкциите за потребителя или публикуваното ръководство за сервизно обслужване. В противен случай може да поставите в опасност собствения си живот и живота на другите.
- Не трябва да има заключваща, плъзгаща се или врата с панти, която може да блокира отварянето на люка на мястото, където ще да бъде инсталирана Вашата сушилня.
- Инсталирайте сушилнята на места, подходящи за домашна употреба. (Баня, затворена тераса, гараж и т.н.)



ПРЕДУПРЕЖДЕНИЕ !

- Уверете се, че домашни животни не могат да влязат в сушилнята. Проверете вътрешността на сушилнята, преди да я пуснете в работен режим.
- Не се облягайте на люка на сушилнята, когато е отворена, в противен случай може да се откачи.
- Не допускате да се натрупва мъх около барабана на сушилнята.

1.2 Монтаж над пералня

- Трябва да се използва фиксиращо устройство между двата уреда, когато монтирате сушилнята над пералня. Устройството за монтаж трябва да се инсталира от оторизиран сервизен агент.
- Общото тегло на пералнята и сушилнята – с пълно натоварване, когато са поставени една върху друга, достига до около 180 кг. Поставете двата уреда върху твърда повърхност, който има достатъчна товароносимост!



ПРЕДУПРЕЖДЕНИЕ !

- Пералнята не може да бъде поставена върху сушилнята. Обърнете внимание на горепосочените предупреждения при монтажа на Вашата пералня.

Таблица за инсталиране на пералня и сушилня

Дълбочина на сушилнята	Дълбочина на пералнята машина			
	62 cm	60 cm	54 cm	< 50 cm
54 cm	Може да се инсталира		Не може да се инсталира	
60 cm	Може да се инсталира		Не може да се инсталира	

1.3 Предназначение

- Сушилнята е предназначен за домашна употреба. Този уред не е подходящ за използване с търговска цел и трябва да се използва само по предназначение.
- Използвайте сушилнята само за сушене на пране, което е обозначено по съответния начин.
- Производителят отказва всякаква отговорност, възникнала поради неправилно използване или транспортиране.
- Срокът на експлоатация на закупената от Вас сушилня е 10 години. През този период ще бъдат осигурени оригинални резервни части за нормална работа на сушилнята.

1.4 Безопасност за децата

- Опаковъчните материали крият опасност за децата. Съхранявайте опаковъчни материали на място, далеч от достъпа на деца.
- Електрическите продукти крият опасност за децата. Дръжте децата далеч от продукта, когато е в работен режим. Не им позволявайте да пипат сушилнята. Използвайте функцията за защита от деца, за да ги предпазите от вмешателство в работата на сушилнята.



ЗАБЕЛЕЖКА !

- Защитата от деца се намира върху контролния панел. (Вж. Защита от деца)
- Дръжте люка затворен дори когато сушилнята не е в работен режим.

1.5 Съответствие с регламента за ОЕЕО и изхвърляне на отпадъчния

продукт



Този продукт е в съответствие с Директива на ЕС WEEE (2012/19/EU). Този продукт носи символа за класификация на отпадъците от електрическо и електронно оборудване (WEEE).

Този продукт е произведен от висококачествени части и материали, които могат да бъдат оползотворени и са подходящи за рециклиране. Не изхвърляйте продукта за отпадъци с нормални битови и други отпадъци в края на експлоатационния му живот. Предайте го в центъра за събиране и рециклиране на електрическо и електронно оборудване. Моля, консултирайте се с местните власти, за да научите повече за тези центрове за събиране.



ОПАСНОСТ!

- R290 е запалим хладилен агент. Уверете се, че системата и тръбите няма да се повредят по време на работа и боравене с уреда.
- Съхранявайте продукта далеч от потенциални източници на топлина, които могат да предизвикат възпламеняване в случай на повреда.
- Не изхвърляйте уреда, изгаряйки го.

1.6 Съответствие с Директива RoHS:

Закупеният от Вас продукт е в съответствие с европейската Директива RoHS (2011/65/EC). Не съдържа вредни и забранени материали, посочени в директивата.

1.7 Информационен пакет

Опаковките на продукта са изработени от рециклируеми материали в съответствие с нашите Национални регламенти за опазване на околната среда. Не изхвърляйте опаковките заедно с битови или други отпадъци. Предайте ги в пунктовете за събиране на опаковки, определени от местните власти.

1.8 Технически спецификации

ВГ

Височина (регулируема)	84,6 cm / 86,6 cm*
Широчина	59,7 cm
Дълбочина	50,8 cm
Капацитет (макс)	7 кг**
Нетно тегло (\pm %10)	40 кг
Напрежение	Виж етикета с данни***
Номинал на входящото напрежение	
Код на модела	

* Мин. височина: Височина с прибрани регулируеми крачета.

Макс. височина: Височина с максимално разтворени регулируеми крачета.

** Тегло на сухо пране преди изплакване.

*** Етикетът се намира зад люка на сушилната.



ЗАБЕЛЕЖКА !

- Техническите спецификации на сушилната са обект на спецификация без предварително известие с цел подобряване на качеството на продукта.
- Фигурите в това ръководство са схематични и могат да не отговарят точно на продукта.
- Стойностите върху маркерите на сушилната или в друга публикувана документация, съпътстваща сушилната, са получени в лабораторни условия и отговарят на съответните стандарти. Същите могат да варират в зависимост от експлоатационните условия и условията на околната среда.





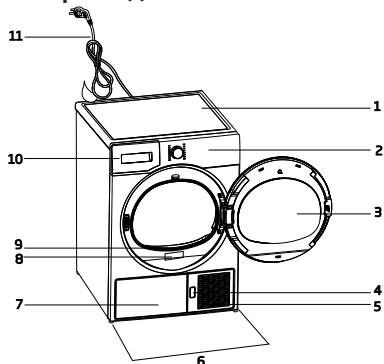



2 Вашата сушилня

2.1 Преглед

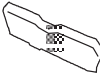

1. Горен панел
2. Панел за управление
3. Люк на сушилнята
4. Бутон за отваряне на планката за свързка
5. Вентилационни решетки
6. Регулируеми крачета
7. В моделях, где резервуар е разположен под изделий, резервуар за вода е наоудител в нудри планки
8. Типова табелка
9. Филтър от влакна
10. Вудвужной ящик дудя водяног резервуара (в моделях, где резервуар е разположен вудше)
11. Захранващ кабел

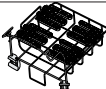
2.2 Съдържание на опаковката

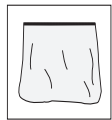
	1. Маркуч за източване на водата*		6. Контейнер за пълнене на водата*
	2. Резервна гъба за филтърното чекмедже*		7. Чиста вода*
	3. Ръководство на потребителя*		8. Ароматни капсули*
	4. Кошница за сушене*		9. Четка*
	5. Ръководство на потребителя за кошницата за сушене*		10. Филтърна кърпа*

*Може да са включени в обема на доставката в зависимост от модела на Вашия уред.

3 Инсталация

Преди се обадите на най-близкия оторизиран сервиз за монтаж на сушилнята, уверете се, че електрическата инсталация и каналът за източване на водата са подходящи съгласно инструкциите в Ръководството за потребителя. Ако не са подходящи, свържете се с квалифициран електротехник и техник, за да се осигуряват необходимите условия.



ЗАБЕЛЕЖКА !

- Подготовка на мястото за поставяне на сушилнята, както и на електрическата инсталация и канализацията в рамките на отговорността на клиента.



ПРЕДУПРЕЖДЕНИЕ !

- Преди монтаж, проверете визуално дали по сушилнята няма никакви дефекти. Ако сушилнята е повредена, не я инсталирайте. Повредените продукти крият рискове за Вашата безопасност.

3.1 Подходящо място за монтаж

- Инсталирайте сушилнята върху стабилна и равна повърхност.
- Сушилнята е тежък уред. Не я премествайте сами.
- Осигурете на сушилнята добре проветрена среда, без прах.
- Разстоянието между сушилнята и повърхността не трябва да бъде ограничено от материали като килим, дърво и тиксо.
- Не покривайте вентилационните решетки на сушилнята.
- Не трябва да има заключваща, плъзгаща се или врата с панти, която може да блокира отварянето на люка на мястото, където Вашата сушилня ще бъде инсталирана.
- След като сушилнята е инсталирана, трябва да остане на същото място, където са направени връзките. Когато инсталирате сушилнята, уверете се, че задната стена не се докосва до нищо (кран, контакт и т.н.).
- Поставете сушилнята най-малко на 1 см от краищата на други мебели.
- Вашата сушилня може да работи при температура между +5°C и +35°C. Ако условията на работа са различни от този диапазон, нормалната работа на сушилнята ще бъде нарушена и уредът може да се повреди.

- Задната повърхност на сушилнята трябва да се намира срещу стена.



ОПАСНОСТ!

- Не поставяйте сушилнята върху захранващия кабел.

*** Игнорирайте следното предупреждение, ако системата на Вашия продукт не съдържа R290**



ОПАСНОСТ!

- Сушилнята съдържа хладилен агент R290.*
- R290 е екологичен, но запалим хладилен агент.*
- Уверете се, че входът за въздух на сушилнята е отворен и е добре вентилиран.*
- Дръжте потенциалните източници на пламък далеч от сушилнята.*

3.2 Премахване на модула за безопасен превоз



ПРЕДУПРЕЖДЕНИЕ !

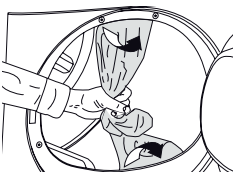

- Извадете модула за безопасен превоз, преди да използвате сушилнята за първи път.
- Ако страната на отваряне на вратата на Вашия уред може да бъде променена, вижте инструкциите за монтиране на реверсивни врати.

3.3 Свързване към канала

Можете директно да източите натрупаната вода през маркуча за източване на водата, доставен заедно с продукта, вместо периодично да източвате водата, събрана в резервоара.

Свързване на маркуча за оттичане на водата

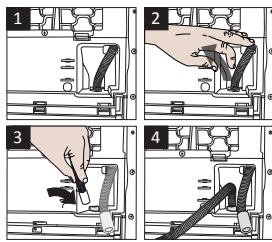
	<p>1-2 Издърпайте с ръка маркуча от задната страна на сушилнята, за да го отстраните от мястото му на свързване. Не използвайте никакви инструменти за отстраняване на маркуча.</p>
<p>3 Свържете единия край на маркуча за източване, доставен заедно със сушилнята, с точката на свързване, откъдето сте извадили маркуча в предишната стъпка.</p>	
<p>4 Свържете другия край на маркуча за източване директно към канала за мръсна вода или мивката.</p>	



ЗАБЕЛЕЖКА !

- Маркучът за оттичане на водата трябва да бъде прикрепен на максимална височина 80 см.
- Уверете се, че маркучът за оттичане на водата не е застъпен и не е прегънат между канала и уреда.
- Ако има комплект аксесоари, доставен с вашия продукт, моля вижте подробното описание.

3.4 Регулиране на крачетата

	<ul style="list-style-type: none">• Завъртете крачетата наляво или надясно, докато сушилнята бъде нивелирана и устойчива.
------------------------------------------------------------------------------------	-----------------------------------------------------------------------------------------------------------------------------------------

3.5 Транспортиране на сушилнята

Източете водата, която е останала вътре в сушилнята.

Ако е направено пряко свързване за оттичане на водата, тогава отстранете връзките на маркучите.



ПРЕДУПРЕЖДЕНИЕ !

- Ние препоръчваме пренасянето на сушилнята да стане в изправено положение. Ако не е възможно уредът да се носи в изправено положение, ние препоръчваме да го носите чрез леко накланяне на дясната страна, погледнато отпред.

3.6 Предупреждения за звуци



ЗАБЕЛЕЖКА !

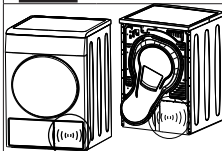

Нормално е понякога да чувате металически шум при работа на компресора.

Събраната по време на работа вода се изпомпва към резервоара за вода. Нормално е да се чува шум по време на процеса на изпомпване.

3.7 Смяна на лампата за осветление

Ако в сушилнята се използва лампа за осветление Свържете се с оторизиран сервис, за да смените крушката/светодиодната светлина, използвана за осветление на сушилнята.

Лампата(ите), използвани в този уред, не е(са) подходяща(и) за осветяване на битова стая. Употребата по предназначение на тази лампа е да помогне на потребителя да постави по удобен начин прането в сушилнята. Използваните в този уред лампи трябва да са устойчиви на екстремни натоварвания, като напр. вибрации и температури над 50°C

4 Подготовка

4.1 Пране, подходящо за сушене в сушилня

Винаги спазвайте инструкциите върху етикетите на дрехите. Сушете само дрехите, върху чиито етикети е посочено, че са подходящи за сушене в сушилня.

4.2 Пране, неподходящо за сушене в сушилня



Артикулите с този символ не трябва да се сушат в сушилня.



ЗАБЕЛЕЖКА !

- Деликатни бродирани тъкани, вълнени, копринени дрехи, деликатни и ценни тъкани, херметически затворени предмети и тюлени завеси не са подходящи за машинно сушене.

4.3 Подготовка на прането за сушене

- Дрехите може да се оплетат след края на прането. Разделете дрехите в прането, преди да ги поставите в сушилнята.
- Дрехи с метални аксесоари като ципове, трябва да се сушат обърнати с опакото навън.
- Закрепете здраво ципове, куките и катарамии, както и копчета на чаршафи.

4.4 Съвети за пестене на енергия

- Центрофугирайте прането на възможно най-високата скорост, когато се изплаква. Така се съкращава времето за сушене и консумацията на енергия.
- Сортирайте прането в зависимост от вида и плътността на тъканите. Сушете едновременно еднотипно пране. Например първо тънки кухненски кърпи и покривки, а след това поплътни кърпи за баня.
- Следвайте инструкциите в ръководството на потребителя за избор на програма.
- Не отваряйте люка на уреда по време на сушене, освен ако е необходимо. Ако непременно трябва да отворите люка на сушилнята, не я дръжте отворена за дълго време.
- Не добавяйте мокро пране, докато сушилнята е в режим на работа.
- За модели с кондензатор: почиствайте редовно кондензатора веднъж на месец или след всеки 30 цикъла.

- Почиствайте филтъра периодично, когато има видимо събиране на въздух или когато символът светва, ако има наличен предупредителен символ за почистване на филтър на чекмеджето
- За модели с димоотводи: спазвайте инструкциите за свързване на димоотвода и почиствайте димоотвода.
- По време на процеса на сушене проветрявайте помещението, в което сте инсталирали сушилнята.

4.5 Правилно натоварване

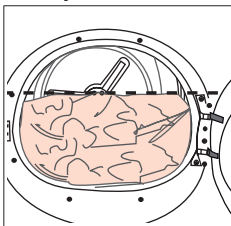

Следвайте инструкциите в раздела "Избор на програма и Таблица на енергопотреблението". Не зареждайте повече от посочените стойности на капацитета, посочени в таблицата.

Примерни стойности на препоръчително тегло.

Пране	Приблизително тегло (г)*	Пране	Приблизително тегло (г)*
Памучни покривала (двойни)	1500	Блузи	150
Памучни покривала (единични)	1000	Памучни ризи	300
Спално бельо (двойно)	500	Ризи	250
Спално бельо (единично)	350	Памучни рокли	500
Големи покривки за маса	700	Рокли	350
Малки покривки за маса	250	Дънки	700
Салфетки за чай	100	Носни кърпички (10 броя)	100
Хавлии за баня	700	Тениски	125
Кърпи за ръце	350		

* Тегло на сухо пране преди изплакване.

5 Начин на ползване на продукта

5.1 Контролен панел

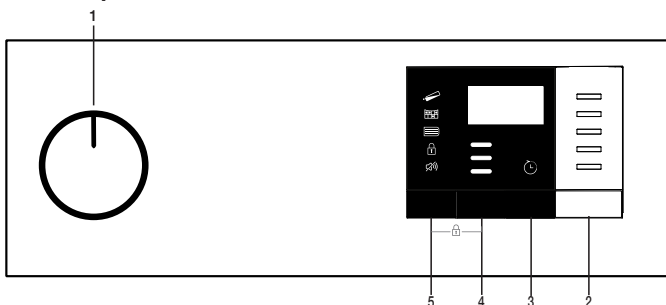

1. Бутон из бор на Вкл./Изкл./Програма
2. Бутон Старт/Режим на готовност
3. Бутон "Отложен край" (End Time)
4. Бутон "Ниво на сушене"
5. Бутон за избор на силата на зумера/Времето

5.2 Символи



5.3. Подготовка на сушилнята

- Свържете сушилнята.
- Отворете люка на сушилнята.
- Поставете прането в машината без да го тъпчете.
- Натиснете и затворете люка.

Изберете желаната програма с помощта на бутоната Вкл./Изкл./Програма, машината ще се включи.



ЗАБЕЛЕЖКА !

- Избирането на програма с помощта на бутоната Вкл./изкл./Програма не означава, че програмата е стартирана. Натиснете бутоната Старт/Режим на готовност, за да стартирате за програмата.

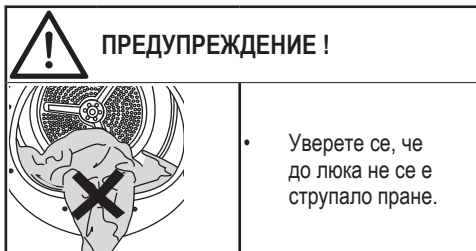

5.4 Избор на програма и таблица на потреблението на енергия

BG				
Програми	Описание на програмите	Капацитет (кг)	Скорост на въртене на машината (об/м)	Време на сушене (минути)
Сушене на памучно пране, готово за гладене	Еднослоен, ежедневен памучен текстил се суши до леко влажно състояние, така че да е готов за гладене.	7	1000	145
Памук еко	Еднослоен, ежедневен памучен текстил се суши възможно най-икономично.	7	1000	179
Сушене на памучно пране, готово за гардероба	Можете да използвате тази програма за постигане на допълнително изсушаване на дебели тъкани, като например панталони, спортни екипи. Можете да поставите вашето пране в гардероба без да го гладите.	7	1000	204
Допълнително изсушаване на памучно пране	Многослоен или дебел памучен текстил, който е устойчив на топлина и трудно се суши, се изсушава с този цикъл.	7	1000	214
Сушене на синтетично пране, готово за гладене	Можете да изсушите синтетичния си текстил като използвате този цикъл, за да бъде като изгладен за удобството на гладенето трябва да е малко влажен.	4	800	55
Сушене на синтетично пране, готово за гардероба	Можете да изсушите целия си синтетичен текстил с този цикъл. Можете да приберете прането си в гардероба, без да го гладите.	4	800	70
Програми за време	Можете да изберете от програмите за време между 10 и 160 минути, за да постигнете желаното ниво на сушене при ниска температура. В тази програма операциите на сушилнята се запазват за определено време, независимо от сухотата на прането.	-	-	-
Освежаване (освежаване на вълна)	Вентилирайте за 10 мин. без вдухване на горещ въздух. Можете да проветрявате памучните и ленените дрехи, които са били обработвани продължително време с тази програма, за да премахнете миризмата. Можете да използвате тази програма, за да проветрявате и омекотявате вълнени дрехи, които могат да се перат в пералнята. Не използвайте за пълно изсушаване.	-	-	10
Деликатно пране / Ризи	Изсушава ризите по по-деликатен начин, причинява по-малко намачкване и улеснява гладенето.	2	1200	50
Деним	Можете да изсушавате вашите панталони, поли, ризи или якета от деним на тази програма.	4	1200	140
На открито/спорт (Goretex)	Използвайте за сушене на дрехи от синтетични, памучни или смесени тъкани, както и на водоустойчиви продукти като функционални якета, дъждобрани и т.н. Преди сушене ги обърчайте от обратната страна.	2	1000	130
Смесено(Ежедневно изпиране)	С тази програма можете да изсушите както памучно, така и синтетично пране. С тази програма могат да се сушат спортни и фирнес облекла.	4	1000	125
Хигиена (BabyProtect+)	Това е дълга програма, която можете да използвате за дрехите (бешешки дрехи, кърпи, бельо и т.н.), които се нуждаете от хигиенизиране. Хигиенизиране е снабдена с висока температура ((Тази програма е идентифицирана и одобрена от английската "Британска фондация" (Allergy UK).))	5	800	195

Напред	Можете да изсушите дрехи, като палта и якета с пера и тъкани, които имат етикет, позволяващ сушене в сушилната. Моля, сушете обърнати отвътре навън.	-	800	100
Ежедневно пране 30'	Използвайте тази програма, за да имате 2 ризи готови за гладене.	0,5	1200	30
Консумация на енергия				
Програми	Капацитет (кг)	Скорост на въртене на машината (об/м)	Приблизително количество остатъчна влага	Консумация на енергия kWh
Памук еко*	7	1000	60%	1,75
Памучно пране, изсушени за гладене	7	1000	60%	1,40
Синтетично пране, изсушено за гардероба	4	800	40%	0,65
	Програмата "Памук еко", използвана при пълно и частично натоварване, е стандартната програма за сушене, за която се отнася информацията на етикета и във фиша, че тази програма е подходяща за сушене на нормално влажно памучно пране и че тя е най-ефективната програма по отношение на консумацията на енергия за памука.			

* : Стандартна програма Energy Label (EN 61121) Всички стойности в таблицата са определени съгласно стандарта EN 61121 Стойностите на потреблението може да варират от стойностите в диаграмата в зависимост от типа пране, скоростта на изстискване, условията на околната среда и нивата на напрежение.



Allergy UK е марка на британската асоциация по алергиите. Печатът за одобрение е създаден, за да насочва хората, които се нуждаят от препоръка за продукт, че свързаният продукт ограничава / намалява / елиминира алергените или значително намалява съдържанието на алергени в околната среда, където има пациенти с алергия. Целта му е да осигури увереност, че продуктите са тествани научно или изследвани по начин, който да дава измерими резултати.

5.5 Допълнителни функции

Зумер/време

Сушилнята издава звуково предупреждение, когато програмата е свършила. Ако не искате да прозвучава звуково предупреждение, натиснете бутон "Зумер/Време". Когато натиснете бутон "Зумер/Време", ще светне лампичка и при свършване на програмата няма да прозвучава звуково предупреждение.



ЗАБЕЛЕЖКА !

- Можете да активирате тази функция преди или след стартиране на програмата.

Бутонът "Зумер/Време" се използва за настройване на продължителността на програмата, докато програмите "Рак/Време" са избрани.

Ниво на сушене

Бутонът "Ниво на сушене" се използва за настройване на желаното ниво на сушене.

Продължителността на програмата може да се променя в зависимост от избора.



ЗАБЕЛЕЖКА !

- Можете да изберете тази функция само преди да стартирате програмата.

Отложен край

С функцията "Отложен край" можете да отложите крайното време до 24 часа.

1. Отворете люка на сушилната и поставете прането.
2. Изберете програмата за сушене.
3. Натиснете бутона “Отложен край” и задайте желаното от Вас време на отложения старт. Светодиодът “Отложен край” ще светне. (Когато натиснете и задържите бутона, отложеният край продължава без спиране).
4. Натиснете бутона Старт/Режим на готовност. Започва отброяването на отложения край. “.” Сепараторът в средата на желания отложен край започва да мига.



ЗАБЕЛЕЖКА !

- В рамките на отложения край можете да добавяте или махате пране. Показаното време е сбор от времето за нормално сушене и отложения край. Светодиодът “Отложен край” ще изгасне в края на отброяването, сушенето започва и светодиодът за сушене ще светне.

Промяна на функцията с отложен край

Ако искате да промените продължителността по време на обратното броене:

Отменете програмата, завъртайки бутона Вкл./Изкл./Програма. Изберете желаната от Вас програма и повторете процеса за избор на отложен край.

Отмяна на функцията Отложен край

Ако искате да отмените зададеното отброяване на отложен край и да стартирате програмата веднага:

Отменете програмата, завъртайки бутона Вкл./Изкл./Програма. Изберете желаната от Вас програма и натиснете бутна Старт/Режим на готовност

5.6 Предупредителни индикации



ЗАБЕЛЕЖКА !

- Предупредителните индикатори могат да се различават в зависимост от модела на Вашата сушилна.

Почистване на филтъра

Когато програмата приключи, предупредителният индикатор за почистване на филтъра светва.

Резервоар за вода

Когато програмата приключи, предупредителният индикатор за почистване на резервоара за вода светва.

Ако резервоарът за вода се напълни, докато програмата все още е активна, предупредителният индикатор започва да мига и машината преминава в режим на готовност. В този случай изпразнете резервоара за вода и стартирайте програмата с помощта на бутона Старт/Режим на готовност. Предупредителните индикатори изгасват, а програмата се възобновява.

5.7 Стартиране на програмата

Натиснете бутона Старт/Режим на готовност, за да стартирате за програмата.

Индикаторите “Старт/Режим на готовност” ще светне, за да покаже, че програмата се е стартирала.

5.8 Защита от деца

Сушилнята има защита от деца, която не позволява прекъсване на програма при натискане на някой бутон. Ако защитата от деца е активирана, всички бутони на панела, с изключение на бутона Вкл./Изкл./Програма, са деактивирани. Натиснете бутоните “Ниво на сушене” и “Зумер” едновременно за 3 секунди, за да активирате защитата от деца.

Функцията “Защита от деца” трябва да се деактивира, за да можете да стартирате нова програма след приключване на текущата, или за да можете да се намесите в програмата. За да деактивирате защитата от деца, задържете натиснати същите бутони за 3 секунди.



ЗАБЕЛЕЖКА !

- Когато функцията “Защита от деца” е активирана, предупредителният индикатор на екрана светва.
- Защитата от деца се деактивира при изключване и включване на машината от бутона Вкл./Изкл./Отмяна.

Когато е активирана функцията Защита от деца е активирана:

Когато сушилната работи или е в режим на готовност, индикаторните символи няма да се променят при промяна на позицията на бутона за избор на програма.



ЗАБЕЛЕЖКА !

- Когато сушилнята работи и функцията “Защита от деца” е активирана, два пъти прозвучава звуков сигнал при натискане на бутона за избор на програма. Ако защитата за деца е деактивирана без връщане на бутона в предишната му позиция, програмата ще се прекъсне поради промяна на на позицията на бутона за избор на програма.

5.9 Промяна на програмата след нейното стартиране

Можете да промените програмата, която сте избрали, за да изсушите прането с друга програма, след като сушилнята започне да работи.

- Например, изберете програмата “Допълнително сушене”, завъртайки бутона Вкл./Изкл./Програма, за да изберете “Допълнително сушее” вместо “Лесно гладене”.
- Натиснете бутона Старт/Режим на готовност, за да стартирате за програмата.

Добавяне и изваждане на дрехи по време а режима на готовност

Ако искате да добавяте в или изваждате дрехи от сушилнята след стартиране на програмата за сушене:

- Натиснете бутона Старт/Режим на готовност, за да поставите сушилнята в режим на готовност. Сушенето спира.
- Отворете люка докато сушилнята е в режим на готовност и затворете вратата след добавяне или изваждане на пране.
- Натиснете бутона Старт/Режим на готовност, за да стартирате за програмата.



ЗАБЕЛЕЖКА !

- Добавянето на пране след стартиране на сушенето може да доведе до смесване на сухото пране в машината с мокро пране и оставяне на прането във влажна среда в края на операцията.
- Добавянето или премахването на прането по време на сушенето може да се повтори толкова пъти, колкото желаете. Но тази операция непрекъснато прекъсва сушенето и по този начин увеличава продължителността на програмата и консумацията на енергия. Поради това се препоръчва да добавяте пране, преди да стартирате програмата.
- Ако се избере нова програма чрез завъртане на бутона за избор на програма, докато сушилнята е в режим на готовност, текущата програма се прекъсва.



ПРЕДУПРЕЖДЕНИЕ !

- Не докосвайте вътрешната повърхност на барабана, докато добавяте или изваждате дрехи по време на работеща програма.
Повърхността на барабана е гореща.

5.10 Прекратяване на програмата

Ако искате да прекратите програма или да спрете сушенето по яква машина след като уредът е започнал да работи, завъртете бутона Вкл./Изкл./Отмяна, програмата ще се прекъсне.



ПРЕДУПРЕЖДЕНИЕ !

- Вътрешността на сушилнята е много гореща, когато прекъснете програмата, докато машината работи, затова стартирайте програмата за опресняване, за да я охладите.

5.11 Край на програмата

Когато програмата свърши, предупредителните символи Почистване на филтъра т фибростъкло и “Резервоар за вода” на индикатора за следене на програмата ще светнат. Люкът може да се отвори и сушилнята е готова за следващия цикъл. Поставете бутона Вкл./Изкл./Програма в позиция Вкл./Изкл., за да изключите сушилнята.



ЗАБЕЛЕЖКА !

Ако прането не е извадено след приключване на програмата, функцията за отстраняване на гънки се активира за 2 часа, за да се избегне набръчкването на прането в сушилнята. Програмата завърта прането на интервали от 10 минути, за да се избегне неговото набръчкване.

6 Поддръжка и почистване

6.1 Вътрешна повърхност на люка

Косата и влакната, които са отделени от прането по време на процеса на сушене, се събират от влакнения филтър.



ЗАБЕЛЕЖКА

- Влакната се образуват по време на носене и пране на дрехи.
- Можете да почистите филтърния прорез с прахосмукачка.



ВНИМАНИЕ!

- След всеки цикъл на сушене почистете влакнения филтър и вътрешната повърхност на люка.

За да почистите влакнения филтър:

- Отворете люка на сушилнята.
- Задръжте първата част (вътрешния филтър) на влакнения филтър от две части и го извадете, като го издърпате нагоре.
- Отстранете косата, влакната и памучните топки с ръка или с мека кърпа.
- Отстранете втората част (външния филтър), като го издърпате нагоре.

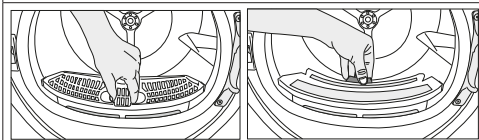

ЗАБЕЛЕЖКА

- Уверете се, че косите, влакната и памучните топки не попадат в прореза, където са инсталирани филтрите.

- Отворете двата влакнести филтъра (вътрешен и външен филтър), отстранете косата, влакната и памучните топчета с влажна ръка, прахосмукачка или кърпа.

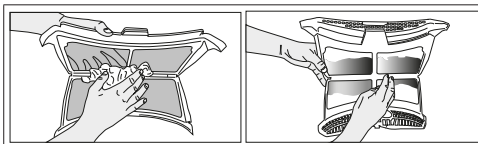

- Почистете и двата филтъра под течаща вода, в обратна посока на натрупване на влакната или с мека четка. Изсушете филтъра, преди да го поставите обратно.

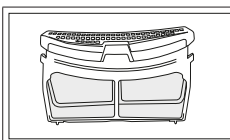
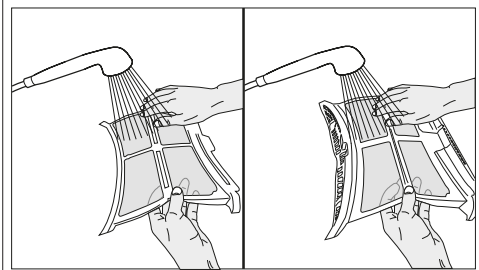

- Поставете влакнените филтри един върху друг и ги поставете обратно на мястото им.

- Почистете вътрешната част на люка и пералнята с мека влажна кърпа.

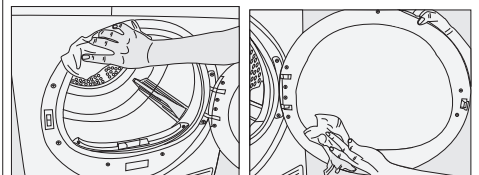

6.2 Почистване на сензора

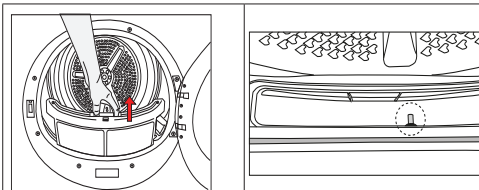

- В сушилнята има сензор за температура, който разпознава дали прането е сухо или не.
- За почистване на сензорите:
- Отворете вратата на сушилнята.
 - Отстранете филтъра за мъх, като го издърпате нагоре.
 - Почистете сензора на ръка, ако по него е натрупан някакъв мъх.



ЗАБЕЛЕЖКА

- Почиствайте металните повърхности на сензорите 4 пъти в годината.
- Не използвайте метални инструменти при почистване на металните повърхности на сензорите.
- Оставете машината да се охлади, ако все още е гореща поради процеса на сушене.



ВНИМАНИЕ!

- Никога не използвайте разтворители, почистващи препарати или подобни вещества за почистване поради опасност от пожар и експлозия!

6.3 Изпразване на резервоара за вода

Влажността на прането се отстранява и кондензира по време на процеса на сушене, а водата, която възниква, се натрупва в резервоара за вода. Изпразвайте резервоара за вода след всеки цикъл на сушене..



ВНИМАНИЕ!

- Кондензираната вода не може да се пие!
- Никога не изваждайте резервоара за вода, докато програмата работи!

Ако забравите да източите резервоара за вода, машината ще спре по време на следващите цикли на сушене, когато резервоарът за вода е пълен и предупредителният символ "Резервоар за вода" ще мига. В този случай източете резервоара за вода и натиснете бутона Старт / Пауза за продължаване на цикъла на сушене.

За да източите резервоара за вода:

1. Извадете внимателно резервоара за вода в чекмеджето или контейнера.

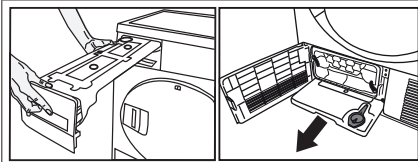

2. Източете водата от резервоара.

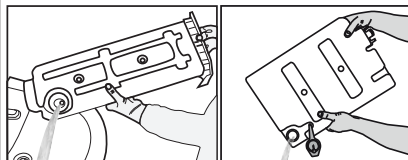

- Ако има натрупване на влакна във фунията на резервоара за вода, почистете го под течаща вода.
- Поставете резервоара за вода на мястото му.



ЗАБЕЛЕЖКА

- Ако директното източване на водата се използва като опция, няма нужда да изпразвате резервоара за вода.

6.4 Почистване на изпарителя

Косата и влакната, които не са уловени от влакнения филтър, достигат до перките на изпарителя зад дъното на дъската и се натрупват там. Ако иконата на изпарителя "≡" мига или в 6-месечен период, почистете изпарителя.

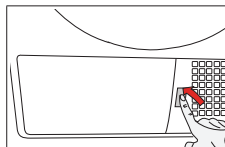

- Отворете дъската, като натиснете върху нея.

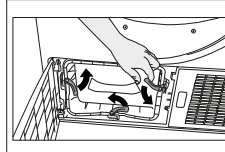

- За да отворите вратичката за въздушно движение, освободете фиксатора.

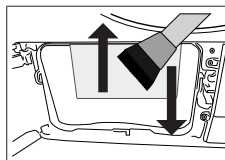

- Почистете влакната на изпарителя с влажна кърпа / прахосмукачка с четка, като движите нагоре и надолу.

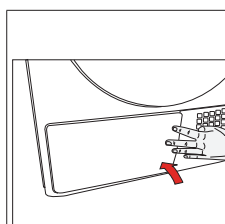

- След като процесът на почистване приключи, поставете вратата на движение на въздуха на нейното място, преместете ключалките, за да я затворите и затворете дъската.



ВНИМАНИЕ!

- Можете да почиствате само с ръка, ако носите предпазни ръкавици. Не се опитвайте да почиствате с голи ръце. Перките на изпарителя могат да повредят ръцете ви.
- Почистването чрез движения от ляво на дясно може да повреди перките на изпарителя. Това може да доведе до проблеми със сушенето.

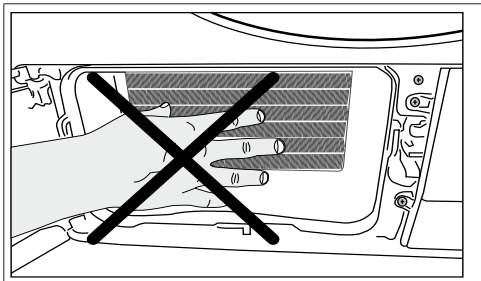

7 Отстраняване на неизправности

Сушенето продължава твърде дълго.
Филтърните влакна (вътрешен и външен филтър) може би са запушени. >>> Измийте филтърните влакна с топла вода и подсушете. Предната страна на изпарителя може да е запушена. >>> Почистете предната страна на изпарителя. Вентилационните решетки пред машината може да са затворени. >>> Отстранете всички предмети пред вентилационните решетки, които блокират въздуха. Вентилацията може да е неадекватна, защото машината, инсталирана в нея е твърде малка. >>> Отворете вратата или прозорците, за да предотвратите поочакването на стайната температура. На сензора за влага може да се е натрупал варовик. >>> Почистете сензора за влага. Може да е заредено прекалено голямо количество пране. >>> Не претоварвайте сушилнята прекалено много. Прането може да не е било изстискано правилно. >>> Центрофугирайте прането в пералнята на по-високи обороти.
След изсушаване дрехите излизат влажни.
Може да не е използвана подходяща програма за вида на прането. >>> Проверете етикетите на дрехите и изберете програма, подходяща за типа дрехи или използвайте времевите програми допълнително. Филтърните влакна (вътрешен и външен филтър) може би са запушени. >>> Измийте филтрите с топла вода и изсушете. Предната страна на изпарителя може да е запушена. >>> Почистете предната страна на изпарителя. Може да е заредено прекалено голямо количество пране. >>> Не претоварвайте сушилнята прекалено много. Прането може да не е било изстискано правилно. >>> Центрофугирайте прането в пералнята на по-високи обороти.
Сушилнята не се включва или програмата не може да се стартира. Сушилнята не започва да работи след конфигуриране.
Захранването може да е изключено. >>> Уверете се, че захранващият кабел е включен в контакта. Вратата за зареждане може да е отворена. >>> Уверете се, че люкът е затворен правилно. Програмата може да не е зададена или бутонът Старт / Пауза / Отказ да не е натиснат. >>> Проверете дали програмата е настроена и тя не е в позиция Пауза. Функцията "Защита от деца" може да е активирана. >>> Изключете функцията "Защита от деца".
Програмата е прекратена преждевременно без причина.
Люкът може да е затворен докрай. >>> Уверете се, че люкът е затворен правилно. Електрозахранването може да е прекъснато. >>> Натиснете бутона Старт / Пауза / Отказ, за да стартирате програмата. Резервоарът за вода може да е пълен. >>> Изпразнете резервоара за вода.
Дрехите са се свили, втвърдили или похабили.
Може да е използвана програма, която не е подходяща за типа пране. >>> Проверете етикетите на дрехите и изберете подходяща програма.
Капе вода от люка на машината.
Може от вътрешната страна на люка и по неговото уплътнение да са се събрали влакна. >>> Почистете вътрешните повърхности на люка и повърхностите на уплътнението на люка.

Люкът се отваря сам.
Люкът може да е затворен докрай. >>> Натискайте люка, докато се чуе звук от затваряне.
Символът за предупреждение за резервоара за вода е включен / примига.
Резервоарът за вода може да е пълен. >>> Изпразнете резервоара за вода. Маркучът за източване на водата може да се е сплескал. >>> Ако продуктът е свързан директно с изтичане на мръсни води, проверете маркуча за източване на водата.
Осветлението вътре в сушилнята не се включва. (При модели с лампи)
Сушилнята може да не е била включена с помощта на бутона включване/изключване. >>> Уверете се, че сушилнята е включена. Лампата може да не работи. >>> За смяна на лампата се свържете с оторизиран сервиз.
Иконата против намачкване свети.
Може да се активира режим против намачкване, който предотвратява намачкването на прането в сушилнята. >>> Изключете сушилнята и извадете прането.
Иконата за почистване на влакнест филтър свети.
Филтърните влакна (вътрешен и външен филтър) може да не са почиствени. >>> Измийте филтрите с топла вода и изсушете. Върху порите на филтърното влакно може да се е образувал пласт, който води до запушване. >>> Измийте филтрите с топла вода и изсушете. Филтърните влакна може да не са поставени. >>> Поставете вътрешните и външните филтри на местата им.
От машината се чува звуково предупреждение
Филтърните влакна може да не са поставени. >>> Поставете вътрешните и външните филтри на местата им.
Иконата за предупреждение на изпарителя мига.
Предната страна на изпарителя може да е запушена. >>> Почистете предната страна на изпарителя. Филтърните влакна може да не са поставени. >>> Поставете вътрешните и външните филтри на местата им.
Осветлението в сушилнята се включва. (При модели с лампи)
Ако сушилнята е включена в електрическия контакт, бутонът за включване / изключване е натиснат и вратата е отворена; светлината се включва. Изключете сушилнята от контакта или поставете бутона Включи/Изключи в изключена позиция.



ВНИМАНИЕ!

- Ако проблемът не бъде отстранен, след като следвате инструкциите в този раздел, свържете се с вашия доставчик или с оторизиран сервиз. Никога не се опитвайте сами да ремонтирате уреда.



ЗАБЕЛЕЖКА

- В случай, че се сблъскате с проблем на която и да е част от уреда, можете да поискате замяна, като се свържете с оторизирания сервиз и им дадете номера на модела на уреда.
- Управлението на уреда с неавтентични части може да доведе до неизправност на уреда.
- Производителят и дистрибуторът не носят отговорност за неизправности в резултат на използването на неавтентични части.

ПРОДУКТОВ ФИШ

Делегиран регламент (EU) №: 392/2012

Име на доставчика или търговка марка		ВЕКО
Име на модела		DF7412PA 7188301400
Номинален капацитет [кг]		7.0
Тип на барабанната сушилна	Отвеждане на въздуха	-
	Кондензатор	•
Клас на енергийна ефективност ^[1]		A++
Годишна консумация на енергия (kWh) ^[2]		212,0
Тип управление	Автоматично	•
	Неавтоматично	-
Консумация на енергия на стандартната програма за памук при пълно натоварване (kWh)		1,75
Консумация на енергия на стандартната програма за памук при частично натоварване (kWh)		0,96
Консумация на енергия в режим "изключена" за стандартна програма за памук при пълно натоварване, P ₀ (W)		0,50
Консумация на енергия в режим "оставена включена" при пълно натоварване, P _L (W)		1,00
Продължителност на режим "оставена включена" (мин.)		30
Стандартна програма за памук ^[3]		•
Времетраене на стандартната програма за памук при пълно натоварване, T _{dry} (мин.)		179
Времетраене на стандартната програма за памук при частично натоварване, T _{dry1/2} (мин.)		107
Среднопреглетено времетраене на стандартната програма за памук при пълно и частично натоварване (T ₁)		138
Клас на ефективност на кондензацията ^[4]		B
Средна ефективност на кондензацията на стандартна програма за памук при пълно натоварване, C _{dry}		81%
Средна ефективност на кондензацията на стандартна програма за памук при частично натоварване, C _{dry1/2}		81%
Среднопреглетена ефективност на кондензацията на стандартната програма за памук при пълно и частично натоварване, C _t		81%
Ниво на звуковата мощност на стандартната програма за памук при пълно натоварване ^[5]		65
Вградена		-

•: Да -: Не

(1) Скала от A+++ (най-ефективна) до D (най-малко ефективна)

(2) С консумацията на енергия е базирана на 160 цикъла на сушене на стандартната програма за памук при пълно и частично натоварване и консумацията при режими с ниска мощност. Действителната консумация на енергия на цикъл ще зависи от това как се използва машината.

(3) Указание, че „стандартната програма за памук“, използвана при пълн и при частичен товар, представлява стандартната програма за сушене, за която се отнася информацията върху етикета и в продуктивния фиш, че тази програма е подходяща за сушене на нормално влажно памучно пране и че това е най-ефективната програма за памук по отношение на консумацията на енергия.

(4) Скала от G (най-малко ефективна) до A ай-ефективна)

(5) Среднопреглетена средна стойност — L_{WA} е изразена в dB(A) re 1 Pw

