

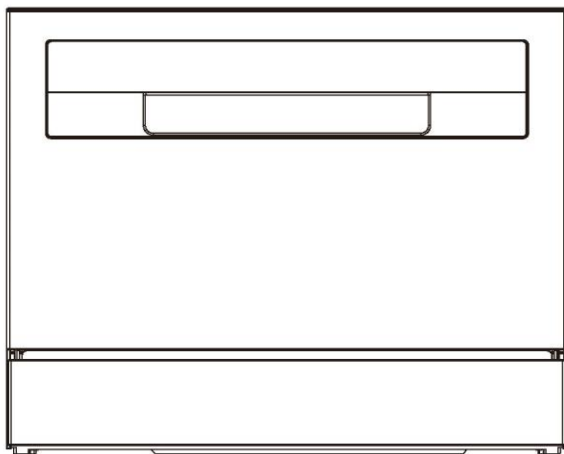

**Ръководство за  
потребителя  
Съдомиялна машина**



**CP 6E51LW  
CP 6E51LS**

## **Благодарим ви, че закупихте продукт Haier**

Моля, прочетете внимателно инструкциите, преди да използвате този уред. Инструкциите съдържат важна информация, която ще ви помогне да получите най-доброто от уреда и да осигурите безопасно и правилно монтиране, употреба и поддръжка.

Съхранявайте това ръководство на удобно място, за да можете по всяко време да правите справка с него за безопасно и правилно използване на уреда.

Ако продавате, подарявате или оставяте уреда, когато се местите, уверете се, че сте предали и това ръководство, за да може новият собственик да се запознае с уреда и предупрежденията за безопасност.

## **Съдържание**

Безопасност и предупреждения .....	1
Инструкции за монтаж.....	4
Описание на продукта.....	12
Преглед на програмите .....	13
Грижа за вашите съдове за хранене.....	15
Зареждане на съдове за хранене .....	16
Как да спестите.....	17
Добавяне на препарат .....	18
Използване на препарат за изплакване .....	19
Настройки на предпочитанията.....	20
Ежедневна употреба .....	22
Грижа и почистване.....	24
Отстраняване на неизправности.....	26
Стандартен тест .....	30

# Безопасност и предупреждения

Вашата съдомиялна машина е внимателно проектирана да работи безопасно по време на нормални процедури за миене на съдове. Моля, имайте предвид следните инструкции, когато използвате вашата съдомиялна машина.

## **⚠ ПРЕДУПРЕЖДЕНИЕ** Опасност от токов удар

Преди да инсталирате съдомиялната машина, извадете предпазителя за жилището или свалете прекъсвача. Уредът трябва да е заземен. В случай на неизправност или повреда заземяването ще намали риска от токов удар, осигурявайки път с най-малко съпротивление на електрическия ток. Този уред е оборудван с кабел с проводник за заземяване и щепсел за заземяване. Щепселът трябва да бъде включен в подходящ контакт, който е монтиран и заземен в съответствие с всички местни закони и разпоредби.

**ПРЕДУПРЕЖДЕНИЕ** – Неправилното свързване на проводника за заземяване на оборудването може да доведе до риск от токов удар. Консултирайте се с квалифициран електротехник или сервизен представител при съмнения относно правилното заземяване на уреда.

Не променяйте щепсела на захранването, предоставен с уреда – ако не пасва на контакта, инсталирайте подходящ контакт от квалифициран електротехник. Не използвайте удължител, адаптер или разклонител с множество контакти.

Неспазването на този съвет може да доведе до токов удар или смърт.

## **⚠ ПРЕДУПРЕЖДЕНИЕ** Опасност от порязване

Внимавайте – ръбовете на панела са остри.

Ако не бъдете внимателни, това може да доведе до нараняване или порязване.

## **⚠ ПРЕДУПРЕЖДЕНИЕ** Когато използвате съдомиялната машина, следвайте основните инструкции, включително следните:

- Прочетете всички инструкции, преди да използвате съдомиялната машина.
- Информацията в това ръководство трябва да се спазва, за да се сведе до минимум рискът от пожар или експлозия или да се предотвратят щети на имущество, телесни наранявания или смърт.
- Използвайте съдомиялната машина само по предназначение, както е описано в това ръководство за потребителя.
- Този уред е предназначен за използване в домакинството и за подобна употреба:
  - в кухненски боксове за служители в магазини, офиси и други работни пространства;
  - в земеделски стопанства;
  - от гости на хотели, мотели и други сгради от жилищен тип;

# Безопасност и предупреждения

---

- в помещения за настаняване от типа „нощувка и закуска“.
- Използвайте само почистващи препарати или препарат за изплакване, препоръчани за използване в домакинска съдомиялна машина, и ги пазете далеч от деца.
- Проверете дали отделението за препарат е празно след края на всяка програма за измиване.
- Когато зареждате съдове за миене, локализирайте острите предмети така, че да не е вероятно да повредят съдомиялната машина и заредете острите ножове с дръжката нагоре, за да намалите риска от наранявания от порязване.
- Не докосвайте филтърната плоча (металния диск в основата на съдомиялната машина) по време или непосредствено след употреба, тъй като може да е гореща от нагревателната плоча отдолу.
- Не пипайте управлението.
- Не злоупотребявайте, не сядайте върху вратата или решетката за чинии на съдомиялната машина.
- Не се облягайте на регулируемите стелажи и не отпускате теглото си върху тях.
- За да намалите риска от нараняване, не позволявайте на деца да играят в или върху съдомиялната машина.
- При определени условия може да се образува водороден газ в системата на нагревателя за гореща вода, която не е била използвана в продължение на две седмици или повече. Водородният газ е взривоопасен. Ако системата за нагряване на вода не е била използвана в продължение на такъв период от време, преди да използвате съдомиялната машина, отворете всички кранове за гореща вода и оставете водата да тече от всеки от тях за няколко минути. Това ще освободи натрупания водороден газ. Тъй като газът е запалим, не пушете и не използвайте открит пламък през това време.
- Отстранете вратата на отделението за миене, когато изваждате стара съдомиялна машина от експлоатация или я изхвърляте.
- Някои препарати за съдомиялни машини са силно алкални. Те могат да бъдат изключително опасни при поглъщане. Избягвайте контакт с кожата и очите и дръжте децата далеч от съдомиялната машина, когато вратата е отворена. Проверете дали отделението за препарат е празно след края на цикъла на измиване.
- Сертифицираните битови съдомиялни машини не са предназначени за лицензирани хранителни заведения.

## Инструкции за безопасна поддръжка

- Изключвайте уреда от захранването преди почистване или поддръжка.
- Когато изключвате уреда, дърпайте щепсела, а не захранващия кабел или разклонителната кутия на кабела, за да избегнете повреда.

# Безопасност и предупреждения

---

- Не ремонтирайте и не подменяйте никоя част от уреда и не се опитвайте да извършвате каквото и да е обслужване, освен ако това не е препоръчано в това ръководство за потребителя.
- Поддържайте пода около Вашия уред чист и сух, за да намалите вероятността от подхлъзване.
- Пазете зоната около/под Вашия уред от натрупване на запалими материали, като мъх от влакна, хартия, парцали или химикали.

## Инструкции за безопасно използване

- Отваряйте вратата много внимателно, ако съдомиялната работи. Има опасност от напръскване с гореща вода. Не отваряйте напълно вратата, докато пръскащите рамена не спрат да се въртят.
- Вратата не трябва да се оставя в отворено положение, тъй като това може да представлява опасност от спъване.
- Водата в съдомиялната не е подходяща за пиене.
- Съдомиялната машина трябва да се използва с поставени филтърна плоча, дренажен филтър и пръскащи рамена. За да разберете кои са тези части, вижте чертежите в раздел „Грижи и почистване“ на това ръководство за потребителя.
- Не използвайте тази съдомиялна машина, ако е повредена, неизправна, частично разглобена или има липсващи или счупени части, включително повреден захранващ кабел или щепсел.
- Домакинските уреди не са предназначени за игра на деца. Деца на възраст под 8 години трябва да се държат далеч от уреда, освен ако не са под постоянно наблюдение. Този уред може да се използва от деца на възраст над 8 години и от лица с ограничени физически, сензорни или психически възможности, или с липса на опит и знания, ако са под постоянен надзор, получават указания относно ползването на уреда по безопасен начин и разбират какви са възможните опасности.
- Почистването и потребителската поддръжка на уреда не бива да се извършва от деца без надзор.
- Не позволявайте на деца да играят вътре, върху или с този уред или който и да е изхвърлен уред.
- Ако се използва почистващ препарат за съдомиялна машина, ние силно препоръчваме програмата за измиване с препарат да се стартира веднага след това, за да се предотврати повреда на съдомиялната машина.
- Съдомиялната машина е предназначена за миене на нормални кухненски прибори. Предмети, които са замърсени с бензин, боя, стоманени или железни стружки, корозивни, киселинни или алкални химикали, не трябва да се мият в съдомиялна машина.
- Ако съдомиялната не се използва продължително време, изключете захранването на електричество и подаването на вода към съдомиялната машина.

# Инструкции за монтаж

## ■ Доставени части



## ■ Преди монтажа

### Разопаковане и манипулиране

- Проверете опаковката и съдомиялната машина за признаци на повреда при транспортиране. Ако съдомиялната машина е повредена по някакъв начин, не я инсталирайте. Свържете се с търговеца, от който е закупена съдомиялната машина.
- Изхвърляне на опаковки: част от опаковките подлежат на рециклиране. Проверете символите и етикетите и рециклирайте, ако е възможно.
- Никога не повдигайте съдомиялната машина, като я захванете за дръжката на вратата или горния панел. Това може да я повреди.
- Винаги внимавайте с маркучите и захранващия кабел в задната част на съдомиялната машина. Внимателното боравене ще предотврати повреда и неизправност поради притискане, прегъване или прорязване.
- Докато монтирате съдомиялната машина, проверете дали дренажният маркуч не е приклепен или прегънат.

### Връзки и услуги

- Проверете дали захранващият кабел е достатъчно дълъг, за да стигне до контакта. Ако не е, трябва да бъде сменен от оторизиран техник на Haier. За свързване на съдомиялната машина към захранването не трябва да се използват удължители или разклонители.
- Проверете дали маркучите са достатъчно дълги, за да достигнат до водоснабдяването. Ако маркучът се нуждае от удължаване, уверете се, че удължаващият маркуч е нов и с еднакво качество и диаметър с вече монтирания.
- Съдомиялната не трябва да се свързва към система за водоснабдяване, в която температурата надвишава 60°C.

# Инструкции за монтаж

- Съдомиялната не трябва да се свързва към тръба за гореща вода с високо налягане под мивка тип „свързване чрез пъхване“, тъй като това ще доведе до повреда на системата.

## Размери на продукта

ПРЕДНА СТРАНА

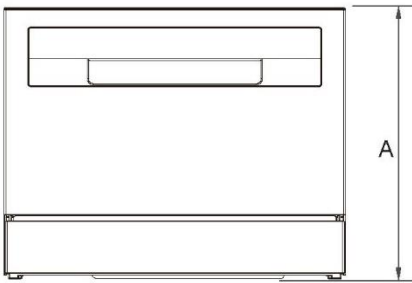

ПРОФИЛ

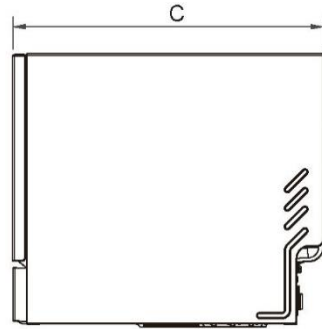

ОТГОРЕ

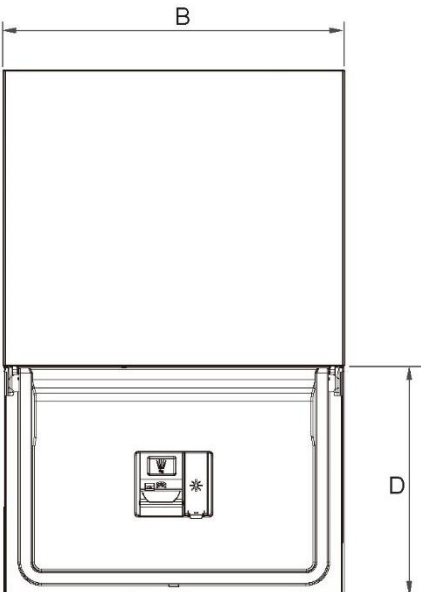

РАЗМЕРИ НА ПРОДУКТА	MM
A	Обща височина на продукта 443
B	Обща ширина на продукта 550
C	Обща дълбочина на продукта 501
D	Дълбочина при отворена врата 338 (измерено от предната част на долната лента)

# Инструкции за монтаж

## **⚠ ПРЕДУПРЕЖДЕНИЕ**

Уредът е в позиция с отворена врата. Не позволявайте на деца да дърпат вратата, в противен случай уредът може да се преобърне

## **Метод на монтиране 1**

### **ВАЖНО!**

Захранващият контакт трябва да бъде разположен в шкаф в непосредствена близост до пространството на съдомиялната машина

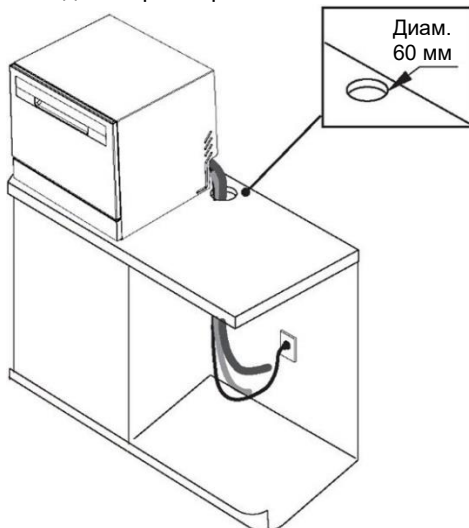

## **► Метод на свързване на дренажната тръба**

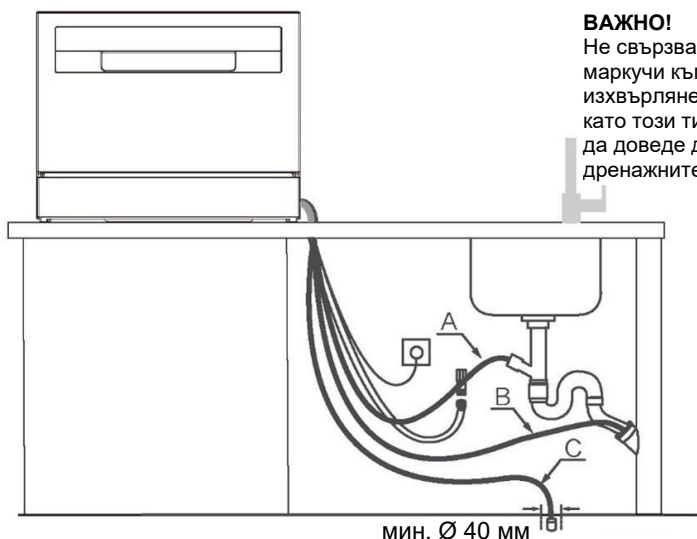

### **ВАЖНО!**

Не свързвайте дренажните маркучи към устройство за изхвърляне на отпадъци, тъй като този тип свързване може да доведе до запушване на дренажните маркучи.



## Метод на монтиране 2

За да предотвратите евентуални повреди на шкафа за вграждане, причинени от пара, уверете се, че всички голи дървени плоскости около съдомиялната машина са боядисани с блажна боя или са запечатани с устойчив на влага полиуретан.

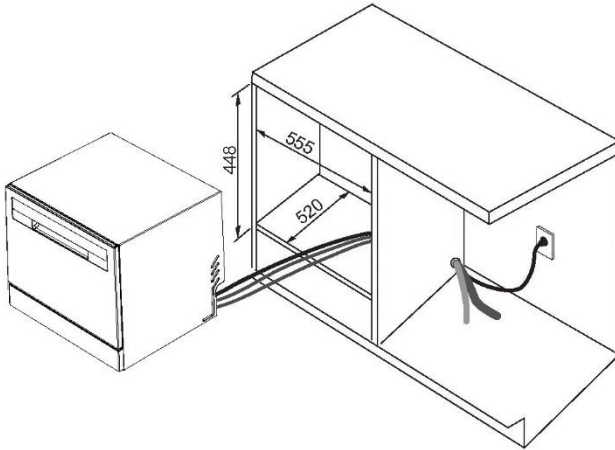

## Фиксирана миялна машина

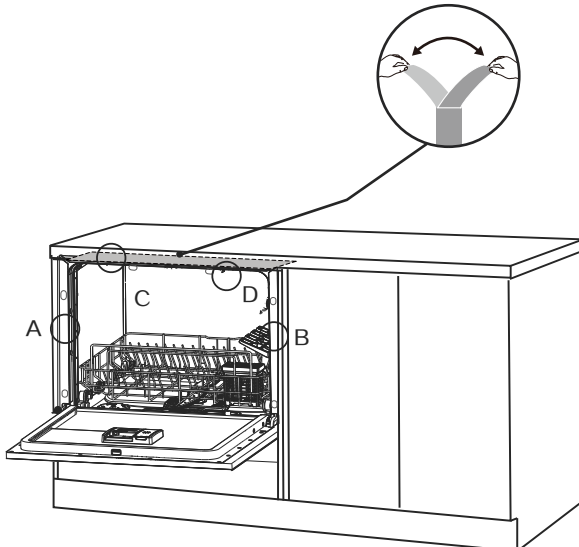

# Инструкции за монтаж

---

1. Залепете водоустойчивия стикер на дъното на плота.
2. Преместете съдомиялната машина в шкафа.

## ВАЖНО!

Преди да застопорите, е необходимо да се уверите, че съдомиялната е нивелирана. Оставете еднакво свободно пространство отляво и отдясно между съдомиялната машина и шкафа. В противен случай може да възникнат аномалии в корпуса на вратата

### ► Метод на свързване на дренажната тръба

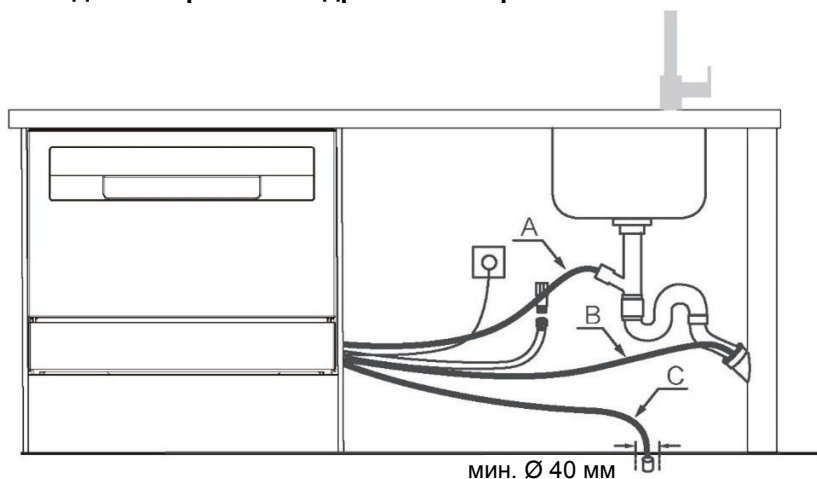

## Свържете входящия маркуч към студената вода

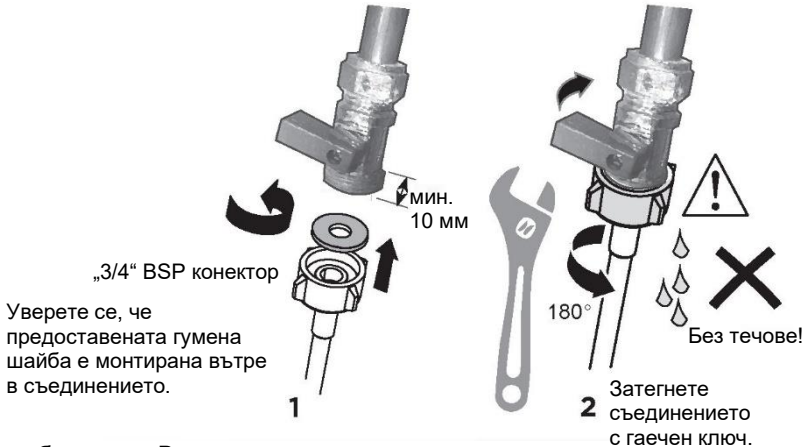

Водоснабдяване – Връзка за подаване на вода

### ВАЖНО!

- Уредът трябва да бъде свързан към водопровода с помощта на новия маркуч за подаване на вода. Стари маркучи не трябва да се използват.
- Не скъсявайте храняващия маркуч.

1. Обърнете внимание на изискванията за свързване на водата.
  - Съдомиялната е със свързване към водопровода с единичен клапан.
  - Препоръчваме свързване към студена вода за най-добра производителност и енергийна ефективност.
  - Температурата на входящата вода не трябва да надвишава 60°C.
2. Обърнете внимание на разрешените крайни стойности за налягане на водата.
  - Най-ниска: 0,4 бара = 4 N/cm<sup>2</sup> = 40kPa
  - Когато налягането е под 1 бар, свържете се с квалифициран водопроводчик.
  - Най-високо: 10 бара = 100 N/cm<sup>2</sup> = 1 MPa
  - Когато налягането е над 10 бара, трябва да се монтира клапан за намаляване на налягането. Свържете се с квалифициран водопроводчик.
3. Свържете маркуча за подаване на вода към достъпен кран за вода с конектор „3/4“ BSP. Уверете се, че маркучът за подаване на вода не е прегънат, което може да ограничи притока на вода. Ъгъл от 90° изисква минимална височина от 200 мм за извиване без пречупване.
  - Уверете се, че постъпващата вода е чиста. Ако водопроводните тръби не са били използвани дълъг период от време, оставете водата да тече, за да се уверите, че е чиста и без замърсявания. Ако не го направите, това може да доведе до запушване на маркуча за подаване на вода и да повредите уреда.
  - Ако е необходимо, използвайте филтърна вложка, за да филтрирате отлаганията от тръбопровода. Филтърната вложка се предлага от вашия оторизиран сервизен център или от отдела за обслужване на клиенти.

## Инструкции за монтаж

---

4. Затегнете съединителя на маркуча с още половин оборот, след като прилегне към уплътнението.
5. Проверете дали няма теч от връзката.

### 5 Включете продукта



Свързване към електричеството

- Съдомиялната не трябва да е свързана към електрическото захранване, докато се извършва монтаж. Уверете се, че всички домашни кабели са правилно заземени.
- Проверете етикета с номинални стойности (разположен от лявата страна на вътрешната врата от неръждаема стомана на съдомиялната машина) и се уверете, че стойностите за напрежение и честота на тока в къщата отговарят на тези на етикета с номинални стойности.
- Включете щепсела в правилно заземен контакт, който е свързан с прекъсвач.

### ВАЖНО!

- Заземяването на уреда е изискване за безопасност, налагано от закона.
- Ако захранващият кабел не е достатъчно дълъг, за да достигне до контакта или контактът, към който трябва да бъде свързан уредът, не е подходящ за щепсела, целият захранващ кабел на съдомиялната машина трябва да се смени. Това трябва да се прави само от оторизиран техник на Haier. Не модифицирайте и не режете щепсела. Не използвайте адаптер, удължител за кабел или разклонител, за да свържете съдомиялната машина към захранването, тъй като това може да доведе до прегряване и да създаде опасност от пожар.
- Контактът, към който е включена съдомиялната машина, трябва да е лесно достъпен (напр. разположен в съседен шкаф), дори след като уредът е инсталиран. Това се прави, за да се гарантира, че съдомиялната машина може да бъде изключена от захранването за безопасно почистване и поддръжка.

## ■ Окончателен контролен списък

### Попълва се от инсталиращия техник

- Проверете дали всички части са монтирани.
- Уверете се, че всички панели и части от тях са обезопасени и че окончателните електрически тестове са проведени в съответствие с местните електрически разпоредби.
- Проверете дали съдомиялната машина е нивелирана. Ако е необходимо, регулирайте леко изравняващите крачета.
- За да осигурите оптимална работа, съдомиялната машина не трябва да е наклонена повече от 1°. Проверете с нивелир.
- Уверете се, че маркучът за подаване на вода, свързан към водоснабдяването е снабден с гумена шайба и че е затегнат още половин оборот след прилягане към уплътнението.
- Уверете се, че всички отвори или тапи за дренажната връзка са отворени и е осигурена връзка за източване.
- Съединителят на дренажния маркуч не трябва да поддържа теглото на излишната част от маркуча. Поддържайте дренажния маркуч възможно най-изпънат, за да предотвратите провисване. Излишната част от дължината на дренажния маркуч трябва да се закачи от страната на съдомиялната машина на височина.
- Ако свързвате дренажния маркуч към сифона на мивката, уверете се, че височината на контура е с минимум 150 мм над връзката на дренажния маркуч.
- Уверете се, че всички опаковки или ленти, поддържащи рафтовете, са отстранени от съдомиялната машина.
- Проверете дали вратата се отваря и затваря свободно, без да опира в съседни шкафове.
- Проверете дали електрическият контакт е достъпен и се намира в съседен шкаф.
- Проверете работата на съдомиялната машина:

Ако се появи код за неизправност, вижте раздел „Кодове на неизправности“ от ръководството за употреба за съвет.

## Описание на продукта

---

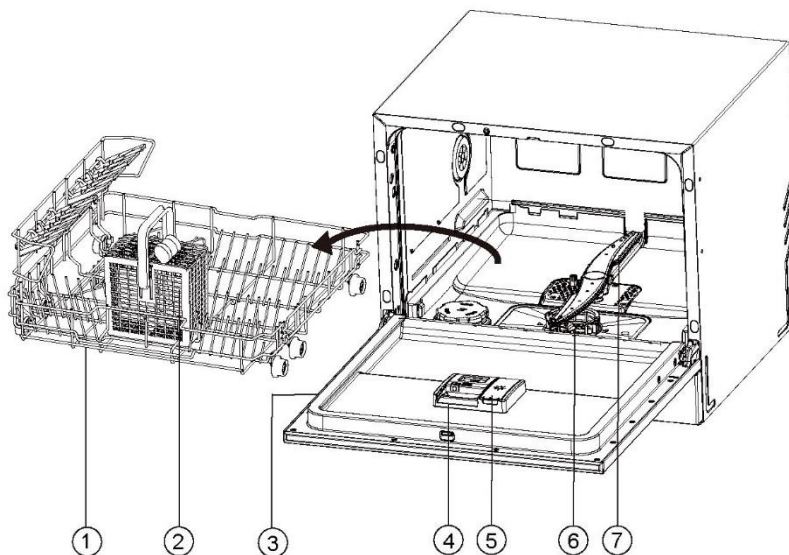

1. Кошница
2. Кошничка за прибори
3. Етикет за оценка
4. Дозатор за препарат

5. Дозатор за препарат за изплакване
6. Филтри
7. Пръскащо рамо

## Преглед на програмите

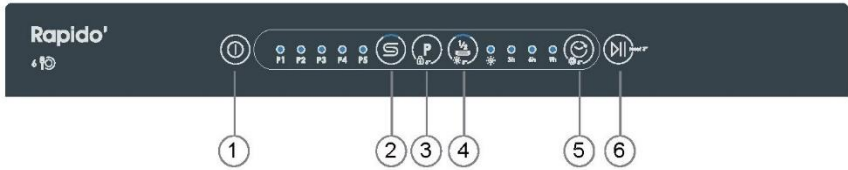

1. ВКЛ./ИЗКЛ.
2. Индикатор „СОЛ“/НУЛИРАНЕ НА СОЛТА
3. ПРОГРАМА/ЗАЩИТА ЗА ДЕЦА
4. ПОЛОВИН ЗАРЕЖДАНЕ/НУЛИРАНЕ НА ПРЕПАРАТА ЗА ИЗПЛАКВАНЕ
5. ОТЛОЖЕН СТАРТ/НАСТРОЙВАНЕ
6. СТАРТ/ПАУЗА/НУЛИРАНЕ

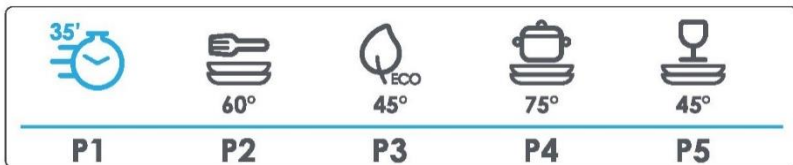

- P1. БЪРЗА 35' (W&D)  
P2. УНИВЕРСАЛНА  
P3. ECO

- P4. ИНТЕНЗИВНА  
P5. GLASS

Защита за деца: За да активирате или отмените защитата за деца, натиснете бутон 3 за 5 секунди. (само на свободностоящи и полувградени миялни машини) Отложен старт: Настройка за 3, 6 и 9 часа

## Преглед на програмите

---

<b>Програми</b>		
<b>Програми</b>	<b>Вид остатъци от храна</b>	<b>Вид натоварване</b>
БЪРЗА 35' (W&D)	Незасъхнало замърсяване: Кафе, торта, мляко, студени напитки, салата, колбаси	Неделикатни: Прибори за хранене, прибори за хранене, кристал
УНИВЕРСАЛНА	Нормално замърсени: Супи, яйца, сос, картофи, паста, ориз, печени или пържени храни	Неделикатни: Прибори за хранене, прибори за хранене, кристал
ЕСО	Нормално замърсени: Супи, яйца, сос, картофи, паста, ориз, печени или пържени храни	Всичко: Стъклени съдове, прибори за хранене, тенджери и тигани
ИНТЕНЗИВНА	Силно замърсени: Гювеч, сосове, картофи, паста, ориз, печени или пържени храни	Неделикатни: Прибори за хранене, прибори за хранене, кристал
GLASS	Леко замърсени: Кафе, торта, мляко, студени напитки, салата, колбаси	Всичко: Стъклени съдове, прибори за хранене, тенджери и тигани



# Грижа за вашите съдове за хранене

---

## **ВАЖНО!**

Никога не поставяйте силно абсорбиращи материали, като гъби и кърпи в съдомиялната си машина. Не поставяйте съдове или прибори за хранене, които са замърсени с тютюнева пепел, восък, мазнина или боя в съдомиялната машина.

## **Прибори за хранене и сребърни прибори**

Всички прибори за хранене и сребърни прибори трябва да се изплакнат веднага след употреба, за да се предотврати потъмняването, причинено от някои храни. Сребърните предмети не трябва да влизат в контакт с неръждаема стомана, напр. други прибори за хранене. Смесването на такива прибори може да причини оцветяване. Извадете сребърните прибори за хранене от съдомиялната машина и ги подсушете на ръка веднага след приключване на програмата.

## **Алуминий**

Алуминият може да потъмнее от препаратите за съдомиялна машина. Степента на промяна зависи от качеството на прибора.

## **Други метали**

Железните и чугунени предмети могат да ръждясат и да оцветят други предмети. Медта, калаят и месингът имат склонност към оцветяване. Мийте тези предмети на ръка.

## **Дървени изделия**

Дървените предмети обикновено са чувствителни към топлина и вода. Редовното им миене в съдомиялна може да причини влошаване с течение на времето. Ако се съмнявате, измийте на ръка.

## **Кристал**

Повечето кристални съдове, използвани в ежедневието, могат да се мият в съдомиялна машина. Кристалните, много деликатни и старинни стъклени изделия могат да се ецват, тоест да станат непрозрачни. По-добре е да миете тези предмети на ръка.

## **Пластмаса**

Някои пластмаси могат да променят формата или цвета си под действието на гореща вода. Проверете инструкциите на производителя за миене на пластмасови предмети. Пластмасовите съдове, които се мият, трябва да бъдат притиснати, така че да не се преобръщат и да не се пълнят с вода или да не изпаднат от кошницата по време на миене.

## **Декорирани предмети**

Повечето съвременни модели порцелан могат да се мият в съдомиялна машина. Старинни предмети с шарка върху емайл, златни ръбове или ръчно рисуван порцелан, може да са по-чувствителни към машинно миене. Ако се съмнявате, измийте на ръка.

## **Лепени елементи**

Някои лепила се размекват или разтварят при машинно миене. Ако се съмнявате, измийте на ръка.

## Зареждане на съдове за хранене

Отстранете всички едри хранителни остатъци, преди да поставите съдовете в съдомиялната машина. Не е необходимо съдовете за храна да се изплакват предварително под течаща вода.

### Кошница

- Поставете най-големите предмети тук: тенджери, тигани, капаци, чинии за сервиране и купи.
- Сгънете шиповете надолу, за да поставите тенджери и тигани, полегнали на дъното.

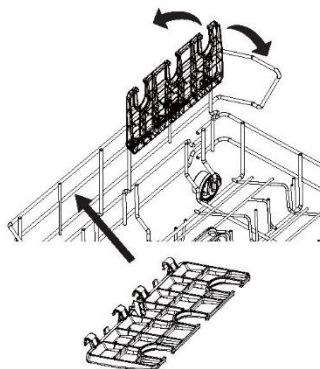
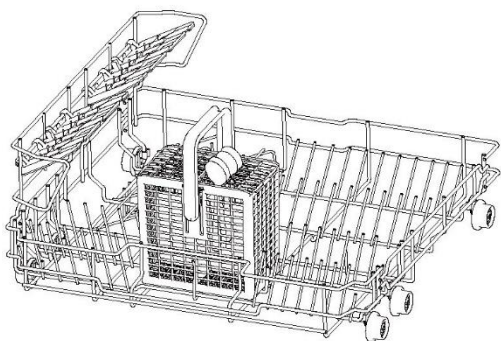

### Кошничка за прибори

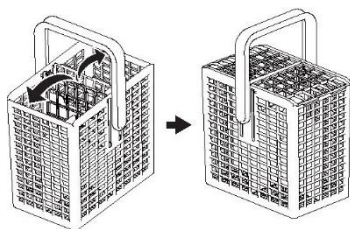

- ▶ Смесете лъжиците с други прибори за хранене, за да предотвратите слепването им.
- ▶ Използвайте решетката, за да отделите приборите за хранене.
- ▶ Капакът на кошничката за прибори може да се накланя нагоре и надолу.
- ▶ Ако дългите предмети могат да блокират пръскащите рамена, намерете начин да ги сложите хоризонтално в горния кош.

### **▲ ВНИМАНИЕ**

Поставяйте остри предмети и ножове с острието, насочено надолу, за да предпазите от наранявания.

## Как да спестите

---

- Съвети как да спестите пари и да не навредите на околната среда, когато използвате вашия уред.
- Постигнете оптимален разход на енергия, вода, препарат за миене и време, като използвате препоръчания максимален обем на зареждане. Спестете до 50% енергия с миене на оптимално количество заредени съдове, вместо на два пъти половината.
- Изстържете частиците храна от съдовете, които зареждате, вместо да ги изплаквате предварително, за да спестите вода.
- За нормално замърсени съдове изберете ECO програма за най-ефективна консумация на вода и енергия.

## Добавяне на препарат

### ВАЖНО!

- Използвайте само почистващи препарати, препоръчвани за автоматични съдомиялни машини.
- Препаратите за съдомиялни машини са силно алкални. Те могат да бъдат изключително опасни при поглъщане. Избягвайте контакт с кожата и очите и дръжте децата и хора с ограничени способности далеч от съдомиялната машина, когато е отворена. Проверете дали отделението за препарат е празно след края на всяка програма на измиване.
- Никога не пръскайте и не изсипвайте препарат директно върху съдовете в съдомиялната машина. Таблетките за препарат и съдомиялна машина не трябва да са в директен контакт с съдове или прибори за хранене.
- Не използвайте течности за ръчно миене, сапун, перилни препарати или дезинфектанти, тъй като те ще повредят съдомиялната машина.

### Пълнене на дозатора за препарат

1. Натиснете бутона отляво на дозатора.

### ВАЖНО!

Сипвайте в дозатора от лявата страна, за да не се отвори капака от ръката ви.

2. Добавете препарат в подходящото отделение(я). Маркировките „15“ и „25“ в отделението за основно миене съответстват на грамове прахообразен препарат.

### ВАЖНО!

Таблетките трябва да се поставят само в отделението за основното миене (по-голямото).

3. Отстранете излишния препарат от краищата на дозатора.
4. Затворете капака и натиснете надолу, докато щракне. Препаратът за миене автоматично ще бъде пуснат в съдомиялната машина по време на програмата за миене.



# Използване на препарат за изплакване

## Зареждане на дозатора за препарат за изплакване

1. Издърпайте горния край на капака на дозатора, за да го отворите с щракване.

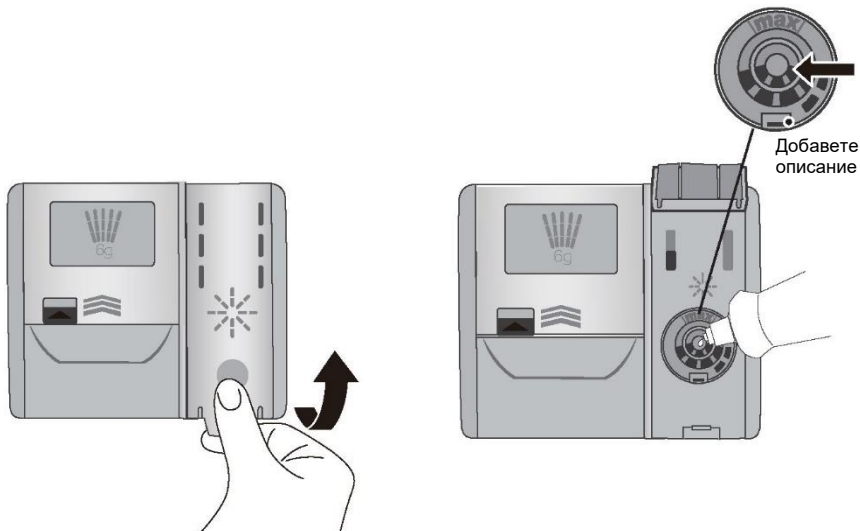

2. Сипете препарат за изплакване в кръглият отвор, като внимавате да не напълните повече от маркировката MAX.

### ВАЖНО!

**Внимавайте да не разлеете препарат за изплакване в съдомиялната машина. Разсипаният препарат трябва да се избърше, за да се предотврати прекомерно образуване на пяна. Неспазването на тази инструкция може да наложи обаждане в сервиза, което няма да бъде покрито от гаранцията.**

3. Затворете капака, като се уверите, че е щракнал.

## Кога да допълните дозатора за препарат за изплакване

Когато нивото на препаратите за изплакване спадне, индикаторът за препарат за изплакване ще мига, за да ви напомни да напълните дозатора отново. След това натиснете и задръжте бутона за нулиране на препаратите за изплакване за 5 секунди след всяко допълване, за да нулирате индикатора на препаратите за изплакване.

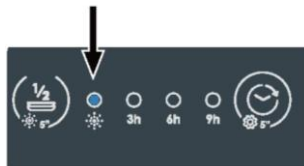



Силно препоръчваме да използвате редовно течен препарат за изплакване за най-добри резултати при сушене. Препаратът за изплакване придава искрящ чист вид на стъклото и порцелана без ивици. Освен това предпазва метала от потъмняване.



# Настройки на предпочитанията

## 2. Режим MEMO

Натиснете , за да включите/изключите. Настройката по подразбиране е изключена.

Натиснете , за да запазите настройките и да излезете. Зумерът прозвучава веднъж.

Натиснете , за да отмените промените и да излезете.

Режимът MEMO е ВКЛ./ИЗКЛ., LED6 е ВКЛ./ИЗКЛ.



## 3. Настройка на зумера

Натиснете , за да включите/изключите. Настройката по подразбиране е включена.

Натиснете , за да запазите настройките и да излезете. Зумерът прозвучава веднъж.

Натиснете , за да отмените промените и да излезете без настройка на зумера. Зумерът е ВКЛ./ИЗКЛ., LED7 е ВКЛ./ИЗКЛ.

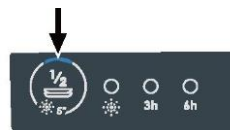

## 4. Настройка за препарата за изплакване

Натиснете , за да промените настройката в стъпки от R0 (минимално дозиране) до R3 (максимално дозиране).

Натиснете , за да запазите настройката и да излезете от режима на настройка.

По подразбиране е R2 (5 мл)

Светодиодът показва следното:

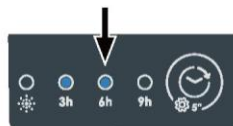

R0				Празно
R1	3 ч			3 мл
R2	3 ч	6 ч		5 мл по подразбиране
R3	3 ч	6 ч	9 ч	6 мл



# Ежедневна употреба

---

## Стартирайте програмата



1. Натиснете бутона ВКЛ./ИЗКЛ. , за да включите съдомиялната машина.
2. Натиснете , за да изберете желаната програма от контролния панел на съдомиялната машина.
3. Натиснете , за да стартирате програмата.

## Направете пауза и рестартирайте програмата за миене

1. Натиснете , за да спрете програмата на пауза и отворете вратата внимателно. Индикаторът за текущата програма за миене и индикаторът за изпълнявания се етап ще мигат, докато съдомиялната машина е на пауза.



### ЗАБЕЛЕЖКА

Има опасност от напръскване с гореща вода, не отваряйте напълно вратата, докато пръскащите рамена не спрат да се въртят.

2. Заредете, извадете или пренаредете всякакви ястия, ако е необходимо.
3. След заваряне на вратата натиснете бутона , за да продължите програмата. В противен случай програмата няма да стартира
4. Ако искате да изберете програма отново. Натиснете и задръжте  за 3 секунди. Изчистете всички избрани опции и настройки за отложен старт, след което се върнете обратно към избиране (налично и при отворена, и при затворена врата)

## Стартирайте програмата с отлагане

Задайте час на стартиране по следната процедура, за да отложите старта на програмата:



1. Задайте програмата.
2. Натиснете бутона за отложен старт , за да изберете необходимото време за отлагане. (3/6/9 часа).
3. Натиснете бутона СТАРТ/ПАУЗА  и затворете вратата.
4. Отброяването започва:
  - ▶ 6 часа < време за обратно отброяване -----свети светодиод 9 ч (L11)
  - ▶ 3 часа < време за обратно отброяване < 6 часа -----свети светодиод 6 ч (L10)
  - ▶ 3 часа > време за обратно отброяване -----свети светодиод 3 ч. (L9)
  - ▶ обратното отброяване приключва, програмата стартира и светодиодът изгасва

## Отмяна на отложеното стартиране/програма

1. Натиснете бутона  за 3 секунди, отлагането на старта се отменя.
2. Стартирайте нова програма и отложен старт, ако желаете.



### Защита за деца

1. Във включено състояние натиснете бутона  за 5 секунди, за да активирате функцията за защита за деца. (само на свободностоящи и полувградени миялни машини).
2. В заключено състояние е наличен само бутонът за включване. Чрез натискане на  за 500 мс, съдомиялната машина се изключва, но защитата за деца остава активирана.
3. В заключено състояние, натиснете  за 5 секунди, за да я деактивирате.

### ВНИМАНИЕ

Ако дадена програма бъде прекъсната в процеса на миене на съдовете, върху съдовете остават остатъци от препарат. Те могат да навредят на здравето ви! Уверете се, че сте изплакнали напълно остатъците от препарат, преди да използвате тези съдове отново.

### Край на програмата

Когато програмата приключи, се чува звуков сигнал (ако не е изключен).

1. Натиснете , за да изключите уреда или уредът автоматично преминава в режим на готовност след 1 минута.
2. Отворете вратата.

### ВНИМАНИЕ

Ако вратата се отвори веднага след края на програмата, може да излезе гореща пара. Опасност от опарване! Отворете вратата внимателно!

3. Извадете съдовете:

- ▶ Отворете леко вратата и я оставете отворена (около 100 мм), за да улесните процеса на сушене.
- ▶ Оставете съдовете да изстинат, преди да ги извадите от уреда. Топлите съдове се чупят по-лесно.
- ▶ След това извадете предметите от кошницата.

## Грижа и почистване

---

С течение на времето във вашата съдомиялна машина може да се натрупат остатъци от храна или варовик. Те могат да намалят ефективността, а остатъците от храна могат да придадат лоша миризма. Проверявайте и почиствайте редовно вашата съдомиялна машина.

### **ВАЖНО!**

- Преди каквото и да е почистване или поддръжка, винаги изключвайте съдомиялната машина от захранването, спирайте водоснабдяването и изчакайте, докато всички части на съдомиялната машина се охладят.

- Не използвайте следните средства за почистване, тъй като те могат да повредят повърхностите:

- приспособления за почистване от пластмаса или неръждаема стомана
- абразивни почистващи средства, разтворители, домакински почистващи препарати
- киселинни или алкални почистващи препарати
- перилни препарати или дезинфектанти
- почистващи или полиращи средства за неръждаема стомана
- течности за миене на ръце или сапун

- Когато в съдомиялната машина има счупени съдове или стъкло, те трябва да бъдат внимателно отстранени, за да се предотврати нараняване или повреда на уреда.

- След почистване винаги проверявайте дали пръскащите рамена и филтрите са правилно поставени.

### **Почистване на съдомиялната машина отвън**

- За да почистите външните повърхности на съдомиялната машина, избършете с чиста, мека влажна кърпа и подсушете с чиста кърпа без власинки.

- За неравни повърхности избършете по протежение на или около повърхността. Например, за да изтриете външните бутони за управление, бършете с кръгови движения около бутона.

- Внимавайте да не намокрите прекомерно областта на контролния панел.

Забележка: преди почистване на контролния панел е добре да деактивирате бутоните, като активирате Защита от деца.

### **Почистване на уплътнението на вратата и вътрешността на съдомиялната машина**

Почистете цялостно с мека кърпа без власинки, навлажнена с топла вода. Ако вътрешността е силно замърсена, използвайте почистващ препарат за съдомиялна машина/средство за отстраняване на котлен камък, следвайки инструкциите на производителя.

### Почистване на филтрите

Филтрите пречат на по-големи хранителни частици във водата да достигнат до помпата. Тези частици могат понякога да блокират филтрите. Препоръчваме да почиствате филтрите винаги когато има следи от хранителни частици.

- За да извадите дренажния филтър, завъртете филтъра обратно на часовниковата стрелка, за да го освободите, след което го извадете.
- След като дренажният филтър е изваден, можете да повдигнете филтърната плоча.
- Изплакнете ги обилно под течаща вода и след това ги поставете отново.

Поставете филтрите правилно след измиването, като се уверите, че филтърната плоча е изравнена с основата на съдомиялната машина.

#### ВАЖНО!

Когато почиствате долната страна на филтърната плоча, внимавайте с нейния остър външен ръб.



### Почистване на пръскащите рамена

Варовикът и хранителните частици във водата могат да блокират отворите в пръскащите рамена и местата, където рамото е монтирано. Почиствайте тези части веднъж месечно или по-често, ако възникне необходимост.

- За да свалите долното пръскащо рамо, просто повдигнете разпръскващото рамо от точката му на монтаж.
- Изплакнете пръскащо рамо под течаща вода, след което го поставете отново на мястото му.

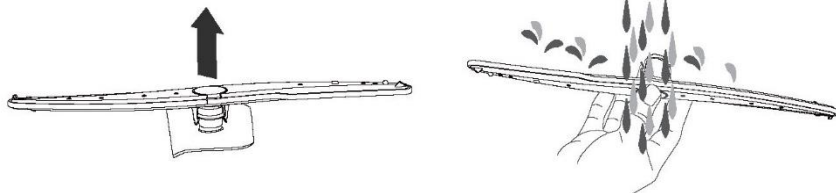

## Отстраняване на неизправности

Много от възникналите проблеми могат да бъдат решени от вас самите без никакви специфични умения. В случай на проблем, моля, проверете всички показани възможности и следвайте инструкциите по-долу, преди да се свържете с отдела за следпродажбено обслужване.

### **⚠ ВНИМАНИЕ**

- Преди извършване на поддръжка изключете уреда и извадете щепсела от контакта.
- Електрическото оборудване трябва да се обслужва само от квалифицирани експерти, тъй като неправилният ремонт може да причини значителни последващи щети.

**Уредът или не стартира, или спира по време на работа, или индикаторът свети.**

Проблем	Вероятна причина	Възможно решение
Програмата не се стартира.	Вратата на уреда е отворена.	Затворете вратата на уреда.
	Зададен се отложен старт.	Вижте 3 ч 6 ч 9 ч.
	Щепселът не е включен в електрическия контакт.	Включете щепсела.
	Във веригата на жилището има повреден предпазител.	Сменете предпазителя.
Индикаторът за препарат за изплакване свети.	Дозаторът за препарат за изплакване е празен.	Допълнете препарата за изплакване до горе и нулирайте индикатора.
	Допълването с препарат за изплакване не е потвърдено.	Натиснете бутон  за 5 секунди след всяко допълване.

### Кодове за грешки

Кодове за грешки на дисплея

Код на алармата	Брой примигвания	Алармена светлина
E10	Примигва 1 път	P5
E30	Примигва 3 пъти	P4, P5
E40	Примигва 4 пъти	P3
E50	Примигва 5 пъти	P3~ P5

## Отстраняване на неизправности

### Кодове за грешки на дисплея

Проблем	Вероятна причина	Възможно решение
Звукова аларма, светодиодът мига на определен интервал (1 път/1 сек). Кодът на алармата е E10. Уредът не се пълни с вода.	Кранът за вода е затворен.	Отворете крана за вода. Бележка: Когато грешката бъде отстранена, изключете уреда и рестартирайте програмата.
	Маркучът за подаване на вода е прегънат или огънат.	Уверете се, че позицията на маркуча е правилна.
	При аквастоп система: се задейства защита от вода; маркерът (C) е червен.	Маркучът трябва да се смени.
	Филтърът в маркуча за подаване на вода е запушен.	Почистете филтъра към връзката на входящия маркуч на крана и в задната част на уреда.
	Входната линия за вода е запушена.	Проверете подаването на водата от крана.
	Налягането на водата е твърде ниско.	Свържете се с местното водоснабдително дружество.
Звукова аларма, светодиодът мига на определен интервал (3 пъти/1 сек). Кодът на алармата е E30. Теч: Дренажната помпа работи постоянно!	Устройството против наводняване е включено: <ul style="list-style-type: none"> <li>• Има течове на вода в уреда.</li> <li>• Клапанът за подаване на вода е отворен и блокиран.</li> <li>• Дренажът е блокиран.</li> </ul>	<ol style="list-style-type: none"> <li>1. Затворете крана за вода.</li> <li>2. Изключете уреда от захранването.</li> </ol>
E40	Аларма за разходомер	<ol style="list-style-type: none"> <li>1. Натиснете продължително бутона за включване, за да изключите машината или изключете захранващия кабел</li> <li>2. Свържете се с обслужването.</li> </ol>
E50	Аларма за комуникация на таблото на дисплея	<ol style="list-style-type: none"> <li>1. Натиснете продължително бутона за включване, за да изключите машината или изключете захранващия кабел</li> <li>2. Свържете се с обслужването.</li> </ol>

## Отстраняване на неизправности

---

Всички други алармени кодове:

1. Забележка за алармен код
2. Свържете се със сервизното обслужване; вжте ОБСЛУЖВАНЕ НА КЛИЕНТИ

### Резултатите от измиването не са задоволителни

Проблем	Вероятна причина	Възможно решение
Съдовете не са чисти.	Филтрите са запушени.	Почистете филтрите.
	Филтрите не са правилно сглобени и поставени.	Уверете се, че филтрите са правилно сглобени и поставени.
	Пръскащите рамена са запушени.	Отстранете останалите остатъци от храна с тънък заострен предмет.
	Програмата не беше приложена за вида зареждане и остатъците от храна.	Уверете се, че програмата е приложена за вида на заредените съдове и остатъците от храна.
	Неправилно разположение на съдовете в кошниците. Водата не е успяла да измие всички съдове.	Уверете се, че позицията на съдовете в кошниците е правилна и че водата може лесно да измие всички.
	Разпръскащите рамена не могат да се въртят свободно.	Уверете се, че позицията на съдовете в кошниците е правилна и не блокира пръскащите рамена.
	Няма препарат или количеството препарат в дозатора е недостатъчно.	Уверете се, че сте добавили правилното количество препарат в дозатора, преди да стартирате програма.
	Цикълът на измиване е прекъснат от дълга пауза.	Не отваряйте вратата и не прекъсвайте захранването по време на цикъла на миене.
Белезникави ивици, петна или синкави слоеве върху чаши и съдове.	Освободеното количество препарат за изплакване е твърде голямо.	Намалете освободеното количество препарат за изплакване
	Количеството препарат за миене е твърде голямо.	Уверете се, че сте добавили правилното количество препарат за миене в дозатора, преди да стартирате програма.

## Отстраняване на неизправности

Проблем	Вероятна причина	Възможно решение
Петна от изсъхнали капки от вода върху чаши и съдове.	Дозата препарат за изплакване е твърде малка.	Увеличете освобождаваното количество препарат за изплакване.
	Качеството на препаратата за изплакване или Multitab петна върху стъклото	Почистващият продукт е твърде стар; сменете продукта.
Съдовете са мокри.	Програмата няма фаза на сушене. Програмата има фаза на сушене при ниска температура.	Отворете леко вратата и я оставете отворена (около 100 мм), за да улесните процеса на сушене.
Съдовете са мокри и замъглени.	Дозаторът за препарат за изплакване е празен.	Допълнете препарат за изплакване в дозатора и нулирайте индикатора за препаратата за изплакване.
	Качество на препаратата за изплакване или Multitab.	Почистващият продукт е твърде стар; сменете продукта.

## Стандартен тест

---

Програма за миене	Eco
Количества прахообразен препарат	14 г
Ниво на дозиране на препарата за изплакване	R2
Максимален брой места за съдове	6

Препоръчителни модели на зареждане

