

CANDY

Ceramic Hob Instruction Manual / Installation Manual	ENGLISH
Керамичен котлон Инструкции за експлоатация / Монтаж	БЪЛГАРСКИ
Sklokeramická varná deska Návod k obsluze/Návod k instalaci	ČEŠTINA
Κεραμική Εστία Οδηγίες Χρήσης / Οδηγίες Εγκατάστασης	ΕΛΛΗΝΙΚΑ
Ceramiczna płyta grzewcza Instrukcja obsługi / Instrukcja montażu	POLSKI
Piano di cottura in vetroceramica Manuale di istruzioni/Manuale di Montaggio	ITALIANO
Керамическая варочная панель Руководство пользователя	РУССКИЙ
Plaque vitrocéramique Manuel d'instruction / Manuel d'installation	FRANÇAIS
Keramička ploča za kuhanje Priručnik s uputama/priručnik za ugradnju	HRVATSKI
Kerámia főzőlap Használati útmutató / Beszerelési útmutató	MAGYAR
Sklokeramická varná doska Návod na obsluhu / Návod na inštaláciu	SLOVENČINA
Keramička ploča Uputstvo za upotrebu / Uputstvo za ugradnju	SRPSKI
Склокерамічна варильна поверхня Інструкція з експлуатації / посібник зі встановлення	УКРАЇНСЬКА
Keramische kookplaat Instructiehandleiding / Installatiehandleiding	NEDERLANDS
Placa de Vitrocerâmica Manual de Instruções / Manual de Instalação	PORTUGUÊS
Placa vitrocerámica Manual de instrucciones/instalación	ESPAÑOL

CDH30

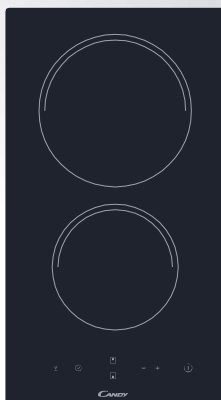

Предупреждения за безопасност

Вашата безопасност е важна за нас. Моля, прочетете информацията в тези инструкции преди да използвате вашия плот за готвене.

Монтаж

Опасност от токов удар

- Преди да извършвате някаква работа или поддръжка по уреда, го изключете от електрическата мрежа.
- Съвързането към изправна заземяваща система е важно и задължително.
- Промени в домашната електрическа мрежа, трябва да се извършват само от квалифициран електротехник.
- Неспазване на тези указания може да доведе до токов удар или смърт.

Опасност от порязване

- Внимавайте-ръбовете на панела са остри.
- Невнимателна работа може да доведе до нараняване или порязване.

Важни инструкции за безопасност

- Преди да монтирате или използвате този уред прочетете тези инструкции внимателно.
- По всяко време върху котлона могат да се поставят само негорими материали или продукти.
- Моля, предоставете тази информация на разположение на лицето, отговорно за инсталиране на уреда, тъй като това може да намали вашите разходи за монтаж.
- С цел избягване на опасност, този уред трябва да бъде монтиран в съответствие с тези инструкции за монтаж.
- Този уред трябва да бъде правилно монтиран и заземен само от лице с подходяща квалификация.
- Този уред трябва да бъде свързан по схема включваща прекъсвач, който позволява напълно отделяне на уреда от ел. Захранване.
- Неправилно мотиране на уреда водят до анулиране на гаранцията на уреда и искове за отговорност.

Експлоатация и поддръжка

Опасност от токов удар

- Не говете на счупен или повреден готварски плот. Ако повърхността на плота се счупи или напука, веднага изключете уреда от ел. Захранване (от контакта) и се свържете с квалифициран техник.

- Изключете уреда от контаката при почистване или поддръжка.
- Неспазване на тези указания може да доведе до токов удар или смърт.

Опасност за здравето

- Този уред отговаря на стандартите за електромагнетична безопасност.

Опасност от гореща повърхност

- По време на използване открити части от уреда се нагряват достатъчно, че да предизвикат изгаряне.
- Не позволявайте части от вашето тяло, облекло или други предмети, освен подходящи съдове за готвене, да се допират до индукционното стъкло, доато не се е охладило.
- Метални предмети, като ножове, вилници, лъжици и капаци не трябва да се оставят върху повърхността на плота, тъй като могат да се нагряят.
- Пазете децата на далеч от уреда.
- Дръжки на тенджери може да се нагряят прекалено за да могат да бъдат докосвани. Проверете, дали дръжките не са над други включени зони за готвене. Не позволявайте на деца да пипат дръжките.
- Неспазване на тези указания може да доведе до изгаряния и опарвания.

Опасност от порязване

- Когато е свален предпазния капак на стъргалка за плот, острието и е открито. Използвайте я изключително внимателно и след това я съхранявайте на недостъпно и безопасно за деца.
- Невнимателно използване може да доведе до нараняване и порязвания.

Важни инструкции за безопасност

- При работа с плота, никога не го оставяйте без надзор. Извирания на течност водят до образуване на дим и мазни петна, които могат да се запалят.
- Никога не използвайте уреда за работна повърхност или място за съхранение.
- Никога не оставяйте предмети или посуда върху плота.
- Никога не използвайте уреда за затопляне или загряване на помещението.
- След използване, винаги изключвайте зоните за готвене и плота за готвене, както е описано в инструкциите (напр. Чрез използване на сензорните бутони).

- Не позволявайте на деца да си играят с уреда или да седат, стоят или качват върху него.
- Не съхранявайте предмети представляващи интерес за деца, в шкафите над готварския плот. Деца покатервайки се върху плота може да сериозно да се наранят.
- Не оставяйте децата сами или без надзор в района на работещ плот.
- Деца или хора с увреждания които ограничават техните способности да използват плота трябва да бъдат инструктирани от отговорен и компетентен човек, който да ги напъства и обучава в използването на уреда. Инструкторът трябва да се увери, че те могат да използват уреда без опасност за себе си или околните.
- Не ремонтирайте или подменяйте части от уреда освен ако изрично не е описано в инструкциите. Всички сервизни дейности трябва да се извършват от квалифициран специалист.
- Не използвайте пароструйка за почистване на уреда.
- Не поставяйте или изпускайте тежки предмети върху плота.
- Не стойте върху вашия плот за готвене.
- Не използвайте съдове с остри, назъбени ръбове или не плъзгайте съдове по индукционната стъклена повърхност, тъй като това може да надраска стъклото.
- Не използвайте стъргалки или остри абразивни препарати за почистване на вашия плот за готвене, тъй като те могат да надраскат индукционното стъкло.
- Ако охраняващия кабел е повреден, той трябва да бъде заенен от производителя, негов сервизен техник или подходящо квалифициран специалист, за да се избегнат опасности.
- Уредът е предназначен за използване в битови условия и подобни приложения, като: -райони за кухненски персонал в магазини, офиси и други работни среди; -ферми; -от клиенти на хотели, мотели и други видове жилищни среди ; -помещения за спане и закуска.
- **ПРЕДУПРЕЖДЕНИЕ:** Уредът и откритите му части се нагряват при работата му.
Трябва да се внимава, за да не се докосват горещи елементи.
Деца под 8 годишна възраст, трябва да се държат в страни от уреда, освен ако не се наблюдават постоянно.
- Този уред може да се използва от деца на и по-големи от 8 години и от хора с психични, сензитивни и умствени увреждания или с липса на опит и знания за използване на уреда, ако са под наблюдение или са инструктирани за работа с уреда и са в състояние да разберат възможните опасности при ползването му.
- Децата не трябва да си играят с уреда. Почистване и поддръжка на уреда не трябва да се извършва от деца, без да бъдат наблюдавани.

- **ПРЕДУПРЕЖДЕНИЕ:** Готвене на кухненския плот с олио или мазнина, без надзор може да бъде опасно и да доведе до възникване на пожар. НИКОГА не се опитвайте да изгасите пожар с вода, а изключете уреда и покрийте пламъците напр. с капак или одеало против пожар.
- **ПРЕДУПРЕЖДЕНИЕ:** Опасност от пожар: не съхранявайте предмети върху повърхностите за готвене.
- **ПРЕДУПРЕЖДЕНИЕ:** Ако повърхността е счупена, изключете уреда, за да предотвратите евентуален токов удар, за повърхности на плот от стъклокерамично или подобно покритие отделящи открити електрически части на уреда.
- Не трябва да се използва уред на пара/пароструйка.
- Уредът не е предназначен за ползване с външен таймер или отделна система за дистанционно управление.

Поздравления за закупуването на вашия нов Керамичен плот.

Препоръчваме ви да отделите малко време, за да прочетете тези Инструкции за експлоатация/ Монтаж с цел напълно да научите, как правилно да го монтирате и използвате.

За монтажа, моля обърнете се към частта описваща монтаж.

Прочетете внимателно всички инструкции за безопасност, преди експлоатация на уреда и запазете тези Инструкции за експлоатация/Монтаж за справки в бъдеще.

Общ преглед на продукта

Изглед отгоре

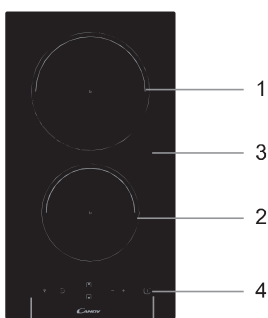

1. макс. 1800 W зона
2. макс. 1200 W зона
3. Стъклен плот
4. ON / OFF/Вкл/Изкл
5. Контролен панел

Контролен панел

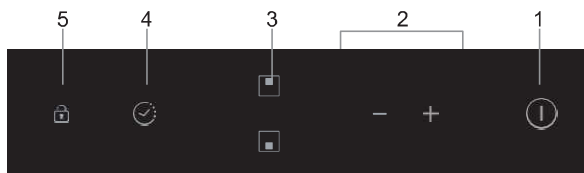

1. Управление ON/OFF/Вкл/Изкл.
2. Бутони за регулиране на Мощност/Време.
3. Бутони за избор на зона за нагряване.
4. Управление на таймера.
5. Заклучване на бутоните.

Информация за продукта

Керамичния плот за готвене с вграден микрокомпютър, отговаря на различни видове готварски нужди, заради начина на загряване, микро-компютърно управление и избор от различни мощности, наистина е оптимален избор за съвременните семейства. Керамичния плот за готвене е насочен към удобството на клиентите и има индивидуален дизайн. Плотът има безопасни и сигурни характеристики, внасяйки комфорт и ви дава възможност да се насладите напълно на удоволствието от живота.

Преди да използвате вашия Нов Керамичен Плот

- Прочетете тези инструкции, обърнете специално внимание на частта „Предупреждения за безопасност“.
- Премахнете всяко защитно фолио, евентуално все още останало по плота.

Използване на сензорните бутони

- Бутоните реагират на докосване, така че не е необходимо да ги натискате.
- Използвайте възглавничката, не върха на пръста си.
- Всеки път, щом е регистриран допир ще чувате звуков сигнал.
- Уверете се, че бутоните са винаги чисти, сухи, и върху тях не са поставени предмети (напр. прибор или парцал). Дори тънък слой вода може да попречи на добрата работа с бутоните.

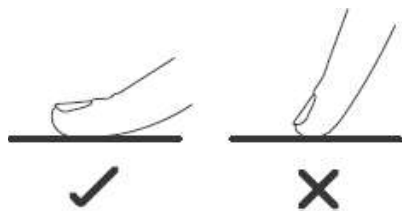

Избор на правилни съдове за готвене

Не използвайте съдове с назъбени ръбове или извито дъно.



Уверете се, че основата на вашия съд е гладка, стои равномерно върху стъклото и е със същия размер, като зоната за готвене. Винаги центрирайте вашия съд върху зоната за готвене.

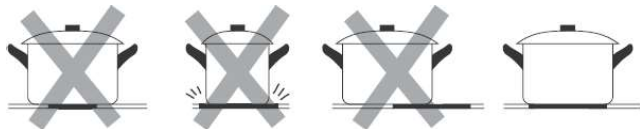

Винаги вдигайте съдовете от плота – не ги плъзгайте, така ще надраскате повърхността на уреда.

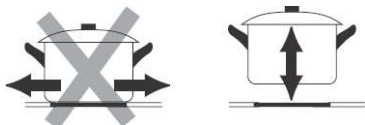

Експлоатация на вашия керамичен плот

За да започнете готвене

- След включване, чувате единичен звуков сигнал, всички индикаторни лампи светват за една секунда, след това изгасват показвайки, че керамичния плот е в режим на очакване.

1. Докоснете бутон ON/OFF/Вкл/Изкл. Всички индикатори показват "-"

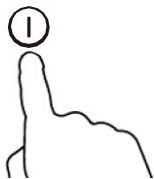

2. Поставете подходящ съд за готвене върху зоната, която желаете да използвате.

- Уверете се, че дъното на съда за готвене и повърхността на зоната за готвене са сухи и чисти.

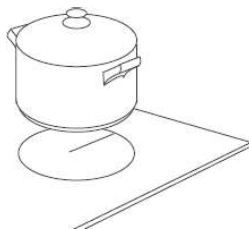

3. Докоснете бутона за избор на зона за нагряване.

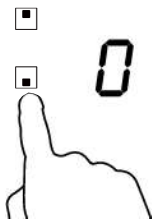

4. Изберете степен на нагряване чрез докосване на бутон "-" или "+".

- Ако до 1 минута не изберете степен на нагряване, Керамичния плот ще се изключи автоматично.

Ще трябва да започнете отново от стъпка 1.

- През цялото време на готвене можете да промените степента на нагряване.
- При задържане на всеки от тези бутони, стойността ще се увеличава или намалява.

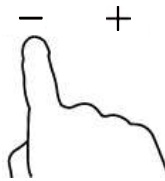

Когато завършите готвене

1. Докоснете зоната на нагряване, която искате да изключите.

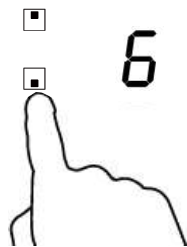

2. Изключете зоната за готвене, като намалите степените до "0" или като докоснете едновременно бутони "-" и "+".



3. Изключете целия плот за готвене, като докоснете бутон ON/OFF/Вкл/Изкл 

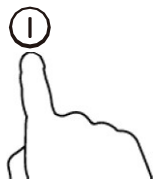

4. Внимавайте с горещите повърхности

Символът "H" ще ви показва коя зона е твърде гореща за докосване. Той ще изчезне, когато зоната се охлади до безопасна температура. Това може и да се използва, като функция за пестене на енергия, ако искате да загревате съдове за следващо ползване, използвайте все още горещата повърхност.

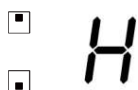

Заклучване на бутоните за управление

- За да предотвратите непреднамерено използване можете да заключите бутоните (например да предотвратите, случайно включване на зоните за нагряване от деца).
- Когато бутоните са заключени, всички бутони с изключение на ON/OFF/Вкл/Изкл са деактивирани.

За да заключите бутоните

Докоснете бутона за заключване. Индикаторът за време ще покаже "Lo"

За да отключите бутоните

1. Уверете се, че керамичния плот е включен.
2. Натиснете и задръжте за известно време бутона за заключване.
3. Сега можете да започнете експлоатация на вашия плот.



Когато плота е в заключен режим, всички бутони с изключение на ON/OFF/Вкл/Изкл са деактивирани, в случай на аварийна ситуация винаги можете да изключите вашия плот чрез бутон ON/OFF/Вкл/Изкл, но при следващо използване първо трябва да отключите котлона.

Защита срещу превишаване на температурата

Монтиран температурен сензор може да следи емпературата в стъклокерамичния плот. При засичане на превишена температура, стъклокерамичния плот спира да работи автоматично.

Предупреждение за остатъчна топлина

Когато плотът е работил известно време, се образува остатъчна топлина. Буквата "Н" се появява като предупреждение, да се пазите.

Автоматично изключване

Друга характеристика за безопасност е автоматичното изключване. Това става, ако забравите да изключите зона за готвене. Фабрично зададените времена за изключване са дадени в таблицата:

Ниво на мощност	1	2	3	4	5	6	7	8	9
Фабричен таймер за работа (час)	8	8	8	4	4	4	2	2	2

Използване на таймер

Можете да използвате таймера по два различни начина:

- Можете да го използвате, като брояч на минути/напомняне за изтичане на определени минути. В този случай, таймерът няма да изключи определената зона за готвене, след изтичане на зададеното време.
- Можете да го настроите след изтичане на зададеното време да изключи определена зона за готвене.
- Можете да настроите таймера до 99 минути.

Използване на таймера, като брояч на минути/напомняне за изтичане на определени минути

Ако не изберете зона за готвене

1. Уверете се, че плота за готвене е включен.
Забележка: можете да използвате брояча, дори и да не сте избрали зона за готвене.
2. Докоснете бутона за управление на Таймера, индикаторът за време започва да мига.
3. Настройте таймера чрез докосване на бутони "-" или "+".
Индикаторът на брояча на минути започва да мига и
И се появява дисплея на таймера.

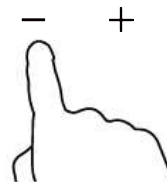

Съвет: Докосване на бутон "-" или "+" на таймера веднъж, ще намали или увеличи с 1 минута.

Докоснете и задръжте бутон "-" или "+" на таймера, за да намалите или увеличите с 10 минути.

Ако настроеното време превиши 99 минути, таймерът автоматично се връща на 0 минути.

4. Докосване едновременно на "-" и "+", води до отмяна на таймера, и символът "--" се появява на дисплея за минутите.

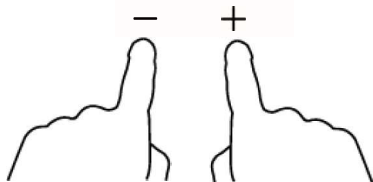

5. Коагто времето е зададено, то започва да отброява веднага. Дисплеят показва оставащото време и индикаторът на таймера мига за 5 секунди.

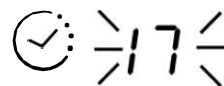

6. Зумерът работи 30 секунди и индикаторът на таймера показва "--", когато времето изтече.



Настройване на таймера да изключи зона за готвене

1. Докосване на бтона за избор на зона за нагриване.

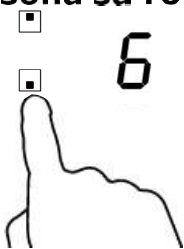

2. Докоснете бутона за таймер, индикаторът на таймера показва "10".



3. Настройте време чрез докосване на бутоните за управление на таймера.

Съвет: Докосване на бутон "-" или "+" за управление на таймера веднъж ще намали или увеличи времето с 1 минута.

Докоснете и задръжте бутон "-" или "+" на таймера за да намалите или увеличите с 10 минути.

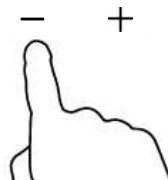

Ако настроеното време превиши 99 минути, таймерът автоматично преминава на 0 минути.

4. Докосване едновременно "-" и "+", води до отмяна на таймера, и символът "--" се появява на дисплея за минутите.

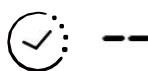
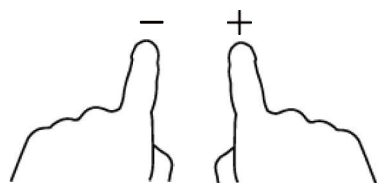

5. Коагто времето е зададено, то започва да отброява веднага. Дисплеят показва оставащото време и индикаторът на таймера мига за 5 секунди.



ЗАБЕЛЕЖКА: Червената точка до индикатора светва за да покаже, че зоната е избрана.

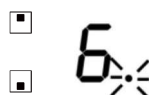

6. Когато времето за готвене изтече, съответната зона за готвене се изключва автоматично.



-



ЗАБЕЛЕЖКА: Ако изкате да промените таймера, след като сте го настроили, трябва да започнете от стъпка

1.

Насоки за готвене



Внимавайте при пържене, тъй като олиото и мазнината се нагриват много бързо, особено ако използвате функция PowerBoost. При изключително високи температури олиото и мазнината се възпламеняват спонтанно и това представлява много голяма опасност.

Съвети за готвене

- Когато храната заври, намалете зададената температурна настройка.
- Използването на капак ще намали времето за готвене и ще спести енергия чрез запазване на топлината.
- Намалете количеството течност или мазнина, за да намалите времето за готвене.
- Започнете готвенето на висока настройка и след това я намалете, когато храната се е затоплила изцяло.

Варене на тих огън/къкрене, готвене на ориз

- Варене на тих огън/къкрене, се осъществява преди точката на завиране, на около 85°C, когато тъкмо започват да се появяват мехурчета в течността, която готвите. Това е ключа към приготвяне на вкусни супи и яхнии, тъй като вкуса се образува без да пресготвяте храната. Също трябва да приготвите сосове с яйца или съгъствани с брашно под точката на завиране.
- Някой дейности, включително готвене на ориз чрез метода на абсорбиране, може да изисква настройка по-висока от най-ниската, за да се осигури правилно сготвяне в препоръчаното време.

Запечатване на пържола

За приготвяне на сочни вкусни пържоли:

1. Преди готвене оставете месото да престои на стайна температура за около 20 минути.
2. Загрейте тиган за пържене с дебела основа.
3. Намажете двете страни на пържолата с олио. Напръскайте леко с олио дъното на нагорещения тиган, след което поставете месото в горещия тиган.
4. По време на готвене обърнете пържолата само веднъж. Времето за готвене зависи от това, колко е дебела пържолата и колко добре искате да е сготвена. Времето варира от 2 – 8 минути на страна. Натсинете пържолата, за да определите, колко е сготвена – колкото е по-твърда, толкова по-добре е изпечена/ „well done“.
5. Оставете пържолата да отпочине на топло място за няколко минути, за да позволите на месото да се отпусне и да стане пържолата по-мека преди да я сервирате.

При пържене с бъркане

1. Изберете подходящ за ползване върху керамичен плот тиган тип Уок с плоско дъно или голям тиган за пържене.
2. Подгответе всички съставки и необходимо оборудване. Пърженето с бъркане трябва да бъде бързо. Ако приготвяте големи количества, разделете храната на по-малки порции.
3. Загрявайте тигана за кратко и добавете две супени лъжици олио.
4. Първо пригответе месото, след това го оставете настрана и го поддържайте топло.
5. Изпържете зеленчуците. Когато са горещи но все още хрупкави, намалете настройката на зоната за готвене, върнете обратно месото в тигана и добавете сос.
6. Внимателно разбъркайте съставките, за да сте сигурни че всички са загреяти равномерно.
7. Сервирайте веднага след готвене.

Настройки на топлината

Показаните по-долу настройки са само насочващи. Точната настройка ще зависи от няколко фактора, включително от вашите съдове за готвене и количеството храна, която ще приготвяте. Експериментирайте с индукционния котлон, за да определите кои настройки са най-подходящи за вас.

Настройка на топлина	Подходяща за
1 - 2	<ul style="list-style-type: none">• деликатно затопляне на малки количества храна;• разтопяване на шоколад, масло и храни които бързо прегарят;• леко къкрене/варене;• бавно затопляне.

3 - 4	<ul style="list-style-type: none"> • претопляне; • бързо завирание; • готвене на ориз.
5 - 6	<ul style="list-style-type: none"> • палачинки.
7 - 8	<ul style="list-style-type: none"> • сотиране; • готвене на паста.
9	<ul style="list-style-type: none"> • пържене с бъркане; • запечатване на месо; • завирание на супа; • варене на вода

Поддръжка и почистване

Какво?	Как?	Важно!
Ежедневно замърсяване на стъклото (отпечатаци от пръсти, петна, останки от храна или разливане на не-сладки смеси върху плота)	<ol style="list-style-type: none"> 1. Изключете ел. захранването към плота за готвене. 2. Нанесете препарат за почистване на плотове за готвене, докато е все още топъл (но не горещ!) 3. Измийте и подсушете след това с чист парцал или кухненска хартия. 4. Включете отново ел. захранването към плота за готвене. 	<ul style="list-style-type: none"> • Когато ел. захранването на плота е изключено, няма да има индикация за „гореща повърхност“, но зоната за готвене може все още да бъде гореща! Действайте изключително внимателно. • Стъргалки, пластмасови и остри абразивни препарати за почистване може да надраскат повърхността. Внаги четет етикета, зада определите дали вашата стъргалка е подходяща за почистване на плота. • Никога не оставяйте остатъци от почистването върху плота: стъклото може да се оцвети за постоянно.
Изливане от варене, разтопяване, и горещи разливания от смеси със захар върху стъклото	<p>Такива замърсявания отстранявайте веднага с паче риба, мастихин или острието на стъргалка подходяща за почистване на стъклокерамични плотове, но внимавайте за горещите повърхности на зоните за готвене:</p> <ol style="list-style-type: none"> 1. Изключете ел. Захранването на плота за готвене. 2. Дръжте острието или прибора за почистване под ъгъл 30° и изтържете разливането или го избутайте до студена част на плота за готвене. 3. Подсушете или забършете замърсяването с кухненска хартия или гъбичка. 4. Следвайте стъпки 2 до 4 от горното „Ежедневно замърсяване на стъклото“. 	<ul style="list-style-type: none"> • Отстранявайте замърсявания от разливане, разтопяване или от слдаки смеси възможно най-скоро. Ако се остави да засъхне върху стъклото може да бъде много трудно за почистване или дори да увреди необратимо повърхността на стъклото. • Опасност от порязване: когато е свален предпазния капак на стъргалката, острието и е много остро. Използвайте я изключително внимателно и след това я съхранявайте на недостъпно и безопасно за деца място.
Разливане върху сензорните бутони	<ol style="list-style-type: none"> 1. Изключете ел. Захранването на плота за готвене. 2. Подсушете разливането. 3. Забършете зоната на сензорните буони с чиста, влажна гъбичка или парцал. 4. Забършете напълно до подсушаване на зоната с кухненска хартия. 5. Включете отново ел. захранването към плота за готвене. 	<ul style="list-style-type: none"> • Плотът може да издаде звуков сигнал и да се изключи сам и сензорните бутони може да не работят коректно, ако има разливане върху тях. Уверете се, че сте забърсали и подсушили добре зоната на сензорните бутони преди да включите отново плота за готвене.

Съвети и препоръки

Проблем	Възможни причини	Какво да правите
Плотът не може да бъде включен.	Няма ел. захранване.	Уверете се, че вашия плот е свързан към ел. мрежа и е включен. Проверете дали имате захранване на вашата домашна ел. мрежа. Ако сте проверили всичко и все още имате проблем свържете се със квалифициран техник.
Сензорните бутони не реагират.	Бутоните са заключени.	Отключете бутоните за управление. Виж Част „Експлоатация на вашия керамичен плот“ за инструкции.
Трудно се работи със сензорните бутони.	Може да има тънък слой вода върху бутоните или може би натискате бутоните с върха на пръстите си.	Уверете се, че зоната на бутоните за управление е чиста и при натискане на бутоните използвате възглавничките на вашите пръсти.
Съдлото е надраскано.	Съдове с остри, назъбени ръбове. Използвани са неподходящи прибори или препарати за почистване.	Използвайте съдове с плоски и гладки основи. Виж „Избор на правилни съдове за готвене“. Виж „Почистване и грижи“.
Някои съдове издават пукащи или щракащи звукове.	Това може да е от материала от който е изработен съда (слевете а различните метали вибрират по различен начин).	Това е нормално за съдовете и не е повреда.

Технически спецификации

Cooking Hob	CDH30
Зони за готвене	2 Зони
Захранващо напрежение	220-240V~
Инсалирана електрическа мощност	2700-3300 W
Размери на уреда D×W×H(mm)	288X520X55
Размери за вграждане A×B (mm)	268X490

Теглото и размерите са ориентировъчни. Тъй като ние постоянно се стремим да подобряваме нашите продукти, може да променим някои от спецификациите и дизайна на уреда без предварително уведомление.

Монтаж

Избор на монтажнo оборудване

1. Изрежете работната повърхнаос спрямо дадените размери на фигурата.

За целите на монтажа и експлоатацията, трябва да се остави пространство от минимум 50 mm около отвора. Уверете се, че дебелината на работната плоскост е поне 30 mm. Моля, изберете топлоустойчива работна повърхност, за да избегнете големи деформации предизвикани от разпространението на топлина от горещия плот. Както е показано по-долу:

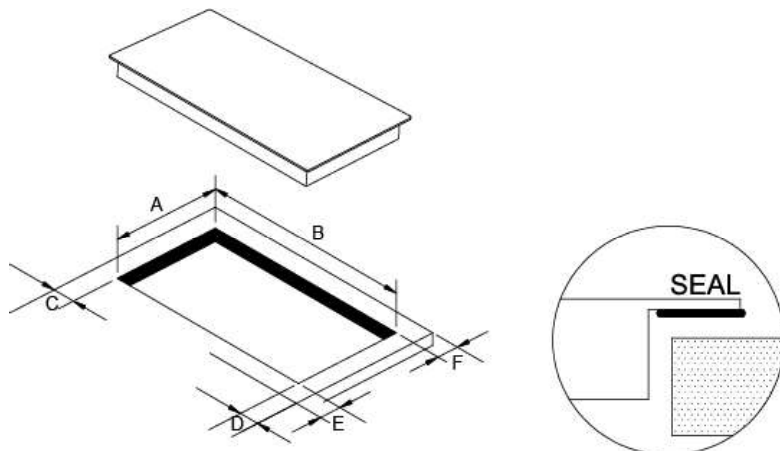

A	B	C	D	E	F
268^{+4}_{-0} mm	490^{+4}_{-0} mm	50mm	50mm	50mm	50mm
		минимум	минимум	минимум	минимум

2. Керамичния плот за готвене може да бъде използван върху горната част на шкаф. Керамичния плот трябва да бъде поставен хоризонтално. Както е показано по-долу:

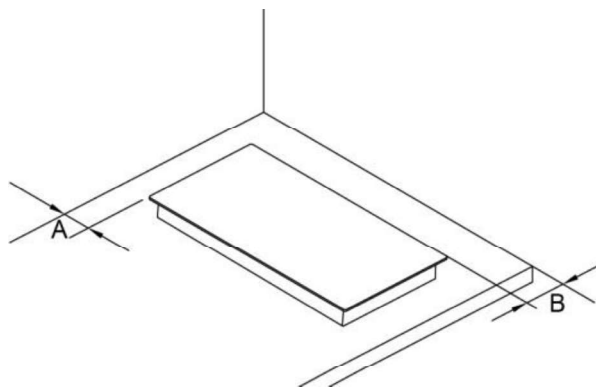

A	B
50mm минимум	50mm минимум

При всички обстоятелства се уверете, че керамичния плот за готвене е добре вентилиран и отворите за влизане и излизане на въздух не са блокирани. Уверете се, че керамичния плот за готвене е в добро състояние. Както е показано по-долу.



Забележка: Безопасното разстояние между горещия плот и шкаф над него трябва да бъде поне 760 mm.

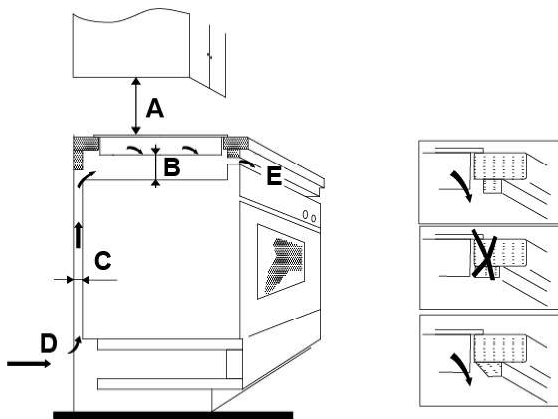

A(mm)	B(mm)	C(mm)	D	E
760	50 mini	30 минимум	Входящ въздух	Изходящ въздух 10 mm

Преди поставяне на фиксиращите планки

Уредът трябва да бъде поставен върху стабилна, гладка повърхност (използвайте опаковката). Не прилагайте сила върху изпъкнали от плота бутони.

След монтажа, фиксирайте плота към работния плот, като завиете четирите планки на основата на плота (виж фигурта). Регулирайте позицията на планките спрямо дебелината на плота.

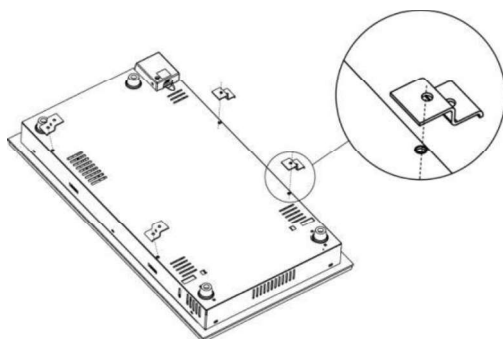

Предупреждения

1. Керамичния плот за готвене трябва да бъде монтиран от квалифициран персонал или специалисти. Ние разполагаме със професионалисти, които са на ваше разположение. Моля, никога не извършвайте тази дейност сами.
2. Керамичния плот за готвене не трябва да бъде монтиран до охлаждащо оборудване, съдомиялни или втъщи се сушилни.
3. Керамичния плот трябва да бъде монтиран, така че да бъде осигурно разсейване на образуващата се топлина, за да се осигури по-надеждната му работа.
4. Стената и нгриващата се зона над работната повърхност трябва да са топлоустойчиви.
5. To avoid any damage, the sandwich layer and adhesive must be resistant to heat.
6. Не трябва да се използва уред работещ с пара/пароструйка.
7. Този керамичен ред може да бъде свързван само към захранване с импеданс на системата не повече от 0.427 ома. При необходимост се консултирайте с вашия доставчик за информация относно импеданса на системата.

Свързване на плота към електрическо захранване

Свързването към ел. захранване трябва да се извърши спрямо съответните стандарти или с еднополюсен прекъсвач. Методът на свързване е показан по-долу.

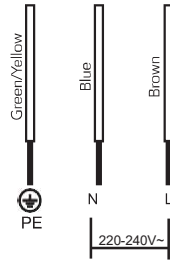

1. Ако захранващия кабел е повреден или се нуждае от замяна, това трябва да бъде извършено от техник за поддръжка с помощта на подходящите инструменти, за да се избегнат инциденти.
2. Ако уреда се свързва директно към ел. захранването, трябва да бъде монтиран прекъсвач на всички полюси с минимално разстояние от 3mm между контактите.
3. Специалистът извършващ монтажа трябва да осигури правилно електрическо свързване в съответствие с нормите за безопасност.
4. Захранващия кабел не трябва да бъде прегъван или притискан.
5. Захранващия кабел трябва да бъде проверяван периодично и да бъде подменян единствено от подходящо квалифициран специалист.



ИЗХВЪРЛЯНЕ: Не изхвърляйте този продукт, като не сортиран обществен отпадък. Необходимо е отделяне на този отпадък за специално третиране.

Този продукт определен спрямо Европейска директива 2012/19/EC за Waste Electrical and Electronic Equipment (WEEE). Чрез правилното изхвърляне на този уред се гарантира, че допринасяте към предотвратяване на евентуални щети на околната среда и човешкото здраве, което би могло да бъде причинено, ако уреда не се изхвърли по правилен начин.

Символът на този продукт показва, че той не може да бъде третиран, като обикновен битов отпадък. Той трябва да бъде занесен в пункт за събиране и рециклиране на електрически и електронни стоки.

Уредът изисква изхвърляне на специализирано място. За повече информация касаеща третиране, възстановяване и рециклиране на този продукт, моля свържете се с местната община, службата за изхвърляне на битови отпадъци или магазина, от който сте купили уреда.

За повече детайлна информация касаеща третиране, възстановяване и рециклиране на този продукт, моля свържете се с местната община, службата за изхвърляне на битови отпадъци или магазина, от който сте купили уреда.