



Сушилнята

Ръководство за употреба

Uscător

Manual de utilizare



B5T69233

BG / RO

2960313120_BG/ 14-09-21.(12:13)



Уважаеми клиенти,

Моля, прочетете това ръководство, преди да използвате този продукт!

Благодарим Ви, че избрахте Веко продукта на . Бихме искали да постигнете оптимална ефективност от този висококачествен продукт, произведен с най-съвременна технология. Моля, не забравяйте да прочетете и разберете напълно това ръководство и допълнителната документация преди употреба.

Спазвайте всички предупреждения и информация тук. Следователно можете да защитите себе си и вашия продукт от потенциални щети.

Пазете ръководството. Включете това ръководство с устройството, ако го предадете на някой друг.

Символи и забележки

В ръководството за потребителя се използват следните символи:



Опасност, която може да причини смърт или нараняване



Прочетете ръководството



Важна информация или полезни съвети за използване



Предупреждение срещу горещи повърхности



Предупреждение срещу токов удар



Предупреждение срещу опасност от UV лъчение



Предупреждение срещу изгаряне



Опаковката на продукта е произведена от рециклирани материали, в съответствие с националното законодателство за опазване на околната среда.



Предупреждение срещу пожар

ЗАБЕЛЕЖКА Опасност, която може да причини материални щети на продукта или околностите



Този продукт е произведен, използвайки най-новите технологии в екологично чисти условия.

1 Инструкции за безопасност.....	5
1.1 Употреба по предназначение	5
1.2 Безопасност на деца, уязвими лица и домашни любимци	5
1.3 Електрическа безопасност.....	6
1.4 Безопасност при транспортиране	7
1.5 Безопасен монтаж	7
1.6 Безопасност при употреба	9
1.7 Безопасност при поддръжка и почистване	11
1.8 Безопасност на осветлението	11
1.9 Безопасност на програмата с пара	12
2 Инструкции за опазване на околната среда	13
2.1 Съответствие с правилата за ОЕЕО и изхвърляне на отпадъци	13
2.2 Информация за опаковката	13
2.3 Стандартна информация за съответствие и информация за изпитване / ЕС декларация за съответствие	13
3 Вашата сушилна машина	14
3.1 Технически спецификации	14
3.2 Общ изглед.....	15
3.3 Обхват на доставка	15
4 Монтаж.....	16
4.1 Правилно място за монтаж.....	16
4.2 Премахване на групата за безопасност при доставка.....	16
4.3 Съвързване на маркуч за източване на вода върху продукти с функция пара	17
4.4 Регулиране на стойките	17
4.5 Преместване на сушилната машина.....	18
4.6 Предупреждение относно шума	18
4.7 Подмяна на лампичката за осветяване	18
5 Подготовка.....	19
5.1 Опасност, която може да причини материални щети на продукта или околната среда	19
5.2 Пране не подходящо за сушене в сушилна машина	19
5.3 Подготовка на прането за сушене.....	19
5.4 Как да пестя електроенергия.....	19
5.5 Правилна товароносимост.....	20

6 Включване на продукта	21
6.1 Контролен панел.....	21
6.2 Символи	21
6.3 Подготовка на сушилнята	21
6.4 Избор на програма и таблица на потреблението на енергия	22
6.5 Допълнителни функции.....	25
6.6 Предупредителни индикации.....	26
6.7 Стартиране на програмата	26
6.8 Защита от деца	26
6.9 Промяна на програмата след нейното стартиране	26
6.10 Прекратяване на програмата.....	27
6.11 Край на програмата	27
6.12 Функция за миризми	27
6.13 Общо описание на парните програми	27
7 Поддръжка и почистване	29
7.1 Влакнести филтри (вътрешни и външни филтри) / Почистване на вътрешната повърхност на товарната врата.....	29
7.2 Почистване на сензора	30
7.3 Изпразване на резервоара за вода.....	30
7.4 Почистване на кондензатора.....	31
8 Отстраняване на неизправности	33

1 Инструкции за безопасност

Този раздел съдържа инструкции за безопасност, необходими за избягване на риска от нараняване или материални щети.

- Нашата компания не носи отговорност за щети, които могат да възникнат, ако тези инструкции не се спазват.
- Операциите по инсталиране и ремонт винаги се извършват от оторизиран сервиз.
- Използвайте само оригинални резервни части и аксесоари.
- Не поправяйте и не заменяйте никакви компоненти на продукта, освен ако това не е ясно посочено в ръководството за експлоатация.
- Не променяйте продукта.



1.1 Употреба по предназначение

- Продуктът е предназначен само за домакинска употреба. Не е предназначен за използване с търговска цел.
- Продуктът не е предназначен за външна употреба.
- Не инсталирайте и не работете с продукта, когато замръзването е възможно и/или уязвимо за външни елементи. Замръзналата вода в помпата или маркучите може да причини повреди
- Продуктът може да се използва само за сушене и проветряване на пране, което се измива с вода и безопасно в сушилна машина.



1.2 Безопасност на деца, уязвими лица и домашни любимци

- Този продукт може да се използва от деца на възраст 8 години и повече и лица с неразвити физически, сензорни или умствени способности или липса на опит и знания, ако им е предоставен надзор или инструкция относно използването на уреда по безопасен за продукта начин и опасностите участващи. Децата не трябва да си играят с уреда. Почистването и поддръжката не трябва да се извършват от деца, освен ако не са под наблюдение.
- Деца под 3 -годишна възраст трябва да се държат далеч от продукта, освен ако не се наблюдават.

- Електрическите продукти са опасни за деца и домашни любимци. Децата и домашните любимци не трябва да играят с продукта, да се качват или да влизат вътре в продукта.
- Дръжте вратата на продукта затворена, дори когато не го използвате. Децата или домашните любимци могат да бъдат заключени вътре в продукта и да се задушат.
- Дейностите по почистване и поддръжка не трябва да се извършват от деца, освен ако не са под наблюдение.
- Пазете опаковъчните материали далеч от деца. Риск от нараняване и задушаване.
- Пазете всички добавки, използвани с продукта, далеч от деца.
- Преди да изхвърлите продукта, отрежете захранващия кабел и унищожете вратата.



1.3 Електрическа безопасност

- Продуктът не трябва да бъде включен по време на монтаж, поддръжка, почистване, ремонт и транспортиране.
- Ако захранващият кабел е повреден, той трябва да бъде заменен само от оторизиран сервиз, за да се избегне риск, който може да възникне.
- Не поставяйте захранващия кабел под продукта или отзад на продукта. Не поставяйте тежки предмети върху захранващия кабел. Захранващият кабел не трябва да се прегъва, прищипва и да не влиза в контакт с източник на топлина.
- Не използвайте удължителен кабел, мултиплейър или адаптер за работа с вашия продукт.
- Продуктът не трябва да се захранва чрез външен превключвател, като например таймер, или да бъде свързан към верига, която редовно се отваря и затваря с инструмент.
- Щепселът трябва да е лесно достъпен. Ако това не е възможно, на електрическата инсталация трябва да има механизъм, който отговаря на електрическото законодателство и който изключва всички клеми от електрическата мрежа (предпазител, превключвател, главен превключвател и т.н.).
- Не пипайте щепсела с мокри ръце.
- Когато изключвате уреда, не дръжте захранващия кабел, а щепсела.



1.4 Безопасност при транспортиране

- Изключете продукта преди транспортиране, изпразнете резервоара за вода и ако има такъв, отстранете връзките за източване на вода.
- Този продукт е тежък, не го вдигайте сами.
- Вземете необходимите предпазни мерки за продукта срещу падане и накланяне. Не удряйте и не изпускате продукта при транспортиране.
- Не използвайте екструдиралните части на продукта (като например вратата за зареждане) за преместване на продукта.
- Премествайте продукта в изправено положение. Ако не може да се премести в изправено положение, транспортирайте чрез накланяне надясно, гледано отпред.



1.5 Безопасен монтаж

- За да подготвите продукта готов за монтаж, уверете се, че електрическата инсталация и източването на вода са правилни, като проверите информацията в ръководството за потребителя. Ако не е подходящ за инсталиране, обадете се на квалифициран електротехник и водопроводчик, който да подреди уредите, ако е необходимо. Тези операции се извършват от клиента.
- Проверете за повреди на продукта, преди да го инсталирате. Не инсталирайте продукта, ако е повреден.
- Не сваляйте регулируемата стойка.
- Поставете продукта на равна и твърда повърхност и балансирайте с регулируемите крака.
- Разстоянието между продукта и пода не трябва да се намалява чрез материали като килими, парчета дърво и ленти. Вентилационните отвори под основата на продукта не трябва да се запушват от килим.
- Продуктът трябва да се монтира така, че да не запушва вентилационните отвори.
- Монтирайте продукта в среда без прах и с добра вентилация.
- Не монтирайте продукта в непосредствена близост до запалими и експлозивни материали и не дръжте запалими и експлозивни материали близо до продукта, докато той е в експлоатация.

- Продуктът не трябва да се монтира срещу врата, плъзгаща се врата, където вратата за зареждане на продукта не може да бъде напълно отворена, или зад врата, където пантите на продукта са обърнати към пантите на вратата.
- Монтирайте продукта, където периодичната поддръжка и почистване могат да се извършват с лекота.
- Поставете продукта с гръб към стената (за модели с нагреватели).
- След като поставите продукта, уверете се, че задната стена не влиза в контакт с екструзия (кран за вода, електрически контакт и др.).
- Поставете продукта на разстояние най-малко 1 см между продукта и ръбовете на мебелите.
- Следвайте правилата за свързване на димните тръби, посочени в ръководството (за модели с димоотвод).
- Отработеният въздух не трябва да се насочва към димоотвод, който се използва за изпускане на дим от устройства, които консумират газ или други горива (за модели с димоотвод).
- Вентилационният маркуч не трябва да бъде свързан към отоплителна печка или комин (за модели с димоотвод).
- Включете продукта в заземен контакт, защитен с подходящ предпазител в съответствие с посочения тип и токови скорости. Накарайте опитен електротехник да настрои оборудване за заземяване. Не използвайте продукта без заземяване в съответствие с регионалните/националните разпоредби.
- Включете продукта в заземено гнездо, което отговаря на стойностите на напрежението, тока и честотата, посочени в типа етикет.
- Не включвайте продукта към разхлабени, счупени, мръсни, мазни гнезда или контакти, които са излезли от местата си или гнездата с риск от контакт с вода.
- Трябва да се използват новите комплекти маркучи, доставени с продукта. Не използвайте повторно старите комплекти маркучи. Не поставяйте приставки към маркучите.
- Поставете хранящия кабел и маркучите по такъв начин, за да не рискувате да се препънете.
- За да използвате продукта върху пералня, трябва да използвате фиксиращ отвор между два продукта. Фиксиращият отвор се монтира от оторизиран сервис.

- Когато продуктът се поставя върху пералнята, общото им тегло, когато са пълни, може да бъде около 180 кг. Поставете продуктите на здрав под, който може да понесе достатъчно количество товар.
- Пералнята машина не може да се поставя върху сушилнята.

Подходяща таблица за части за пералня и сушилня	
Тип комплект за свързване	Измерване на дълбочината (DM: Сушилна машина, WM: Перална машина)
Пластмаса - 60/54 см (с/без дъга)	$DM \leq WM$
	$DM - WM = \text{макс. } 10 \text{ см}$
Пластмаса - 46 см (с/без дъга)	$DM \leq WM$
	$DM - WM = \text{макс. } 10 \text{ см}$
С рафтове - 60 см	$DM \leq WM$
С рафтове - 54 см	$DM \leq WM$



1.6 Безопасност при употреба

- Максималното тегло на сухото пране преди пране е посочено в раздел „Технически спецификации“.
- Не поставяйте неизпраните предмети в сушилнята.
- Предметите, които са замърсени с материали като готварски масла, ацетон, алкохол, бензин, керосин, препарати за отстраняване на петна, терпентин, восък или почистващи препарати, се измиват в гореща вода с повече количество препарат преди сушене със сушилнята.
- Ако за почистване се използват химикали, сушилната машина не трябва да се използва.
- Гумена пяна (латексова пяна), капаци за душ, водоустойчив текстил, гумени материали и дрехи, възглавници с гумени подложки от пяна не трябва да се сушат в сушилна машина.
- Артикулите с лак за коса, остатъци от продукти за коса или подобни материали не трябва да се сушат в сушилна машина.
- Изпразнете джобовете на дрехите и извадете предмети като кибрит и запалки.

- Ако всички артикули не могат да бъдат отстранени бързо и не могат да бъдат поставени там, където топлината може да се разсее, не спирайте сушилната машина преди завършване на цикъла на сушене.
- Последната част от цикъла на сушилната машина се провежда без нагряване (охлаждащ цикъл), за да се гарантира, че предметите се съхраняват при температурата, която няма да навреди на предметите.
- Омекотители за пране или подобни продукти трябва да се използват в съответствие с инструкциите за омекотител.
- Не използвайте сушилната машина без влакнест филтър.
- Не позволявайте натрупване на влакна около сушилната машина.
- За да се предотврати обратното изтегляне на газ в помещението от устройствата, които консумират други горива, включително открит огън, трябва да се осигури подходяща вентилация (за модели с димоотвод).
- Не работете с продукта заедно с нагреватели като газови нагреватели и комин. Това може да доведе до запалване на димоотвода. (за модели с димоотвод)
- Не се облягайте и не сядайте на вратата за зареждане, когато е отворена, продуктът може да се преобърне.
- Не се качвайте върху продукта.
- Не поставяйте източник на пламък (свещи, цигари и т.н.) върху продукта или в близост до него. Не съхранявайте запалими/експлозивни материали.
- Не докосвайте барабана, докато той се върти.
- Задната стена на продукта ще бъде гореща по време на работа. Не докосвайте задната страна на продукта по време на сушене или след приключване на процеса на сушене. (За модели с отопление)
- Не докосвайте вътрешната повърхност на барабана, докато добавяте или изваждате дрехи по време на работеща програма. Повърхността на барабана е гореща.
- Не натискайте бутоните с остри предмети като вилници, ножове, с ноктите си и т.н.
- Не използвайте дефектния или повреден продукт. Изключете продукта (или изключете свързания предпазител) и се обадете на оторизирания сервиз.
- Изключвайте уреда от контакта, ако няма да го използвате.



1.7 Безопасност при поддръжка и почистване

- Не мийте уреда чрез пръскане или обливане с вода. Не използвайте почистваща машина под налягане, пароструйка, маркуч или пистолет под налягане за почистване на продукта.
- Не използвайте остри или абразивни инструменти за почистване на продукта.
- Не използвайте материали като почистващи препарати за домакинство, сапуни, почистващи препарати, газ, бензин, алкохол, восък и др., за да почистите продукта.
- Влакнестият филтър трябва да се почиства редовно. След всеки цикъл на сушене почистете влакнестия филтър и вътрешната повърхност на люка.
- Почистете натрупването на влакна върху перките на изпарителя зад чекмеджето на филтъра с прахосмукачка. Можете да почиствате само с ръка, ако носите предпазни ръкавици. Не се опитвайте да почиствате с голи ръце. Перките на изпарителя могат да повредят ръцете ви. (За продукти с термopомпа)
- Поради опасност от пожар и експлозия, не използвайте разтвори, почистващи материали, стoманена вата или подобни материали и инструменти за почистване на сензори.
- Почистете димоотвода. (за модели с димоотвод)
- Не пийте кондензираната вода.



1.8 Безопасност на осветлението

- Свържете се с оторизиран сервиз, когато трябва да смените светодиода/ крушката, използваща за осветление (за продукти с осветление).



1.9 Безопасност на програмата с пара

- Приложимо за продукти с програма за пара.
- Програмите за пара използват само дестилирана вода или кондензирана вода във водния съд на машината. Не използвайте вода от чешмата или добавки. Когато използвате кондензирана вода във водния съд, тя трябва да бъде филтрирана и почистена от влакна.
- пускане на програмата за пара, петната от прането трябва да бъдат отстранени.
- Можете да поставите пране, което не е замърсено или оцапано, но проникнало с неприятна миризма в програмата за дезодориране.
- Не използвайте комплект за химическо чистене или допълнителни материали в рамките на програмата за пара или друга програма.
- Не отваряйте вратата, когато са включени програми за пара. Може да бъде изхвърлена гореща вода.
- Не пийте чистата вода, доставена с продукта.

2 Инструкции за опазване на околната среда

2.1 Съответствие с правилата за ОЕЕО и изхвърляне на отпадъци



Този продукт не съдържа опасните и забранени материали, посочени в „Регламента за контрол на отпадъците от електрическо и електронно оборудване“, публикуван от Министерството на околната среда и урбанизацията на Република Турция. Съответства на разпоредбите на WEEE. Този продукт е произведен от рециклируеми и многократно използвани висококачествени части и материали. Затова не изхвърляйте този продукт с други битови отпадъци в края на жизнения му цикъл. Занесете го в пункт за събиране на електрическо и електронно оборудване. Можете да попитате местната администрация за тези пунктове за събиране. Можете да помогнете за опазването на околната среда и природните ресурси, като доставите използваните продукти за рециклиране.



Също така R290 е запалим хладилен агент. Затова се уверете, че системата и тръбите не са повредени по време на работа и транспортиране.

Пазете продукта от източници на топлина, в противен случай може да се запали, ако е повреден. Не изхвърляйте продукта, като го изхвърлите в огъня.

2.2 Информация за опаковката

Опаковката на продукта е изработена от рециклируеми материали, в съответствие с националното законодателство. Не изхвърляйте отпадъците от опаковки с битовите отпадъци или други отпадъци, изхвърляйте ги в зоните за събиране на опаковки, определени от местните власти.

2.3 Стандартна информация за съответствие и информация за изпитване / ЕС декларация за съответствие



Фазите на разработване, производство и продажби на този продукт се извършват в съответствие с правилата за безопасност, посочени във всички свързани инструкции на Европейския съюз.

3 Вашата сушилна машина

3.1 Технически спецификации

BG

Височина (регулируема)	84,6 cm / 86,6 cm*
Широчина	59,8 cm
Дълбочина	60,5 cm
Капацитет (макс)	9 кг**
Нетно тегло (\pm %10)	44 кг
Напрежение	Виж етикета с данни***
Номинал на входящото напрежение	
Код на модела	

* Мин. височина: Височина със затворена регулируема стойка.

Макс. височина: Височина с отворена регулируема стойка на максимална височина.

** Тегло на сухото пране преди пране.

*** Табелката с данни е под вратата на сушилната машина.



За да се повиши качеството на сушилната машина, техническите спецификации могат да бъдат променени без предизвестие.
Цифрите в това ръководство са схематични и може да не съвпадат точно с продукта. Стойностите, предоставени със сушилната машина или придружаващите я документи, са лабораторни показания в съответствие със съответните стандарти. Тези стойности могат да се различават в зависимост от употребата и условията на околната среда.

3.2 Общ изглед

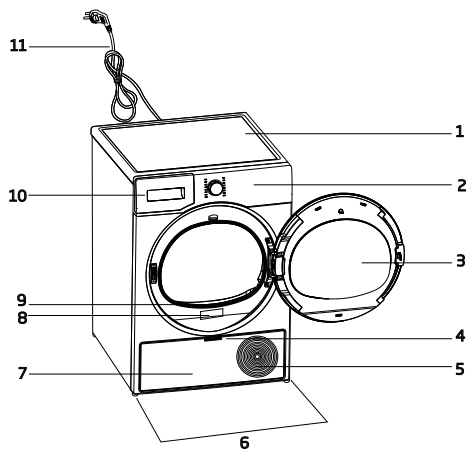

1. Горен панел
2. Панел за управление
3. Люк на сушилнята
4. Дръжка на дъска за пръсти
5. Вентилационни решетки
6. Регулируеми крачета
7. Дъска за пръсти
8. Табелка с технически данни на производителя
9. Филтър от влакна
10. Чекмедже на резервоара за вода
11. Захранващ кабел

3.3 Обхват на доставка

	1. Маркуч за изпускане на вода*		6. Капачка за пълнене на вода*
	2. Резервна гъба за филтърното чекмедже*		7. Чиста вода*
	3. Ръководство на потребителя		8. Група капсули с мирис*
	4. Кошница за сушене*		9. Четка*
	5. Ръководство на потребителя за кошницата за сушене*		10. Филтърна кърпа*

*По избор - може да не е включено, зависи от модела.

4 Монтаж

	Първо прочетете „Инструкциите за безопасност“!
--	--

Преди да се консултирате с най-близкия оторизиран сервиз за инсталиране на сушилната машина, вижте информацията в ръководството за потребителя и се уверете, че електрическите и водоснабдителните услуги са според изискванията. Ако не, обадете се на електротехник и водопроводчик.

	Отговорност на клиента е да подготви мястото, където ще бъде поставена сушилната машина, както и да подготви инсталация за захранване и отпадни води.
--	---

	Проверете за повреда на сушилната машина, преди да я монтирате. Ако сушилната машина е повредена, не я монтирайте. Повредените продукти създават риск за вашата безопасност. Изчакайте 12 часа преди да използвате сушилната машина.
--	--

ЗАБЕЛЕЖКА	Продуктът включва охлаждащ агент и ако продуктът се експлоатира веднага след транспортирането му, той може да се повреди. След всеки път, когато продуктът се премества, той се оставя да почива 12 часа.
------------------	---

4.1 Правилно място за монтаж

- Монтирайте сушилната машина на равна и стабилна повърхност.
- Сушилната машина е тежка. Не я премествайте сами.
- Работете със сушилната машина в среда без прах с добра вентилация.
- Разликата между сушилната машина и пода не трябва да се намалява чрез материали като килими, парчета дърво и ленти.
- Не блокирайте вентилационните решетки на сушилната машина.
- В близост до инсталационната среда на сушилната машина не трябва да има заключващи се врати, плъзгащи се врати или врати на шарнири, които могат да блокират отварянето на вратата за зареждане.

- След като сушилната машина е монтирана, връзките трябва да останат стабилни. След като поставите сушилната машина, уверете се, че задната стена не влиза в контакт с екструзия (кран за вода, електрически контакт и др.).
- Поставете сушилната машина на разстояние най-малко 1 см между продукта и ръбовете на мебелите.
- Вашата сушилна машина е подходяща за работа от +5°C до +35 ° C. Ако работите извън този температурен диапазон, работата на вашата сушилна машина може да бъде компрометирана и да се повреди.
- Сушилната машина не да се поставя с гръб към стената.

	Не поставяйте сушилната машина върху захранващия кабел.
---	---

- * Игнорирайте следното предупреждение, ако системата на Вашия продукт не съдържа R290.

	Сушилната съдържа хладилен агент R290.* R290 е екологичен, но запалим хладилен агент.* се, че входът за въздух на сушилната е отворен и е добре вентилиран.* Дръжте потенциалните източници на пламък далеч от сушилната.*
---	--

4.2 Премахване на групата за безопасност при доставка

		Премахнете групата за безопасност при транспортиране преди първата употреба на продукта.
---	---	--

ЗАБЕЛЕЖКА	Не оставяйте аксесоар или части от групата за безопасност при транспортиране в барабана.
------------------	--

4.3 Свързване на маркуч за източване на вода върху продукти с функция пара

Вместо периодично да източвате водата, натрупана в резервоара за вода, можете да източвате чрез маркуча за изпускане на вода, доставен със сушилната машина.

NOTICE	Следвайте схемата по-долу, за да свържете изтичането на вода, ако вашата сушилня е оборудвана с функция за пръскане с пара.
---------------	---

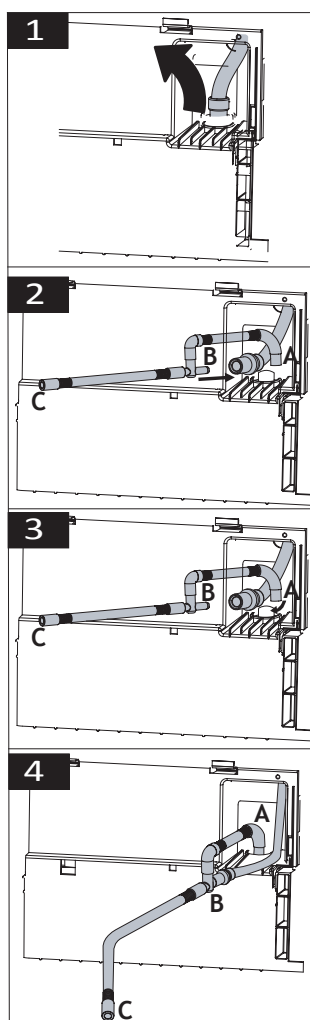

- 1 Извадете маркуча зад сушилната машина, като го издърпате ръчно от мястото, където е прикрепен. Не използвайте инструмент за отстраняване на маркуча.
- 2 Поставете В края на маркуча за източване на вода, предоставен с вашата машина, до края на маркуча, който сте отстранили от машината.
- 3 Инсталирайте А края на маркуча за изтичане на вода, предоставен с вашата машина, на мястото, което сте извадили от маркуча на сушилнята.
- 4 Фиксирайте С края на маркуча за изтичане на вода директно към канала за отпадни води или мивката.

Вместо периодично да източвате водата, натрупана в резервоара за вода, можете да източвате чрез маркуча за изпускане на вода, доставен със сушилната машина.

ЗАБЕЛЕЖКА	Изпускателният маркуч за вода трябва да бъде фиксиран на максимална височина 80 см. Уверете се, че маркучът за изпускане на вода не се прегъва, не се откача или притиска между изпускателната и сушилната машина. Маркучът трябва да бъде свързан, за да не се отдели от мястото му. Изтичащата вода може да причини повреда. Не удължавайте маркуча за източване на водата. Проверете дали водата тече с подходяща сила. Дренажният тръбопровод не трябва да бъде затворен или запушен.
------------------	---

	Ако с вашия продукт е предоставен пакет аксесоари, проверете подробните инструкции.
---	---

4.4 Регулиране на стойките

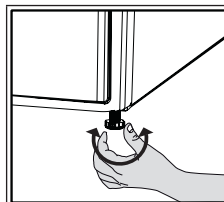

Докато сушилната машина застане равна и здрава, регулирайте стойките, като ги завъртите наляво и надясно.

4.5 Преместване на сушилната машина

- Източете напълно водата в сушилната машина.
- Ако продуктът е свързан чрез директно разреждане, отстранете връзките на маркуча.

	Сушилната машина се препоръчва да се премести в изправено положение. В противен случай я наклонете надясно, когато гледате отпред и преместете сушилната машина. Изчакайте 12 часа преди да използвате сушилната машина.
--	--

4.6 Предупреждение относно шума

	Тъй като продуктът работи, от компресора от време на време могат да идват метални шумове, това е нормално.

	Когато продуктът работи, натрупаната вода се изпомпва в резервоара за вода. Нормално е да чувате изпомпващи звуци от уреда по време на тази операция.
--	---

4.7 Подмяна на лампичката за осветяване

Ако вашата сушилна машина има лампа за осветление на барабана;

Консултирайте се с оторизирания сервиз, за да смените крушката/LED, използвана при осветяване на вашата сушилна машина. Крушката в този продукт не е подходяща за домашно осветление.

Предназначението на тази лампа е да осигури безопасно зареждане на прането в сушилната машина. Лампите, използвани в този уред, са устойчиви на тежки физически условия като температури над 50 °C.

5 Подготовка



Първо прочетете „Инструкциите за безопасност“!

5.1 Опасност, която може да причини материални щети на продукта или околната среда

ЗАБЕЛЕЖКА

Пране, което не е безопасно за сушилна машина, може да повреди уреда и прането по време на сушене. Следвайте инструкциите на етикетите на прането, което ще изсушите. Сушете прането само с надпис „безопасно за сушилна машина“, написано на етикетите им.



Do not dry
with dryer

5.2 Пране не подходящо за сушене в сушилна машина

ЗАБЕЛЕЖКА

Бельото с метални банели не трябва да се суши в сушилна машина. Ако тези метални банели се разхлабят и изтръгнат от дрехата, това може да повреди машината.
Деликатни бродерии, памучни и копринени дрехи, дрехи, изработени от деликатен и ценен текстил, недришщи дрехи и завеси от тюл, не трябва да се сушат в сушилна машина.

5.3 Подготовка на прането за сушене

ЗАБЕЛЕЖКА

Предмети като монети, метални части, игли, пирони, винтове, камъни и др. могат да повредят барабанната група на продукта или да причинят проблеми с функционалната работа. Затова проверете цялото пране, което ще бъде заредено в продукта. Изсушете прането с метални аксесоари, като ципове, като ги обърнете отвътре.
Затворете ципове, куки и закопчалки, закопчайте копчетата на капациите, завържете текстилни колани и колани за престилки.

5.4 Как да пестя електроенергия

- Използвайте възможно най-високата опция за изстискване, докато перете прането. Следователно можете да намалите периода на сушене и да намалите консумацията на енергия. Сортирайте прането според неговия вид и дебелина. Сушете заедно еднакви видове пране. Например кухненските кърпи и покривките за маса изсъхват по-бързо от кърпите за баня.
- Следвайте препоръките в ръководството за потребителя за избор на програма.
- По време на сушене не отваряйте вратата за зареждане, освен ако не е необходимо. Ако трябва да отворите вратата за зареждане, не я оставайте отворена твърде дълго.
- Не добавяйте мокро пране, тъй като сушилната работи.
- Почиствайте влакнения филтър преди и след всяка сушене.
- За модели с кондензация, не забравяйте да почиствате кондензатора поне веднъж месечно или след всеки 30 сушилни сесии.
- Уверете се, че филтрите са чисти. Вижте поддръжката и почистването за подробности.
- За модели с димоотвод, спазвайте правилата за свързване на димните тръби, посочени в ръководствата, и почистете димоотвода.
- По време на сушене правилно проветрете средата, в която се намира сушилната машина.
- При модели с термопомпа проверявайте кондензатора поне на всеки шест месеца и го почиствайте, ако е замърсен.

- Ако използвате екологичен филтър, не е необходимо да почиствате филтъра след всеки цикъл. Когато на екрана свети екологично чистата икона, сменете филтърната кърпа.

5.5 Правилна товаросимост

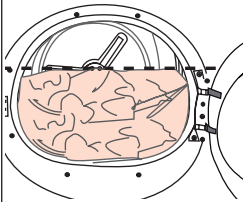
ЗАБЕЛЕЖКА	
	<p>Ако прането в продукта надвишава максималната товаросимост, той може да не работи по предназначение и може да причини материални щети или да повреди продукта. За всяка програма следвайте максималната товаросимост.</p>

Килограмите по -долу са дадени като примери.

Пране	Прибл. тегло (гр)*	Пране	Прибл. тегло (гр)*
Памучно спално бельо (двоен размер)	1500	Памучни дрехи	500
Спално бельо (единичен размер)	1000	Дрехи	350
Чаршаф (двоен размер)	500	Деним	700
Чаршаф (единичен размер)	350	Носна кърпичка (10 бр.)	100
Голяма покривка за маса	700	Тениски	125
Малка покривка за маса	250	Блуза	150
Салфетки	100	Памучна риза	300
Кърпа за баня	700	Ризи	200
Кърпа за ръце	350		

* Тегло на сухото пране преди пране.

6 Включване на продукта

6.1 Контролен панел

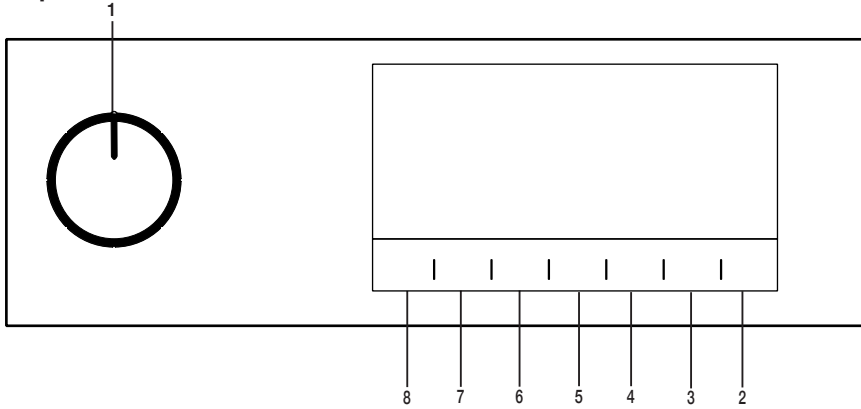

1. Бутон за избор на Вкл./Изкл./Програма.
2. Бутон Старт / Режим на готовнос.т
3. Бутон за избор на крайно време.
4. Бутон за избор на програма Steam.
5. Бутон за избор на ниска температура
6. Бутон за звуково предупреждение и избор на защитен бутон за деца.
7. Бутон за избор на предотвратяване на гънки/ бутон за светлина на барабана.
8. Бутон за избор на ниво на сушене.

6.2 Символи



6.3 Подготовка на сушилнята

- Свържете сушилнята.
- Отворете люка на сушилнята.
- Поставете прането в машината без да го тъпчете.
- Натиснете и затворете люка.

- Изберете желаната програма с помощта на бутона Вкл./Изкл./Програма, машината ще се включи.

ЗАБЕЛЕЖКА

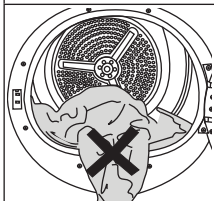

Уверете се, че до люка не се е струпало пране. Не използвайте сила при затваряне на вратата на машината.





Избирането на програма с помощта на бутона Вкл./изкл./Програма не означава, че програмата е стартирана. Натиснете бутона Старт/Режим на готовност, за да стартирате програмата.

6.4 Избор на програма и таблица на потреблението на енергия

BG					
Таблица на цикли, функциониращи с пара					
Програми	Описание на програмите	Капацитет (кг)	Скорост на въртене на машината (об/м)	Време на сушене (минути)	Време за сушене на пара
Готово за носене	Представява цикъл, целящ да намали нивото на гънките на ризи и тениски, използвайки функция пара. Този цикъл обикновено елиминира необходимостта от гладене на ежедневни ризи след изсъхване. В зависимост от текстурата и дебелината на продукта, който ще се суши, процентът на намаляване на гънките може да варира. Препоръчително е да използвате този цикъл, съчетаващ същите видове тъкани.	1,5 (6 броя)	800	-	90
		1 (3 броя)	800	-	70
		0,3 (1 броя)	800	-	50
опресняване на пара	Освежава дрехите с функция пара и премахва нежеланите миризми. Използвайте само със сухи дрехи.	1,5 (6 броя)	-	-	35
		1 (3 броя)	-	-	31
		0,3 (1 броя)	-	-	23
Смесено(Ежедневно изпирене)	Използвайте тази програма за сушене на дънки, които се центрофугират при високи обороти в сушилната.С тази програма могат да се сушат спортни и фирнес облекла.	4	1000	115	120
Завивки	Използвайте за сушене на памучни и синтетични спални комплекти. Осигурява сушене на до 2 двойни спални комплекта	3	1000	135	140
Памук	Можете да изсушите своя термоустойчив памучен текстил с този цикъл. Избира се настройка за сушене, която е подходяща за дебелината на прането, което трябва да бъде изсушено, и желаното ниво на сухота.	9	1000	220	225
Памук еко	Еднослоен, ежедневен памучен текстил се суши възможно най-икономично.	9	1000	209	214
Памучно пране, изсушени за гладене	Еднослоен, ежедневен памучен текстил се суши до леко влажно състояние, така че да е готов за гладене.	9	1000	155	160
Изкуствени материи	Можете да изсушите целия си синтетичен текстил с този цикъл. Избира се настройка за сушене, която е подходяща за желаното ниво на сухота.	4	800	70	75

Таблица на цикли без пара					
Деним	Можете да изсушавате вашите панталони, поли, ризи или якета от деним на тази програма.	4	1200	125	-
Ежедневно пране	Можете да използвате тази програма за сушене на памучно пране, което се центрофугира при високи обороти в сушилнята.	0,5	1200	30	-
Завивки/Напред	Можете да изсушавате тъканите, напълнени с перушина или влакна, които, според етикета, могат да се сушат като отделен артикул. Можете да сушите юргани, възглавници или парла като отделно пране. Сушете палтата и якетата обърнати наопаки.	-	800	165	-
На открито/спорт (Goretex)	Използвайте за сушене на дрехи от синтетични, памучни или смесени тъкани, както и на водоустойчиви продукти като функционални якета, дъждобрани и т.н. Преди сушене ги обърчайте от обратната страна.	2	1000	135	-
Програми за време	Можете да изберете от програмите за време между 10 и 160 минути, за да постигнете желаното ниво на сушене при ниска температура. В тази програма операциите на сушилнята се запазват за определено време, независимо от сухотата на прането.	-	-	-	-
Хигиенно обновяване	Можете да използвате тази програма за вашите сухи дрехи и пране, за които искате да осигурите хигиена, без да ги перете. Тя осигурява висока хигиена на вашия сух текстил чрез топлинен ефект.	1,5	-	120	-
Хигиенно изсушаване	С тази програма можете да изсушите изпраните си продукти, които искате да осигурите с допълнителна хигиена. Тя осигурява висока хигиена на вашия текстил чрез топлинен ефект.	5	800	200	-
Хавлиена кърпа	Кърпи за сушене като кухненска кърпа, кърпа за баня и кърпа за ръце.	5	1000	175	-

Консумация на енергия				
Програми	Капацитет (кг)	Скорост на въртене на машината (об/м)	Приблизително количество остатъчна влага	Консумация на енергия kWh
Памучно, ленено пране, изсушено за гардероба**	9	1000	60%	2,17
Памучно пране, изсушени за гладене	9	1000	60%	1,65
Синтетично пране, изсушено за гардероба	4	800	40%	0,70
	Програмата "Памук еко", използвана при пълно и частично натоварване, е стандартната програма за сушене, за която се отнася информацията на етикета и във фиша, че тази програма е подходяща за сушене на нормално влажно памучно пране и че тя е най-ефективната програма по отношение на консумацията на енергия за памука.			
	Ако редовно изсушавате максимално натоварване от 9 кг от памук, препоръчваме да свържете дренажния маркуч, за да предотвратите спирането на сушилната в средата на цикъла, за да се изпразни резервоарът* (вж. раздел „Свързване към дренажен маркуч“)			
*Способността на цикъла Готови за обличане да донесе 100% памук, 100% полиестер, 100% вискоза и% 56 памук - 44% полиестерни смесени ризи в състояние за носене (ефект на освобождаване от гънки) е одобрена от Независимия институт за тестване на текстил в Европа . Яка, маншети за риза или ръкави могат да се изгледят при желание.				

* : Стандартна програма за енергиен етикет EN 61121 Стойностите в таблицата се определят съгласно стандарта EN 61121. Стойностите на потреблението може да варират от стойностите в диаграмата в зависимост от типа пране, скоростта на изстискване, условията на околната среда и нивата на напрежение.



Allergy UK е запазената марка на Британската Фондация по Алергиите (British Allergy Foundation). Печатът на одобрение е създаден, за да ръководи хората, които искат

съвет, че продуктът значително намалява количеството на алергените в среда, в която има алергични хора или продуктът ограничава / намалява / елиминира алергените. Целта е да се предоставят доказателства, че продуктите са научно изпитани или анализирани, за да дадат измерими резултати.

6.5 Допълнителни функции Ниво на сушене

Бутонът за настройка на сушене се използва за регулиране на желаната сухота. Продължителността на програмата може да се променя в зависимост от избора.



Можете да изберете тази функция само преди да стартирате програмата.

Предотвратяване от намачкване

Можете да включите и изключите функцията за предотвратяване от намачкване, като натиснете бутона за избор на предпазване от намачкване. Ако няма да извадите прането веднага след приключване на програмата, може да използвате функция за предотвратяване от намачкване, за да предпазите прането от намачкване.

Звуково предупреждение

Сушилнята издава звуково предупреждение, когато програмата е свършила. Натиснете бутона „Звуково предупреждение“, ако не искате звуково предупреждение. Когато натиснете бутона за звуково предупреждение, светлината угасва и не издава звук, когато програмата приключи.



Можете да активирате тази функция преди или след стартиране на програмата.

Ниска температура

Можете да активирате тази функция само преди да стартирате програмата. Можете да активирате тази функция, ако искате да изсушите прането си на по-ниска температура. Продължителността на програмата ще бъде по-дълга, след като се активира.

Отложен край

С функцията “Отложен край” можете да отложите крайното време до 24 часа.

1. Отворете люка на сушилнята и поставете прането.
2. Изберете програмата за сушене.
3. Натиснете бутона “Отложен край” и задайте желаното от Вас време на отложения старт. Светодиодът за отложен край светва. (Когато натиснете и задържите бутона, отложеният край продължава без спиране).
4. Натиснете бутона Старт / Режим на готовност. Започва отброяването на отложения край. Знакът „:“ в средата на желания отложен край започва да мига.



В рамките на отложения край можете да добавяте или махате пране. Показаното време е сбор от времето за нормално сушене и отложения край. Светодиодът “Отложен край” ще изгасне в края на отброяването, сушенето започва и светодиодът за сушене светва.

Промяна на функцията с отложен край

Ако искате да промените продължителността по време на обратното броене:

Поставете програмата на пауза и натиснете бутона за включване / изключване / избор на програма и отменете програмата. Изберете желаната от Вас програма и повторете процеса за избор на отложен край.

Отмяна на функцията Отложен край

Ако искате да отмените зададеното отброяване на отложен край и да стартирате програмата веднага:

Поставете програмата на пауза и натиснете бутона за включване / изключване / избор на програма и отменете програмата. Изберете желаната програма и натиснете бутона “Старт / Пауза”.

Светлина в барабана

Можете да включите и изключите светлината на барабана, като натиснете този бутон. Светлината се включва, когато бутонът е натиснат, и се изключва след определено време.

6.6 Предупредителни индикации

	Предупредителните индикатори могат да се различават в зависимост от модела на Вашия уред.
---	---

Почистване на филтъра

Когато програмата приключи, предупредителният индикатор за почистване на филтъра светва.

Резервоар за вода

Ако резервоарът за вода се напълни, докато програмата все още е активна, предупредителният индикатор започва да мига и машината преминава в режим на готовност. В този случай изпразнете резервоара за вода и стартирайте програмата с помощта на бутона Старт/Режим на готовност. Предупредителните индикатори изгасват, а програмата се възобновява.

Почистване на чекмеджето на филтъра / топлообменника

Предупредителният символ мига периодично, за да напомни, че филтърът на чекмеджето трябва да се почисти.

6.7 Стартиране на програмата

Натиснете бутона Старт/Режим на готовност, за да стартирате за програмата.

Индикаторите “Старт/Режим на готовност” ще светнат, за да покаже, че програмата се е стартирала.

6.8 Защита от деца

Сушилнята има защита от деца, която не позволява прекъсване на програма при натискане на някой бутон. Ако защитата от деца е активирана, всички бутони на панела, с изключение на бутона за избор на програма Вкл./Изкл. са деактивирани.

Натиснете бутона за Звуково Предупреждение в продължение на 3 секунди за активиране на функцията Защита от деца.

Функцията “Защита от деца” трябва да се деактивира, за да можете да стартирате нова програма след приключване на текущата, или за да можете да се намесите в програмата. За да деактивирате защитата от деца, задръжте натиснати същите бутони за 3 секунди.

	Когато функцията “Защита от деца” е активирана, предупредителният индикатор на екрана светва.
--	---

Когато е активирана функцията Защита от деца е активирана:

Когато сушилнята работи или е в режим на готовност, индикаторните символи няма да се променят при промяна на позицията на бутона за избор на програма.

	Когато сушилнята работи и защитата от деца е активна, ако бутонът за избор на програма е завъртян, ще се чуе двоен звуков сигнал. Ако защитата от деца е деактивирана, преди бутонът за избор на програма да се завърти на първоначалното си място, програмата ще бъде прекратена, тъй като бутонът за избор на програма е изместен.
---	--

6.9 Промяна на програмата след нейното стартиране

Можете да промените програмата, която сте избрали, за да изсушите прането с друга програма, след като сушилнята започне да работи.

- Например поставете програмата на пауза и завъртете бутона Включване / Изключване / Избор на програма, за да изберете програмата Extra Dry вместо Ironing Dryness.
- Натиснете бутона Старт/Режим на готовност, за да стартирате за програмата.

Добавяне и изваждане на дрехи по време а режима на готовност

Ако искате да добавяте в или изваждате дрехи от сушилнята след стартиране на програмата за сушене:

- Натиснете бутона Старт/Режим на готовност, за да поставите сушилнята в режим на готовност. Сушенето спира.
- Отворете люка докато сушилнята е в режим на готовност и затворете вратата след добавяне или изваждане на пране.
- Натиснете бутона Старт/Режим на готовност, за да стартирате за програмата.

	<p>Добавянето на пране след стартиране на сушенето може да доведе до смесване на сухото пране в машината с мокро пране и оставяне на прането във влажна среда в края на операцията. Добавянето или премахването на прането по време на сушенето може да се повтори толкова пъти, колкото желаете. Но тази операция непрекъснато прекъсва сушенето и по този начин увеличава продължителността на програмата и консумацията на енергия. Поради това се препоръчва да добавяте пране, преди да стартирате програмата. Ако се избере нова програма чрез завъртане на бутона за избор на програма, докато сушилната е в режим на готовност, текущата програма се прекъсва.</p>
--	--

	<p>Не докосвайте вътрешната повърхност на барабана, докато добавяте или изваждате дрехи по време на работеща програма. Повърхността на барабана е гореща.</p>
--	---

6.10 Прекратяване на програмата

Ако искате да отмените програмата и да прекратите сушенето по някаква причина, след като сушилната машина започне да работи, поставете програмата на пауза и завъртете бутона Включване / Изключване / Избор на програма; програмата се прекратява.

	<p>Вътрешността на сушилната е много гореща, когато прекъснете програмата, докато машината работи, затова стартирайте програмата за опресняване, за да я охладите.</p>
--	--

6.11 Край на програмата

Когато програмата приключи, светодиодният индикатор за Край / Предотвратяване от Намачкване и Предупреждение за почистване на влакнести филтър върху индикатора за проследяване на програмата се включва. Люкът може да се отвори и сушилната е готова за следващия цикъл.

Завъртете бутона Вкл. / Изкл. / Избор на програма в положение Вкл. / Изкл., за да изключите сушилната.

	<p>Ако прането не е извадено след приключване на програмата, функцията за Предотвратяване от Намачкване се активира за 2 часа, за да се избегне намачкването на прането в сушилната. Програмата завърта прането на интервали от 10 минути, за да се избегне неговото набръчкване.</p>
---	---

6.12 Функция за миризми

Ако вашата сушилна има функция за миризми, прочетете ръководството на ProScent, за да използвате тази функция.

6.13 Общо описание на парните програми

Парни Цикли

Можете да използвате функцията за пара при цикли, маркирани със синя линия в панела на машината. Необходимо е да използвате сушилната, като групирате дрехите си в зависимост от техните видове и дебелини, когато използвате цикъл с активна функция пара. Не сушете вълна, кожа или дрехи, които съдържат метални части в този цикъл. Допълнителен шум може да се генерира по време на производството на пара в цикли на пара. В зависимост от вида, количеството пране и избрания цикъл, резултатът от процесите на освобождаване на гънки и премахване на миризми може да се различава. След приключване на цикъла на пара, прането трябва незабавно да бъде извадено от машината и окачено на закачалка.

Подготовка на машината

Резервоарът за пара трябва да се напълни преди първоначалното използване на циклите с пара. Следователно, когато използвате машината за първи път, е необходимо да изсушите прането, като използвате цикъл с функция на пара или цикъл с неактивна функция на парата.

Как да активирам цикъла на парата:

Когато включите машината и завъртите цикличния навигатор към циклите 'Ready to Wear' или 'Steam Refresh', индикаторът, показан на изображението по-долу, ще се включи.



Този символ показва, че можете да стартирате цикъла на сушене с максимално зареждане от 1,5 кг (6 броя). За да можете да изсушите 1 или 3 броя пране, трябва да докоснете опцията 'Пара' на екрана, за да направите необходимата настройка в настройките на нивото на зареждане.



3 броя



1 броя

След като направите необходимите настройки, можете да стартирате цикъла, като натиснете бутона Старт / Задържане.

Ще трябва да натиснете опцията 'Пара' на екрана, за да можете да активирате функцията за пара в цикли Смесени, Дънки, Памук, Икономичен памук и Синтетични. Когато докоснете този бутон, ще се активира функцията за пара, ще се покаже символът, показан по-долу, и продължителността на цикъла ще се промени.



Можете да стартирате цикъла, като натиснете бутона Старт / Задържане, когато видите показания символ и функцията за пара е активирана.

	Ако резервоарът за пара е празен, иконата, показана по-долу, ще мига. Необходимо е да се суши прането в цикъл с неактивна функция за пара, за да се напълни резервоара.
---	---



7 Поддръжка и почистване



Първо прочетете „Инструкциите за безопасност“!

7.1 Влакнести филтри (вътрешни и външни филтри) / Почистване на вътрешната повърхност на товарната врата

Косата и влакната, които са отделени от прането по време на процеса на сушене, се събират от влакнения филтър.



След всеки цикъл на сушене почистете влакнения филтър и вътрешната повърхност на люка.

ЗАБЕЛЕЖКА

Вашата сушилна машина има 2 филтъра с влакна, като единият е поставен вътре в другия. Не използвайте продукта без влакнести филтри.

За да почистите влакнения филтър:

- Отворете люка на сушилната.
- Задръжте първата част (вътрешния филтър) на влакнения филтър от две части и го извадете, като го издърпате нагоре.

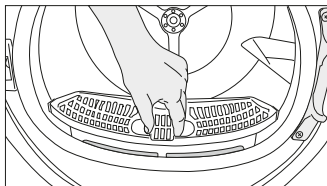

- Отстранете втората част (външния филтър), като го издърпате нагоре.

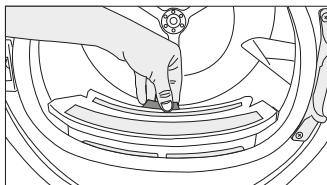

Уверете се, че косите, влакната и памучните топки не попадат в прореза, където са инсталирани филтрите.

- Отворете двата влакнести филтъра (външен и вътрешен) и отстранете влакната с ръце или с четката на въздушния дефлектор. Можете да почистите космите във филтрите с прахосмукачка.

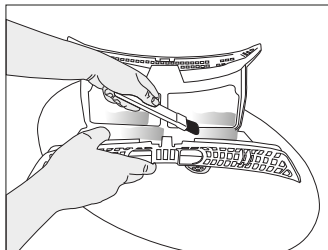
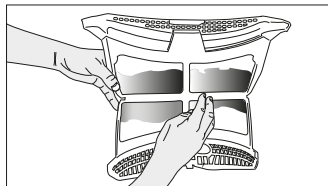
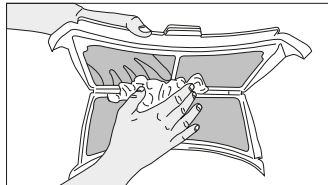

- Почистете и двата филтъра под течаща вода, в обратна посока на натрупване на влакната или с мека четка. Изсушете филтъра, преди да го поставите обратно.

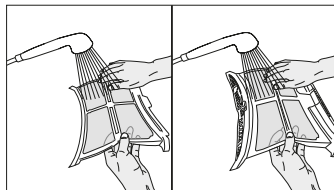

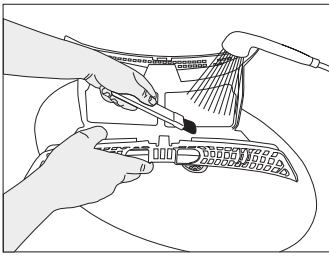

- Поставете влакнестите филтри един върху друг и ги поставете обратно на мястото им.

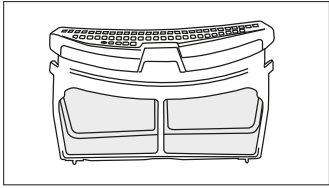

- Почистете вътрешната повърхност на вратата за зареждане и уплътнението с мека влажна кърпа или четка върху въздушния дефлектор.

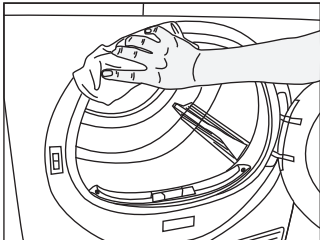
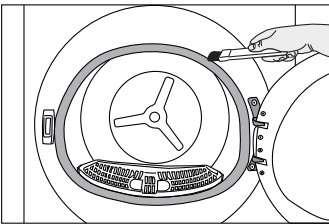
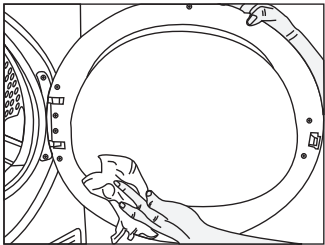

7.2 Почистване на сензора

Сушилната машина има сензори за влажност, които откриват дали прането е сухо.

За да почистите сензорите:

Отворете вратата за зареждане на сушилната машина.

Ако машината е гореща поради сушене, изчакайте, докато се охлади.

Почистете металните повърхности на сензора с мека кърпа, навлажнена с оцет и след това подсушете.



Почиствайте металните повърхности на сензора 4 пъти годишно.
Не използвайте метални инструменти за почистване на металните повърхности на сензорите.



Поради опасност от пожар и експлозия, не използвайте разтвори, почистващи материали или подобни инструменти за почистване на сензори.

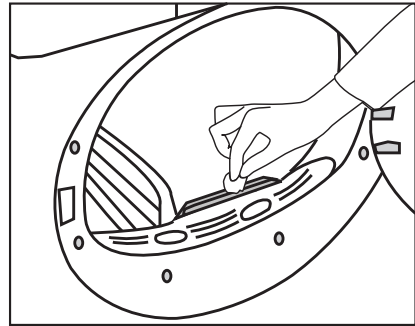

7.3 Изпразване на резервоара за вода

По време на сушене влагата се отстранява от прането и се кондензира, след което водата се натрупва в резервоара за вода. Изпразвайте резервоара за вода след всяка сушене.



Кондензираната вода не е питейна!
Не изваждайте резервоара за вода,
докато програмата работи!

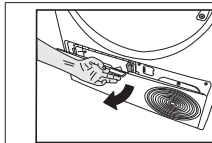

Отворете дъската на пръстите на краката, като издърпате бутона.

Ако не изпразните резервоара за вода, по време на следващите сесии за сушене машината ще спре да работи поради пълния резервоар за вода и предупредителната икона на резервоара за вода ще мига. В този случай изпразнете резервоара за вода и за да продължите сушенето, натиснете бутона Старт / Готовност.

За да източите резервоара за вода:

Внимателно издърпайте резервоара за вода от чекмеджето.

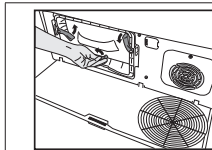

Преместете ключалките, за да отворите капака на въздушния дефлектор.

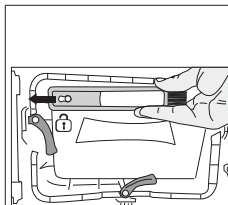

Издърпайте четката наляво, за да я премахнете. Можете да използвате почистващата четка за почистване на филтър, кондензиране на метална повърхност и натрупани влакна на вратата.

1. Извадете внимателно резервоара за вода в чекмеджето или плочата.

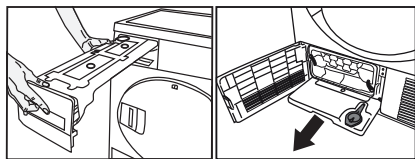

Извадете водата от резервоара за вода.

i Четката за почистване е вътре в торбата с документация. Вземете четката си от торбата с документация и я поставете на мястото ѝ на въздушния дефлектор, за да я съхранявате.

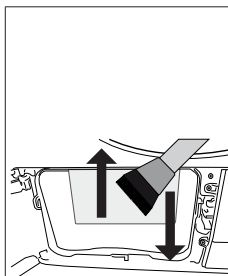

Почистете влакната върху металната повърхност на кондензатора с влажна кърпа или четката на въздушния дефлектор в посока нагоре - надолу. Не почиствайте в посока ляво - дясно, тъй като това може да повреди металните пластини на кондензатора. Можете да използвате прахосмукачка с четка за почистване. Ако прахосмукачката няма четка, не се препоръчва да се използва за почистване на кондензатора.

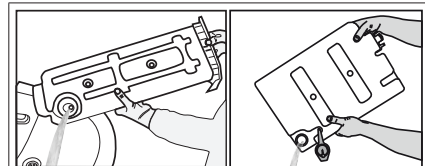
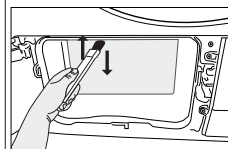

Ако във фунията на резервоара за вода се натрупат влакна, отстранете ги под течаща вода. Поставете обратно резервоара за вода.



Ако се използва опция за директно разреждане, не се изисква източване на резервоара за вода.

7.4 Почистване на кондензатора

Космите и влакната, които не се събират от влакнестия филтър, се натрупват върху металната повърхност на кондензатора зад въздушния дефлектор. Тези влакна трябва да се почистват редовно.

Ако иконата за почистване на кондензатора мига, проверете металната повърхност. Ако има влакна, почистете ги. Трябва да се проверява поне на всеки 6 месеца.

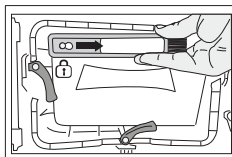

След почистване на филтъра, вратата и кондензатора, плъзнете четката надясно и я заключете на мястото си.

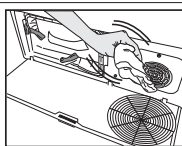

Ако видите натрупване на влакна върху капака на вентилатора и дъската на пръстите, отстранете с кърпа.

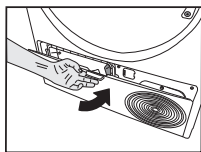

След като процесът на почистване приключи, поставете капака на въздушния дефлектор на мястото му, преместете ключалките, за да го затворите, и затворете дъската за пръсти.

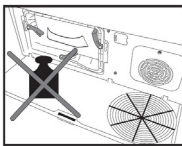

Ако видите натрупване на влакна върху капака на вентилатора и дъската на пръстите, отстранете с кърпа.

ЗАБЕЛЕЖКА

Не използвайте абразивни материали или стоманена вата за почистване на барабана.



Можете да почиствате само с ръка, ако носите предпазни ръкавици. Не се опитвайте да почиствате с голи ръце. Ребрата на кондензатора могат да повредят ръцете ви. Почистването отляво надясно може да повреди перките на кондензатора. Това може да доведе до проблеми със сушенето.

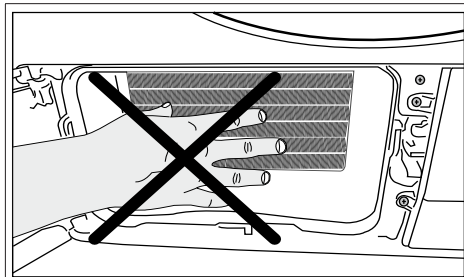

Когато капакът на въздушния дефлектор е свален, нормално е да има вода в пластмасовата секция пред кондензатора.

8 Отстраняване на неизправности

Сушенето продължава твърде дълго.

Филтърните влакна (вътрешен и външен филтър) може би са запушени. >>> Измийте филтърните влакна с топла вода и подсушете.

Предната страна на кондензатора може да е запушена. >>> Почистете предната страна на кондензатора.

Вентилационните решетки пред машината може да са затворени. >>> Отстранете всички предмети пред вентилационните решетки, които блокират въздуха.

Вентилацията може да е неадекватна, защото машината, инсталирана в нея е твърде малка. >>> Отворете вратата или прозорците, за да предотвратите покачването на стайната температура.

Ако има сензор за влажност.

На сензора за влага може да се е натрупал варовик. >>> Почистете сензора за влага.

Може да е заредено прекалено голямо количество пране. >>> Не претоварвайте сушилнята прекалено много.

Прането може да не е било изстискано правилно. >>> Центрофугируйте прането в пералнята на по-високи обороти.

След изсушаване дрехите излизат влажни.

Може да не е използвана подходяща програма за вида на прането. >>> Проверете етикетите на дрехите и изберете програма, подходяща за типа дрехи или използвайте времевите програми допълнително.

Филтърните влакна (вътрешен и външен филтър) може би са запушени. >>> Измийте филтрите с топла вода и изсушете.

Предната страна на кондензатора може да е запушена. >>> Почистете предната страна на кондензатора.

Може да е заредено прекалено голямо количество пране. >>> Не претоварвайте сушилнята прекалено много.

Прането може да не е било изстискано правилно. >>> Центрофугируйте прането в пералнята на по-високи обороти.

Сушилнята не се включва или програмата не може да се стартира. Сушилнята не започва да работи след конфигуриране.

Захранването може да е изключено. >>> Уверете се, че захранващият кабел е включен в контакта.

Вратата за зареждане може да е отворена. >>> Уверете се, че люкът е затворен правилно.

Програмата може да не е зададена или бутонът Старт / Пауза да не е натиснат. >>> Проверете дали програмата е настроена и тя не е в позиция Пауза.

Функцията "Защита от деца" може да е активирана. >>> Изключете функцията "Защита от деца".

Програмата е прекратена преждевременно без причина.

Люкът може да е затворен докрай. >>> Уверете се, че люкът е затворен правилно.

Електрозахранването може да е прекъснато. >>> Натиснете бутона Старт / Пауза / Отказ, за да стартирате програмата.

Резервоарът за вода може да е пълен. >>> Изпразнете резервоара за вода.

Дрехите са се свили, втвърдили или похабили.

Може да е използвана програма, която не е подходяща за типа пране. >>> Проверете етикетите на дрехите и изберете подходяща програма.

Капе вода от люка на машината.

Може от вътрешната страна на люка и по неговото уплътнение да са се събрали влакна. >>> Почистете вътрешните повърхности на люка и повърхностите на уплътнението на люка.

Люкът се отваря сам.

Люкът може да е затворен докрай. >>> Натискайте люка, докато се чуе звук от затваряне.

Символът за предупреждение за резервоара за вода е включен / примига.
Резервоарът за вода може да е пълен. >>> Изпразнете резервоара за вода. Маркучът за източване на водата може да се е сплескал. >>> Ако продуктът е свързан директно с изтичане на мръсни води, проверете маркуча за източване на водата.
Осветлението вътре в сушилната не се включва. (При модели с лампи)
Сушилнята може да не е била включена с помощта на бутона включване/изключване. >>> Уверете се, че сушилната е включена. Лампата може да не работи. >>> За смяна на лампата се свържете с оторизиран сервиз.
Светва икона за предотвратяване на гънки.
Може да се активира режим против намачкване, който предотвратява намачкването на прането в сушилната. >>> Изключете сушилната и извадете прането.
Иконата за почистване на влакнест филтър свети.
Филтърните влакна (вътрешен и външен филтър) може да не са почистени. >>> Измийте филтрите с топла вода и изсушете. Върху порите на филтърното влакно може да се е образувал пласт, който води до запушване. >>> Измийте филтрите с топла вода и изсушете. Може да е възникнал слой, който може да причини запушване на порите на влакнести филтри (вътрешни и външни филтри). << Измийте и подсушете филтрите с хладка вода >> Филтърните влакна може да не са поставени. >>> Поставете вътрешните и външните филтри на местата им. Екологично чистата филтърна кърпа може да не се монтира върху пластмасовата част, а предната част на кондензатора може да е запушена.>>>Монтирайте екологично чистия филтър към пластмасовата част и я поставете върху корпуса на филтъра. Екологичният филтър може да не е сменен въпреки предупреждението символът свети. „Сменете филтъра си.“
От машината се чува звуково предупреждение
Филтърните влакна може да не са поставени. >>> Поставете вътрешните и външните филтри на местата им. Възможно е филтрите на машината да не са инсталирани.>>> Монтирайте влакнести филтри (вътрешни и външни) или екологично чист филтър в корпуса им.
Иконата за предупреждение на кондензатора мига.
Предната страна на кондензатора може да бъде запушена с влакна. >>> Почистете предната страна на кондензатора. Филтърните влакна може да не са поставени. >>> Поставете вътрешните и външните филтри на местата им.
Осветлението в сушилната се включва. (При модели с лампи)
Ако сушилната е включена в електрически контакт, бутонът за включване / изключване е натиснат и вратата е отворена; светлината се включва. >>> Изключете сушилната от контакта или поставете бутона Включи/Изключи в изключена позиция.
Иконата на Wifi мига непрекъснато. (за модели с функция HomeWhiz)
>>> Продуктът може да не е свързан към безжичната мрежа. Следвайте инструкциите за свързване към мрежата. Устройството, което продуктът използва за свързване към мрежа, може да е дефектно. Проверете го. Възможно е продуктът да не се свързва към мрежата поради близост.

Ако видите съобщението „F L“ на екрана, моля, следвайте стъпките по -долу.

Филтрите може да са замърсени. Почистете вътрешните и външните филтри или сменете екологичния филтър.

Ако използвате двоен филтър, като вътрешен и външен филтър, върху зоната на капака, уверете се, че и двата филтъра са монтирани.

Ако използвате функцията за екологичен филтър, уверете се, че филтърната кърпа е поставена към пластмасовата част. Инсталирайте филтърната кърпа към пластмасовата част, ако не е монтирана.

Може да са замърсени предните части на кондензатора. Отворете и инспектирайте зоната на пръстите на краката и се уверете, че тя е чиста. Вижте раздела Поддръжка и почистване.



Ако проблемът не бъде отстранен, след като следвате инструкциите в този раздел, свържете се с вашия доставчик или с оторизиран сервиз. Никога не се опитвайте сами да ремонтирате уреда.



Ако имате някакъв проблем с вашето устройство, можете да поискате подмяна, като се обърнете към най -близкия оторизиран сервиз с номера на модела на устройството.

ПРОДУКТОВ ФИШ

Делегиран регламент (EU) №: 392/2012

Име на доставчика или търговка марка		ВЕКО
Име на модела		B5T69233 7188236440
Номинален капацитет (кг)		9.0
Тип на барабанната сушилня	Отвеждане на въздуха	-
	Кондензатор	•
Клас на енергийна ефективност ⁽¹⁾		A++
Годишна консумация на енергия [kWh] ⁽²⁾		258,6
Тип управление	Автоматично	•
	Неавтоматично	-
Консумация на енергия на стандартната програма за памук при пълно натоварване [kWh]		2,17
Консумация на енергия на стандартната програма за памук при частично натоварване [kWh]		1,16
Консумация на енергия в режим "изключена" за стандартна програма за памук при пълно натоварване, P ₀ [W]		0,50
Консумация на енергия в режим "оставена включена" при пълно натоварване, P _L [W]		1,00
Продължителност на режим "оставена включена" [мин.]		30
Стандартна програма за памук ⁽³⁾		•
Времетраене на стандартната програма за памук при пълно натоварване, T _{dry} [мин.]		209
Времетраене на стандартната програма за памук при частично натоварване, T _{dry1/2} [мин.]		120
Среднопреглетено времетраене на стандартната програма за памук при пълно и частично натоварване (T ₁)		158
Клас на ефективност на кондензацията ⁽⁴⁾		B
Средна ефективност на кондензацията на стандартна програма за памук при пълно натоварване, C _{dry}		87%
Средна ефективност на кондензацията на стандартна програма за памук при частично натоварване, C _{dry1/2}		87%
Среднопреглетена ефективност на кондензацията на стандартната програма за памук при пълно и частично натоварване, C ₁		87%
Ниво на звуковата мощност на стандартната програма за памук при пълно натоварване ⁽⁵⁾		64
Вградена		-

• - Да - : Не

(1) Скала от A+++ (най-ефективна) до D (най-малко ефективна)

(2) Сконсумацията на енергия е базирана на 160 цикъла на сушене на стандартната програма за памук при пълно и частично натоварване и консумацията при режими с ниска мощност. Действителната консумация на енергия на цикъл ще зависи от това как се използва машината.

(3) Указание, че „стандартната програма за памук“, използвана при пълно и при частичен товар, представлява стандартната програма за сушене, за която се отнася информацията върху етикета и в продуктивния фиш, че тази програма е подходяща за сушене на нормално влажно памучно пране и че това е най-ефективната програма за памук по отношение на консумацията на енергия.

(4) Скала от G (най-малко ефективна) до A ай-ефективна)

(5) Среднопреглетена средна стойност — L_{WA} е изразена в dB(A) re 1 Pw

Stimate client,

Vă rugăm să citiți acest ghid înainte de a utiliza acest produs!

Vă mulțumim că ați ales acest produs marca Beko . Dorim să obțineți eficiența optimă de la produs de înaltă calitate, fabricat cu tehnologie de ultimă generație. Vă rugăm să vă asigurați că ați citit și înțeles pe deplin acest ghid și documentația suplimentară înainte de utilizare.

Respectați toate avertismentele și informațiile de aici. Prin urmare, vă puteți proteja atât pe dumneavoastră, cât și produsul dumneavoastră împotriva eventualelor daune.

Păstrați manualul de utilizare. Oferiți și acest ghid împreună cu unitatea cât o dați spre utilizare unei terțe persoane.

Simboluri și comentarii

Acest manual de utilizare conține următoarele simboluri:



Pericol care poate cauza moartea sau rănirea



Citiți manualul de utilizare



Informații importante sau sfaturi utile de folosire



Avertizare de suprafețe fierbinți



Avertizare de șoc electric.



Avertisment de pericol radiații UV



Avertisment de opărire



Ambalajul produsului este fabricat din materiale reciclabile, în conformitate cu Legislația națională privind mediul înconjurător.



Avertisment de foc

OBSERVAȚIE Pericol care poate provoca pagube materiale produsului sau în împrejurimi



Acest produs a fost fabricat folosind cea mai recentă tehnologie în condiții prietenoase cu mediul înconjurător.

1. Instrucțiunile de siguranță	40
1.1 Domeniul de utilizare	40
1.2 Siguranța copiilor, a persoanelor vulnerabile și a animalelor de companie	40
1.3 Siguranța electrică	41
1.4 Transportul în siguranță	42
1.5 Instalarea în siguranță	42
1.6 Utilizarea în siguranță	44
1.7 Întreținerea și curățarea în siguranță	46
1.8 Siguranța sistemului de iluminare	47
1.9 Utilizarea programului Steam (Abur) în siguranță	47
2 Instrucțiuni de mediu	48
2.1 Respectarea regulamentelor DEEE și directivelor de eliminare a deșeurilor	48
2.2 Informații privind ambalajul	48
2.3 Informații standardul de conformitate și testarea / declarația ONU de conformitate	48
3 Uscătorul dumneavoastră	49
3.1 Diagrama tehnică	49
3.2 Aspect general	50
3.3 Conținutul livrării	50
4 Instalare	51
4.1 Locul potrivit pentru instalare	51
4.2 Scoaterea grupului elementelor de siguranță pentru transport	51
4.4 Ajustarea suporturilor	52
4.5 Mutarea uscătorului	53
4.6 Avertizare cu privire la zgomot	53
4.7 Înlocuirea becului de iluminat	53
5 Pregătirea	54
5.1 Rufe adecvate pentru uscare în mașina de uscat	54
5.2 Rufe nepotrivite pentru uscare în uscător	54
5.3 Pregătirea rufelor pentru a fi uscate	54
5.4 Ce puteți face pentru reducerea consumului de energie electrică	54
5.5 Capacitatea corectă de încărcare	55

6 Funcționarea produsului.....	56
6.1 Panoul de comandă	56
6.2 Simboluri	56
6.3. Pregătirea uscătorului	56
6.4 Tabel selectare programe și consum.....	57
6.5 Funcții auxiliare	60
6.6 Indicatoare avertizare.....	60
6.7 Pornirea programului	61
6.8 Blocare acces copil	61
6.9 Schimbarea programului după ce a început.....	61
6.10 Anularea programului.....	62
6.11 Terminarea programului	62
6.12 Caracteristica de odorizare	62
6.13 Descrierea generală a programelor cu abur	62
7 Întreținerea și curățarea	64
7.1 Filtre de scame (filtre interne și externe) / Curățarea suprafeței interioare a ușii de încărcare	64
7.2 Curățarea senzorului	65
7.3 Golirea rezervorului de apă	65
7.4 Curățarea condensatorului.....	66
8 Depanarea.....	68

1. Instrucțiunile de siguranță

Această secțiune include instrucțiunile de siguranță necesare pentru a preveni pericolele de vătămare corporală sau pagube materiale.

- Compania noastră nu răspunde de daunele care pot să apară dacă aceste instrucțiuni nu sunt respectate.
- Operațiunile de instalare și reparare trebuie să fie realizate întotdeauna de către un service autorizat.
- Folosiți numai piese de schimb și accesorii originale.
- Nu reparați și nu înlocuiți nicio componentă a produsului decât dacă este specificat în mod clar în manualul de utilizare.
- Nu modificați produsul.



1.1 Domeniul de utilizare

- Produsul este conceput numai pentru utilizare casnică. Acesta nu este destinat utilizării în scopuri comerciale.
- Produsul nu este conceput pentru utilizare în aer liber.
- Nu instalați și nu utilizați produsul în condiții de îngheț și / sau vulnerabilitate la factori externi. Apa înghețată în pompă sau furtunuri poate provoca pagube.
- Produsul poate fi utilizat doar pentru uscarea și ventilarea rufelor spălate cu apă și în condiții de siguranță în mașina de spălat și uscat.



1.2 Siguranța copiilor, a persoanelor vulnerabile și a animalelor de companie

- Acest produs poate fi folosit de către copiii în vârstă de cel puțin 8 ani și de către persoanele cu capacități fizice, senzoriale sau mentale subdezvoltate sau lipsite de experiență și cunoștințe numai dacă sunt supravegheate sau au fost instruite cu privire la folosirea aparatului într-un mod sigur pentru produs și în legătură cu pericolele asociate. Copiii nu trebuie să manipuleze dispozitivul. Operațiunile de curățare și întreținere nu trebuie realizate de către copii decât dacă sunt supravegheați.

- Copiii sub 3 ani trebuie ținuti departe de produs, exceptând cazurile în care sunt supravegheați.
- Produsele electrice sunt periculoase pentru copii și animalele de companie. Copiii și animalele de companie nu trebuie să se joace cu produsul, să se urce pe acesta sau să intre în produs.
- Țineți ușa produsului închisă, chiar și atunci când nu este în funcțiune. Copiii și animalele de companie se pot bloca înăuntru și se pot sufoca.
- Curățarea și operațiunile de întreținere nu vor fi făcute de copii nesupravegheați.
- Țineți materialele de ambalare departe de copii. Risc de vătămare și sufocare.
- Păstrați toți aditivii folosiți împreună cu produsul într-un loc ferit de accesul copiilor.
- Înainte de a elimina produsul, tăiați cablul de alimentare și distrugeți ușa de încărcare.



1.3 Siguranța electrică

- Produsul nu trebuie introdus în priză în timpul operațiunilor de instalare, întreținere, curățare, reparații și transport.
- În cazul în care cablul de alimentare este deteriorat, acesta trebuie înlocuit numai de către un service autorizat, pentru a evita riscurile care pot să apară.
- Nu strângeți cablul de alimentare sub produs sau în spatele produsului. Nu puneți obiecte grele pe cablul de alimentare. Cablul de alimentare nu trebuie îndoit, ciupit și să nu intre în contact cu surse de căldură.
- Nu folosiți un prelungitor, un triplu ștecher sau un adaptor pentru utilizarea produsului.
- Produsul nu trebuie alimentat printr-un comutator extern, precum un temporizator, și nu trebuie conectat la un circuit care este deschis și închis în mod regulat cu un instrument.
- Priza trebuie să fie ușor accesibilă. Dacă acest lucru nu este posibil, un mecanism ce respectă legislația în domeniul electricității și care deconectează toate conexiunile de la rețeaua de alimentare (siguranță, comutator, comutator principal etc.) trebuie să fie disponibil în instalația electrică.

- Nu atingeți ștecherul cu mâinile ude.
- Atunci când scoateți aparatul din priză, nu trageți de cablul de alimentare, ci de ștecher.



1.4 Transportul în siguranță

- Înainte de transport, deconectați produsul, goliți rezervorul de apă și, dacă există, îndepărtați racordurile de evacuare a apei.
- Acest produs este greu; nu îl manevrați singur.
- Luați măsurile necesare de precauție pentru produs împotriva căderii și răsturnării acestuia. Aveți grijă să nu prăbușiți sau să scăpați produsul când îl transportați.
- Nu utilizați părțile extrudate ale produsului (cum ar fi ușa de încărcare) pentru a muta produsul.
- Mutați produsul în poziție verticală. Dacă nu poate fi mutat în poziția verticală, transportați-l prin înclinarea în partea dreaptă, privit din față.



1.5 Instalarea în siguranță

- Pentru a pregăti produsul pentru instalare, mai întâi asigurați-vă că instalația electrică și cea de scurgere a apei sunt conforme verificând informațiile din manualul de utilizare. Dacă acestea nu sunt adecvate pentru instalare, apelați la serviciile calificate ale unui electrician și unui instalator pentru a le pregăti, așa cum este necesar. Aceste operațiuni vor fi întreprinse de către client.
- Verificați eventualele deteriorări ale produsului înainte de instalare. Nu instalați produsul dacă este deteriorat.
- Nu îndepărtați suportul ajustabil.
- Așezați produsul pe o suprafață nivelată și rigidă și echilibrați-l de la picioarele reglabile.
- Spațiul dintre produs și podea nu trebuie diminuat cu materiale precum covoare, bucăți de lemn și benzi. Orificiile de ventilație de sub baza produsului nu trebuie obturate, spre exemplu cu un covor.
- Produsul trebuie instalat astfel încât orificiile de ventilație să nu fie obturate.
- Instalați produsul într-un mediu fără praf, cu ventilație bună.

- Nu instalați produsul în apropierea materialelor inflamabile și explozive și nu păstrați materiale inflamabile și explozive lângă produs când acesta funcționează.
- Produsul nu trebuie instalat în fața unei uși, sau în dreptul unei uși glisante, așa încât ușa de încărcare a produsului să nu poată fi deschisă complet, sau în spatele unei uși articulate situație în care balamaua produsului este orientată spre balamalele ușii.
- Instalați produsul acolo unde întreținerea și curățarea periodică se poate realiza cu ușurință.
- Așezați produsul cu spatele la perete (pentru modelele cu încălzire).
- După așezarea produsului, asigurați-vă că peretele din spate nu intră în contact cu nicio extrudare (robinet de apă, ieșire electrică etc.).
- Așezați produsul cu un spațiu de cel puțin 1 cm între produs și marginile mobilierului.
- Respectați regulile de conectare a conductei de evacuare a căldurii specificate în ghid (pentru modelele cu conducte de evacuare a căldurii).
- Aerul evacuat nu trebuie direcționat către conductele de evacuare a fumului, conducte ale dispozitivelor care consumă gaz sau alți combustibili (pentru modelele cu conducte de evacuare a căldurii).
- Furtunul de ventilație nu trebuie conectat la o sobă de încălzire sau la un șemineu (pentru modelele cu conducte de evacuare a căldurii).
- Conectați produsul la o priză cu împământare, și protejată cu o siguranță adecvată, în concordanță cu tipul specificat și clasa de curent. Dispuneți instalarea echipamentului de împământare de către un electrician autorizat. Nu utilizați produsul fără o împământare conformă cu reglementările regionale / naționale.
- Conectați produsul la o priză cu împământare, care respectă valorile de tensiune, intensitate și frecvență specificate pe plăcuța de identificare.
- Nu conectați produsul la prize desfăcute, sparte, murdare, unsoase sau în prize ieșite din suporturi sau socluri și există riscul de contact direct cu apa.
- Se vor utiliza noile seturi de furtun furnizate împreună cu produsul. Nu reutilizați seturile vechi de furtunuri. Nu faceți atașamente la furtunuri.

- Așezați cablul de alimentare și furtunurile astfel încât să nu reprezinte un pericol de împiedicare.
- Pentru a utiliza produsul deasupra unei mașini de spălat, între două produse trebuie să existe o diafragmă pentru fixare. Diafragma de fixare va fi montată de un service autorizat.
- Când produsul este plasat pe mașina de spălat, greutatea lor combinată atunci când sunt pline poate fi de aproximativ 180 kg. Așezați produsele pe o podea robustă, care poate susține o cantitate adecvată de încărcare.
- Mașina de spălat nu trebuie pusă pe uscător.

Masă adecvată pentru amplasarea mașinii de spălat și uscătorului	
Tipul kitului de conectare	Măsurarea adâncimii (DM: Drying Machine (Uscător), WM: Washing Machine (Mașină de spălat))
Plastic - 54/60 cm (cu/fără arc)	DM ≤ WM DM - WM = maxim 10 cm
Plastic - 46cm (cu/fără arc)	DM ≤ WM TD - WM = max. 10cm
Cu polițe - 60 cm	DM ≤ WM
Cu polițe - 54cm	DM ≤ WM



1.6 Utilizarea în siguranță

- Greutatea maximă a rufelor uscate înainte de spălare este specificată în secțiunea "Specificații tehnice".
- Nu puneți articole nespălate în uscător.
- Articolele murdare cu materiale precum uleiuri de gătit, acetonă, alcool, benzină, kerosen, soluții de îndepărtare a petelor, terebentină, ceară sau soluții de îndepărtare, vor fi mai întâi spălate în apă fierbinte cu mai mult detergent, înainte de uscarea în uscător.
- Dacă sunt utilizate substanțe chimice pentru curățare, uscătorul nu trebuie folosit.

- Cauciucul spongios (latexul spongios), bonetele de duș, materialele textile rezistente la apă, materialele și hainele cu strat din cauciuc, pernele cu tampoane din cauciuc spongios nu trebuie uscate într-un uscător.
- Articolele cu fixativ de păr, reziduuri de produse pentru păr sau materiale similare nu trebuie uscate în uscător.
- Goliți buzunarele hainelor și îndepărtați articolele precum chibrituri și brichete.
- Dacă toate articolele nu pot fi îndepărtate rapid și nu pot fi așezate acolo unde căldura se poate disipa, nu opriți uscătorul înainte de finalizarea ciclului de uscare.
- Ultima parte a ciclului uscătorului se efectuează fără încălzire (ciclu de răcire) pentru a se asigura că articolele sunt menținute la o temperatură care nu le va afecta.
- Balsamurile de rufe sau produsele similare trebuie utilizate în conformitate cu instrucțiunile pentru balsam de rufe.
- Nu utilizați uscătorul fără filtrul pentru scame.
- Nu permiteți acumularea de scame în jurul uscătorului.
- Pentru a preveni scurgerea de gaz în cameră din dispozitivele care consumă alți combustibili, inclusiv foc deschis, trebuie prevăzută o ventilație adecvată (pentru modelele cu conducte de evacuare a căldurii).
- Nu folosiți produsul împreună cu încălzitoare cum ar fi o sobă pe gaz și un șemineu. Se poate întâmpla ca căldura evacuată să aprindă focul. (pentru modelele cu conducte de evacuare a căldurii)
- Nu vă sprijiniți și nu vă așezați pe ușa de încărcare când este deschisă, produsul se poate răsturna.
- Nu vă urcați pe produs.
- Nu așezați o sursă de flacără (de exemplu, lumânări, țigări etc.) pe produs sau în apropierea acestuia. Nu păstrați materiale inflamabile/explozive în apropierea produsului.
- Nu atingeți tamburul în timp ce acesta se rotește.

- Peretele din spatele produsului va fi fierbinte în timpul funcționării. Nu atingeți partea din spate a produsului în timpul uscării sau după terminarea procesului de uscare. (Pentru modele cu încălzire)
- Nu atingeți suprafața interioară a tamburului atunci când adăugați sau scoateți rufe în timpul unui program în derulare. Suprafața tamburului este fierbinte.
- Nu apăsați butoanele cu obiecte ascuțite, cum ar fi furculițe, cuțite, cu unghiile etc.
- Nu folosiți produsul dacă este defect sau deteriorat. Deconectați produsul (sau opriți siguranța conectată) și apălați serviciul autorizat.
- Scoateți aparatul din priză când nu îl utilizați.



1.7 Întreținerea și curățarea în siguranță

- Nu spălați produsul pulverizând sau turnând apă pe acesta. Pentru a curăța produsul, nu utilizați dispozitive cu presiune, dispozitive de curățat cu abur, furtun sau pistol sub presiune.
- Nu folosiți instrumente ascuțite sau abrazive pentru a curăța produsul.
- Nu folosiți pentru curățarea produsului materiale precum agenți de curățare de uz casnic, săpun, detergenți, gaz, benzină, alcool, ceară etc.
- Filtrul de scame trebuie curățat în mod regulat. După fiecare ciclu de uscare, curățați filtrul de scame și suprafața interioară a ușii de încărcare.
- Curățați cu un aspirator, scamele acumulate pe aripioarele evaporatorului din spatele compartimentului filtrului. Puteți curăța manual, cu condiția să purtați mănuși de protecție. Nu încercați să curățați cu mâinile goale. Aripioarele evaporatorului vă pot vătăma mâinile. (Pentru produsele cu pompă de căldură)
- Din cauza pericolului de incendiu și explozie, nu utilizați soluții, materiale de curățat, vată de oțel sau materiale și instrumente similare pentru a curăța senzorii.
- Curățați conducta de evacuare a căldurii. (pentru modelele cu conducte de evacuare a căldurii)
- Nu beți apa condensată.



1.8 Siguranța sistemului de iluminare

- Contactați un service autorizat atunci când trebuie să înlocuiți LED-ul / becul pentru iluminare (pentru produsele cu iluminare).



1.9 Utilizarea programului

Steam (Abur) în siguranță

- Aplicabil produselor cu program steam (abur).
- Programele cu abur utilizează numai apă distilată sau apă condensată , aceasta se introduce în vasul pentru apă al aparatului. Nu folosiți apă normală sau aditivi. Când folosiți apa condensată în rezervorul de apă, acesta ar trebui să fie filtrat și curățat de scame.
- Înainte de a introduce rufele în programul de aburi, ar trebui să se îndepărteze petele.
- Puteți pune rufele care nu sunt murdare sau pătate, dar pătrunse cu miros neplăcut în programul de dezodorizare.
- Nu folosiți seturi de curățare uscată sau materiale adiționale în programul cu abur sau în orice alt program.
- Nu deschideți ușa în timpul rulării programului cu abur. Există riscul de contact cu apă fierbinte.
- Nu beți apa pură furnizată împreună cu produsul.

2 Instrucțiuni de mediu

2.1 Respectarea regulamentelor DEEE și directivelor de eliminare a deșeurilor



Acest produs nu conține materialele periculoase și interzise indicate în „Regulamentul privind controlul deșeurilor de echipamente electrice și electronice” publicat de Ministerul Mediului și Urbanizării din Republica Turcia. În conformitate cu Regulamentul DEEE. Acest produs a fost fabricat din piese și materiale reciclabile și reutilizabile de înaltă calitate. Prin urmare, nu eliminați acest produs împreună cu alte deșeurii menajere la sfârșitul ciclului său de viață. Predați-l la un centru de colectare a echipamentelor electrice și electronice. Vă puteți adresa administrației locale cu privire la aceste puncte de colectare. Puteți ajuta la protejerea mediului înconjurător și a resurselor naturale prin livrarea produselor utilizate pentru reciclare.



De asemenea, R290 este un refrigerant inflamabil. Prin urmare, asigurați-vă că sistemul și conductele nu sunt deteriorate în timpul funcționării și transportului. Feriți produsul de surse de căldură, altfel ar putea lua foc dacă este deteriorat. Nu eliminați produsul aruncându-l pe foc.

2.2 Informații privind ambalajul

Ambalajul produsului este fabricat din materiale reciclabile, în conformitate cu Legislația națională. Nu eliminați deșeurile de ambalaje împreună cu deșeurile menajere sau alte deșeurii, ci eliminați-le în zonele de colectare a ambalajelor specificate de către autoritățile locale.

2.3 Informații standardul de conformitate și testarea / declarația ONU de conformitate



Fazele de dezvoltare, fabricație și vânzare ale acestui produs se desfășoară în conformitate cu regulile de siguranță specificate în toate instrucțiunile aferente ale Uniunii Europene.

3 Uscătorul dumneavoastră

3.1 Diagrama tehnică

RO

Înălțime (Min. / Max.)	84,6 cm / 86,6 cm*
Lățime	59,8 cm
Adâncime	60,5 cm
Capacitate (max.)	9 kg**
Greutate netă (± %10)	44 kg
Tensiune	Consultați eticheta***.
Putere nominală de intrare	
Cod model	

*Înălțime minim: Înălțime cu suportul ajustabil închis.

Înălțime maxim: Înălțime cu suportul ajustabil deschis la înălțimea maximă.

** Greutatea rufelor uscate înaintea spălării.

*** Plăcuța de identificare este sub ușa uscătorului.



Pentru a crește calitatea uscătorului, specificațiile tehnice pot fi modificate fără notificare prealabilă.

Imaginile din acest manual sunt schematice și este posibil să nu fie identice cu produsul dumneavoastră.

Valorile furnizate cu uscătorul sau documentele însoțitoare sunt citiri de laborator în conformitate cu standardele respective. Aceste valori pot varia în funcție de condițiile de utilizare și de mediu.

3.2 Aspect general

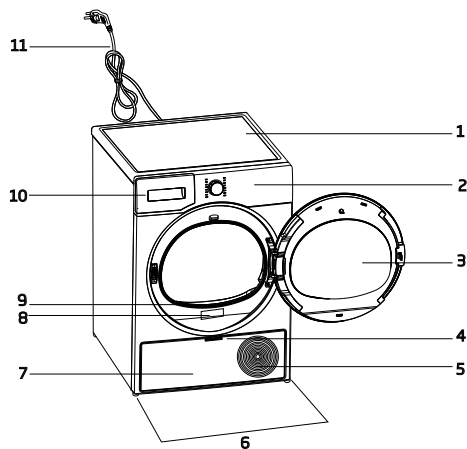

1. Blat superior
2. Panoul de comandă
3. Ușa de încărcare
4. Mânerul marginii de impact
5. Grile de ventilație
6. Picioare ajustabile
7. Margine de impact
8. Plăcuța de identificare
9. Filtru de scame
10. Compartimentul rezervorului de ap
11. Cablu de alimentare

3.3 Conținutul livrării

	1. Furtun de evacuare a apei*		6. Capac de umplere a apei*
	2. Burete de rezervă pentru compartimentul filtrant*		7. Apă pură*
	3. Manual de utilizare		8. Grup de capsule de odorizare*
	4. Coș de uscare*		9. Perie*
	5. Manualul de utilizare a coșului de uscare*		10. Pânză de filtrare*

* Opțional - este posibil să nu fie inclus, depinde de model.

4 Instalare



Citiți mai întâi „Instrucțiunile de siguranță”!

Înainte de a consulta cel mai apropiat Serviciu Autorizat pentru instalarea uscătorului, consultați informațiile din ghidul utilizatorului și asigurați-vă că utilitățile electrice și de apă sunt în conformitate cu cerințele de instalare. În caz contrar, apelați la un electrician și instalator pentru a aranja utilitățile după cum este necesar.



Este responsabilitatea clientului să pregătească locația unde se va instala uscătorul și să aibă pregătită și instalația de alimentare electrică, instalația de alimentare cu apă și cea pentru apa reziduală.



Verificați eventualele deteriorări ale uscătorului înainte de instalare. Dacă uscătorul este deteriorat, nu îl instalați. Produsele deteriorate reprezintă un risc pentru siguranța dumneavoastră. Așteptați 12 ore înainte de a utiliza uscătorul.

OBSERVAȚIE

Produsul include un agent de răcire și dacă produsul este utilizat imediat după transportare, acesta se poate deteriora. După fiecare mutare a produsului, acesta trebuie lăsat timp de 12 ore pentru acclimatizare.

4.1 Locul potrivit pentru instalare

- Instalați uscătorul pe o suprafață plană și stabilă.
- Uscătorul este greu. Nu-l mutați singur.
- Utilizați uscătorul într-un mediu fără praf, cu ventilație bună.
- Spațiul dintre uscător și podea nu trebuie diminuat cu materiale precum covoare, bucăți de lemn și benzi.
- Nu obturați grilele de ventilație ale uscătorului.
- Nu trebuie să existe uși care să poată fi încuiate, uși glisante sau articulate în apropierea zonei de instalare a uscătorului, care ar putea bloca ușa de încărcare care urmează să fie deschisă.

- Odată instalat uscătorul, conexiunile trebuie să rămână stabile. După așezarea uscătorului, asigurați-vă că peretele din spate nu intră în contact cu nicio extrudare (robinet de apă, ieșire electrică etc.).
- Așezați uscătorul cu un spațiu de cel puțin 1 cm între produs și marginile mobilierului.
- Uscătorul este potrivit pentru a funcționa între +5°C și +35°C. Dacă funcționează în afara acestui interval de temperatură, funcționarea uscătorului dumneavoastră poate fi compromisă și poate fi deteriorat.
- Uscătorul nu trebuie așezat cu spatele la perete.



Nu puneți uscătorul pe cablul său de alimentare.

* Ignorați următorul avertisment dacă sistemul produsului dvs. nu conține R290



Uscătorul conține agent frigorific R290.* R290 este un agent frigorific prietenos cu mediul, dar inflamabil.* Asigurați-vă că admisia de aer a uscătorului este deschisă și bine ventilată.* Asigurați-vă că admisia de aer a uscătorului este deschisă și bine ventilată.*

4.2 Scoaterea grupului elementelor de siguranță pentru transport

OBSERVAȚIE

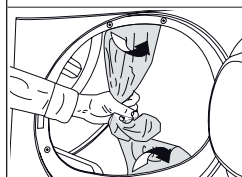

Scoateți grupul elementelor de siguranță pentru transport înainte de prima utilizare a produsului.

OBSERVAȚIE

Nu lăsați nici un accesoriu sau nici o parte a grupului elementelor de siguranță pentru transport în interiorul tamburului.

4.3 Conexiunea la furtunul de scurgere a apei pe produse cu funcție cu vapori

Puteți scurge apa acumulată direct prin furtunul de scurgere a apei furnizat cu produsul, în locul scurgerii periodice a apei colectate în rezervor.



Urmăriți schema de mai jos pentru a scurge apa, dacă uscătorul dvs. este echipat cu funcția de spray cu vapori.

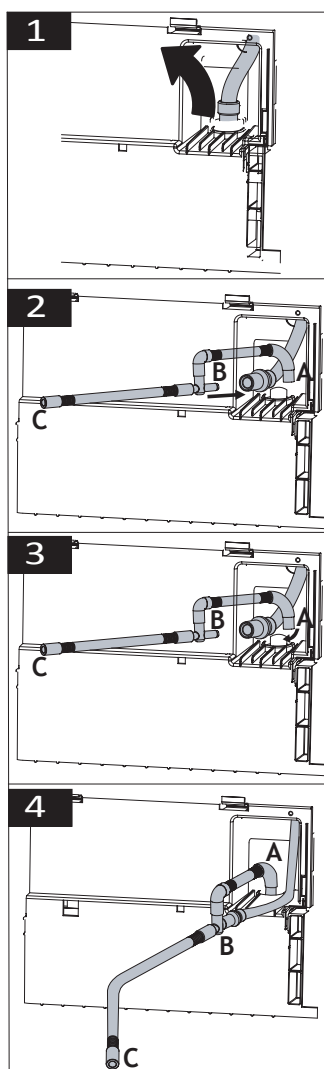

- 1 Trageți manual furtunul în spatele uscătorului pentru a-l deconecta din locația de racordare. Nu utilizați nicio unealtă pentru a îndepărta furtunul.
- 2 Instalați capătul B al furtunului de scurgere a apei furnizat împreună cu mașina dvs. Iacapătul lfurtunului pe care l-ați îndepărtat de la mașină.
- 3 Instalați capătul A al furtunului de apă furnizat împreună cu mașina în locul din care ați îndepărtat furtunul pe uscător.
- 4 Reparați capătul C al furtunului de scurgere a apei la apa menajeră sau direct la chiuvetă.

OBSERVAȚIE

Furtunul de evacuare a apei trebuie fixat la o înălțime maximă de 80 cm. Asigurați-vă că furtunul de evacuare a apei nu se îndoiaie, nu cedează sau nu se presează între evacuare și uscător.

Furtunul trebuie conectat pentru nu a fi desprins din locul său. Scurgerea apei poate provoca daune. Nu extindeți furtunul de scurgere a apei. Verificați dacă apa curge cu debit adecvat. Cursul de scurgere nu trebuie să fie închis sau obturat.



Dacă este furnizat un pachet de accesorii împreună cu produsul dumneavoastră, verificați instrucțiunile detaliate.

4.4 Ajustarea suporturilor

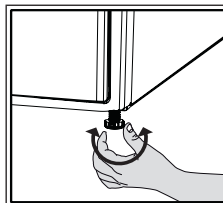

Ajustați suporturile rotindu-le la stânga și la dreapta până când uscătorul va sta la nivel și va fi stabil.

4.5 Mutarea uscătorului

- Scurgeți complet apa din uscător.
- Dacă produsul este conectat prin descărcare directă, scoateți conexiunile furtunului.

	Se recomandă mutarea uscătorului în poziție verticală. În caz contrar, înclinați-l în partea dreaptă când este privit din față și mutați uscătorul. Așteptați 12 ore înainte de a utiliza uscătorul.
--	--

4.6 Avertizare cu privire la zgomot

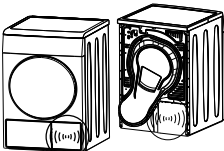
	
	Pe măsură ce produsul funcționează, zgomotele metalice pot proveni din compresor din când în când, este normal.

	Când produsul este utilizat, apa acumulată este pompată la rezervorul de apă. Este normal să auziți sunete de pompare din aparat în timpul acestei operații.
--	--

4.7 Înlocuirea becului de iluminat

Uscătorul dumneavoastră are tambur prevăzut cu lampă de iluminat;

Consultați serviciul autorizat pentru a înlocui becul / LED-ul utilizat pentru iluminarea uscătorului. Becul din acest produs nu este potrivit pentru iluminatul locuinței. Scopul de utilizare a acestei lămpi este de a asigura prin iluminare încărcarea în siguranță a rufelor în uscător. Lămpile utilizate în acest aparat sunt rezistente la condiții fizice grele, cum ar fi temperaturi peste 50°C.

5 Pregătirea



Citiți mai întâi „Instrucțiunile de siguranță”!

5.1 Rufe adecvate pentru uscare în mașina de uscat

OBSERVAȚIE	Rufele care nu sunt sigure pentru uscare în uscător, pot deteriora aparatul și rufele în timpul uscării. Urmați instrucțiunile de pe etichetele rufelor pentru a fi uscate. Uscați numai rufele pe a căror etichetă este menționat “sunt sigure pentru uscător”.
-------------------	--



5.2 Rufe nepotrivite pentru uscare în uscător

OBSERVAȚIE	Lenjeria de corp cu suporturi metalice nu trebuie uscată în uscător. Dacă aceste suporturi metalice se desprind și se smulg de pe îmbrăcăminte, pot deteriora mașina. Textile delicate de broderie, articole de îmbrăcăminte din bumbac și mătase, articole de îmbrăcăminte fabricate din materiale delicate și valoroase, articole de îmbrăcăminte non respirabile și perdele din tul nu trebuie uscate în uscător.
-------------------	---

5.3 Pregătirea rufelor pentru a fi uscate

OBSERVAȚIE	Obiecte precum monede, piese metalice, ace, cuie, șuruburi, pietre etc. pot deteriora componentele tamburului din uscător sau pot cauza probleme de funcționare. Prin urmare, verificați toate rufele care vor fi încărcate pe produs. Uscați rufele cu accesorii metalice, cum ar fi fermoarele, întorcându-le pe dos. Închideți fermoarele, cârligele și clemele, închideți nasturii, legați curele textile și curele de șort.
-------------------	--

5.4 Ce puteți face pentru reducerea consumului de energie electrică

- Utilizați cea mai mare opțiune de stoarcere posibilă în timp ce spălați rufele. Prin urmare, puteți reduce perioada de uscare și implicit reduceți consumul de energie. Sortați rufele în funcție de tipurile și grosimea lor. Uscați împreună aceleași tipuri de rufe. De exemplu, prosoapele de bucătărie și fețele de masă se usucă mai repede decât prosoapele de baie.
- Urmați recomandările din manualul de utilizare pentru selectarea programului.
- În timpul uscării, nu deschideți ușa de încărcare decât dacă este necesar. Dacă vi se solicită să deschideți ușa de încărcare, nu o țineți deschisă prea mult timp.
- Nu adăugați rufe umede când uscătorul este în funcțiune.
- Curățați filtrul de scame înainte și după fiecare sesiune de uscare.
- Pentru modelele cu condensare, asigurați-vă că ați curățat condensatorul cel puțin o dată pe lună sau după fiecare 30 de sesiuni de uscare.
- Asigurați-vă că filtrele sunt curate. Pentru detalii consultați întreținerea și curățarea.
- Pentru modelele cu conductă de evacuare a căldurii, respectați regulile de conectare a conductei de evacuare a căldurii specificate în ghiduri și curățați conducta de evacuare.

- În timpul sesiunii de uscare, ventilați corespunzător mediul în care se află uscătorul.
- La modelele cu pompă de căldură, verificați condensatorul cel puțin o dată la șase luni și curățați-l dacă este murdar.
- Dacă utilizați un filtru ecologic, nu vi se solicită să curățați filtrul după fiecare ciclu. Când pictograma ecologică este aprinsă pe ecran, schimbați pânza filtrului.

5.5 Capacitatea corectă de încărcare

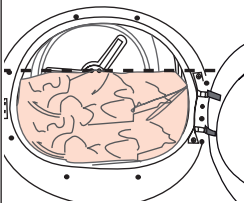
OBSERVAȚIE	
	<p>Dacă rufele din produs depășesc capacitatea maximă de încărcare, este posibil să nu funcționeze conform intenției și poate provoca deteriorări ale materialelor sau deteriorarea produsului. Pentru fiecare program, urmați capacitatea maximă de încărcare.</p>

Greutățile de mai jos sunt furnizate ca exemple.

Rufe	Greutate aproximativ (g) *	Rufe	Greutate aproximativ (g) *
Lenjerie de pat din bumbac (dimensiune dublă)	1500	Rochie din bumbac	500
Lenjerie de pat (dimensiune unică)	1000	Îmbrăcăminte	350
Cearșaf de pat (dimensiune dublă)	500	Blugi (Denim)	700
Cearșaf de pat (dimensiune unică)	350	Batistă (10 bucăți)	100
Față de masă mare	700	Tricou	125
Față de masă mică	250	Bluză	150
Șervețel de ceai	100	Cămașă din bumbac	300
Prosop de baie	700	Cămașă	200
Prosop de mâini	350		

* Greutatea rufelor uscate înainte de spălări

6 Funcționarea produsului

6.1 Panoul de comandă

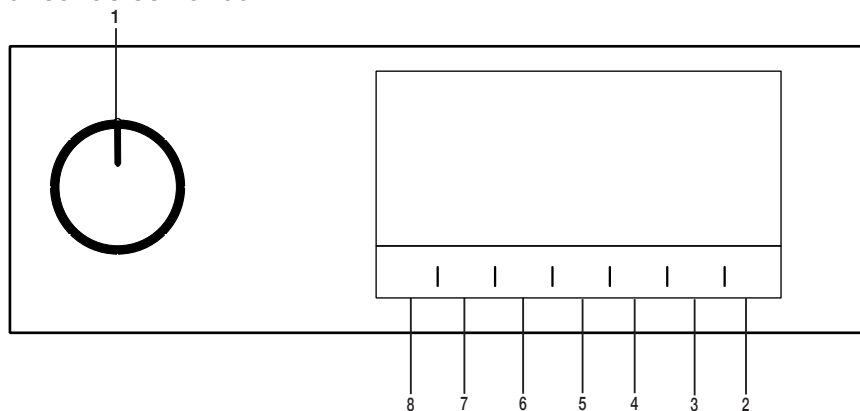

1. Buton de selectare On/Off/Program (Pornit/Oprit/Program).
2. Buton Start/Stand-by (Pornire/Repaus).
3. Buton de selectare Terminare timp.
4. Butonul de selectare a programului Steam.
5. Buton de selectare a temperaturii joase.
6. Buton de selectare a blocării pentru copii și avertizor sonor.
7. Buton de selectare a programului antișifonare/ Buton pentru lumină tambur.
8. Buton de selectare a nivelului de uscare.

6.2 Simboluri

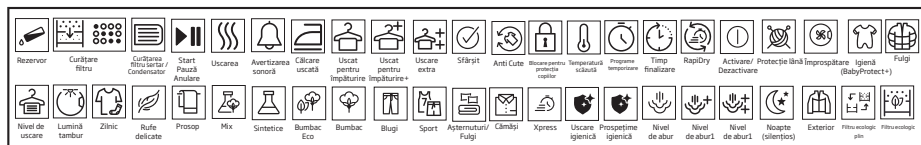

6.3. Pregătirea uscătorului

- Cuplați uscătorul.
- Deschideți ușa de încărcare.
- Puneți rufe în uscător fără a umple exagerat.
- Împingeți și închideți ușa de încărcare.

OBSERVAȚIE

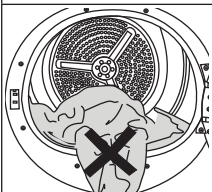

Asigurați-vă că rufe nu sunt blocate în ușa de încărcare. Nu închideți ușa de încărcare prin forță.



- Selectați programul dorit folosind butonul de selectare On/Off/Program (Pornit/Oprit/Program), mașina este pornită.

i Selectarea unui program cu butonul de selectare On/Off/Program (Pornit/Oprit/Program) nu înseamnă că programul a început. Apăsăți butonul Start/Stand-by (Start/Repaus) pentru a începe programul.

6.4 Tabel selectare programe și consum

RO					
Tabelul ciclurilor de funcționare cu abur					
Programe	Descriere program	Capacitate (kg)	Viteza de stoarcere în mașina de spălat (rpm)	Țimp de uscare (minute)	Țimp de uscare cu abur
Gata de purtat*	Este un ciclu al cărui rol este de a reduce nivelul cutelor de pe cămăși și tricouri prin utilizarea unei funcții cu abur. În mod obișnuit acest ciclu elimină necesitatea călcării cămășilor de zi cu zi după uscarea acestora. În funcție de materialul și grosimea produsului care urmează a fi uscat, procentul de reducere a cutelor poate varia. Este recomandată utilizarea acestui ciclu combinând același tipuri de țesături.	1,5 (6 piese)	800	-	90
		1 (3 piese)	800	-	70
		0,3 (1 bucăți)	800	-	50
Reîmbrăcănire cu abur	Îmbrăcăminte poate fi reîmbrăcănită cu ajutorul funcției de abur astfel fiind înlăturate mirosurile nedorite. Utilizați numai cu îmbrăcăminte uscată.	1,5 (6 piese)	-	-	35
		1 (3 piese)	-	-	31
		0,3 (1 bucăți)	-	-	23
Mix(Zilnic)	Folosiți acest program pentru a usca sintetice care nu lasă urme și articole din bumbac împreună. Hainele de sport și fitness pot fi uscate cu acest program.	4	1000	115	120
Așternuturi	Utilizați pentru a usca seturi de așternut din bumbac și materiale sintetice. Asigură uscare pentru 2 seturi duble de așternut	3	1000	135	140
Bumbac	Cu acest program, puteți usca materialele textile din bumbac, rezistente la temperaturi înalte. Trebuie selectată o setare de uscare potrivită grosimii țesăturilor ce trebuie uscate și nivelul de uscare dorit.	9	1000	220	225
Bumbac Eco	Materialele textile din bumbac dintr-un singur strat sunt uscate în modul cel mai economic posibil.	9	1000	209	214
Uscare bumbac pentru călcare	Materialele textile din bumbac într-un singur strat sunt uscate pentru a rămâne un pic umede și a fi pregătite pentru călcare.	9	1000	155	160
Sintetice	Cu acest program, puteți usca toate materialele textile sintetice, rezistente la temperaturi înalte. Trebuie selectată o setare de uscare potrivită nivelului de uscare dorit.	4	800	70	75

Table ciclurilor de funcționare fără abur					
Blugi	Puteți usca pantalonii, rochiile, cămășile sau hainele din denim în acest program.	4	1200	125	-
Xpress	Uporabite ta program za sušenjeneobarvanega perila iz bombaža insintetike skupaj.	0,5	1200	30	-
Așternuturi/Fulgi	Puteți usca textilele umplute cu pene sau cu fibre care pot fi uscate în uscător ca o singură rufă. Puteți usca o pătură mare, perne sau haine ca o singură rufă. Uscați hainele precum sacouri și jachete întoarse pe dos.	-	800	165	-
Exterior/Sporturi (Goretex)	Folosiți-l pentru a usca hainele făcute din sintetice, bumbac sau materiale amestecate sau produse rezistente la apă precum jachetele funcționale, pelerine etc. Întoarceți-le pe dos înainte de uscare.	2	1000	135	-
Programe temporizare	Puteți selecta programele de timp între 10 și 160 de minute, pentru a atinge la temperaturi scăzute nivelul de uscare dorit. În cadrul acestui program, funcționarea uscătorului cu tambur se întinde pe durata setată independent de nivelul de uscare a rufelor.	-	-	-	-
Hygienic Refresh (Prospețime igienică)	Puteți utiliza acest program pentru hainele uscate și pentru rufele pe care doriți să le igienizați fără să le spălați. Permite igienizarea eficientă a materialelor textile uscate cu ajutorul efectului termic.	1,5	-	120	-
Hygienic Drying (Uscare igienică)	Este programul pe care îl puteți utiliza pentru uscarea produselor spălate, pentru care doriți o igienizare suplimentară. Permite igienizarea eficientă a materialelor textile cu ajutorul efectului termic.	5	800	200	-
Prosop	Prosoape de șters cum sunt prosoapele de bucătărie, de baie și de mâini.	5	1000	175	-

Valori ale consumului de energie				
Programe	Capacitate (kg)	Viteza de stoarcere în mașina de spălat (rpm)	Cantitatea aproximativă de umezeală rămasă	Valoarea consumului de energie kWh
Uscare bumbac pentru împăturire**	9	1000	60%	2,17
Uscare bumbac pentru călcare	9	1000	60%	1,65
Uscare sintetice pentru împăturire	4	800	40%	0,70
	"Programul de uscare bumbac Eco" folosit la capacitate maximă și parțială este programul de uscare standard la care se referă informațiile de pe etichetă și din fișa tehnică, adică acest program este adecvat pentru uscarea lenjeriei de bumbac normală udă și că este cel mai eficient program în termeni de consum de energie pentru bumbac.			
	"Dacă uscați încărcătura maximă de 9 Kg de bumbac, vă sugerăm să conectați furtunul de scurgere pentru a preveni oprirea uscătorului în mijlocului ciclului pentru a goli rezervorul" (consultați Secțiunea "Conectarea la scurgere")			
*Abilitatea ciclului Ready to Wear (Gata de purtat) de a aduce amestecul de cămăși din 100% bumbac, 100% poliester, 100% viscoză și 95% bumbac - 44% poliester în starea numai bune de purtat (efect de înlăturare a cutelor) a fost aprobată de Institutul Independent de Testare a Textilelor din Europa. Gulerul, manșetele sau mânecile cămășii pot fi călcate, dacă se dorește acest fapt.				

*: Programul standard de Etichetare energetică EN 61121 Valorile din tabel sunt determinate în conformitate cu standardul EN 61121. Valorile de consum pot varia față de cele din tabel în funcție de tipul de rufe, viteza de rotație, condițiile ambientale și schimbările în tensiune.



Allergy UK este marcă înregistrată a British Allergy Foundation (Fundația britanică pentru alergii). S-a creat Seal of Approval (sigiliu de aprobare) pentru a ghida persoanele care solicită un avis conform căruia produsul reduce semnificativ cantitatea de alergeni, într-un mediu în care sunt prezente persoane alergice sau produsul restricționează/reduce/elimină alergenii. Scopul este acela de a furniza dovezi că produsele au fost testate sau analizate științific pentru a obține rezultate măsurabile.

6.5 Funcții auxiliare Nivelul de uscare

Butonul de selectare a nivelului de uscare este folosit pentru ajustarea nivelului de uscare dorit. Timpul programului se poate schimba în funcție de selecție.



Puteți activa această funcție doar înainte de începerea programului.

Selectarea programului antișifonare

Puteți activa și dezactiva funcția antișifonare prin apăsarea butonului de selectare a funcției antișifonare. Dacă nu veți scoate rufe imediat după finalizarea programului, puteți folosi funcția Antișifonare pentru a preveni șifonarea rufelor dumneavoastră.

Avertizarea sonoră

Uscătorul emite o avertizare sonoră atunci când programul este finalizat. Apăsați butonul „Audible Warning” (Avertizare sonoră) dacă nu doriți avertizare sonoră. Când apăsați butonul de avertizare sonoră, lumina se stinge și nu se emite niciun sunet la finalizarea programului.



Puteți selecta această funcție înainte sau după începerea programului.

Temperatură scăzută

Puteți activa această funcție doar înaintea începerii unui program. Puteți activa această funcție dacă doriți să uscați rufe la o temperatură mai mică. Durata programului va fi mai lungă după activare.

End time (Finalizarea timpului)

Puteți întârzia finalizarea timpului programului cu până la 24 de ore cu funcția End Time (Finalizarea timpului).

1. Deschideți ușa de încărcare și introduceți rufe.
2. Selectați programul de uscare.
3. Apăsați butonul de selectare End Time (Finalizarea timpului) și alegeți întârzierea pe care o doriți. LED-ul End Time (Finalizarea timpului) se aprinde. (Când este apăsat continuu butonul, End Time continuă non-stop).
4. Apăsați butonul Start/Stand-by (Start/Repaus). Începe contorizarea inversă pentru End Time (Finalizarea timpului). Semnul ”:” din mijlocul timpului de întârziere afișat clipește.



Puteți adăuga sau îndepărta rufe în intervalul de finalizare. Timpul afișat este suma dintre timpul normal de uscare și timpul de finalizare. LED-ul End Time (Finalizarea timpului) se va stinge la finalul contorizării inverse, uscarea va începe, iar ledul indicator al uscării se va aprinde.

Schimbarea timpului de finalizare

Dacă doriți să schimbați durata în timpul numărătorii inverse:

Întrerupeți programul și apăsați butonul de selectare On/Off/Program (Pornit/Oprit/Program) și anulați programul. Selectați programul dorit și repetați selectarea End Time (Sfârșitul programului).

Anularea funcției de timp finalizare

Dacă doriți să anulați numărătoarea inversă a timpului finalizare și să începeți programul imediat:

Întrerupeți programul și apăsați butonul de selectare On/Off/Program (Pornit/Oprit/Program) și anulați programul. Selectați programul dorit și apăsați butonul Start/Pause (Start/Pauză).

Lumină tambur

Puteți aprinde și stinge lumina tamburului apăsând acest buton. Lumina se aprinde când butonul este apăsat și se stinge după un anumit timp.

6.6 Indicatoare avertizare

	Indicatoarele de avertizare pot diferi în funcție de modelul uscătorului dumneavoastră.
--	---

Curățarea filtrului

Atunci când programul este terminat, indicatorul de avertizare pentru curățarea filtrului se aprinde.

Rezervorul de apă

Dacă rezervorul de apă se umple în timp ce programul funcționează, indicatorul de avertizare începe să clipească iar mașina intră în repaus. În acest caz, goliți apa din rezervor și porniți programul apăsând butonul Start/Stand-by (Pornire/Repaus). Indicatorul de avertizare se stinge iar programul este reluat.

Curățarea compartimentului filtrului/ a schimbătorului de căldură

Simbolul de avertizare clipește periodic pentru a vă reaminti că compartimentul filtrului trebuie curățat.

6.7 Pornirea programului

Apăsați butonul Start/Stand-by (Start/Repaus) pentru a începe programul.

Indicatoarele Start/Stand-by (Start/Repaus) și Drying (Uscare) se vor aprinde pentru a indica faptul că programul a început.

6.8 Blocare acces copil

Mașina are o funcție de siguranță pentru copii ce face ca fluxul programului mașinii să nu fie afectat dacă sunt apăstate butoanele în timpul funcționării. Atunci când funcția Child Lock (Blocare acces copil) este activată, toate butoanele de pe panou, cu excepția butonului de selectare On/Off/Program (Pornire/Oprire/Program) sunt dezactivate.

Apăsați butonul Audible Warning (Avertizare sonoră) timp de 3 secunde pentru a activa funcția de blocare acces copil.

Funcția de blocare acces copil trebuie să fie dezactivată pentru a putea începe un nou program după ce se termină programul curent sau pentru a putea interveni în programul curent. Pentru a dezactiva funcția de blocare acces copil, țineți apăsat aceleași butoane timp de 3 secunde.

	Atunci când funcția de blocare acces copil este activată, indicatorul funcției de blocare de pe ecran se aprinde.
--	---

Atunci când funcția de blocare acces copil este activată:

Uscătorul funcționează sau este în repaus, simbolurile indicatoare nu se vor schimba la modificarea poziției butonului de selectare a programului.

	Când uscătorul este în funcțiune și funcția de blocare acces copil este activă, dacă butonul de selectare a programului este rotit, se va auzi un zgomot de bip dublu. Dacă funcția de blocare acces copil este dezactivată înainte ca butonul de selecție a programului să fie rotit la poziția corespunzătoare programului în funcționare, programul va fi oprit din moment ce butonul de selectare a programului este mișcat din poziția programului corespunzător.
---	--

6.9 Schimbarea programului după ce a început

Puteți schimba programul selectat pentru a vă usca rufe cu un program diferit după ce uscătorul începe să funcționeze.

- De exemplu, întrerupeți programul și rotiți butonul de selectare On/Off/Program (Pornit/Oprit/Program) pentru a selecta programul Extra Dry (Uscare suplimentară) pentru a selecta acest program în locul programului Ironing Dryness (Uscare călcare).
- Apăsați butonul Start/Stand-by (Start/Repaus) pentru a începe programul.

Adăugarea și scoaterea hainelor în starea de repaus

Dacă doriți să adăugați sau să scoateți haine în/din uscător după începerea programului de uscare:

- Apăsați butonul Start/Stand-by (Start/Repaus) pentru a aduce uscătorul în starea de repaus. Operațiunea de uscare se oprește.
- Deschideți ușa de încărcare în timpul stării Stand-by (Repaus) și închideți ușa după ce ați adăugat sau scos rufe.
- Apăsați butonul Start/Stand-by (Start/Repaus) pentru a începe programul.

	<p>Adăugarea de rufe după ce operațiunea de uscare a început poate face ca rufele uscate din interiorul uscătorului să se amestece cu rufele ude și să rămână umede după terminarea operațiunii.</p> <p>Adăugarea sau îndepărtarea rufelor în timpul uscării poate fi repetată de câte ori doriți. Dar această operațiune întrerupe în mod constant operațiunea de uscare și face ca durata programului să se prelungească și să mărească consumul de energie. Astfel, este recomandat să adăugați rufe înainte de începerea programului.</p> <p>Dacă este selectat un nou program prin schimbarea poziției butonului de selectare a programelor în timp ce uscătorul este în modul repaus, programul în derulare ia sfârșit.</p>
--	---

	<p>Nu atingeți suprafața interioară a tamburului atunci când adăugați sau scoateți rufe în timpul unui program în derulare. Suprafața tamburului este fierbinte.</p>
--	--

6.10 Anularea programului

Dacă doriți să anulați programul și să încheiați operațiunea de uscare din orice motiv după ce uscătorul începe să funcționeze, întrerupeți programul și rotiți butonul de selectare On/Off (Pornit/Oprit/Program) și programul se va încheia.

	<p>Interiorul uscătorului va fi extrem de încins atunci când anulați programul în timpul funcționării mașinii, deci rulați programul de împăspătare pentru a-i permite să se răcească.</p>
--	--

6.11 Terminarea programului

Atunci când programul se încheie, ledurile End/Wrinkle Prevention (Sfârșit/Antișifonare) și Fibre Filter Cleaning (Curățare filtru scame) de pe indicatorul de urmărire a programului se vor aprinde. Ușa de încărcare poate fi deschisă și uscătorul este pregătit pentru o nouă operațiune.

Rotiți butonul On/Off/Program (Oprit/Pornit/Program) în poziția On/Off (Pornit/Oprit) pentru a opri uscătorul.

	<p>Dacă modul Wrinkle Prevention (Antișifonare) este activ și rufe nu sunt scoase după ce programul este terminat, se va activa funcția de prevenire a șifonării timp de 2 ore pentru a evita șifonarea rufelor în interiorul uscătorului. Programul va roti rufe la intervale de 10 minute pentru a preveni șifonarea.</p>
---	---

6.12 Caracteristica de odorizare

Dacă uscătorul dumneavoastră are caracteristică de odorizare, citiți manualul ProScent (Pro Parfum) pentru a utiliza această funcție.

6.13 Descrierea generală a programelor cu abur

Cicluri cu abur

Puteți utiliza funcția de abur în ciclurile marcate cu o linie albastră pe panoul mașinii dumneavoastră. Când utilizați uscătorul cu un ciclu în care funcția de abur este activă, este necesar să grupați îmbrăcămintea dumneavoastră în funcție de tip și grosime. În acest ciclu nu uscați îmbrăcămintea din lână, piele sau îmbrăcăminte prevăzută cu elemente metalice. În ciclurile cu abur se poate produce un zgomot peste limita normală în momentul producerii aburului. În funcție de tipul și cantitatea de rufe dar și de ciclul selectat, rezultatul procesului de înlăturare a cutelor și mirosurilor nedorite poate fi diferit. La sfârșitul ciclurilor cu abur, rufe trebuie scoase imediat din mașină și puse pe umerase.

Pregătirea mașinii

Rezervorul pentru abur trebuie umplut înainte de utilizarea inițială a ciclurilor cu funcție de abur. Prin urmare, când utilizați pentru prima dată mașina, este nevoie să uscați rufele utilizând un ciclu bazat pe abur sau un ciclu cu funcția de abur inactivă.

Cum să activați ciclul de abur:

Când porniți mașina și rotiți selectorul la ciclurile „Ready to Wear (Gata de purtat)”, „Steam Refresh (Reîmprospătare cu abur)”, indicatorul prezentat în imaginea de mai jos se va aprinde.



Acest simbol indică faptul că puteți acționa ciclul de uscare cu o încărcare maximă de 1,5 kg (6 piese). Pentru a putea usca 1 sau 3 rufe, trebuie să atingeți opțiunea „Steam (Abur)” de pe ecran, pentru a face ajustările cerute în setările nivelului de încărcare.



1 bucăți



3 piese

De îndată ce ați făcut ajustările solicitate, puteți acționa ciclul prin apăsarea butonului Start/Hold (Start/Așteptare).

Va fi nevoie să atingeți opțiunea „Steam (Abur)” de pe ecran pentru a putea activa funcția de abur în ciclurile Blend, (Amestec), Jeans (Blugi), Cotton (Bumbac), Economic Cotton (Bumbac economic), și Synthetic (Sintetice). Când atingeți acest buton, funcția cu abur va fi activată, simbolul indicat mai jos va fi afișat și durata ciclului se va schimba.



Puteți acționa ciclul prin apăsarea butonului Start/Hold (Start/Așteptare) atunci când vedeți simbolul afișat iar funcția cu abur este activată.

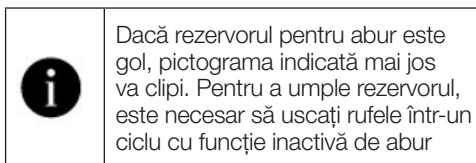

7 Întreținerea și curățarea



Citiți mai întâi „Instrucțiunile de siguranță”!

7.1 Filtre de scame (filtre interne și externe) / Curățarea suprafeței interioare a ușii de încărcare

Părul și scamele care sunt separate de rufe în timpul procesului de uscare este strâns de Filtrul de scame.



După fiecare ciclu de uscare, curățați filtrul de scame și suprafața interioară a ușii de încărcare.

OBSERVAȚIE

Uscătorul dumneavoastră are 2 filtre de scame, unu plasat în celălalt. Nu puneți produsul în funcțiune fără filtrele de scame

Pentru a curăța filtrul de scame:

- Deschideți ușa de încărcare.
- Țineți prima parte (filtrul interior) al filtrului de scame format din două părți și îndepărtați-l trăgând în sus.

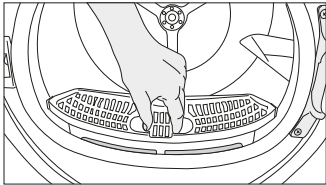

- Îndepărtați a doua parte (filtrul exterior) trăgându-l în sus.

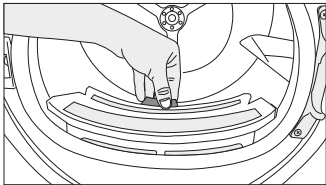

Asigurați-vă că părul, scamele și resturile de bumbac nu cad în fanta în care sunt instalate filtrele.

- Deschideți ambele filtre de scame (exterioare și interioare) și îndepărtați scamele cu mâinile sau cu peria de pe deflectorul de aer. Puteți curăța cu un aspirator firele de păr din filtre.

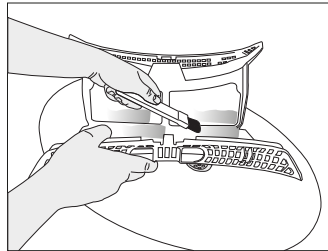
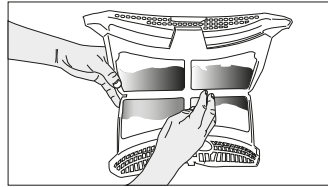
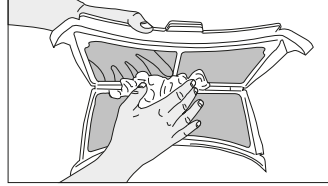

- Curățați ambele filtrele sub jetul de apă în direcție inversă a acumulării scamei sau cu o perie moale. Uscați filtrul înainte de a-l pune la loc.

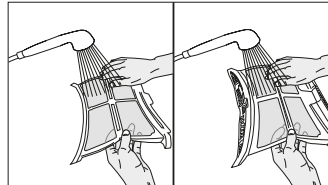

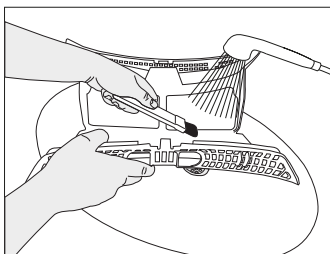

- Introduceți filtrele de scame unul în altul și puneți-le la loc.

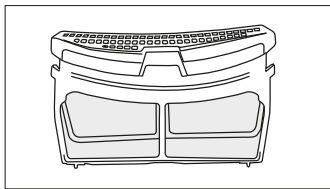

- Curățați suprafața interioară a ușii de încărcare și garnitura cu o cârpă moale umedă sau cu peria de pe deflectorul de aer.

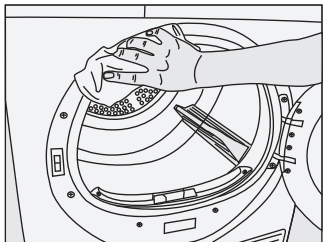
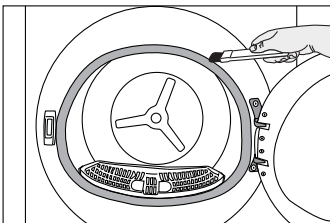
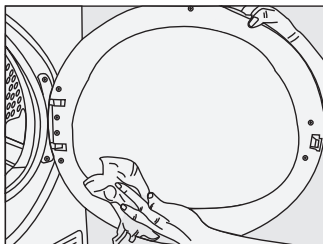

7.2 Curățarea senzorului

Uscătorul are senzori de umiditate care detectează dacă rufele sunt uscate.

Pentru a curăța senzorii:
Deschideți ușa de încărcare a uscătorului.

Dacă uscătorul este fierbinte din cauza operației de uscare, așteptați până se răcește.

Curățați suprafețele metalice ale senzorului cu o cârpă moale umezită cu oțet și apoi uscați.



Curățați suprafețele metalice ale senzorilor de 4 ori pe an.
Nu utilizați unelte metalice pentru a curăța suprafețele metalice ale senzorilor.



Din cauza pericolului de incendiu și explozie, nu utilizați soluții, materiale de curățat, unelte similare pentru a curăța senzorii.

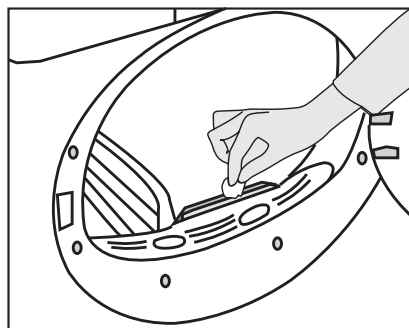

7.3 Golirea rezervorului de apă

În timpul uscării, umezeala este îndepărtată din rufe și condensată, apoi apa se acumulează în rezervorul de apă. Goliți rezervorul de apă după fiecare sesiune de uscare.



Apa rezultată din condensare nu este potabilă!
Nu îndepărtați niciodată rezervorul de apă atunci când programul rulează!

Dacă nu goliți rezervorul de apă, în timpul următoarelor sesiuni de uscare, mașina va înceta să funcționeze din cauza rezervorului de apă plin și va clipi o pictogramă de avertizare pentru rezervorul de apă. În acest caz, goliți apa din rezervor și continuați operațiunea de uscare, apăsați butonul Start/Stand-by (Pornire/Repara).

Golirea rezervorului de apă:

Trageți cu grijă rezervorul de apă din compartiment.

1. Scoateți cu grijă rezervorul de apă din compartiment sau suport.

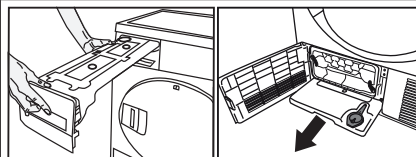

Goliți apa din rezervor.

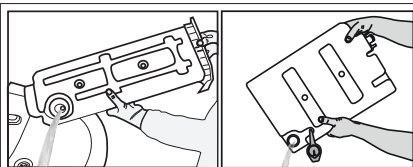

Dacă există acumulare de scame în pâlnia rezervorului de apă, îndepărtați-o sub apă curentă.

Așezați rezervorul de apă înapoi la locul său.



Dacă se utilizează opțiunea de descărcare directă, rezervorul de apă nu este necesar să fie golit.

7.4 Curățarea condensatorului

Părul și scamele care nu sunt colectate de filtrul de scame se acumulează pe suprafața metalică a condensatorului din spatele deflectorului de aer. Aceste scame trebuie curățate în mod regulat.

Dacă pictograma de curățare a condensatorului clipește, verificați suprafața metalică. Dacă există scame, curățați-le. Trebuie verificat cel puțin o dată la 6 luni.

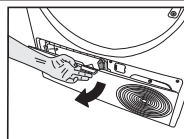

Deschideți placa de la picioare trăgând de butonul său.

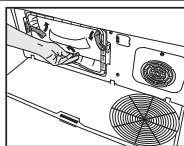

Mutați zăvoarele pentru a deschide capacul deflectorului de aer.

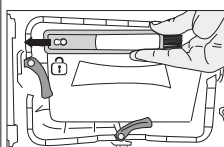

Trageți peria spre stânga pentru a o îndepărta. Puteți utiliza peria de curățare pentru a curăța filtrul, suprafața metalică de condensare și scamele acumulate pe ușă.



Peria de curățat se află în punga cu documentație. Scoateți peria din punga cu documentație și introduceți-o la locul său pe deflectorul de aer pentru depozitare.

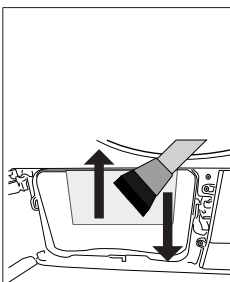

Curățați scamele de pe suprafața metalică a condensatorului cu o cârpă umedă sau peria de pe deflectorul de aer în direcția sus - jos. Nu curățați cu direcția stânga-dreapta, deoarece va deteriora plăcile metalice ale condensatorului. Pentru curățare puteți utiliza un aspirator cu o perie. Dacă aspiratorul nu are perie, nu se recomandă utilizarea acestuia pentru curățarea condensatorului.

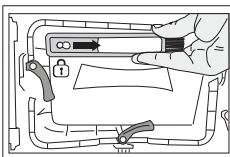
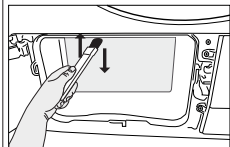

După curățarea filtrului, ușii și condensatorului, trageți peria spre dreapta și blocați-o la locul său.

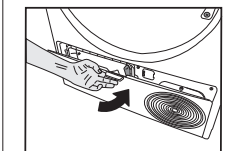

După finalizarea procesului de curățare, așezați capacul deflectorului de aer la locul său, mutați zăvoarele pentru a-l închide și închideți placa de la picioare.

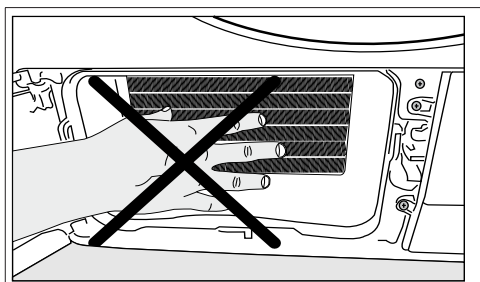

Când capacul deflectorului de aer este îndepărtat, este normal să găsiți apă la secțiunea de plastic din fața condensatorului.

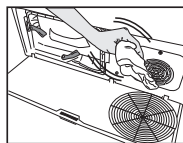

Dacă vedeți acumulare de scame pe capacul ventilatorului și placa de la picioare, îndepărtați cu o cârpă.

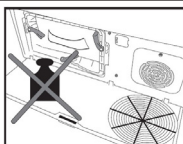

Nu aplicați greutate pe placa de la picioare când este deschisă.

OBSERVAȚIE

Nu folosiți materiale abrazive sau vată de oțel pentru a curăța tamburului.



Puteți curăța manual, cu condiția să purtați mănuși de protecție. Nu încercați să curățați cu mâinile goale. Aripioarele condensatorului vă pot răni mâinile. Curățarea de la stânga la dreapta poate deteriora aripioarele condensatorului. Acest lucru poate duce la probleme de uscare.

8 Depanarea

Operațiunea de uscare durează prea mult.

Porii filtrului de scame (filtrul interior și exterior) pot fi obturați. >>> Spălați filtrele de scame cu apă caldă și uscați-le.

Partea frontală a condensatorului poate fi obturată. >>> Curățați partea din față a condensatorului. Grilele de ventilație din partea din față a mașinii ar putea fi obstrucționate. >>> Îndepărtați orice obiecte din fața grilelor de aerisire ce blochează fluxul de aer.

Ventilația ar putea fi insuficientă datorită faptului că spațiul în care este instalată mașina este prea mic.

>>> Deschideți ușa sau fereastra pentru a evita creșterea excesivă a temperaturii în cameră

Dacă există un senzor de umiditate.

Posibilă acumulare de calcar pe senzorul de umiditate. >>> Curățați senzorul de umiditate.

Încărcare excesivă cu rufe. >>> Nu încărcăți uscătorul excesiv.

Este posibil ca rufe să nu fi fost stoarse în mod adecvat. >>> Efectuați o centrifugare la turație mai mare.

Hainele sunt umede după uscare.

Este posibil să se fi folosit un program necorespunzător pentru tipul de rufe.>>> Verificați etichetele de întreținere de pe haine și selectați un program corespunzător cu tipul de haine sau folosiți suplimentar un program de durată.

Porii filtrului de scame (filtrul interior și exterior) pot fi obturați. >>> Spălați filtrele de scame cu apă caldă și uscați-le.

Partea frontală a condensatorului poate fi obturată. >>> Curățați partea din față a condensatorului.

Încărcare excesivă cu rufe. >>> Nu încărcăți uscătorul excesiv.

Este posibil ca rufe să nu fi fost stoarse în mod adecvat. >>> Efectuați o centrifugare la turație mai mare.

Uscătorul nu pornește sau programul nu poate fi pornit. Uscătorul nu pornește după ce este programat.

Cablul de alimentare ar putea fi deconectat. >>> Asigurați-vă de conectarea cablului de alimentare.

Ușa de încărcare ar putea fi deschisă. >>> Asigurați-vă că ușa de încărcare este bine închisă.

Un program ar putea să nu fie setat sau butonul Start / Pause (Start/Pauză) ar putea să nu fie apăsat.

>>> Verificați ca programul să fie setat și să nu fie pe poziția de Pauză.

Funcția de blocare acces copil ar putea fi activată. >>> Dezactivați funcția de blocare acces copil.

Programul a fost întrerupt fără motiv.

Este posibil ca ușa de încărcare să nu fi fost închisă bine. >>> Asigurați-vă că ușa de încărcare este bine închisă.

Ar putea exista o întrerupere de curent. >>> Apăsați butonul Start/Pause/Cancel (Start/Pauză/Anulare) pentru a începe programul.

E posibil ca rezervorul de apă să fie plin. >>> Goliiți rezervorul de apă.

Hainele s-au micșorat, s-au întărit ori s-au deteriorat.

Este posibil să se fi folosit un program necorespunzător cu tipul de haine. >>> Verificați etichetele de întreținere de pe haine și selectați un program adecvat tipului acestora.

Scurgeri de apă de la ușa de încărcare.

S-au acumulat scame pe suprafețele interne ale ușii de încărcare și pe garnitura ușii de încărcare. >>> Curățați suprafețele interioare ale ușii de încărcare și pe cele ale garniturii ușii de încărcare.

Ușa de încărcare se deschide singură.

Este posibil ca ușa de încărcare să nu fi fost închisă bine. >>> Apăsați ușa de încărcare până ce se aude sunetul de închidere.

Simbolul de avertizare rezervor apă se aprinde sau clipește.

E posibil ca rezervorul de apă să fie plin. >>> Goliiți rezervorul de apă.

Furtunul de golire a apei poate fi defect. >>> Dacă produsul este conectat direct la rețeaua de scurgerea menajeră, verificați furtunul de scurgere a apei.

Lumina din interiorul uscătorului nu se aprinde. (La modelele cu lămpi)	
Este posibil ca uscătorul să nu fi fost pornit folosind butonul On/Off (Pornire/Oprire). >>> Asigurați-vă că uscătorul este pornit. E posibil ca lampa să nu funcționeze. >>> Contactați un Service Autorizat pentru a înlocui lampa.	
Pictograma sau lumina de prevenire a șifonării este aprinsă.	
Este posibil să fi activat modul de antișifonare care împiedică rufele din uscător să se șifoneze. >>> Oprțiți uscătorul și scoateți rufele.	
Pictograma de curățare a filtrului de scame este aprinsă.	
Filtrul de scame (filtrul interior și exterior) poate fi murdar. >>> Spălați filtrele de scame cu apă caldă și uscați-le. Se poate forma un strat pe porii filtrului de scame care duce la obturare. >>> Spălați filtrele de scame cu apă caldă și uscați-le. Este posibil să se fi produs un strat care poate cauza obturarea porilor filtrelor de scame (filtre interne și externe). << Spălați și uscați filtrele cu apă caldă >> Este posibil ca filtrele de scame să nu fie introduse. >>> Introduceți filtrele interior și exterior la locurile lor. Este posibil ca pânza filtrului ecologic să nu fie instalată pe partea din plastic, iar partea din față a condensatorului să se fi obturat.>>>Instalați filtrul ecologic pe partea din plastic și așezați-l pe carcasa filtrului. Este posibil ca filtrul ecologic să nu fi fost înlocuit, cu toate că simbolul de avertizare este aprins. "Înlocuiți filtrul."	
O avertizare sonoră se aude din mașină.	
Este posibil ca filtrele de scame să nu fie introduse. >>> Introduceți filtrele interior și exterior la locurile lor. Este posibil ca filtrele mașinii să nu fi fost instalate.>>> Instalați filtrele de scame (interne și externe) sau filtrul ecologic la locurile lor.	
Pictograma de avertizare a condensatorului clipește.	
Partea din față a condensatorului poate fi obturată cu scame. >>> Curățați partea din față a condensatorului. Este posibil ca filtrele de scame să nu fie introduse. >>> Introduceți filtrele interior și exterior la locurile lor.	
Lumina din interiorul uscătorului se aprinde. (La modelele cu lămpi)	
Dacă uscătorul este conectat la priză, butonul On/Off (Pornit/Oprit) este apăsat și ușa se deschide; lumina se aprinde. >>> Scoateți din priză uscătorul sau treceți butonul On/Off (Pornit/Oprit) în poziția Off (Oprit).	
Pictograma Wifi clipește continuu. (Pentru modele cu funcțiaHomeWhiz)	
>>> Este posibil ca produsul să nu fie conectat la rețeaua wireless. Urmați instrucțiunile pentru conectarea la rețea. Dispozitivul pe care produsul îl utilizează pentru a se conecta la rețea poate fi defect. Verificați-l. Este posibil ca produsul să nu se conecteze la rețea din cauza proximității.	



Dacă problema persistă după ce ați urmat instrucțiunile din acest capitol, contactați vânzătorul dumneavoastră sau un centru de service autorizat. Nu încercați niciodată să vă reparați singur produsul.



Dacă întâmpinați orice problemă cu dispozitivul dumneavoastră, puteți solicita o înlocuire consultând cel mai apropiat service autorizat specificând numărul modelului dispozitivului.

FIȘĂ PRODUS

REGULAMENTUL DELEGAT (UE) NR. 392/2012 AL COMISIEI

Nume furnizor și marcă înregistrată		BEKO
Denumire model		B5T69233 7188236440
Capacitate nominală (kg)		9,0
Tip uscător	Ventilat	-
	Condensator	•
Clasa eficienței consumului de energie ⁽¹⁾		A++
Consum anual de energie (kWh) ⁽²⁾		258,6
Tip Control	Automat	•
	Neautomat	-
Consum energie program bumbac standard la încărcare maximă (kWh)		2,17
Consum energie program bumbac standard la încărcare maximă parțială (kWh)		1,16
Consumul de energie al modului off (oprit) pentru programul standard pentru bumbac la capacitate maximă, P ₀ (W)		0,50
Consumul de energie al modului left-on (lăsat pornit) pentru programul standard pentru bumbac la capacitate maximă, P _L (W)		1,00
Durata modului lăsat pornit (min)		30
Program bumbac standard ⁽³⁾		•
Timp program bumbac standard la încărcare maximă, T _{day} (min)		209
Timp program bumbac standard la încărcare parțială, T _{day/2} (min)		120
Timp program ponderat bumbac standard la încărcare maximă și încărcare parțială (T ₁)		158
Clasa eficienței condensării ⁽⁴⁾		B
Eficiență condensare medie program bumbac standard la încărcare parțială, C _{day}		87%
Eficiență condensare medie program bumbac standard la încărcare parțială, C _{day/2}		87%
Eficiență ponderată program bumbac standard la încărcare maximă și încărcare parțială, C ₁		87%
Nivel putere sunet program bumbac standard la încărcare maximă ⁽⁵⁾		64
Integrat		-

• : Da - : Nu

(1) Scara de la A+++ (cea mai mare eficiență) la D (cea mai mică eficiență)

(2) Consum energie pe baza a 160 cicluri de uscare a programului bumbac standard la încărcare maximă și parțială, și consumul modurilor cu putere redusă. Consumul de energie real per ciclu va depinde de modul de folosire al aparatului.

(3) "Programul de iscare bumbac pentru dulap" folosit la capacitate maximă și parțială este programul de uscare standard la care se referă informațiile de pe etichetă și din fișa tehnică, adică acest program este adecvat pentru uscarea lenjeriei de bumbac normală udă și că este cel mai eficient program în termeni de consum de energie pentru bumbac.

(4) Scara de la G (cea mai mică eficiență) la A (cea mai mare eficiență)

(5) Valoare ponderată medie — L_{WA} exprimată în dB(A) re 1 pW

