

beko

Сушилня

Ръководство за употреба



B3T41242

BG

2960313862_BG/ 20-09-23.(9:05)



HĂRTIE RECICLATĂ ȘI
RECICLABILĂ

Уважаеми клиенти,

Моля, прочетете това ръководство, преди да използвате този продукт!

Благодарим Ви, че избрахте Веко продукта на . Бихме искали да постигнете оптимална ефективност от този висококачествен продукт, произведен с най-съвременна технология. Моля, не забравяйте да прочетете и разберете напълно това ръководство и допълнителната документация преди употреба.

Спазвайте всички предупреждения и информация тук. Следователно можете да защитите себе си и вашия продукт от потенциални щети.

Пазете ръководството. Включете това ръководство с устройството, ако го предадете на някой друг.

Символи и забележки

В ръководството за потребителя се използват следните символи:



Опасност, която може да причини смърт или нараняване



Прочетете ръководството



Важна информация или полезни съвети за използване



Предупреждение срещу горещи повърхности



Предупреждение срещу токов удар



Предупреждение срещу опасност от UV лъчение



Предупреждение срещу изгаряне



Опаковката на продукта е произведена от рециклирани материали, в съответствие с националното законодателство за опазване на околната среда.



Предупреждение срещу пожар

ЗАБЕЛЕЖКА Опасност, която може да причини материални щети на продукта или околностите

Този продукт е произведен, използвайки най-новите технологии в екологично чисти условия.

| | |
|---|-----------|
| 1 Инструкции за безопасност | 5 |
| 1.1 Употреба по предназначение | 5 |
| 1.2 Безопасност на деца, уязвими лица и домашни любимци | 5 |
| 1.3 Електрическа безопасност | 6 |
| 1.4 Безопасност при транспортиране | 7 |
| 1.5 Безопасен монтаж | 7 |
| 1.6 Безопасност при употреба | 9 |
| 1.7 Безопасност при поддръжка и почистване | 10 |
| 1.8 Безопасност на осветлението | 11 |
| 2 Инструкции за опазване на околната среда | 12 |
| 2.1 Съответствие с правилата за ОЕЕО и изхвърляне на отпадъци | 12 |
| 2.2 Информация за опаковката | 12 |
| 2.3 Стандартна информация за съответствие и информация за изпитване / ЕС декларация за съответствие | 12 |
| 3 Вашата сушилна машина | 13 |
| 3.1 Технически спецификации | 13 |
| 3.2 Общ изглед | 14 |
| 3.3 Обхват на доставка | 14 |
| 4 Монтаж | 15 |
| 4.1 Правилно място за монтаж | 15 |
| 4.2 Премахване на групата за безопасност при доставка | 15 |
| 4.3 Свързване към водопровода | 16 |
| 4.4 Регулиране на стойките | 16 |
| 4.5 Преместване на сушилната машина | 16 |
| 4.6 Предупреждение относно шума | 16 |
| 4.7 Подмяна на лампичката за осветяване | 16 |
| 5 Подготовка | 17 |
| 5.1 Опасност, която може да причини материални щети на продукта или околната среда | 17 |
| 5.2 Пране не подходящо за сушене в сушилна машина | 17 |
| 5.3 Подготовка на прането за сушене | 17 |
| 5.4 Как да пестя електроенергия | 17 |
| 5.5 Правилна товарносимост | 18 |

| | |
|--|-----------|
| 6 Включване на продукта | 19 |
| 6.1 Контролен панел | 19 |
| 6.2 Символи | 19 |
| 6.3 Подготовка на сушилнята | 19 |
| 6.4 Избор на програма и таблица на потреблението на енергия | 20 |
| 6.5 Допълнителни функции | 22 |
| 6.6 Предупредителни индикации..... | 23 |
| 6.7 Стартиране на програмата | 23 |
| 6.8 Защита от деца | 23 |
| 6.9 Промяна на програмата след нейното стартиране | 23 |
| 6.10 Прекратяване на програмата..... | 24 |
| 6.11 Край на програмата | 24 |
| 6.12 Функция за миризми | 24 |
| 6.13 Функция за премахване на миризми и бръчки SteamCure | 24 |
| 7 Поддръжка и почистване | 26 |
| 7.1 Влакнести филтри (вътрешни и външни филтри) / Почистване на вътрешната повърхност на товарната врата | 26 |
| 7.2 Почистване на сензора | 27 |
| 7.3 Изпразване на резервоара за вода | 27 |
| 7.4 Почистване на кондензатора | 28 |
| 8 Отстраняване на неизправности | 30 |

1 Инструкции за безопасност

Този раздел съдържа инструкции за безопасност, необходими за избягване на риска от нараняване или материални щети.

- Нашата компания не носи отговорност за щети, които могат да възникнат, ако тези инструкции не се спазват.
- Операциите по инсталиране и ремонт винаги се извършват от оторизиран сервиз.
- Използвайте само оригинални резервни части и аксесоари.
- Не поправяйте и не заменяйте никакви компоненти на продукта, освен ако това не е ясно посочено в ръководството за експлоатация.
- Не променяйте продукта.



1.1 Употреба по предназначение

- Продуктът е предназначен само за домакинска употреба. Не е предназначен за използване с търговска цел.
- Продуктът не е предназначен за външна употреба.
- Не инсталирайте и не работете с продукта, когато замръзването е възможно и/или уязвимо за външни елементи. Замръзналата вода в помпата или маркучите може да причини повреди
- Продуктът може да се използва само за сушене и проветряване на пране, което се измива с вода и безопасно в сушилна машина.



1.2 Безопасност на деца, уязвими лица и домашни любимци

- Този продукт може да се използва от деца на възраст 8 години и повече и лица с неразвити физически, сензорни или умствени способности или липса на опит и знания, ако им е предоставен надзор или инструкция относно използването на уреда по безопасен за продукта начин и опасностите участващи. Децата не трябва да си играят с уреда. Почистването и поддръжката не трябва да се извършват от деца, освен ако не са под наблюдение.
- Деца под 3 -годишна възраст трябва да се държат далеч от продукта, освен ако не се наблюдават.

- Електрическите продукти са опасни за деца и домашни любимци. Децата и домашните любимци не трябва да играят с продукта, да се качват или да влизат вътре в продукта.
- Дръжте вратата на продукта затворена, дори когато не го използвате. Децата или домашните любимци могат да бъдат заключени вътре в продукта и да се задушат.
- Дейностите по почистване и поддръжка не трябва да се извършват от деца, освен ако не са под наблюдение.
- Пазете опаковъчните материали далеч от деца. Риск от нараняване и задушаване.
- Пазете всички добавки, използвани с продукта, далеч от деца.
- Преди да изхвърлите продукта, отрежете захранващия кабел и унищожете вратата.



1.3 Електрическа безопасност

- Продуктът не трябва да бъде включен по време на монтаж, поддръжка, почистване, ремонт и транспортиране.
- Ако захранващият кабел е повреден, той трябва да бъде заменен само от оторизиран сервиз, за да се избегне риск, който може да възникне.
- Не поставяйте захранващия кабел под продукта или отзад на продукта. Не поставяйте тежки предмети върху захранващия кабел. Захранващият кабел не трябва да се прегъва, прищипва и да не влиза в контакт с източник на топлина.
- Не използвайте удължителен кабел, мултиплейър или адаптер за работа с вашия продукт.
- Продуктът не трябва да се захранва чрез външен превключвател, като например таймер, или да бъде свързан към верига, която редовно се отваря и затваря с инструмент.
- Щепселът трябва да е лесно достъпен. Ако това не е възможно, на електрическата инсталация трябва да има механизъм, който отговаря на електрическото законодателство и който изключва всички клеми от електрическата мрежа (предпазител, превключвател, главен превключвател и т.н.).
- Не пипайте щепсела с мокри ръце.
- Когато изключвате уреда, не дръжте захранващия кабел, а щепсела.



1.4 Безопасност при транспортиране

- Изключете продукта преди транспортиране, изпразнете резервоара за вода и ако има такъв, отстранете връзките за източване на вода.
- Този продукт е тежък, не го вдигайте сами.
- Вземете необходимите предпазни мерки за продукта срещу падане и накланяне. Не удряйте и не изпускате продукта при транспортиране.
- Не използвайте екструдиралните части на продукта (като например вратата за зареждане) за преместване на продукта.
- Премествайте продукта в изправено положение. Ако не може да се премести в изправено положение, транспортирайте чрез накланяне надясно, гледано отпред.



1.5 Безопасен монтаж

- За да подготвите продукта готов за монтаж, уверете се, че електрическата инсталация и източването на вода са правилни, като проверите информацията в ръководството за потребителя. Ако не е подходящ за инсталиране, обадете се на квалифициран електротехник и водопроводчик, който да подреди уредите, ако е необходимо. Тези операции се извършват от клиента.
- Проверете за повреди на продукта, преди да го инсталирате. Не инсталирайте продукта, ако е повреден.
- Не сваляйте регулируемата стойка.
- Поставете продукта на равна и твърда повърхност и балансирайте с регулируемите крака.
- Разстоянието между продукта и пода не трябва да се намалява чрез материали като килими, парчета дърво и ленти. Вентилационните отвори под основата на продукта не трябва да се запушват от килим.
- Продуктът трябва да се монтира така, че да не запушва вентилационните отвори.
- Монтирайте продукта в среда без прах и с добра вентилация.
- Не монтирайте продукта в непосредствена близост до запалими и експлозивни материали и не дръжте запалими и експлозивни материали близо до продукта, докато той е в експлоатация.

- Продуктът не трябва да се монтира срещу врата, плъзгаща се врата, където вратата за зареждане на продукта не може да бъде напълно отворена, или зад врата, където пантите на продукта са обърнати към пантите на вратата.
- Монтирайте продукта, където периодичната поддръжка и почистване могат да се извършват с лекота.
- Поставете продукта с гръб към стената (за модели с нагреватели).
- След като поставите продукта, уверете се, че задната стена не влиза в контакт с екструзия (кран за вода, електрически контакт и др.).
- Поставете продукта на разстояние най-малко 1 см между продукта и ръбовете на мебелите.
- Следвайте правилата за свързване на димните тръби, посочени в ръководството (за модели с димоотвод).
- Отработеният въздух не трябва да се насочва към димоотвод, който се използва за изпускане на дим от устройства, които консумират газ или други горива (за модели с димоотвод).
- Вентилационният маркуч не трябва да бъде свързан към отоплителна печка или комин (за модели с димоотвод).
- Включете продукта в заземен контакт, защитен с подходящ предпазител в съответствие с посочения тип и токови скорости. Накарайте опитен електротехник да настрои оборудване за заземяване. Не използвайте продукта без заземяване в съответствие с регионалните/националните разпоредби.
- Включете продукта в заземено гнездо, което отговаря на стойностите на напрежението, тока и честотата, посочени в типа етикет.
- Не включвайте продукта към разхлабени, счупени, мръсни, мазни гнезда или контакти, които са излезли от местата си или гнездата с риск от контакт с вода.
- Трябва да се използват новите комплекти маркучи, доставени с продукта. Не използвайте повторно старите комплекти маркучи. Не поставяйте приставки към маркучите.
- Поставете хранящия кабел и маркучите по такъв начин, за да не рискувате да се препънете.
- За да използвате продукта върху пералня, трябва да използвате фиксиращ отвор между два продукта. Фиксиращият отвор се монтира от оторизиран сервис.

- Когато продуктът се поставя върху пералнята, общото им тегло, когато са пълни, може да бъде около 180 кг. Поставете продуктите на здрав под, който може да понесе достатъчно количество товар.
- Пералнята машина не може да се поставя върху сушилнята.

Таблица за Монтаж за Перални и Сушилни Машини

| Тип комплект за подреждане | Размер на дълбочината (TD=сушилня, WM: пералня) |
|--|---|
| Пластмасови - 54/60 см с или без ремък | 60см TD --> WM≥50см / 54см TD --> WM≥45см |
| Пластмасови - 46 см с или без ремък | 46см TD --> WM≥54см |
| С рафт - 60см | 60см TD --> WM≥50см |
| С рафт - 54см | 54см TD --> WM≥45см |



1.6 Безопасност при употреба

- Максималното тегло на сухото пране преди пране е посочено в раздел „Технически спецификации“.
- Не поставяйте неизпраните предмети в сушилнята.
- Предметите, които са замърсени с материали като готварски масла, ацетон, алкохол, бензин, керосин, препарати за отстраняване на петна, терпентин, восък или почистващи препарати, се измиват в гореща вода с повече количество препарат преди сушене със сушилнята.
- Ако за почистване се използват химикали, сушилната машина не трябва да се използва.
- Гумена пяна (латексова пяна), капаци за душ, водоустойчив текстил, гумени материали и дрехи, възглавници с гумени подложки от пяна не трябва да се сушат в сушилна машина.
- Артикулите с лак за коса, остатъци от продукти за коса или подобни материали не трябва да се сушат в сушилна машина.
- Изпразнете джобовете на дрехите и извадете предмети като кибрит и запалки.
- Ако всички артикули не могат да бъдат отстранени бързо и не могат да бъдат поставени там, където топлината може да се разсее, не спирайте сушилната машина преди завършване на цикъла на сушене.
- Последната част от цикъла на сушилната машина се провежда без нагриване (охлаждащ цикъл), за да се гарантира, че предметите се съхраняват при температура, която няма да навреди на предметите.

- Омекотители за пране или подобни продукти трябва да се използват в съответствие с инструкциите за омекотител.
- Не използвайте сушилната машина без влакнест филтър.
- Не позволявайте натрупване на влакна около сушилната машина.
- За да се предотврати обратното изтегляне на газ в помещението от устройствата, които консумират други горива, включително открит огън, трябва да се осигури подходяща вентилация (за модели с димоотвод).
- Не работете с продукта заедно с нагреватели като газови нагреватели и комин. Това може да доведе до запалване на димоотвода. (за модели с димоотвод)
- Не се облягайте и не сядайте на вратата за зареждане, когато е отворена, продуктът може да се преобърне.
- Не се качвайте върху продукта.
- Не поставяйте източник на пламък (свещи, цигари и т.н.) върху продукта или в близост до него. Не съхранявайте запалими/експлозивни материали.
- Не докосвайте барабана, докато той се върти.
- Задната стена на продукта ще бъде гореща по време на работа. Не докосвайте задната страна на продукта по време на сушене или след приключване на процеса на сушене. (За модели с отопление)
- Не докосвайте вътрешната повърхност на барабана, докато добавяте или изваждате дрехи по време на работеща програма. Повърхността на барабана е гореща.
- Не натискайте бутоните с остри предмети като вилици, ножове, с ноктите си и т.н.
- Не използвайте дефектния или повреден продукт. Изключете продукта (или изключете свързания предпазител) и се обадете на оторизирания сервиз.
- Изключвайте уреда от контакта, ако няма да го използвате.



1.7 Безопасност при поддръжка и почистване

- Не мийте уреда чрез пръскане или обливане с вода. Не използвайте почистваща машина под налягане, пароструйка, маркуч или пистолет под налягане за почистване на продукта.
- Не използвайте остри или абразивни инструменти за почистване на продукта.
- Не използвайте материали като почистващи препарати за домакинство, сапуни, почистващи препарати, газ, бензин, алкохол, восък и др., за да почистите продукта.
- Влакнестият филтър трябва да се почиства редовно. След всеки цикъл на сушене почистете влакнестия филтър и вътрешната повърхност на люка.
- Почистете натрупването на влакна върху перките на изпарителя зад чекмеджето на филтъра с прахосмукачка. Можете да почиствате само с ръка, ако носите предпазни ръкавици. Не се опитвайте да почиствате с голи ръце. Перките на изпарителя могат да повредят ръцете ви. (За продукти с термопомпа)
- Поради опасност от пожар и експлозия, не използвайте разтвори, почистващи материали, стоманена вата или подобни материали и инструменти за почистване на сензори.
- Почистете димоотвода. (за модели с димоотвод)
- Не пийте кондензираната вода.



1.8 Безопасност на осветлението

- Свържете се с оторизиран сервиз, когато трябва да смените светодиода/ крушката, използваща за осветление (за продукти с осветление).

2 Инструкции за опазване на околната среда

2.1 Съответствие с правилата за ОЕЕО и изхвърляне на отпадъци



Този продукт не съдържа опасните и забранени материали, посочени в „Регламента за контрол на отпадъците от електрическо и електронно оборудване“, публикуван от Министерството на околната среда и урбанизацията на Република Турция. Съответства на разпоредбите на WEEE. Този продукт е произведен от рециклируеми и многократно използвани висококачествени части и материали. Затова не изхвърляйте този продукт с други битови отпадъци в края на жизнения му цикъл. Занесете го в пункт за събиране на електрическо и електронно оборудване. Можете да попитате местната администрация за тези пунктове за събиране. Можете да помогнете за опазването на околната среда и природните ресурси, като доставите използваните продукти за рециклиране.



Също така R290 е запалим хладилен агент. Затова се уверете, че системата и тръбите не са повредени по време на работа и транспортиране.

Пазете продукта от източници на топлина, в противен случай може да се запали, ако е повреден. Не изхвърляйте продукта, като го изхвърлите в огъня.

2.2 Информация за опаковката

Опаковката на продукта е изработена от рециклируеми материали, в съответствие с националното законодателство. Не изхвърляйте отпадъците от опаковки с битовите отпадъци или други отпадъци, изхвърляйте ги в зоните за събиране на опаковки, определени от местните власти.

2.3 Стандартна информация за съответствие и информация за изпитване / ЕС декларация за съответствие



Фазите на разработване, производство и продажби на този продукт се извършват в съответствие с правилата за безопасност, посочени във всички свързани инструкции на Европейския съюз.

3 Вашата сушилна машина

3.1 Технически спецификации

BG

| | |
|---------------------------------|------------------------|
| Височина (регулируема) | 84,6 кг / 86,6 кг* |
| Широчина | 59,7 кг |
| Дълбочина | 54,3 кг |
| Капацитет (макс) | 7 кг** |
| Нетно тегло (\pm %10) | 42 кг |
| Напрежение | Виж етикета с данни*** |
| Номинал на входящото напрежение | |
| Код на модела | |

* Мин. височина: Височина със затворена регулируема стойка.

Макс. височина: Височина с отворена регулируема стойка на максимална височина.

** Тегло на сухото пране преди пране.

*** Табелката с данни е под вратата на сушилната машина.



За да се повиши качеството на сушилната машина, техническите спецификации могат да бъдат променени без предизвестие.
Цифрите в това ръководство са схематични и може да не съвпадат точно с продукта.
Стойностите, предоставени със сушилната машина или придружаващите я документи, са лабораторни показания в съответствие със съответните стандарти. Тези стойности могат да се различават в зависимост от употребата и условията на околната среда.

3.2 Общ изглед

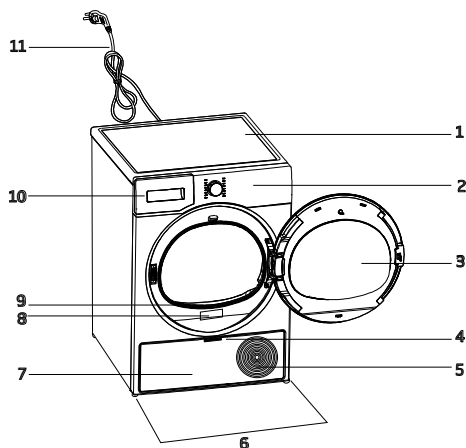

1. Горен панел
2. Панел за управление
3. Люк на сушилнята
4. Дръжка на дъска за пръсти
5. Вентилационни решетки
6. Регулируеми крачета
7. Дъска за пръсти
8. Табелка с технически данни на производителя
9. Филтър от влакна
10. Чекмедже на резервоара за вода
11. Захранващ кабел

3.3 Обхват на доставка

| | | | |
|---|---|---|--------------------------------|
|  | 1. Маркуч за изпускане на вода* |  | 6. Капачка за пълнене на вода* |
|  | 2. Резервна гъба за филтърно чекмедже* |  | 7. Чиста вода* |
|  | 3. Ръководство на потребителя |  | 8. Група капсули с мирис* |
|  | 4. Кошница за сушене* |  | 9. Четка* |
|  | 5. Ръководство на потребителя за кошницата за сушене* |  | 10. Филтърна кърпа* |

*По избор - може да не е включено, зависи от модела.

4 Монтаж



Първо прочетете „Инструкциите за безопасност“!

Преди да се консултирате с най-близкия оторизиран сервиз за инсталиране на сушилната машина, вижте информацията в ръководството за потребителя и се уверете, че електрическите и водоснабдителните услуги са според изискванията. Ако не, обадете се на електротехник и водопроводчик.



Отговорност на клиента е да подготви мястото, където ще бъде поставена сушилната машина, както и да подготви инсталация за захранване и отпадни води.



Проверете за повреда на сушилната машина, преди да я монтирате. Ако сушилната машина е повредена, не я монтирайте. Повредените продукти създават риск за вашата безопасност. Изчакайте 12 часа преди да използвате сушилната машина.

ЗАБЕЛЕЖКА

Продуктът включва охлаждащ агент и ако продуктът се експлоатира веднага след транспортирането му, той може да се повреди. След всеки път, когато продуктът се премества, той се оставя да почива 12 часа.

4.1 Правилно място за монтаж

- Монтирайте сушилната машина на равна и стабилна повърхност.
- Сушилната машина е тежка. Не я премествайте сами.
- Работете със сушилната машина в среда без прах с добра вентилация.
- Разликата между сушилната машина и пода не трябва да се намалява чрез материали като килими, парчета дърво и ленти.
- Не блокирайте вентилационните решетки на сушилната машина.
- В близост до инсталационната среда на сушилната машина не трябва да има заключващи се врати, плъзгащи се врати или врати на шарнири, които могат да блокират отварянето на вратата за зареждане.

- След като сушилната машина е монтирана, връзките трябва да останат стабилни. След като поставите сушилната машина, уверете се, че задната стена не влиза в контакт с екструзия (кран за вода, електрически контакт и др.).
- Поставете сушилната машина на разстояние най-малко 1 см между продукта и ръбовете на мебелите.
- Вашата сушилна машина е подходяща за работа от +5°C до +35 °C. Ако работите извън този температурен диапазон, работата на вашата сушилна машина може да бъде компрометирана и да се повреди.
- Сушилната машина не трябва да се поставя с гръб към стената.

В

Не поставяйте сушилната машина върху захранващия кабел.

- * Игнорирайте следното предупреждение, ако системата на Вашия продукт не съдържа R290.



Сушилната съдържа хладилен агент R290.*
R290 е екологичен, но запалим хладилен агент.*
се, че входът за въздух на сушилната е отворен и е добре вентилиран.*
Дръжте потенциалните източници на пламък далеч от сушилната.*

4.2 Премахване на групата за безопасност при доставка



ЗАБЕЛЕЖКА

Не оставяйте аксесор или части от групата за безопасност при транспортиране в барабана.

4.3 Свързване към водопровода

Вместо периодично да източвате водата, натрупана в резервоара за вода, можете да източвате чрез маркуча за изпускане на вода, доставен със сушилната машина.

Свързване на маркуча за източване на вода

| | |
|--|---|
|  | <p>1-2 Извадете маркуча зад сушилната машина, като го издърпате ръчно от мястото, където е прикрепен. Не използвайте инструмент за отстраняване на маркуча.</p> <p>3 Поставете единия край на маркуча за изпускане на вода, доставен със сушилната машина, там, където сте свалили маркуча на сушилната машина.</p> <p>4 Закрепете другия край на маркуча за източване на вода към директно оттичане на отпадъчни води или мивка.</p> |
|--|---|

| | |
|------------------|---|
| ЗАБЕЛЕЖКА | <p>Изпускателният маркуч за вода трябва да бъде фиксиран на максимална височина 80 см. Уверете се, че маркучът за изпускане на вода не се прегъва, не се откача или притиска между изпускателната и сушилната машина.</p> <p>Маркучът трябва да бъде свързан, за да не се отделя от мястото му. Изтичащата вода може да причини повреда.</p> <p>Не удължавайте маркуча за източване на водата.</p> <p>Проверете дали водата тече с подходяща сила. Дренажният тръбопровод не трябва да бъде затворен или запушен.</p> |
|------------------|---|

| | |
|--|--|
|  | <p>Ако с вашия продукт е предоставен пакет аксесоари, проверете подробните инструкции.</p> |
|--|--|

4.4 Регулиране на стойките

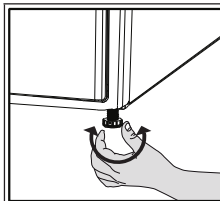

Докато сушилната машина застане равна и здрава, регулирайте стойките, като ги завъртите наляво и надясно.

4.5 Преместване на сушилната машина

- Източете напълно водата в сушилната машина.
- Ако продуктът е свързан чрез директно разреждане, отстранете връзките на маркуча.



Сушилната машина се препоръчва да се премести в изправено положение. В противен случай я наклонете надясно, когато гледате отпред и преместете сушилната машина. Изчакайте 12 часа преди да използвате сушилната машина.

4.6 Предупреждение относно шума

| | |
|---|---|
|  | |
|  | <p>Тъй като продуктът работи, от компресора от време на време могат да идват метални шумове, това е нормално.</p> |

| | |
|---|--|
|  | <p>Когато продуктът работи, натрупаната вода се изпомпва в резервоара за вода. Нормално е да чувате изпомпващи звуци от уреда по време на тази операция.</p> |
|---|--|

4.7 Подмяна на лампичката за осветяване

Ако вашата сушилна машина има лампа за осветление на барабана;

Консултирайте се с авторизирания сервиз, за да смените крушката/LED, използвана при осветяване на вашата сушилна машина. Крушката в този продукт не е подходяща за домашно осветление. Предназначението на тази лампа е да осигури безопасно зареждане на прането в сушилната машина. Лампите, използвани в този уред, са устойчиви на тежки физически условия като температури над 50 °C.

5 Подготовка



Първо прочетете „Инструкциите за безопасност“!

5.1 Опасност, която може да причини материални щети на продукта или околната среда

ЗАБЕЛЕЖКА

Пране, което не е безопасно за сушилна машина, може да повреди уреда и прането по време на сушене. Следвайте инструкциите на етикетите на прането, което ще изсушите. Сушете прането само с надпис „безопасно за сушилна машина“, написано на етикетите им.



Несушете в сушилна

5.2 Пране не подходящо за сушене в сушилна машина

ЗАБЕЛЕЖКА

Бельото с метални банели не трябва да се суши в сушилна машина. Ако тези метални банели се разхлабят и изтръгнат от дрехата, това може да повреди машината.
Деликатни бродерии, памучни и копринени дрехи, дрехи, изработени от деликатен и ценен текстил, недишащи дрехи и завеси от тюл, не трябва да се сушат в сушилна машина.

5.3 Подготовка на прането за сушене

ЗАБЕЛЕЖКА

Предмети като монети, метални части, игли, пирони, винтове, камъни и др. могат да повредят барабанната група на продукта или да причинят проблеми с функционалната работа. Затова проверете цялото пране, което ще бъде заредено в продукта. Изсушете прането с метални аксесоари, като ципове, като ги обърнете отвътре.
Затворете ципове, куки и закопчалки, закопчайте копчетата на капаците, завържете текстилни колани и колани за престилки.

5.4 Как да пестя електроенергия

- Използвайте възможно най-високата опция за изстискване, докато перете прането. Следователно можете да намалите периода на сушене и да намалите консумацията на енергия. Сортирайте прането според неговия вид и дебелина. Сушете заедно еднакви видове пране. Например кухненските кърпи и покривките за маса изсъхват по-бързо от кърпите за баня.
- Следвайте препоръките в ръководството за потребителя за избор на програма.
- По време на сушене не отваряйте вратата за зареждане, освен ако не е необходимо. Ако трябва да отворите вратата за зареждане, не я оставайте отворена твърде дълго.
- Не добавяйте мокро пране, тъй като сушилната работи.
- Почиствайте влакнения филтър преди и след всяка сушене.
- За модели с кондензация, не забравяйте да почистите кондензатора поне веднъж месечно или след всеки 30 сушилни сесии.
- Уверете се, че филтрите са чисти. Вижте поддръжката и почистването за подробности.
- За модели с димоотвод, спазвайте правилата за свързване на димните тръби, посочени в ръководствата, и почистете димоотвода.
- По време на сушене правилно проветрете средата, в която се намира сушилната машина.
- При модели с термопомпа проверявайте кондензатора поне на всеки шест месеца и го почиствайте, ако е замърсен.

- Ако използвате екологичен филтър, не е необходимо да почиствате филтъра след всеки цикъл. Когато на екрана свети екологично чистата икона, сменете филтърната кърпа.

5.5 Правилна товароносимост

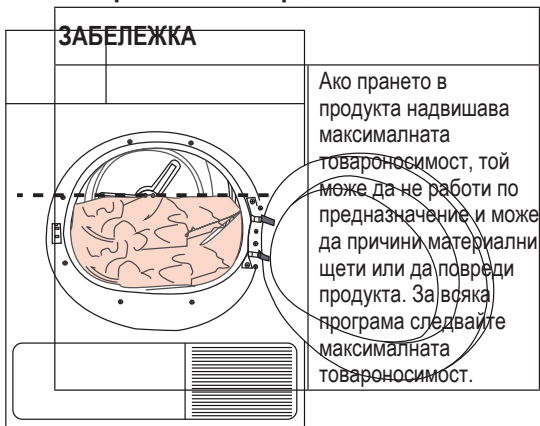

Килограмите по -долу са дадени като примери.

| Пране | Прибл. тегло (гр)* | Пране | Прибл. тегло (гр)* |
|-------------------------------------|--------------------|-------------------------|--------------------|
| Памучно спално бельо (двоен размер) | 1500 | Памучни дрехи | 500 |
| Спално бельо (единичен размер) | 1000 | Дрехи | 350 |
| Чаршаф (двоен размер) | 500 | Деним | 700 |
| Чаршаф (единичен размер) | 350 | Носна кърпичка (10 бр.) | 100 |
| Голяма покривка за маса | 700 | Тениски | 125 |
| Малка покривка за маса | 250 | Блуза | 150 |
| Салфетки | 100 | Памучна риза | 300 |
| Кърпа за баня | 700 | Ризи | 200 |
| Кърпа за ръце | 350 | | |

* Тегло на сухото пране преди пране.

6 Включване на продукта

6.1 Контролен панел

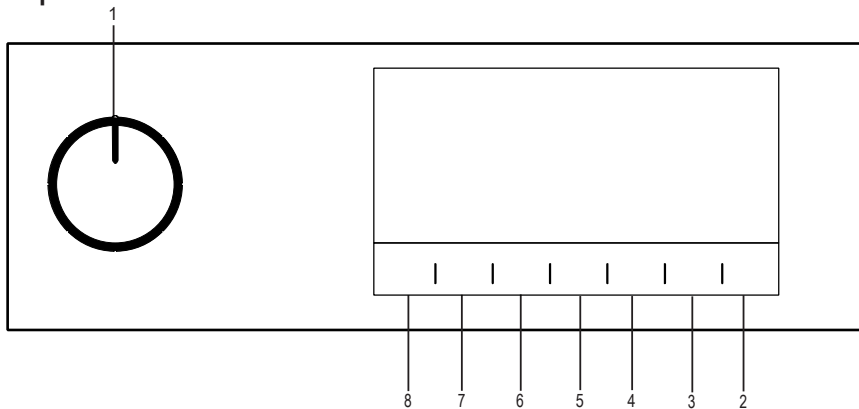

1. Бутон за избор на Вкл./Изкл./Програма
2. Бутон Старт / Режим на готовност
3. Бутон за избор на крайно време.
4. Бутон за избор на времева програма
5. Бутон за избор на ниска температура
6. Бутон за звуково предупреждение и избор на защитен бутон за деца
7. Бутон за избор на предотвратяване на гънки/ бутон за светлина на барабана.
8. Бутон за избор на ниво на сушене.

6.2 Символи



6.3 Подготовка на сушилнята

- Свържете сушилнята.
- Отворете люка на сушилнята.
- Поставете прането в машината без да го тъпчете.
- Натиснете и затворете люка.

- Изберете желаната програма с помощта на бутона Вкл./Изкл./Програма, машината ще се включи.



Избирането на програма с помощта на бутона Вкл./изкл./Програма не означава, че програмата е стартирана. Натиснете бутона Старт/Режим на готовност, за да стартирате програмата.

ЗАБЕЛЕЖКА



Уверете се, че до люка не се е струпало пране. Не използвайте сила при затваряне на вратата на машината.

6.4 Избор на програма и таблица на потреблението на енергия

| BG | | | | |
|------------------------------------|---|----------------|---------------------------------------|--------------------------|
| Програми | Описание на програмите | Капацитет (кг) | Скорост на въртене на машината (об/м) | Време на сушене (минути) |
| Памук | Можете да изсушите своя термоустойчив памучен текстил с този цикъл. Избира се настройка за сушене, която е подходяща за дебелината на прането, което трябва да бъде изсушено, и желаното ниво на сухота. | 7 | 1000 | 179 |
| Памук еко | Еднослоен, ежедневен памучен текстил се суши възможно най-икономично. | 7 | 1000 | 169 |
| Памучно пране, изсушени за гладене | Еднослоен, ежедневен памучен текстил се суши до леко влажно състояние, така че да е готов за гладене. | 7 | 1000 | 125 |
| Изкуствени материи | Можете да изсушите целия си синтетичен текстил с този цикъл. Избира се настройка за сушене, която е подходяща за желаното ниво на сухота. | 4 | 800 | 70 |
| Смесено(Ежедневно изпиране) | Използвайте тази програма за сушене на дънки, които се центрофугират при високи обороти в сушилната. С тази програма могат да се сушат спортни и фирнес облекла. | 4 | 1000 | 120 |
| Деликатно изпиране на вълна | Използвайте тази програма за сушене на вълнени облекла като връхни дрехи, които се изплакват в съответствие с инструкциите. Препоръчва се облеклата да бъдат извадени от уреда в края на програмата. | 1,5 | 600 | 158 |
| Нощен режим | При тази програма нивото на шума, излъчвано в околната среда, ще бъде най-ниско. С тази програма можете безшумно да изсушавате Вашите памучни или синтетични дрехи. | 7 | 1000 | 240 |
| Деликатни тъкани | Можете да изсушавате вашето пране от деликатни тъкани или пране с етикет за ръчно пране (копринени блузи, тънко бельо и т.н.) на ниска температура на тази програма. | 2 | 1200 | 45 |
| Програми за време / Steamcure | Можете да изберете от програмите за време между 10 и 160 минути, за да постигнете желаното ниво на сушене при ниска температура. В тази програма операциите на сушилната се запазват за определено време, независимо от сухотата на прането. SteamCure е освежаваща функция, която има за цел да помогне при гладенето на износеното сухо пране и да намали преносимите по въздух миризми (цигари, храна и др.) | - | - | - |
| Деним | Можете да изсушавате вашите панталони, поли, ризи или якета от деним на тази програма. | 4 | 1200 | 120 |

| | | | | |
|----------------------------|---|-----|------|-----|
| На открито/спорт (Goretex) | Използвайте за сушене на дрехи от синтетични, памучни или смесени тъкани, както и на водоустойчиви продукти като функционални якета, дъждобрани и т.н. Преди сушене ги обръщайте от обратната страна. | 2 | 1000 | 135 |
| Напред | С тази програма можете да изсушите текстилните си продукти, пълни с пух. Проверете дали вашите материи са подходящи за сушене в сушилнята и ги изсушете в съответствие с инструкциите. | - | 800 | 190 |
| Ризи | Изсушава ризите по по-деликатен начин, причинява по-малко намачкване и улеснява гладенето. | 1,5 | 1200 | 50 |
| Ежедневно пране | Използвайте тази програма, за да имате 2 ризи готови за гладене. | 0,5 | 1200 | 30 |
| Хигиенно изсушаване | С тази програма можете да изсушите изпраните си продукти, които искате да осигурите с допълнителна хигиена. Тя осигурява висока хигиена на вашия текстил чрез топлинен ефект. | 5 | 800 | 200 |
| Хигиенно обновяване | Можете да използвате тази програма за вашите сухи дрехи и пране, за които искате да осигурите хигиена, без да ги перете. Тя осигурява висока хигиена на вашия сух текстил чрез топлинен ефект. | 1,5 | - | 120 |

Консумация на енергия

| Програми | Капацитет (кг) | Скорост на въртене на машината (об/м) | Приблизително количество остатъчна влага | Консумация на енергия kWh |
|---|--|---------------------------------------|--|---------------------------|
| Памук еко* | 7 | 1000 | 60% | 1,26 |
| Памучно пране, изсушени за гладене | 7 | 1000 | 60% | 1,01 |
| Синтетично пране, изсушено за гардероба | 4 | 800 | 40% | 0,55 |
|  | Програмата "Памук еко", използвана при пълно и частично натоварване, е стандартната програма за сушене, за която се отнася информацията на етикета и във фиша, че тази програма е подходяща за сушене на нормално влажно памучно пране и че тя е най-ефективната програма по отношение на консумацията на енергия за памука. | | | |

* : Стандартна програма за енергиен етикет EN 61121 Стойностите в таблицата се определят съгласно стандарта EN 61121. Стойностите на потреблението може да варират от стойностите в диаграмата в зависимост от типа пране, скоростта на изстискване, условията на околната среда и нивата на напрежение.



Allergy UK е запазената марка на Британската Фондация по Алергиите (British Allergy Foundation). Печатът на одобрение е създаден, за да ръководи хората, които искат

съвет, че продуктът значително намалява количеството на алергените в среда, в която има алергични хора или продуктът ограничава / намалява / елиминира алергените. Целта е да се предоставят доказателства, че продуктите са научно изпитани или анализирани, за да дадат измерими резултати.

6.5 Допълнителни функции Ниво на сушене

Бутонът за настройка на сушене се използва за регулиране на желаната сухота. Продължителността на програмата може да се променя в зависимост от избора.



Можете да изберете тази функция само преди да стартирате програмата.

Предотвратяване от намачкване

Можете да включите и изключите функцията за предотвратяване от намачкване, като натиснете бутона за избор на предпазване от намачкване. Ако няма да извадите прането веднага след приключване на програмата, може да използвате функция за предотвратяване от намачкване, за да предпазите прането от намачкване.

Звуково предупреждение

Сушилнята издава звуково предупреждение, когато програмата е свършила. Натиснете бутона „Звуково предупреждение“, ако не искате звуково предупреждение. Когато натиснете бутона за звуково предупреждение, светлината угасва и не издава звук, когато програмата приключи.



Можете да активирате тази функция преди или след стартиране на програмата.

Ниска температура

Можете да активирате тази функция само преди да стартирате програмата. Можете да активирате тази функция, ако искате да изсушите прането си на по-ниска температура. Продължителността на програмата ще бъде по-дълга, след като се активира.

Отложен край

С функцията “Отложен край” можете да отложите крайното време до 24 часа.

1. Отворете люка на сушилнята и поставете прането.
2. Изберете програмата за сушене.
3. Натиснете бутона “Отложен край” и задайте желаното от Вас време на отложения старт. Светодиодът за отложен край светва. (Когато натиснете и задържите бутона, отложеният край продължава без спиране).
4. Натиснете бутона Старт / Режим на готовност. Започва отброяването на отложения край. Знакът „:“ в средата на желания отложен край започва да мига.



В рамките на отложения край можете да добавяте или махате пране. Показаното време е сбор от времето за нормално сушене и отложения край. Светодиодът “Отложен край” ще изгасне в края на отброяването, сушенето започва и светодиодът за сушене светва.

Промяна на функцията с отложен край

Ако искате да промените продължителността по време на обратното броене:

Поставете програмата на пауза и натиснете бутона за включване / изключване / избор на програма и отменете програмата. Изберете желаната от Вас програма и повторете процеса за избор на отложен край.

Отмяна на функцията Отложен край

Ако искате да отмените зададеното отброяване на отложен край и да стартирате програмата веднага:

Поставете програмата на пауза и натиснете бутона за включване / изключване / избор на програма и отменете програмата. Изберете желаната програма и натиснете бутона “Старт / Пауза”.

Светлина в барабана

Можете да включите и изключите светлината на барабана, като натиснете този бутон. Светлината се включва, когато бутонът е натиснат, и се изключва след определено време.

6.6 Предупредителни индикации



Предупредителните индикатори могат да се различават в зависимост от модела на Вашия уред.

Почистване на филтъра

Когато програмата приключи, предупредителният индикатор за почистване на филтъра светва.

Резервоар за вода

Ако резервоарът за вода се напълни, докато програмата все още е активна, предупредителният индикатор започва да мига и машината преминава в режим на готовност. В този случай изпразнете резервоара за вода и стартирайте програмата с помощта на бутона Старт/Режим на готовност. Предупредителните индикатори изгасват, а програмата се възобновява.

Почистване на чекмеджето на филтъра / топлообменника

Предупредителният символ мига периодично, за да напомни, че филтърът на чекмеджето трябва да се почисти.

6.7 Стартиране на програмата

Натиснете бутона Старт/Режим на готовност, за да стартирате за програмата.

Индикаторите “Старт/Режим на готовност” ще светнат, за да покаже, че програмата се е стартирала.

6.8 Защита от деца

Сушилнята има защита от деца, която не позволява прекъсване на програма при натискане на някой бутон. Ако защитата от деца е активирана, всички бутони на панела, с изключение на бутона за избор на програма Вкл./Изкл. са деактивирани.

Натиснете бутона за Звуково Предупреждение в продължение на 3 секунди за активиране на функцията Защита от деца.

Функцията “Защита от деца” трябва да се деактивира, за да можете да стартирате нова програма след приключване на текущата, или за да можете да се намесите в програмата. За да деактивирате защитата от деца, задръжте натиснати същите бутони за 3 секунди.



Когато функцията “Защита от деца” е активирана, предупредителният индикатор на екрана светва.

Когато е активирана функцията Защита от деца е активирана:

Когато сушилнята работи или е в режим на готовност, индикаторните символи няма да се променят при промяна на позицията на бутона за избор на програма.



Когато сушилнята работи и защитата от деца е активна, ако бутонът за избор на програма е завъртян, ще се чуе двоен звуков сигнал. Ако защитата от деца е деактивирана, преди бутонът за избор на програма да се завърти на първоначалното си място, програмата ще бъде прекратена, тъй като бутонът за избор на програма е изместен.

6.9 Промяна на програмата след нейното стартиране

Можете да промените програмата, която сте избрали, за да изсушите прането с друга програма, след като сушилнята започне да работи.

- Например поставете програмата на пауза и завъртете бутона Включване / Изключване / Избор на програма, за да изберете програмата Extra Dry вместо Ironing Dryness.
- Натиснете бутона Старт/Режим на готовност, за да стартирате за програмата.

Добавяне и изваждане на дрехи по време а режима на готовност

Ако искате да добавяте в или изваждате дрехи от сушилнята след стартиране на програмата за сушене:

- Натиснете бутона Старт/Режим на готовност, за да поставите сушилнята в режим на готовност. Сушенето спира.
- Отворете люка докато сушилнята е в режим на готовност и затворете вратата след добавяне или изваждане на пране.
- Натиснете бутона Старт/Режим на готовност, за да стартирате за програмата.

| | |
|--|--|
|  | <p>Добавянето на пране след стартиране на сушенето може да доведе до смесване на сухото пране в машината с мокро пране и оставяне на прането във влажна среда в края на операцията. Добавянето или премахването на прането по време на сушенето може да се повтори толкова пъти, колкото желаете. Но тази операция непрекъснато прекъсва сушенето и по този начин увеличава продължителността на програмата и консумацията на енергия. Поради това се препоръчва да добавяте пране, преди да стартирате програмата. Ако се избере нова програма чрез завъртане на бутона за избор на програма, докато сушилната е в режим на готовност, текущата програма се прекъсва.</p> |
|--|--|

| | |
|--|---|
|  | <p>Не докосвайте вътрешната повърхност на барабана, докато добавяте или изваждате дрехи по време на работеща програма. Повърхността на барабана е гореща.</p> |
|--|---|

6.10 Прекратяване на програмата

Ако искате да отмените програмата и да прекратите сушенето по някаква причина, след като сушилната машина започне да работи, поставете програмата на пауза и завъртете бутона Включване / Изключване / Избор на програма; програмата се прекратява.

| | |
|--|--|
|  | <p>Вътрешността на сушилната е много гореща, когато прекъснете програмата, докато машината работи, затова стартирайте програмата за опресняване, за да я охладите.</p> |
|--|--|

6.11 Край на програмата

Когато програмата приключи, светодиодният индикатор за Край / Предотвратяване от Намачкване и Предупреждение за почистване на влакнения филтър върху индикатора за проследяване на програмата се включва. Люкът може да се отвори и сушилната е готова за следващия цикъл.

Завъртете бутона Вкл. / Изкл. / Избор на програма в положение Вкл. / Изкл., за да изключите сушилната.

| | |
|---|---|
|  | <p>Ако прането не е извадено след приключване на програмата, функцията за Предотвратяване от Намачкване се активира за 2 часа, за да се избегне намачкването на прането в сушилната. Програмата завърта прането на интервали от 10 минути, за да се избегне неговото набръчкване.</p> |
|---|---|

6.12 Функция за миризми

Ако вашата сушилна има функция за миризми, прочетете ръководството на ProScent, за да използвате тази функция.

6.13 Функция за премахване на миризми и бръчки SteamCure

SteamCure е освежаваща функция, която помага за гладенето на сухите дрехи, които са носени много малко и има за цел да намали миризмите във въздуха (цигари, храна и др.)

Препоръчително е дрехите да се изперат, за да се премахнат неприятните миризми, които могат да бъдат погълнати от тях, като парфюми, дезодоранти и пот.

Не сушете продукти, които включват остри или твърди аксесоари и кожа.

Пълнене на резервоара за вода

1 синьото крило в машината изпълнява процеса на снабдяване на прането с вода.

Ако крилото е отгоре, можете ръчно да завъртите барабана в долното положение и да напълните с вода.

Преди да използвате програмата Steamcure, водата в контейнера за пълнене на максимално ниво трябва да се попълва ръчно в крилото.

За премахване на гънките трябва да се използва чешмяна или питейна вода.

Няколко капки вода, които могат да прелеят от крилото по време на пълненето, няма да създадат никакъв проблем.

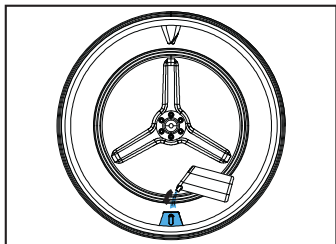
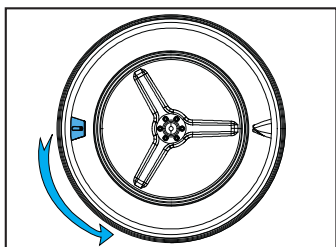

Не трябва да се използват добавки или средства за премахване на котлен камък.

Не трябва да се използват химикали, които могат да се разтварят с течни химикали и течности.

Стартиране на програмата

Крилото трябва да се постави в долното положение и да се напълни с вода до маркираната зона на контейнера за пълнене. Трябва да бъде избрана програмата SteamCure.

Когато изберете програмата, времето на екрана ще се покаже като 10 минути. Програмата за време се настройва на желаното време чрез натискане на бутона за избор и бутонът Старт / Готовност е натиснат.

За ефективно премахване на миризмите,

препоръчително е да работите с 1-6 броя сухо облекло в продължение на 50 минути.

Тази функция не почиства дрехите, намалява миризмите и гънките и ви позволява да ги носите отново.

7 Поддръжка и почистване



Първо прочетете „Инструкции за безопасност“!

7.1 Влакнести филтри (вътрешни и външни филтри) / Почистване на вътрешната повърхност на товарната врата

Косата и влакната, които са отделени от прането по време на процеса на сушене, се събират от влакнения филтър.



След всеки цикъл на сушене почистете влакнения филтър и вътрешната повърхност на люка.

ЗАБЕЛЕЖКА

Вашата сушилна машина има 2 филтъра с влакна, като единият е поставен вътре в другия. Не използвайте продукта без влакнести филтри.

За да почистите влакнения филтър:

- Отворете люка на сушилната.
- Задръжте първата част (вътрешния филтър) на влакнения филтър от две части и го извадете, като го издърпате нагоре.

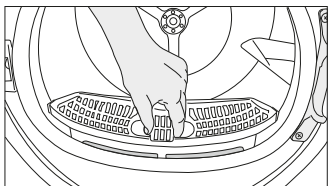

- Отстранете втората част (външния филтър), като го издърпате нагоре.

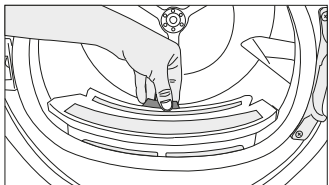

Уверете се, че косите, влакната и памучните топки не попадат в прореза, където са инсталирани филтрите.

- Отворете двата влакнести филтъра (външен и вътрешен) и отстранете влакната с ръце или с четката на въздушния дефлектор. Можете да почистите космите във филтрите с прахосмукачка.

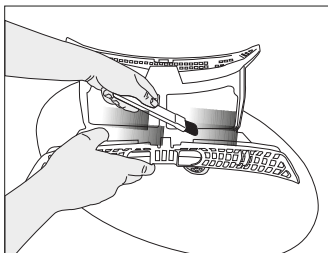
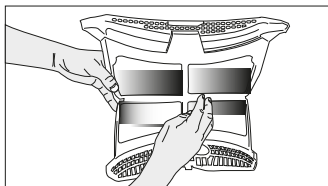
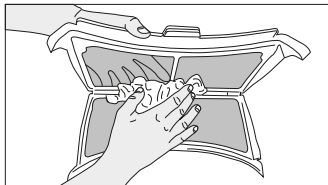

- Почистете и двата филтъра под течаща вода, в обратна посока на натрупване на влакната или с мека четка. Изсушете филтъра, преди да го поставите обратно.

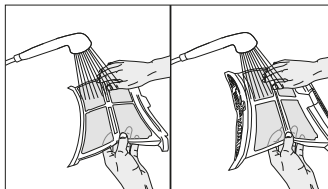

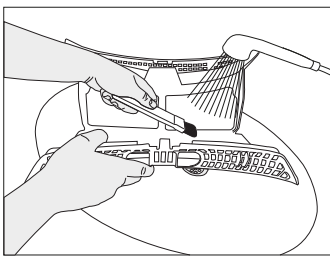

- Поставете влакнестите филтри един върху друг и ги поставете обратно на мястото им.

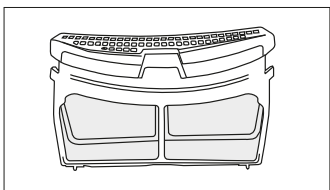

- Почистете вътрешната повърхност на вратата за зареждане и уплътнението с мека влажна кърпа или четка върху въздушния дефлектор.

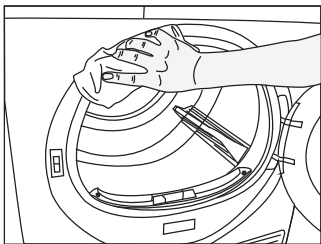
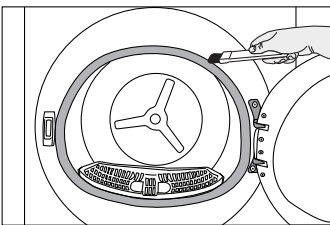
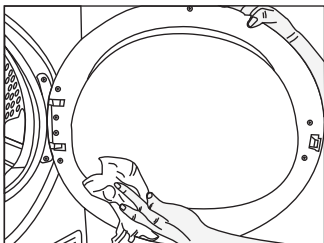

7.2 Почистване на сензора

Сушилната машина има сензори за влажност, които откриват дали прането е сухо.

За да почистите сензорите:

Отворете вратата за зареждане на сушилната машина.

Ако машината е гореща поради сушене, изчакайте, докато се охлади.

Почистете металните повърхности на сензора с мека кърпа, навлажнена с оцет и след това подсушете.



Почиствайте металните повърхности на сензора 4 пъти годишно.

Не използвайте метални инструменти за почистване на металните повърхности на сензорите.



Поради опасност от пожар и експлозия, не използвайте разтвори, почистващи материали или подобни инструменти за почистване на сензори.

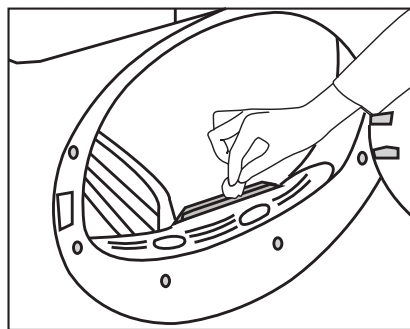

7.3 Изпразване на резервоара за вода

По време на сушене влагата се отстранява от прането и се кондензира, след което водата се натрупва в резервоара за вода. Изпразвайте резервоара за вода след всяка сушене.



Кондензираната вода не е питейна!
Не изваждайте резервоара за вода,
докато програмата работи!

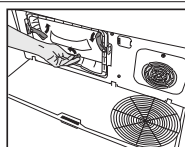

Преместете ключалките,
за да отворите капака на
въздушния дефлектор.

Ако не изпразните резервоара за вода, по време на следващите сесии за сушене машината ще спре да работи поради пълния резервоар за вода и предупредителната икона на резервоара за вода ще мига. В този случай изпразнете резервоара за вода и за да продължите сушенето, натиснете бутона Старт / Готовност.

За да източите резервоара за вода:

Внимателно издърпайте резервоара за вода от чекмеджето.

Извадете внимателно резервоара за вода в чекмеджето или плочата.



Ако във

фунията на резервоара за вода се натрупат влакна,
отстранете ги под течаща вода.



Ако се използва опция за директно разреждане, не се изисква източване на резервоара за вода.

7.4 Почистване на кондензатора

Космите и влакната, които не се събират от влакнестия филтър, се натрупват върху металната повърхност на кондензатора зад въздушния дефлектор. Тези влакна трябва да се почистват редовно.

Ако иконата за почистване на кондензатора мига, проверете металната повърхност. Ако има влакна, почистете ги. Трябва да се проверява поне на всеки 6 месеца.

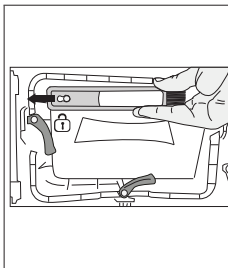

Издърпайте четката наляво, за да я премахнете. Можете да използвате почистваща четка за почистване на филтър, кондензиране на метална повърхност и натрупани влакна на вратата.



Четката за почистване е вътре в торбата с документация. Вземете четката си от торбата с документация и я поставете на мястото ѝ на въздушния дефлектор, за да я съхранявате.

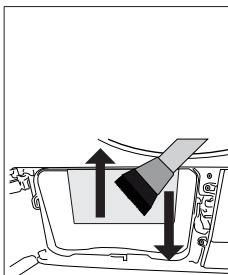

Почистете влакната върху металната повърхност на кондензатора с влажна кърпа или четката на въздушния дефлектор в посока нагоре - надолу. Не почиствайте в посока ляво - дясно, тъй като това може да повреди металните пластини на кондензатора. Можете да използвате прахосмукачка с четка за почистване. Ако прахосмукачката няма четка, не се препоръчва да се използва за почистване на кондензатора.

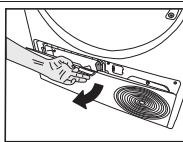
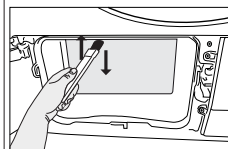

Отворете дъската на пръстите на краката, като издърпате бутона.

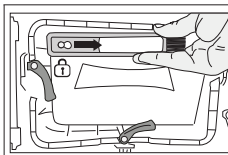

След почистване на филтъра, вратата и кондензатора, плъзнете четката надясно и я заключете на мястото си.

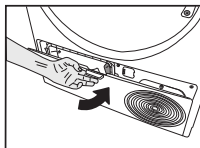

След като процесът на почистване приключи, поставете капака на въздушния дефлектор на мястото му, преместете ключалките, за да го затворите, и затворете дъската за пръсти.

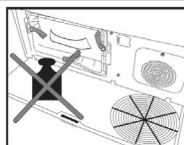

Ако видите натрупване на влакна върху капака на вентилатора и дъската на пръстите, отстранете с кърпа.

ЗАБЕЛЕЖКА

Не използвайте абразивни материали или стоманена вата за почистване на барабана.



Можете да почиствате само с ръка, ако носите предпазни ръкавици. Не се опитвайте да почиствате с голи ръце. Ребрата на кондензатора могат да повредят ръцете ви. Почистването отляво надясно може да повреди перките на кондензатора. Това може да доведе до проблеми със сушенето.

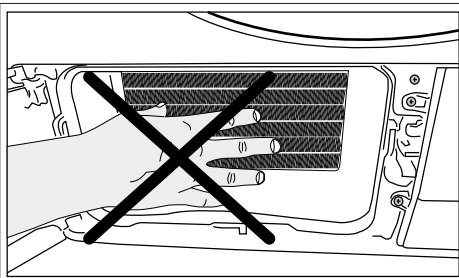

Когато капакът на въздушния дефлектор е свален, нормално е да има вода в пластмасовата секция пред кондензатора.

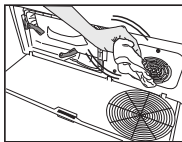

Ако видите натрупване на влакна върху капака на вентилатора и дъската на пръстите, отстранете с кърпа.

8 Отстраняване на неизправности

Сушенето продължава твърде дълго.

Филтърните влакна (вътрешен и външен филтър) може би са запушени. >>> Измийте филтърните влакна с топла вода и подсушете.

Предната страна на кондензатора може да е запушена. >>> Почистете предната страна на кондензатора.

Вентилационните решетки пред машината може да са затворени. >>> Отстранете всички предмети пред вентилационните решетки, които блокират въздуха.

Вентилацията може да е неадекватна, защото машината, инсталирана в нея е твърде малка. >>> Отворете вратата или прозорците, за да предотвратите покачването на стайната температура.

Ако има сензор за влажност.

На сензора за влага може да се е натрупал варовик. >>> Почистете сензора за влага.

Може да е заредено прекалено голямо количество пране. >>> Не претоварвайте сушилнята прекалено много.

Прането може да не е било изстискано правилно. >>> Центрофугируйте прането в пералнята на по-високи обороти.

След изсушаване дрехите излизат влажни.

Може да не е използвана подходяща програма за вида на прането. >>> Проверете етикетите на дрехите и изберете програма, подходяща за типа дрехи или използвайте времевите програми допълнително.

Филтърните влакна (вътрешен и външен филтър) може би са запушени. >>> Измийте филтрите с топла вода и изсушете.

Предната страна на кондензатора може да е запушена. >>> Почистете предната страна на кондензатора.

Може да е заредено прекалено голямо количество пране. >>> Не претоварвайте сушилнята прекалено много.

Прането може да не е било изстискано правилно. >>> Центрофугируйте прането в пералнята на по-високи обороти.

Сушилнята не се включва или програмата не може да се стартира. Сушилнята не започва да работи след конфигуриране.

Захранването може да е изключено. >>> Уверете се, че захранващият кабел е включен в контакта.

Вратата за зареждане може да е отворена. >>> Уверете се, че люкът е затворен правилно.

Програмата може да не е зададена или бутонът Старт / Пауза да не е натиснат. >>> Проверете дали програмата е настроена и тя не е в позиция Пауза.

Функцията "Защита от деца" може да е активирана. >>> Изключете функцията "Защита от деца".

Програмата е прекратена преждевременно без причина.

Люкът може да е затворен докрай. >>> Уверете се, че люкът е затворен правилно.

Електрозахранването може да е прекъснато. >>> Натиснете бутона Старт / Пауза / Отказ, за да стартирате програмата.

Резервоарът за вода може да е пълен. >>> Изпразнете резервоара за вода.

Дрехите са се свили, втвърдили или похабили.

Може да е използвана програма, която не е подходяща за типа пране. >>> Проверете етикетите на дрехите и изберете подходяща програма.

Капе вода от люка на машината.

Може от вътрешната страна на люка и по неговото уплътнение да са се събрали влакна. >>> Почистете вътрешните повърхности на люка и повърхностите на уплътнението на люка.

Люкът се отваря сам.

Люкът може да е затворен докрай. >>> Натискайте люка, докато се чуе звук от затваряне.

| |
|---|
| Символът за предупреждение за резервоара за вода е включен / примига. |
| Резервоарът за вода може да е пълен. >>> Изпразнете резервоара за вода. Маркучът за източване на водата може да се е сплескал. >>> Ако продуктът е свързан директно с изтичане на мръсни води, проверете маркуча за източване на водата. |
| Осветлението вътре в сушилнята не се включва. (При модели с лампи) |
| Сушилнята може да не е била включена с помощта на бутона включване/изключване. >>> Уверете се, че сушилнята е включена. Лампата може да не работи. >>> За смяна на лампата се свържете с оторизиран сервиз. |
| Светва икона за предотвратяване на гънки. |
| Може да се активира режим против намачкване, който предотвратява намачкването на прането в сушилнята. >>> Изключете сушилнята и извадете прането |
| Иконата за почистване на влакнест филтър свети. |
| Филтърните влакна (вътрешен и външен филтър) може да не са почистени. >>> Измийте филтрите с топла вода и изсушете. Върху порите на филтърното влакно може да се е образувал пласт, който води до запушване. >>> Измийте филтрите с топла вода и изсушете. Може да е възникнал слой, който може да причини запушване на порите на влакнести филтри (вътрешни и външни филтри). << Измийте и подсушете филтрите с хладка вода >> Филтърните влакна може да не са поставени. >>> Поставете вътрешните и външните филтри на местата им. Екологично чистата филтърна кърпа може да не се монтира върху пластмасовата част, а предната част на кондензатора може да е запушена.>>>Монтирайте екологично чистия филтър към пластмасовата част и я поставете върху корпуса на филтъра. Екологичният филтър може да не е сменен въпреки предупреждението символът свети. „Сменете филтъра си.“ |
| От машината се чува звуково предупреждение |
| Филтърните влакна може да не са поставени. >>> Поставете вътрешните и външните филтри на местата им. Възможно е филтрите на машината да не са инсталирани.>>> Монтирайте влакнести филтри (вътрешни и външни) или екологично чист филтър в корпуса им. |
| Иконата за предупреждение на кондензатора мига. |
| Предната страна на кондензатора може да бъде запушена с влакна. >>> Почистете предната страна на кондензатора. Филтърните влакна може да не са поставени. >>> Поставете вътрешните и външните филтри на местата им. |
| Осветлението в сушилнята се включва. (При модели с лампи) |
| Ако сушилнята е включена в електрически контакт, бутонът за включване / изключване е натиснат и вратата е отворена; светлината се включва. >>> Изключете сушилнята от контакта или поставете бутона Включи/Изключи в изключена позиция. |
| Иконата на Wifi мига непрекъснато. (за модели с функция HomeWhiz) |
| >>> Продуктът може да не е свързан към безжичната мрежа. Следвайте инструкциите за свързване към мрежата. Устройството, което продуктът използва за свързване към мрежа, може да е дефектно. Проверете го. Възможно е продуктът да не се свързва към мрежата поради близост. |

Ако видите съобщението „F L t“ на екрана, моля, следвайте стъпките по -долу.

Филтрите може да са замърсени. Почистете вътрешните и външните филтри или сменете екологичния филтър.

Ако използвате двоен филтър, като вътрешен и външен филтър, върху зоната на капака, уверете се, че и двата филтъра са монтирани.

Ако използвате функцията за екологичен филтър, уверете се, че филтърната кърпа е поставена към пластмасовата част. Инсталирайте филтърната кърпа към пластмасовата част, ако не е монтирана.

Може да са замърсени предните части на кондензатора. Отворете и инспектирайте зоната на пръстите на краката и се уверете, че тя е чиста. Вижте раздела Поддръжка и почистване.



Ако проблемът не бъде отстранен, след като следвате инструкциите в този раздел, свържете се с вашия доставчик или с оторизиран сервиз. Никога не се опитвайте сами да ремонтирате уреда.



Ако имате някакъв проблем с вашето устройство, можете да поискате подмяна, като се обърнете към най -близкия оторизиран сервиз с номера на модела на устройството.

ПРОДУКТОВ ФИШ

Делегиран регламент (EU) №: 392/2012

| | | |
|--|----------------------|------------------------|
| Име на доставчика или търговка марка | | BEKO |
| Име на модела | | B3T41242 7188301560 |
| Номинален капацитет (кг) | | 7.0 |
| Тип на барабанната сушилня | Отвеждане на въздуха | - |
| | Кондензатор | • |
| Клас на енергийна ефективност ⁽¹⁾ | | A+++ |
| Годишна консумация на енергия (kWh) ⁽²⁾ | | 1589 |
| Тип управление | Автоматично | • |
| | Неавтоматично | - |
| Консумация на енергия на стандартната програма за памук при пълно натоварване (kWh) | | 1,26 |
| Консумация на енергия на стандартната програма за памук при частично натоварване (kWh) | | 0,76 |
| Консумация на енергия в режим "изключена" за стандартна програма за памук при пълно натоварване, P (W) | | 0,43 |
| Консумация на енергия в режим "оставена включена" при пълно натоварване, P _L (W) | | 1,00 |
| Продължителност на режим "оставена включена" (мин.) | | 30 |
| Стандартна програма за памук ⁽³⁾ | | • |
| Времетраене на стандартната програма за памук при пълно натоварване, T _{dry} (мин.) | | 169 |
| Времетраене на стандартната програма за памук при частично натоварване, T _{dry1/2} (мин.) | | 109 |
| Среднопретеглено времетраене на стандартната програма за памук при пълно и частично натоварване (T ₁) | | 135 |
| Клас на ефективност на кондензацията ⁽⁴⁾ | | A |
| Средна ефективност на кондензацията на стандартна програма за памук при пълно натоварване, C _{dry} | | 91% |
| Средна ефективност на кондензацията на стандартна програма за памук при частично натоварване, C _{dry1/2} | | 91% |
| Среднопретеглена ефективност на кондензацията на стандартната програма за памук при пълно и частично натоварване, C _t | | 91% |
| Ниво на звуковата мощност на стандартната програма за памук при пълно натоварване ⁽⁵⁾ | | 64 |
| Вградена | | - |

• Да -; №

(1) Скала от A+++ (най-ефективна) до D (най-малко ефективна)

(2) Сконсумацията на енергия е базирана на 160 цикъла на сушене на стандартната програма за памук при пълно и частично натоварване и консумацията при режими с ниска мощност. Действителната консумация на енергия на цикъл ще зависи от това как се използва машината.

(3) Указание, че „стандартната програма за памук“, използвана при пълно и при частичен товар, представлява стандартната програма за сушене, за която се отнася информацията върху етикета и в продуктивния фиш, че тази програма е подходяща за сушене на нормално влажно памучно пране и че това е най-ефективната програма за памук по отношение на консумацията на енергия.

(4) Скала от G (най-малко ефективна) до A ай-ефективна)

(5) Среднопретеглена средна стойност \rightarrow изразена в dB(A) re 1 Pw

