



Frigorifer - ngrirës

Manual i përdoruesit

Frižider - Zamrzivači

Korisničko uputstvo

Фрижидер - замрзнувач

Упатство за корисникот

Хладилник - фризер

Инструкции за употреба

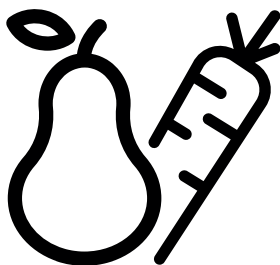

B3RCNA404HXBR



SQ-BS-MK-BG

I nderuar klient,

Ju lutemi që të lexoni këtë manual para se të përdorni produktin.

Faleminderit që keni zgjedhur këtë produkt. Dëshirojmë që të arrini efikasitetin optimal nga ky produkt i cilësisë së lartë i cili është prodhuar me teknologjinë e fundit. Për ta bërë këtë, lexoni me vëmendje këtë manual dhe çfarëdo dokumentacioni tjetër të ofruar para se të përdorni produktin dhe mbajeni si referencë. Kushtojini vëmendje të gjitha informacioneve dhe paralajmërimeve në manualin e përdoruesit. Në këtë mënyrë, do ta mbron vetën dhe produktin tuaj kundër rreziqeve që mund të ndodhin. Ruajeni manualin e përdoruesit. Përfshijeni këtë udhëzues me pajisjen nëse ia dorëzoni dikujt tjetër.

Simbolet në vijim përdoren në udhëzuesin e përdoruesit:



Rrezik që mund të shkaktojë vdekje ose lëndim.

NJOFTIM Një rrezik që mund të shkaktojë dëme materiale te produkti ose përreth tij



Informacione të rëndësishme ose këshilla të dobishme.



Ruajeni manualin e përdoruesit.



INFORMACIONE



ENERGY



SUPPLIER'S NAME

MODEL IDENTIFIER

(*)

A

A

Informacionet e modelit të ruajtura në bazën e të dhënave të produktit mund të arrihen duke hyrë në faqen e mëposhtme të internetit dhe duke kërkuar për identifikuesin e modelit tuaj (*) që gjendet në etiketën e energjisë.

<https://eprel.ec.europa.eu/>

<u>1 Udhëzimet lidhur me sigurinë.....</u>	<u>3</u>	4.4. Lidhja e pykave të plastikes	11
⚠ 1.1 Qëllimi i përdorimit	3	<u>5 Përgatitja.....</u>	<u>12</u>
⚠ 1.2 Siguria e fëmijëve, personave dhe kafshëve të pambrojtura.....	3	<u>6 Përdorimi i produktit.....</u>	<u>13</u>
⚠ 1.3 Siguria elektrike	4	6.1 Ndërrimi i llambës ndriçuese.....	14
⚠ 1.4 Siguria gjatë manovrimit	4	6.2 Ndërrimi i drejtimit të hapjes së derës.....	14
⚠ 1.5 Siguria gjatë instalimit.....	4	6.3 Paralajmërimi i hapjes së derës	14
⚠ 1.6 Siguria operacionale	5	6.4. Moduli i deodoruesit.....	15
⚠ 1.7 Siguria e mirëmbajtjes dhe pastrimit.....	7	6.5. Drita e kaltër/"HarvestFresh"	16
⚠ 1.8 HomeWhiz	7	6.6. Koshi i perimeve me lagështi të kontrolluar....	16
⚠ 1.9 Ndriçimi	7	6.7. Ngrirja e ushqimeve të freskëta	17
<u>2 Udhëzimet mjedisore.....</u>	<u>8</u>	6.8.Rekomandimet për ruajtjen ushqimet e ngrira	18
<u>3 Frigoriferi juaj.....</u>	<u>9</u>	6.9.Hollësime rreth ngrirësit të thellë	18
<u>4 Instalimi</u>	<u>10</u>	6.10.Vendosja e ushqimeve	19
4.1. Vendi i përshtatshëm për instalim	10	<u>7 Mirëmbajtja dhe pastrimi.....</u>	<u>20</u>
4.2. Rregullimi i këmbëve	11	<u>8 Zgjidhja e problemeve.....</u>	<u>21</u>
4.3 Lidhja elektrike	11		

1 Udhëzimet lidhur me sigurinë

- Kjo pjesë përmban udhëzimet e sigurisë së nevojshme për të parandaluar rrezikun e lëndimit personal ose dëmit material.
- Kompania jonë nuk duhet të mbahet përgjegjëse për dëmet që mund të ndodhin në rast se nuk respektohen këto udhëzime.

! Operacionet e instalimit dhe riparimit duhet gjithmonë të kryhen nga Shërbimet e Autorizuara.

! Gjithmonë përdorni pjesë rezervë dhe aksesore origjinale.

! Pjesët rezervë origjinale do të ofrohen për 10 vjet pas datës së blerjes së produktit.

! Mos riparoni ose zëvendësoni një pjesë të produktit përveç nëse specifikohet në mënyrë të veçantë në manualin e përdoruesit.

! Mos bëni asnjë ndërhyrje në produkt.

! 1.1 Qëllimi i përdorimit

- Ky produkt nuk është destinuar për përdorim komercial dhe nuk duhet të përdoret jashtë qëllimit të synuar.

Ky produkt është destinuar për funksionimin e ambienteve të brendshme,

shtëpiake ose të ngjashme. Për shembull;

- në kuzhina të dyqaneve, zyrave ose ambienteve të tjera pune, - në shtëpi të fermave
- Në njësitë të hoteleve, moteleve ose objekteve të tjera pushimi që përdoren nga klientët
- në bujtina, ose ambiente të tjera të ngjashme,
- Në shërbime të furnizimit të ushqimit dhe përdorime të ngjashme jo-shitëse.

Ky produkt nuk duhet të përdoret në ambiente të hapura ose të mbyllura siç janë anijet, ballkonet ose tarracat. Ekspozimi i produktit në shi, borë, dritën e diellit dhe në erë mund të shkaktoj rrezik të zjarrit.

! 1.2 Siguria e fëmijëve, personave dhe kafshëve të cenushme

- Ky produkt mund të përdoret nga fëmijët e moshës 8 vjeç e lart dhe personat me aftësi të pazhvilluara fizike, shqisore ose mendore ose mungesë përvoja dhe njohurie nëse atyre u është dhënë mbikëqyrje ose udhëzime në lidhje me përdorimin e pajisjes në një mënyrë të sigurt të produktit si dhe reziqet e përfshira.
- Fëmijët ndërmjet 3 dhe 8 vjeç lejohen të vendosin dhe nxjerrin ushqim në/nga produkti më i ftohtë.
- Produktet elektrike janë të rrezikshme për fëmijët dhe kafshët. Kafshët dhe fëmijët nuk duhet të luajnë, të ngrihen mbi ose të hynë në produkt.
- Pastrimi dhe mirëmbajtja nga përdoruesi nuk duhet të kryhet nga fëmijët përveç nëse dikush i mbikëqyrë at.a
- Mbani materialet e paketimit larg nga fëmijët. Rrezik nga lëndimi dhe asfiksia.
- Para se të hidhni produktet e vjetra që nuk duhet të përdoren më:
 1. Hiqeni kordonin e rrymës nga priza.
 2. Prisni kordonin e rrymës dhe hiqeni nga pajisja së bashku me prizën.
 3. Mos i hiqni raftet dhe sirtarët nga produkti për të parandaluar që fëmijët të futen brenda pajisjes.
 4. Hiqni dyert.
 5. Ruajeni produktin në atë mënyrë që të mos përmbysset.
 6. Mos lejoni fëmijët të luajnë me produktin e copëzuar.
- Mos e largoni produktin duke e gjuajtur në zjarr. Rrezik nga eksplodimi

Udhëzimet lidhur me sigurinë

- Nëse ekziston një dry në derën e produktit, mbajeni çelësin jashtë përdorimit të fëmijëve.

⚠ 1.3 Siguria elektrike

- Produkti nuk duhet të futet në prizë gjatë operacioneve të instalimit, mirëmbajtjes, pastrimit, riparimit dhe transportimit.
- Nëse kordoni i rrymës është i dëmtuar, duhet të zëvendësohet nga shërbimi i autorizuar për të evituar ndonjë rrezik që mund të ndodhë.
- Mos e futni kordonin e rrymës nën produkt ose në pjesën e pasme të produktit. Mos vendosni gjësende të rënda mbi kordonin e rrymës. Kordoni i rrymës nuk duhet të lakohet, të shtypet, dhe të bie në kontakt me ndonjë burim të nxehtësisë.
- Mos përdorni kordon zgjatës, pajisje me shumë priza ose konvertor për të operuar produktin.
- Pajisjet me shumë priza ose furnizimi portativ me energji elektrike mund të kenë nxehje të tepër dhe të shkaktojnë zjarr. Prandaj, mos të keni një pajisje me shumë priza prapa ose afër produktit.
- Priza duhet të jetë e lehtë për t'u qasur. Nëse kjo nuk është e mundur, në instalimin elektrik duhet të ketë një mekanizëm i cili plotëson legjisllacionin elektrik dhe që shkëput të gjitha terminalet nga rrjeti (siguresa, çelësi, çelësi kryesor etj.).
- Mos prekni prizën me duar të lagura.
- Kur e shkëputni pajisjen nga priza, mos e mbani kordonin e rrymës, por prizën.

⚠ 1.4 Siguria gjatë manovrimit

- Ky produkt është i rëndë, mos e bartni vetë.

- Mos e mbani produktin nga dera e tij gjatë manovrimit me produkt.
- Bëni kujdes që të mos e dëmtoni sistemin e ftohjes dhe gypat gjatë manovrimit me produkt. Mos e vëni produktin në funksion nëse gypat janë të dëmtuar dhe kontakti një shërbim të autorizuar.

⚠ 1.5 Siguria gjatë instalimit

- Kontakti shërbimin e autorizuar për instalimin e produktit. Për të përgatitur produktin për instalim, shikoni informacionet në udhëzuesin për përdorues dhe sigurohuni që pajisjet elektrike dhe ato të ujit janë siç kërkohet. Nëse instalimi nuk është i përshtatshëm, thirreni një electricist dhe hidraulik të kualifikuar në mënyrë që t'i kryejnë aranzhimet e nevojshme. Përndryshe, mund të ndodhë shkaktohen shoku elektrik, zjarri, probleme me pajisje ose lëndime.
- Kontrolloni për ndonjë dëmtim në produkt para se ta instaloni atë. Mos e instaloni produktin nëse është i dëmtuar.
- Vendoseni produktin në një sipërfaqe të sheshtë dhe të fortë dhe drejtpeshoni me këmbët rregulluese. Përndryshe, frigoriferi mund të përmbysset dhe shkaktojë dëmtime.
- Produkti mund të instalohet në një ambient të thatë dhe të ajrosur. Mos mbani qilima, tepihë ose mbulesa të ngjashme për dysheme nën produktin. Kjo mund të shkaktojë rrezik të zjarrit si pasojë e ventilimit/ajrosjes të papërshtatshëm/së papërshtatshme.
- Mos i bllokoni ose mbulonni vrimat e ventilimit. Përndryshe, konsumimi i energjisë elektrike mund të rritet dhe mund të ndodhin dëmtime ndaj produktit tuaj.

Udhëzimet lidhur me sigurinë

- Mos lidhni produktin në sistemet e furnizimit siç janë pajisjet e furnizimit me energji diellore. Përndryshe, produkti juaj mund të dëmtohet si rezultat i luhatjeve të papritura të tensionit!
- Sa më shumë ftohës të përmbajë një frigorifer, aq më e madhe do të jetë dhoma e instalimit të tij. Në dhoma shumë të vogla, mund të ndodhë një përzjerje e ndezshme mes gazit dhe ajrit në rast të rrjedhjes së gazit në sistemin e ftohjes. Kërkohej të paktën 1 m³ vëllim për çdo 8 gram ftohës. Sasia e ftohësit në dispozicion në produktin tuaj specifikohet në „Type Label“ - Etiketën e llojit.
- Vendi i instalimit të produktit nuk duhet të jetë i ekspozuar në dritën e drejtpërdrejtë të diellit dhe nuk duhet të jetë në afërsi të një burimi të nxehtësisë siç janë sobat, radiatorët etj...

Nëse nuk mund të parandaloni instalimin e produktit në afërsi të një burimi të nxehtësisë, mund të përdorni një pllakë të përshtatshme izoluese dhe distanca minimale nga burimi i nxehtësisë duhet të jetë siç specifikohet më poshtë.

- Së paku 30 cm larg nga burimet e ngrohjes siç janë sobat, njësitë e ngrohjes dhe radiatorët, etj...
- Së paku 5 cm larg nga furrat elektrike.
- Produkti juaj ka nivelin e mbrojtjes I. Vendoseni produktin në rrymë në një prizë të vendosur në mur e cila përputhet me vlerat e tensionit, korrentit dhe frekuencës të cilat specifikohen në etiketën e llojit. Priza duhet të jetë e pajisur me një siguresë me një shkallë prej 10 A - 16 A. Kompania jonë nuk do të jetë përgjegjëse për dëmet që do të shkaktohen si rezultat i përdorimit të produktit pa u siguruar lidhjet e tokës dhe elektrike të kryera sipas rregullave lokale ose rregulloret kombëtare.
- Kordoni i rrymës së produktit duhet të jetë i ç'kyçur gjatë instalimit. Përndryshe mund të ndodhë një rrezik i shokut elektrik ose lëndimit.

- Mos e vendosni produktin në priza të lirshme, të thyera, të ndotura, të yndyrshme ose priza që kanë dalë nga instalimet e tyre me rrezik të kontaktit me ujën.
- Vendoseni kordonin e rrymës dhe plastikeve ndihmëse (nëse ekzistojnë) të produktit në mënyrë që të mos shkaktojnë rrezik të rrezimit.
- Depërtimi i lagështisë në pjesët e ndezura ose në kordonin e rrymës mund të shkaktojë lidhje të shkurtër. Prandaj, mos e përdorni produktin në ambiente me lagështi ose në zona ku uji mund të spërkat (p.sh. garazh, dhomë e larjes së rrobave, etj.) Nëse frigoriferi është i lagur me ujë, largojeni nga priza dhe kontaktoni një shërbim të autorizuar.
- Mos e lidhni frigoriferin tuaj me pajisje të kursimit të energjisë. Këto sisteme janë të dëmshme për produktin tuaj.



1.6 Siguria operationale

- Mos përdorni tretës kimikë në produkt. Këto materiale përmbajnë rreziqe të eksplozimit.
- Në rast të një defekti të produktit, hiqeni nga priza dhe mos e përdorni derisa të riparohet nga shërbimi i autorizuar. Ekziston rreziku i shokut elektrik.
- Mos vendosni një burim flake (p.sh. qirinj, cigare, etj.) mbi produktin ose në afërsi të tij.
- Mos hipni mbi produkt. Rrezik i rrezimit dhe lëndimit!
- Mos shkaktoni dëme në gypat e sistemit të ftohjes duke përdorur mjete të mprehta dhe shpuese. Ftohësi që spërkat në rast të shpimit të gypave të gazit, zgjatimeve të gypave ose veshjeve të sipërme të sipërfaqes mund të shkaktojë acarim të lëkurës dhe lëndime të syve.
- Mos vendosni dhe mos përdorni pajisje elektrike brenda frigoriferëve/frigoriferit të thellë, përveç rasteve kur rekomandohet nga prodhuesi.

Udhëzimet lidhur me sigurinë

- Mos bllokoni asnjë pjesë të duarve ose të trupit tuaj në pjesët lëvizëse brenda produktit. Kini kujdes që të mos bllokoni gishtërinjtë në mes të frigoriferit dhe derës së tij. Kujdes gjatë hapjes ose mbylljes së derës nëse ka fëmijë përreth.
- Mos vendosni akullore, kuba akulli apo ushqime të ngrira në gojë sapo t'i keni nxjerrë nga ngrirja. Rrezik nga morthi!
- Mos i prekni me duar të lagura muret e brendshme, pjesët metalike të ngrirësit ose ushqimet e ruajtura brenda frigoriferit. Rrezik nga morthi!
- Mos vendosni kanaçe me gaz ose kanaçe dhe shishe që përmbajnë lëngje që mund të ngrihen në dhomëzën e ngrirësit. Kanaçet ose shishet mund të eksplozojnë. Rrezik lëndimi dhe dëmtimi material!
- Mos përdorni ose vendosni materiale të ndjeshme ndaj temperaturës siç janë spreji i ndezshëm, objekte të ndezshme, akull të thatë ose agjentë të tjerë kimikë në afërsi të frigoriferit. Rrezik zjarri dhe shpërthimi!
- Mos ruani materiale shpërthyes si kanaçe aerosol me materiale të ndezshme brenda produktit.
- Mos vendosni mbi produkt kanaçe që përmbajnë lëngje. Spërkatja e ujit në një pjesë elektrike mund të shkaktojë rrezikun e shokut elektrik ose zjarrit.
- Ky produkt nuk është i destinuar për ruajtjen dhe ftohjen e barnave, plazmës së gjakut, preparateve laboratorike ose materialeve dhe produkteve të ngjashme që i nënshtrohen Direktivës për Produkte Mjekësore.
- Nëse produkti përdoret kundër qëllimit të tij të synuar, mund të shkaktojë dëmtim ose përkeqësim të produkteve të mbajtura brenda.
- Nëse frigoriferi juaj është i pajisur me dritë të kaltër, mos e shikoni këtë dritë me pajisje optike. Mos shikoni drejtpërdrejt në dritën UV LED për një kohë të gjatë. Rrezet ultravjollcë mund të shkaktojnë tendosje të syve.
- Mos e mbushni produktin me më shumë ushqim sesa kapaciteti i tij. Mund të ndodhin lëndime ose dëmtime nëse përmbajtja e frigoriferit bie kur hapet dera. Probleme të ngjashme mund të ndodhin kur një objekt vendoset mbi produkt.
- Sigurohuni që të keni hequr çfarëdo akulli ose uji që mund të ketë rënë në dysheme për të parandaluar lëndimet.
- Ndryshoni vendndodhjet e rafteve/rafteve të shisheve në derën e frigoriferit tuaj vetëm kur raftet janë bosh. Rrezik lëndimi fizik!
- Mos vendosni mbi produkt objekte që mund të bien/të përmbysen. Këto objekte mund të bien gjatë hapjes ose mbylljes së derës dhe të shkaktojnë lëndime dhe/ose dëme materiale.
- Mos goditni ose ushtroni presion të tepërt në sipërfaqet e qelqit. Xhami i thyer mund të shkaktojë lëndime dhe/ose dëme materiale.
- Sistemi i ftohjes në produktin tuaj përmban ngrirës R600a. Lloji i ngrirësit të përdorur në produkt specifikohet në etiketën e llojit. Ky gaz është i djegshëm. Prandaj, bëni kujdes që të mos e dëmtoni sistemin e ftohjes dhe gypat gjatë manovrimit me produkt. - Në rast të dëmtimi të gypave;
- Mos e prekni produktin ose kordonin e rrymës.
- Mbajeni produktin larg burimeve të mundshme të zjarrit që mund të shkaktojnë që produkti të marrë flakë.

Udhëzimet lidhur me sigurinë

- Ajroseni zonën ku vendoset produkti. Mos përdorni ventilator.
- Kontaktoni shërbimin e autorizuar.
- Nëse produkti është i dëmtuar dhe vëreni rrjedhje gazi, ju lutemi qëndroni larg gazit. Gazi mund të shkaktojë morth nëse bie në kontakt me lëkurën tuaj.

⚠ 1.7 Siguria e mirëmbajtjes dhe pastrimit

- Nëse duhet ta lëvizni produktin për qëllime pastrimi, mos e tërhiqni nga doreza e derës. Doreza mund të shkaktojë lëndime nëse tërhiqet shumë fort.
- Mos e pastroni produktin duke spërkatur ose derdhur ujë mbi produkt dhe brenda produktit. Rrezik shoku elektrik dhe zjarr.
- Mos përdorni mjete të mprehta ose gërryese për të pastruar produktin. Mos përdorni materiale si agjentë pastrimi shtëpiake, detergjente, gaz, benzinë, alkool, dyll, etj.
- Përdorni mjete pastrimi dhe mirëmbajtjeje që nuk janë të dëmshme për ushqimin vetëm brenda produktit.
- Mos përdorni avull materiale pastrimi me avull për pastrimin e produktit dhe shkrirjen e akullit brenda tij. Avulli kontakton zonat e ndezura në frigoriferin tuaj dhe shkakton qark të shkurtër ose goditje elektrike!
- Kujdesuni të mbani ujin larg qarqeve elektronike ose ndriçimit të produktit.
- Përdorni një leckë të pastër dhe të thatë për të fshirë pluhurin ose materialin e huaj në majat e prizave. Mos përdorni një copë leckë të lagur për të pastruar prizën. Përndryshe mund të ndodhë një rrezik i shokut elektrik ose lëndimit.

⚠ 1.8 HomeWhiz

(Mund të mos jetë i zbatueshëm për të gjitha modelet)

- Ndiqni paralajmërimet e sigurisë edhe nëse jeni larg produktit gjatë përdorimit të produktit nëpërmjet aplikacionit HomeWhiz. Gjithashtu, kushtojini vëmendje paralajmërimeve në aplikacion.

⚠ 1.9 Ndrëçimi

(Mund të mos jetë i zbatueshëm për të gjitha modelet)

- Kontaktoni një shërbim të autorizuar kur do të zëvendësoni LED / llambën e ndriçimit.

2 Udhëzimet mjedisore

2.1 Pajtueshmëria me Direktivën e WEEE dhe asgjësimi i produkteve të mbeturinave:



Ky produkt është në përputhje me Direktivën EU WEEE (2012/19EU). Ky produkt mbart simbolin e klasifikimit për pajisjet mbeturina elektrike dhe elektronike (WEEE).

Ky simbol tregon se ky produkt nuk duhet të hidhet me mbeturina të tjera shtëpiake në fund të përdorimit të tij. Pajisja e përdorur duhet të kthehet të pika zyrtare e grumbullimit për riciklimin e pajisjeve elektrike dhe elektronike. Për të gjetur këto sisteme grumbullimi, ju lutemi kontaktoni autoritetet lokale ose shitësin ku është blerë produkti. Çdo familje luan një rol të rëndësishëm në rikuperimin dhe riciklimin e pajisjes së vjetër. Hedhja e duhur e pajisjes së përdorur ndihmon në parandalimin e pasojave të mundshme negative për mjedisin dhe shëndetin e njeriut.

2.2 Pajtueshmëria me Direktivën RoHS
Produktin që keni blerë përputhet me Direktivën EU RoHS (2011/65/EU). Ai nuk përmban materiale të dëmshme dhe të ndaluara të specifikuara në Direktivë.

2.3 Informacione për paketimin



Materialet e paketimit të produktit janë prodhuar nga materiale të ricikluar në përputhje me Rregullat Kombëtare për Mjedisin. Mos i hidhni materialet e paketimit së bashku me mbeturinat e tjera ose ato shtëpiake. Çojini në pikat e grumbullimit të materialeve të paketimit të caktuara nga autoritetet lokale.

3 Frigoriferi juaj

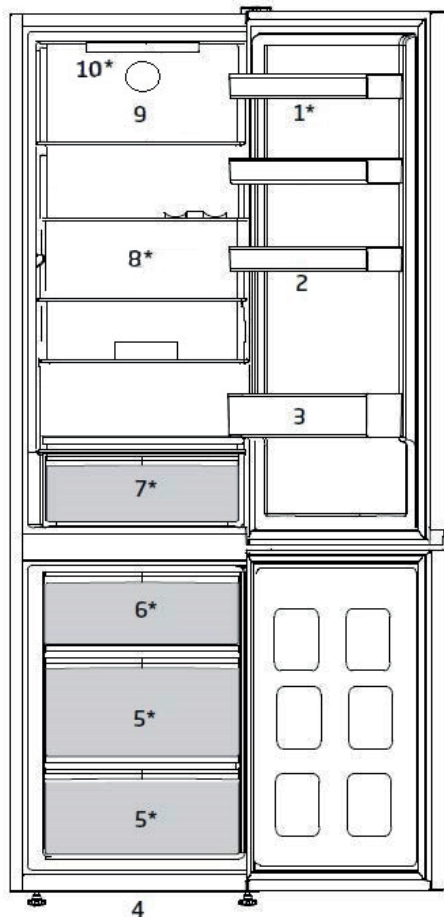

- | | |
|---|------------------------|
| 1. Raftet e rregullueshme të derës | 7. Krisperi |
| 2. Tabakierja e vezëve | 8. Raftet e lëvizshme: |
| 3. Rafti i shisheve | 9. Ventilatori |
| 4. Këmbëza të përparme të rregullueshme | 10. Lampa ndriçuese |
| 5. Dhomëza e ngrirësit | |
| 6. Dhomëza për akull | |

***Mund të mos jetë i disponueshëm për të gjitha modelet**



Figurat që ndodhen në këtë manual janë skematike dhe mund të mos korrespondojnë saktësisht me produktin tuaj. Nëse pjesët e subjektit nuk janë përfshirë në produktin që keni blerë, atëherë është vlejshëm të keni parasysh modelet e tjera.



4 Instalimi

 Sigurohuni që së pari t'i lexoni „udhëzimet e sigurisë“!

4.1 Vendndodhja

e përshtatshme për instalim

Kontakti shërbimin e autorizuar për instalimin e produktit. Për të përgatitur produktin për përdorim, referojuni informacionit në manualin e përdorimit dhe sigurohuni që instalimi elektrik dhe instalimi i ujit janë të përshtatshëm. Nëse jo, telefononi një elektrikist dhe teknik të kualifikuar për të kryer çdo rregullim të nevojshëm.

	PARALAJMËRIM: Prodhuesi nuk mban përgjegjësi për dëmet që mund të lindin nga procedurat e kryera nga persona të paautorizuar.
	WARNING: Produkti nuk duhet të futet në prizë gjatë instalimit. Përndryshe, mund të shkaktohet vdekje ose lëndime serioze!
	PARALAJMËRIM: Nëse hapësira e derës së dhomës ku do të vendoset produkti është aq e ngushtë sa që pamundëson kalimin e produktit, hiqeni derën e dhomës dhe kaloni produktin përmes derës duke e kthyer anash; nëse kjo nuk funksionon, kontakti shërbimin e autorizuar.

- Vendoseni frigoriferin mbi një sipërfaqe të sheshtë për t'i parandaluar lëkundjet.
- Instaloni produktin të paktën 30 cm larg nga burimet e nxehtësisë, siç janë pianurat, furrat, ngrohësit dhe sobat, si dhe të paktën 5 cm larg nga furrat elektrike.
- Produkti nuk duhet t'i ekspozohet dritës së drejtpërdrejtë të diellit dhe të mbahet në vende me lagështi.
- Për të arritur një funksionim efikas duhet të sigurohet ventili i përshtatshëm i ajrit rreth produktit tuaj. Nëse produkti do të vendoset në një

çarje brenda murit, kujdesuni të lini të paktën 5 cm distancë me tavanin dhe muret anësore.

- Siguroni të paktën 5 cm distancë për qarkullimin e ajrit midis pjesës së pasme të produktit tuaj dhe murit për të shmangur kondensimin në panelin e pasmë të produktit.
- Produkti juaj kërkon qarkullim të përshtatshëm të ajrit për të funksionuar në mënyrë efikase. Nëse produkti do të vendoset brenda një kthine, mos harroni të lini të paktën 5 cm hapësirë midis produktit dhe tavanit, murit të pasmë dhe mureve anësore.
- Nëse produkti do të vendoset brenda një kthine, mos harroni të lini të paktën 5 cm hapësirë midis produktit dhe tavanit, murit të pasmë dhe mureve anësore. Kontrolloni nëse komponenti mbrojtës i hapësirës së pasme të murit është i pranishëm në vendndodhjen e tij (nëse sigurohet me produktin). Nëse komponenti nuk është i disponueshëm, ose nëse humbet ose ka rënë, poziciononi produktin në mënyrë që të lihet të paktën 5 cm hapësirë midis sipërfaqes së pasme të produktit dhe murit të dhomës. Hapësira në pjesën e pasme është e rëndësishme për funksionimin efikas të produktit.

Instalimi

4.2. Rregullimi i këmbëve

Nëse produkti qëndron i çekuilibruar pas instalimit, rregulloni këmbët në pjesën e përparme duke i rrotulluar djathtas ose majtas.

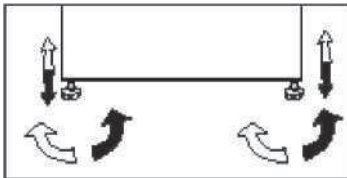

4.3. Electrical Connection



PARALAJMËRIM: Mos bëni lidhje me anë të kablove zgjatuese ose pajisjeve me shumë priza.



PARALAJMËRIM: Kabloja e dëmtuar e energjisë duhet të zëvendësohet nga agjenti i autorizuar i shërbimit.



Nëse instalohen dy pajisje ftohëse pranë njëra-tjetrës, duhet të ketë një distancë të paktën 4 cm midis tyre.

- Kompania jonë nuk do të jetë përgjegjëse për asnjë dëmtim që do të ndodhë kur produkti përdoret pa tokëzim dhe lidhje elektrike në përputhje me rregulloret kombëtare.
- Priza e kordonëve të rrymës duhet të jetë lehtësisht e arritshme pas instalimit.
- Mos lidhni kablo zgjatuese ose pajisje me priza të shumëfishta pa tela ndërmjet produktit tuaj dhe prizës në mur.

Paralajmërim për sipërfaqe të nxehtë!



Muret anësore të produktit tuaj janë të pajisura me gypa ftohës për të përmirësuar sistemin e ftohjes. Ftohësi me temperatura të larta mund të rrjedhë nëpër këto zona, duke shkaktuar sipërfaqe të nxehta në muret anësore. Kjo është normale dhe nuk ka nevojë për ndonjë shërbim. Ju lutemi kushtojini vëmendje kur prekni këto zona.

4.4. Lidhja e pykave të plastikes

Përdorni pykat plastike në pajisjen e sjellë me produktin për të siguruar hapësirë të mjaftueshme për qarkullimin e ajrit midis produktit dhe murit.

1. Për të ngjitur pykat, hiqni vidhat në produkt dhe përdorni vidhat e dhëna me pykat.
2. Ngjitni 2 pyka plastike në kapakun e ventilimit siç tregohet në figurë.

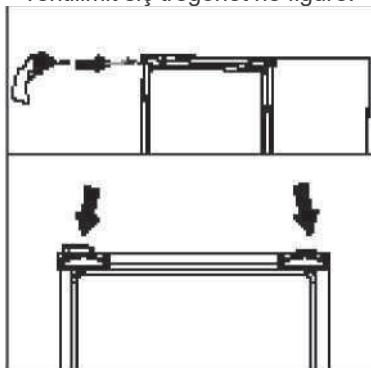

5 Përgatitja

! Sigurohuni që së pari t'i lexoni „udhëzimet e sigurisë“!

- Për një pajisje me qëndrim të lirë; "Kjo pajisje ftohëse nuk është menduar për t'u përdorur si një pajisje e integruar.
- Frigoriferi juaj duhet të montohet të paktën 30 cm larg burimeve të nxehtësisë si sobat, furrat, ngrohjet qendrore dhe stofat dhe të paktën 5 cm larg nga furrat elektrike dhe nuk duhet të vendoset nën dritën direkte të diellit.
- Temperatura e ambientit të dhomës ku do të instaloni produktin duhet të jetë të paktën +5°C. Përdorimi i frigoriferit në kushte më të ftohta nuk rekomandohet për sa i përket efikasitetit të tij.
- Ju lutem sigurohuni që pjesa e brendshme e frigorifeirit të pastrohet plotësisht.
- Nëse do të montohen dy frigoriferë njëri pas tjetrit, duhet të ketë një distancë të paktën 2 cm midis tyre.
- Kur e vini frigoriferin në punë për herë të parë, ju lutem përmbajuni udhëzimeve të mëposhtme gjatë gjashtë orëve të para.
- Dera nuk duhet të hapet shpesh.
- Duhet të vihet në punë bosh pa ushqime në të.
- Mos e hiqni frigoriferin nga priza. Nëse ndodh një ndërprerje energjike që nuk e keni ju në dorë, ju lutem shikoni paralajmërimet në pjesën "Zgjidhjet e rekomanduara për problemet".
- Paketimi dhe materialet e shumës origjinale duhet të ruhen për transport ose lëvizje në të ardhmen.
- Shportat/sirtarët që vijnë me dhomëzën e ftohjes duhet të jenë gjithmonë në përdorim, për konsum të ulët të energjisë dhe për kushte më të mira ruajtjeje.
- Kontakti i ushqimit me sensorin e temperaturës në dhomëzën e ngrirësit mund të rrisë konsumin e energjisë së pajisjes. Kështu që çdo kontakt me sensorin(sensorët) duhet të shmanget.
- Në disa modele, paneli i mjeteve fiket automatikisht 1 minutë pasi dera të jetë mbyllur. Do të riaktivizohet kur dera të hapet ose të shtypet ndonjë pullë.
- Për shkak të ndryshimit të temperaturës si rezultat i hapjes/mbylljes së derës së produktit gjatë përdorimit, kondensimi në raftet e derës/trupit dhe në kontejnerët e qelqit është normal.
- Pasi ajri dhe lagështia nuk do të depërtojnë direkt në produkt kur dyert nuk janë të hapura, produkti juaj do të optimalizohet në kushte të mjaftueshme për ta mbrojtur ushqim tuaj. Funkcionet dhe pjesët si kompresori, erashka, nxejha, shkrija, ndriçimi, ekrani dhe kështu me radhë do të funksionojnë sipas nevojave për të konsumuar energji minimale në këto rrethana.
- Në rast se ekzistojnë opsione të shumta, raftet e qelqit duhet të vendosen në mënyrë që daljet e ajrit në pjesën e pasme të mos bllokohen, mundësisht daljet e ajrit të mbeten poshtë raftit të xhamit. Ky kombinim mund të ndihmojë në përmirësimin e shpërndarjes së ajrit dhe efikasitetit të energjisë.

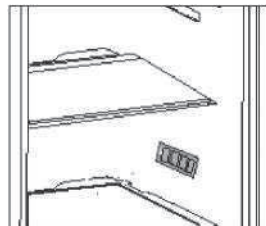

6 Përdorimi i produktit

Paneli i kontrollit të produktit

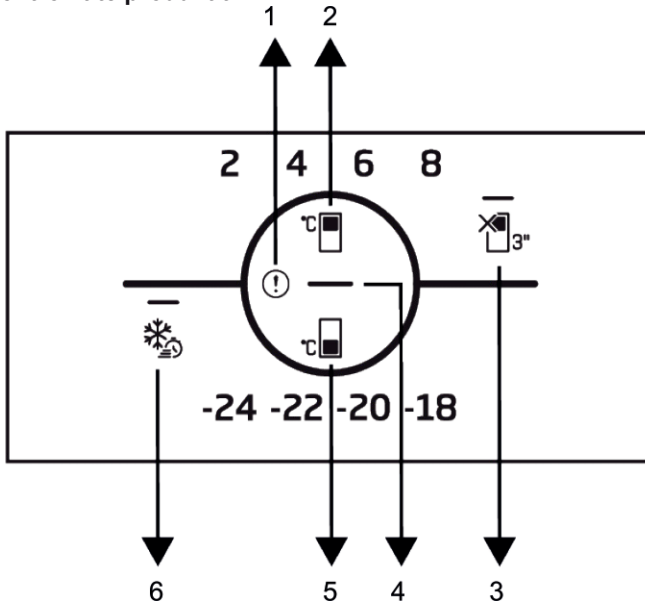

1 Treguesi i statusit të gabimit

3 * Funkzioni OFF/FIKUR
(Vacation/Pushime) i dhomëzës së ftohjes

5 Tasti i konfigurimit të temperaturës së dhomëzës së ngrirësit

2 Tasti i konfigurimit të temperaturës së dhomëzës së ftohjes

4 Treguesi i kursimit të energjisë (Ekran i fikur).

6 Tasti i ngrirjes së shpejtë

 Në fillim lexoni pjesën
"Udhëzimet për sigurinë".

Funksionet dëgjimore dhe vizuale në panelin tregues do t'ju ndihmojnë si të përdorni frigoriferin.

***Opsionale:** Funksionet e paraqitura janë opsionale; ato mund të ndryshojnë në formë dhe pozicion në funksionet që gjenden në panelin tregues të pajisjes suaj.

1. Treguesi i gjendjes së gabimit

Ky tregues do të jetë aktiv kur frigoriferi nuk mund të bëjë ftohjen e duhur ose në rast të ndonjë gabimi të sensorit. Mund të shfaqet shenja e pikëçuditjes kur vendosni

ushqime të ngrohta në dhomëzën e ngrirësit ose kur e mbani derën hapur për një kohë të gjatë. Kjo nuk tregon defekt; ky paralajmërim hiqet kur ushqimi ftohet ose kur shtypet ndonjë tast.

2. Tasti i konfigurimit të temperaturës së dhomëzës së ftohjes

Mundëson konfigurimin e temperaturës për dhomëzën e ftohjes. Shtypja e tastit do të bëjë që temperatura e dhomës së ftohjes të vendoset në 8°C, 6°C, 4°C, dhe 2°C.

3. Funkzioni Off/Fikur (Vacation/Pushime) i dhomëzës së ftohjes

Për të aktivizuar funksionin „Vacation“ shtypni butonin për 3 sekonda. Gjendja „Vacation“ aktivizohet dhe drita LED në simbolin „Vacation“ ndizet. Dhomëza e ftohësit nuk kryen funksionin aktiv të ftohjes. Nëse e aktivizoni këtë funksion, atëherë nuk duhet t'i ruani ushqimet në dhomëzën e ftohësit. Dhomëzat e tjera vazhdojnë të ftohen sipas temperaturave të vendosura më parë.

Shtypni përsëri butonin për 3 sekonda për të anuluar këtë funksion.

4. Treguesi i kursimit të energjisë (ekran i fikur).

Kur dyert nuk hapen dhe mbyllen për një kohë të gjatë, gjendja e kursimit të energjisë aktivizohet automatikisht dhe simboli i kursimit të energjisë ndizet. Kur aktivizohet funksioni i kursimit të energjisë, të gjitha simbolet, përveç atij të kursimit të energjisë, zhduken nga ekran. Kur funksioni i kursimit të energjisë është aktiv, shtypja e ndonjë tasti ose hapja e derës do të çaktivizojë funksionin e kursimit të energjisë dhe sinjalet e ekranit do të kthehen në gjendjen normale. Funksioni i kursimit të energjisë është një funksion i aktivizuar nga fabrika dhe nuk mund të anulohet.

5. Tasti i konfigurimit të temperaturës së dhomëzës së ngrirësit

Konfigurimi i temperaturës është bërë për dhomëzën e ngrirësit. Shtypja e tastit do të bëjë që temperatura e dhomëzës së ngrirësit të vendoset në vlerat -18°C, -20°C, -22°C, dhe -24°C.

6. Tasti i ngrirjes së shpejtë

Kur shtypet tasti i ngrirjes së shpejtë, drita LED në tastin e ngrirjes së shpejtë ndizet dhe funksioni i ngrirjes së shpejtë do të aktivizohet. Temperatura e dhomëzës së ngrirësit është vendosur në -27°C. Shtypni përsëri tastin për të anuluar funksionin. Funksioni i ngrirjes së shpejtë do të anulohet

automatikisht pas një periudhe të caktuar. Për të ngrirë një sasi të madhe ushqimesh të freskëta, shtypni tastin e ngrirjes së shpejtë përpara se t'i vendosni ushqimet në dhomëzën e ngrirësit.

6.1. Ndryshimi i llambës së ndriçimit

Për të ndryshuar llambën/LED që përdoret për ndriçimin e frigoriferit tuaj, telefononi shërbimin tuaj të autorizuar. Llambat e përdorura në këtë pajisje nuk janë të përshtatshme për ndriçimin e dhomës shtëpiake. Qëllimi i synuar i kësaj llambë është të ndihmojë përdoruesin që të vendosë produktet ushqimore në frigorifer/ frigorifer me ngrirje të thellë në mënyrë të sigurt dhe të rehatshme.

Llambat e përdorura në këtë pajisje duhet t'i rezistojnë kushteve fizike ekstreme si temperaturat nën -20 °C.

(vetëm kraharori dhe ngrirës i pjesës së sipërme)

6.2. Ndryshimi i drejtimit të hapjes së derës

Drejtimi i hapjes të derës të frigoriferit tuaj mund të ndryshohet sipas vendit ku do ta përdorni. Nëse është e nevojshme kjo, ju lutem thërrisni Shërbimin e Autorizuar më të afërt.

6.3. Paralajmërimi për derën e hapur

Një paralajmërim audio do të dëgjohet kur dera e dhomëzës së frigoriferit ose ngrirësit të produktit tuaj të lihet e hapur për një periudhë të caktuar kohore. Ky sinjal paralajmëruar audio do të ndalet kur shtypet ndonjë buton në tregues ose kur dera është e mbyllur.

6.4. Moduli i deodoruesit

(FreshGuard)

Moduli i deodorantit eliminon shpejt erërat e këqija në frigorifer përpara se të depërtojnë në sipërfaqe. Falë këtij moduli, i cili vendoset në pjesën e sipërme të dhomëzës së ushqimit të freskët, erërat e këqija shpërndahen derisa ajri kalon në mënyrë aktive në filtrin e erërave, pastaj ajri që është pastruar nga filtri lëshohet sërish në dhomëzën e ushqimit të freskët. Në këtë mënyrë, erërat e padëshiruara që mund të shfaqen gjatë ruajtjes së ushqimeve në frigorifer eliminohen para se të depërtojnë në sipërfaqe.

Kjo arrihet falë ventilatorit, dritës LED dhe filtrit të erërave të integruar në modul. Në përdorim të përditshëm, moduli i deodorantit ndizet automatikisht në baza të herëpashershme. Për të ruajtur performancën efikase, rekomandohet që filtri të vendoset në modulin e deodorantit nga ofruesi i shërbimit të autorizuar çdo 5 vjet. Për shkak të ventilatorit të integruar në modul, zhurma që do të dëgjoni gjatë përdorimit është normale. Nëse hapni derën e dhomëzës së ushqimeve të freskëta, ndërsa moduli është aktiv, ventilatori do të ndalojë përkohësisht dhe do të rifillojë aty ku është ndërprerë pas njëfarë kohe, kur dera të mbyllet përsëri. Në rast të ndërprerjes së rrymës, moduli i deodorantit do të rifillojë aty ku ka ndërprerë kohëzgjatjen totale të operimit sapo të kthehet rryma.



Rekomandohet ruajtja e ushqimeve aromatike (si djathi, ullinjë dhe ushqimet gjysmë të gatshme) në paketimin e tyre dhe të sigurohen për të shmangur erërat e këqija që mund të rezultojnë kur erërat e ushqimeve të ndryshme të përzihen. Përveç kësaj, rekomandohet që ushqimet e prishura të nxirren shpejt nga frigoriferi për të parandaluar që ushqimet e tjera të prishen dhe të shmangen aromat e këqija.

6.5. Drita e kaltër/“HarvestFresh“

***Mund të mos jetë i disponueshëm për të gjitha modelet**

Për dritën e kaltër,

Frutat dhe perimet e ruajtura në koshin e freskët që ndriçohen me dritë të kaltër vazhdojnë fotosintezën e tyre me anë të efektit të gjatësisë së valës së dritës së kaltër dhe kështu ruajnë përmbajtjen e tyre të vitaminave.

Për HarvestFresh,

Frutat dhe perimet e ruajtura në drithëra të ndriçuara me teknologjinë HarvestFresh ruajnë vitaminat e tyre për një kohë më të gjatë falë cikleve të kaltër, jeshilë, të kuqë dhe të errëta, të cilat simulojnë një cikël ditor.

Nëse e hapni derën e frigoriferit gjatë periudhës së errët të teknologjisë HarvestFresh, frigoriferi do ta kuptojë automatikisht këtë dhe do të mundësojë dritën blu-jeshile ose të kuqe të ndriçojë koshin e freskët për lehtësinë tuaj. Pasi të keni mbyllur derën e frigoriferit, periudha e errët do të vazhdojë, duke përfaqësuar kohën e natës në një cikël të ditës.

6.6. Koshi i perimeve me lagështi të kontrolluar

(EverFresh+) *opsional

Me veçorinë e kontrollit të lagështisë, përqindja e lagështisë të perimeve dhe frutave mbahet në kontroll dhe garanton një periudhë freskie më të gjatë për ushqimet.

Rekomandohet që t'i mbani perimet me gjethe si marulet dhe spinaqin dhe perimet e ngjashme të cilat humbasin lagështi jo mbi rrënjët e tyre por në pozicion horizontal në koshin e perimeve sa më shumë të jetë e mundur. Kur vendosni perimet, vendosni perimet e rënda dhe të forta në fund dhe ato të lehta dhe të buta sipër, duke marrë parasysh peshën e perimeve.

Mos i lini perimet në koshin e perimeve brenda qeseve plastike. Lënia e tyre në qese plastike bën që perimet të prishen shpejt. Në situata ku nuk preferohet kontakti me perime të tjera, përdorni materiale paketimi si letër që ka porozitet të caktuar për sa i përket higjienës.

Mos vendosni fruta që kanë një prodhim të lartë të gazit etilien si dardhat, kajsitë, pjeshkët dhe veçanërisht mollët në të njëjtin kosh perimesh me perimet dhe frutat e tjera. Gazi etilien që del nga këto fruta mund të bëjë që perimet dhe frutat e tjera të piqen më shpejt dhe të prishen brenda një kohe më të shkurtër.

Përdorimi i produktit

Në mënyrë që të ruani frutat dhe perimet tuaja në kushte ideale lagështie, mund të ndryshoni vendndodhjen e shulës në koshin e freskët. Nëse ruhen vetëm frutat dhe perimet, vendoseni shulën te frutat; nëse ruhen vetëm perimet, vendoseni shulën te perimet, nëse ruhen artikuj të përzier, vendoseni shulën në parametër të përzier.

6.7. Ngrirja e ushqimeve të freskëta

- 8 orë para ngrirjes së ushqimit të freskët, aktivizoni funksionin e ngrirjes së shpejtë.
- Për të ruajtur cilësinë e ushqimit, artikujt ushqimorë të vendosur në dhomëzën e ngrirësit duhet të ngrihen sa më shpejt që të jetë e mundur, përdorni ngrirjen e shpejtë për këtë.
- Ngrirja e artikujve ushqimorë kur janë të freskët do të zgjasë kohën e ruajtjes në dhomëzën e ngrirësit.
- Paketoni artikujt ushqimorë në pako hermetike dhe mbyllini fort.
- Sigurohuni që artikujt ushqimorë të jenë të paketuar përpara se t'i vendosni në ngrirës. Në vend të letrës tradicionale të paketimit, përdorni mbajtëse ngrirësi, letër të qëndrueshme ndaj lagështirës, qese plastike ose materiale të ngjashme paketimi.

Akulli në dhomën e ngrirjes shkrihet automatikisht



- Shënoni çdo paketë ushqimore duke shkruar datën në paketim përpara se ta ngrini. Kjo do t'ju lejojë të përcaktoni freskinë e çdo paketimi sa herë që hapet ngrirësi. Mbani artikujt ushqimorë të mëparshëm në pjesën e përparme për t'u siguruar që ato të përdoren së pari.
- Ushqimet e ngrira duhet të përdoren menjëherë pas shkrires dhe nuk duhet të ngrihen më.
- Mos ngrini sasi shumë të mëdha ushqimi në të njëjtën kohë.

Përdorimi i produktit

Rregullimi i temperaturës të dhomës së ngrirjes.	Konfigurimi i temperaturës së pjesës së ftohjes.	Detajet
-18°C	4°C	Ky është rregullimi normal i rekomanduar.
-20, -22 ose -24°C	4°C	Këto rregullime rekomandohen kur temperatura e ambientit i kalon 30°C.
Quick Freeze	4°C	Përdoreni kur doni të ngrini ushqime për kohë të shkurtër. Kur procesi përfundon, produkti do të rikthehet në pozicionin e tij.
-18°C ose më ftohtë	2°C	Përdorni këto cilësime nëse besoni se dhomëza e ftohësit nuk është mjaft e ftohtë për shkak të temperaturës së ambientit ose hapjes së shpeshtë të derës.

6.8. Rekomandime për ruajtjen e ushqimeve të ngrira

Dhomëza duhet të vendoset në të paktën -18°C.

1. Vendosni artikujt ushqimorë në ngrirës sa më shpejt që të jetë e mundur për të shmangur shkrirjen.
2. Përpara se ta ngrini, kontrolloni "Datën e skadimit" në paketim për t'u siguruar që nuk ka skaduar.
3. Sigurohuni që paketimi i ushqimit nuk është i dëmtuar.

6.9. Detajet e ngrirës të thellë

Sipas standardeve IEC 62552, ngrirësi duhet të ketë kapacitetin për të ngrirë 4,5 kg artikuj ushqimorë në -18°C ose temperatura më të ulëta në 24 orë për çdo 100 litra vëllim të dhomëzës së ngrirës.

Artikujt ushqimorë mund të ruhen vetëm për periudha të gjata në ose nën temperaturën -18°C.

Ju mund t'i mbani ushqimet të freskëta për muaj të tërë (në frigorifer të thellë në ose nën temperatura 18°C).

Artikujt ushqimorë që do të ngrihen nuk duhet të kenë kontakt me ushqimin tashmë të ngrirë brenda për të shmangur shkrirjen e pjeshme.

Zieni perimet dhe filtroni ujin për të zgjatur











kohën e ruajtjes së ngrirë. Vendoseni ushqimin në pako të mbyllura ajri pas filtrimit dhe vendoseni në ngrirje. Bananet, domatet, marulet, seleri, vezët e ziera, patatet dhe ushqimet e ngjashme nuk duhet të ngrihen. Në rast se ky ushqim kalbet, do të ndikohen negativisht vetëm vlerat ushqyese dhe cilësitë e të ngrënit. Nuk bëhet fjalë për një kalbur që është kërcënues për shëndetin e njeriut.



Përdorimi i produktit

6.10. Vendosja e ushqimeve

Raftet e dhomëzës së ngrirësit	Ushqimet e ndryshme të ngrira si mishi, peshku, akulloret, perimet, etj.
Raftet e dhomëzës së ftohësit	Artikuj ushqimorë brenda tenxhereve, pjata me kapak dhe kuti me kapak, vezë (në kuti të mbyllura)
Raftet e derës së dhomës së ngrirjes	Ushqim ose pije të vogla dhe të paketuara
Koshi i perimeve	Frutat dhe perimet
Dhoma e ushqimeve të freskëta	Delikatesa (ushqimi i mëngjesit, produktet e mishit duhet të konsumohen brenda një afati të shkurtër)

7 Mirëmbajtja dhe pastrimi

-  Sigurohuni që së pari t'i lexoni „udhëzimet e sigurisë“!
-  Mos përdorni asnjëherë gazolinë, benzinë ose substanca të ngjashme për të pastruar.
-  Rekomandojmë që ta hiqni pajisjen nga priza para se ta pastroni.
-  Mos përdorni asnjëherë mjete të mprehta, sapun, pastrues shtëpiak, detergjent dhe dyll lustrues për pastrim.
-  Për produktet jo non-Frost, pikat e ujit dhe ngjirja deri në gjerësinë e gishtit ndodh në dhomëzën e pasme të frigoriferit. Mos e pastroni; asnjëherë mos përdorni vaj ose agjentë të ngjashëm mbi të.
-  Përdorni vetëm leckë mikrofibër pak të njoma për të pastruar sipërfaqen e jashtme të produktit. Sfungjerët dhe llojet e tjera të leckave të pastrimit mund ta gërvishin sipërfaqen.
-  Përdorni ujë të ngrohtë për të pastruar kabinën e frigoriferit dhe thajeni me leckë.
-  Përdorni një leckë të njomë të shtrydhur në një solucion me një lugë çaji bikarbonat sode në një pintë uji për të pastruar pjesën e brendshme dhe thajeni me leckë.
-  Sigurohuni që të mos hyjë ujë në pjesën e llambës dhe në pjesët e tjera elektrike.
-  Nëse frigoriferi juaj nuk do të përdoret për një kohë të gjatë, hiqeni kordonin e korrentit, hiqni të gjitha ushqimet, pastrojeni dhe lëreni derën pak të hapur.
-  Kontrolloni gomat e vogla të derës rregullisht për t'u siguruar që të jenë të pastra dhe pa mbeturina ushqimesh.

-  Për të hequr raftet e derës, hiqni të gjitha gjërat që gjenden në to dhe thjesht shtyjeni raftin e derës lart nga baza.
-  Mos përdorni asnjëherë agjentë pastrimi ose ujë që përmban klor për të pastruar sipërfaqet e jashtme dhe pjesët e ljer me krom të produktit. Klori shkakton gërryerje mbi sipërfaqet metalike.
-  Mos përdorni mjete të mprehta, gërryese, sapun, agjentë pastrimi shtëpiake, detergjente, vajguri, vaj karburanti, llak etj. për të parandaluar heqjen dhe deformimin e stampave në pjesën plastike. Përdorni ujë të vakët dhe një leckë të butë për pastrim dhe më pas fshijeni të thatë.

Mbrojtja e sipërfaqeve plastike

-  Mos vendosni vajra të lëngshme ose ushqime të gatuar me vaj në frigorifer në enë të pambyllura pasi ato mund të dëmtojnë sipërfaqet plastike të frigoriferit tuaj. Në rast të spërkatjes ose derdhjes të vajti mbi sipërfaqet plastike, pastrojeni dhe shpëlajeni pjesën përkatëse të sipërfaqes menjëherë me ujë të ngrohtë.

8 Zgjidhja e problemeve

Ju lutem shikoni këtë listë para se të thërrisni shërbimin. Do t'ju kursejë kohë dhe para. Kjo listë përmban ankesat e shpeshta që nuk lindin nga defektet e prodhimit ose përdorimi i materialeve. Disa nga karakteristikat të përshkruar këtu mundësisht nuk ekzistojnë në prodhimin juaj.

Frigoriferi nuk punon.

- Spina nuk është futur mirë në prizë. >>>Vendoseni spinën mirë në prizë.
- Siguresa e prizës në të cilën është lidhur frigoriferi juaj ose siguresa kryesore mund të kenë rënë. >>>Kontrolloni siguresën.

Kondensim në muret anësore të dhomës së frigoriferit (MULTIZONE, COOL CONTROL dhe FLEXI ZONE).

- Dera është hapur shpesh. >>>Mos e hapni dhe mbyllni derën e frigoriferit shpesh.
- Ambienti është shumë i lagësht. >>>Mos e instaloni frigoriferin në vende me shumë lagështi.
- Ushqime që kanë lëngje janë vendosur në enë të hapura. >>>Mos e vendosni ushqimin me përmbajtje të lëngshme në enë të hapura.
- Dera e frigoriferit është lënë pak hapur. >>>Mbylleni derën e frigoriferit.
- Termostati është vendosur në një nivel shumë të ftohtë. >>>Vendoseni termostatin në një nivel të përshtatshëm.

• Kompresori nuk punon.

- Mbrojtja termike e kompresorit do të fryhet gjatë ndërprerjeve të papritura të energjisë ose heqjes dhe vënies në prizë pasi presioni i lëngut ftohës në sistemin e ftohjes të frigoriferit nuk është balancuar akoma. Frigoriferi do të fillojë të punojë për rreth 6 minuta. Ju lutem të thirrni shërbimin nëse frigoriferi nuk ndizet në fund të kësaj periudhe.
- Frigoriferi është në ciklin e shkrirjes. >>>Kjo është normale për një shkrirje të plotë automatike të frigoriferit. Cikli i shkrirjes ndodh rregullisht.
- Frigoriferi nuk është futur në prizë. >>>Sigurohuni që spina është futur në prizë.
- Parametrat e temperaturës nuk janë bërë mirë. >>>Zgjidhni vlerën e duhur të temperaturës.
- Ka një ndërprerje energjie. >>>Frigoriferi kthehet në punimin normal kur kthehet energjia.

Zhurma e punimit rritet kur frigoriferi është në punë.

- Performanca e frigoriferit mund të ndryshojë për shkak të ndryshimeve në temperaturën e ambientit. Kjo është normale dhe nuk është defekt.

Frigoriferi punon shpesh për një kohë të gjatë.

Zgjidhja e problemeve

- Produkti i ri mund të jetë më i gjerë se ai i mëparshmi. Frigoriferët më të mëdhenj punojnë për një kohë më të gjatë.
- Temperatura e dhomës mund të jetë e lartë. >>>Është normale që produkti të punojë për periudha më të gjata në ambient të ngrohtë.
- Frigoriferi mund të jetë vënë në prizë së fundi ose mund të jetë i mbushur me ushqime. >>>Kur frigoriferi vihet në prizë ose është mbushur së fundi me ushqime, do të kërkojë më shumë kohë që të arrijë temperaturën e caktuar. Kjo është normale.
- Sasi të mëdha ushqimesh të nxehta mund të jenë vendosur në frigorifer së fundi. >>>Mos vendosni ushqime të nxehta në frigorifer.
- Dyert mund të hapen shpesh ose të lihen pak hapur për një kohë të gjatë. >>>Ajri i ngrohtë që ka hyrë në frigorifer bën që frigoriferi të punojë për periudha më të gjata. Mos i hapni dyert shpesh.
- Dera e dhomëzës të frigoriferit ose ngrirësit mund të jetë lënë pak hapur. >>>Kontrolloni nëse dyert janë mbyllur plotësisht.
- Frigoriferi është rregulluar në një temperaturë shumë të ulët. >>>Rregulloni temperaturën e frigoriferit në një gradë më të ngrohtë dhe prisni derisa të arrihet temperatura.
- Gomina e derës të frigoriferit ose ngrirësit mund të jetë ndotur, konsumuar, çarë ose të mos jetë izoluar mirë. >>>Pastroni ose ndërroni gominën. Gominat e dëmtuara/çara bëjnë që frigoriferi të punojë më gjatë për të ruajtur temperaturën aktuale.

Temperatura e ngrirësit është shumë e ulët ndërsa temperatura e frigoriferit është e mjaftueshme.

- Temperatura e ngrirësit është rregulluar në një vlerë shumë të ulët. >>>Rregulloni temperaturën e ngrirësit në një gradë më të ngrohtë dhe kontrolloni.

Temperatura e frigoriferit është shumë e ulët ndërsa temperatura e ngrirësit është e mjaftueshme.

- Temperatura e frigoriferit është rregulluar në një vlerë shumë të ulët. >>>Rregulloni temperaturën e frigoriferit në një gradë më të ngrohtë dhe kontrolloni.

Ushqimet që mbahen në sirtarët e dhomëzës së frigoriferit kanë ngrirë.

- Temperatura e frigoriferit është rregulluar në një vlerë shumë të lartë. >>>Rregulloni temperaturën e frigoriferit në një vlerë më të ulët dhe kontrolloni.

Temperatura në frigorifer ose ngrirës është shumë e ulët.

- Temperatura e frigoriferit është rregulluar në një vlerë shumë të lartë. >>>Konfigurimi i temperaturës së dhomëzës së frigoriferit ka një efekt në temperaturën e ngrirësit. Ndryshoni temperaturat e frigoriferit ose ngrirësit dhe prisni derisa dhomëzat përkatëse të arrijnë temperaturën e mjaftueshme.
- Dyert hapen shpesh ose janë lënë hapur për një kohë të gjatë. >>>Mos i hapni dyert shpesh.
- Dera është pak hapur. >>>Mbylleni derën plotësisht.
- Frigoriferi është vënë në prizë ose është mbushur me ushqime së fundi. >>>Kjo është normale. Kur frigoriferi vihet në prizë ose është mbushur së fundi me ushqime, do të kërkojë më shumë kohë që të arrijë temperaturën e caktuar.
- Sasi të mëdha ushqimesh të nxehta mund të jenë vendosur në frigorifer së fundi. >>>Mos vendosni ushqime të nxehta në frigorifer.

Dridhje ose zhurmë.

- Dyshemeja nuk është në nivel ose është e paqëndrueshme. >>> Nëse frigoriferi tundet kur lëvizet ngadalë, balancojeni duke i rregulluar këmbët. Gjithashtu sigurohuni që dyshemeja të jetë e fortë mjaft për të mbajtur frigoriferin, dhe të jetë në nivel.
- Sendet që vendosni në frigorifer mund të shkaktojnë zhurmë. >>>Hiqni sendet që janë sipër frigoriferit.

Zgjidhja e problemeve

Ka zhurma që vijnë nga frigoriferi si për shembull rrjedhje lëngjesh, spërkatje, etj.
<ul style="list-style-type: none">• Rrjedha e lëngut dhe gazit është sipas parimeve të punimit të frigoriferit tuaj. Kjo është normale dhe nuk është defekt.
Vjen një fishkëllimë nga frigoriferi.
<ul style="list-style-type: none">• Përdoren ventilatorë për të ftohur frigoriferin. Kjo është normale dhe nuk është defekt.
Kondensim në muret e brendshme të frigoriferit.
<ul style="list-style-type: none">• Moti i ngrohtë dhe i lagësht rrit akullin dhe kondensimin. Kjo është normale dhe nuk është defekt.• Dyert hapen shpesh ose janë lënë hapur për një kohë të gjatë. >>>Mos i hapni dyert shpesh. Mbyllini nëse janë hapur.• Dera është pak hapur. >>>Mbylleni derën plotësisht.
Ndodh lagështi nga jashtë frigoriferit ose midis dyerve.
<ul style="list-style-type: none">• Mund të ketë lagështi në ajër; kjo është normale në mot me lagështi. Kur lagështia është më e ulët, do të shfaqet kondensimi.
Erë e keqe brenda frigoriferit.
<ul style="list-style-type: none">• Nuk është bërë pastrimi rregullisht. >>>Pastroni pjesën e brendshme të frigoriferit rregullisht me një sfungjer, ujë të ngrohtë ose karbonat të tretur në ujë.• Disa enë ose materiale paketimi mund të shkaktojnë erë. >>>Përdorni enë të tjera ose materiale paketimi origjinale.• Ushqimi vendoset në frigorifer në enë të pambuluara. >>>Mbajeni ushqimin në enë të mbyllura. Mikroorganizmat që përhapen nga enët e pambuluara mund të shkaktojnë erëra të pakëndshme.• Hiqni ushqimet që u ka kaluar data e skadencës dhe që janë prishur nga frigoriferi.

Dera nuk mbyllet.
<ul style="list-style-type: none">• Paketimet e ushqimeve nuk lejojnë derën të mbyllet. >>>Lëvizni paketimet që pengojnë derën.• Frigoriferi nuk është plotësisht shesh mbi dysheme. >>>Rregulloni këmbët për të balancuar frigoriferin.• Dyshemeja nuk është në nivel ose nuk është e fortë. >>>Sigurohuni që dyshemeja është në nivel dhe është në gjendje të mbajë frigoriferin.
Krisperët kanë ngecur.
<ul style="list-style-type: none">• Ushqimi prek tavanin e sirtarit. >>>Rivendosni ushqimet në sirtar.
Nëse sipërfaqja e produktit është e nxehtë.
<ul style="list-style-type: none">• Mund të vërehen temperatura të larta midis dy dyerve, në panelet anësore dhe në grilën e pasme ndërsa produkti është në punë. Kjo është normale dhe nuk kërkon shërbim mirëmbajtjeje!

MOHIM I PËRGJEGJËSISË / PARALAJMËRIM

Disa defekte (të thjeshta) mund të trajtohen në mënyrë adekuate nga përdoruesi i fundit ndonjë problem sigurie ose përdorim të pasigurt, duke qenë që ato të kryhen brenda kufijve dhe në përputhje me udhëzimet e mëposhtme (shih seksionin "Vetë-riparimi").

Prandaj, përveç rasteve kur autorizohet ndryshe në seksionin "Vetë-riparimi" më poshtë, riparimet duhet t'u drejtohen riparuesve profesionistë të regjistruar në mënyrë që të shmangen çështjet e sigurisë. Një riparues profesionist i regjistruar konsiderohet një riparues profesionist të cilit i është dhënë qasje në udhëzimet dhe listën e pjesëve të këmbimit të këtij produkti nga prodhuesi sipas metodave të përshkruara në aktet legjislative në përputhje me Direktivën 2009/125/EC.

Megjithatë, vetëm agjenti i shërbimit (d.m.th. riparues profesionistë të autorizuar) që mund të kontaktoni përmes numrit të telefonit të dhënë në manualin e përdorimit/kartën e garancisë ose nëpërmjet tregtarit tuaj të autorizuar mund të ofrojë shërbim sipas kushteve të garancisë. Prandaj, ju lutemi kini parasysh që riparimet nga riparues profesionistë (të cilët nuk janë të autorizuar nga Beko) do të anulojnë garancinë.

vetë-riparimi

Vetë-riparimi mund të kryhet nga përdoruesi i fundit lidhur me pjesët e mëposhtme të këmbimit: dorezat e dyerve, menteshat e dyerve, tabaka, shporta dhe rondelat e dyerve (një listë e përditësuar është gjithashtu e disponueshme në support.beko.com që nga 1 mars 2021) .

Për më tepër, për të garantuar sigurinë e produktit dhe për të parandaluar rrezikun e lëndimeve serioze, vetë-riparimi i përmendur duhet të bëhet duke ndjekur udhëzimet në manualin e përdorimit për vetë-riparim ose që janë të disponueshme në support.beko.com. Për sigurinë tuaj, hiqni produktin nga priza përpara se të provoni ndonjë vetë-riparim.

Përpjekjet për riparim dhe riparim nga përdoruesit e fundit për pjesët që nuk përfshihen në këtë listë dhe/ose mosndjekja e udhëzimeve në manualet e përdoruesit për

vetë-riparim ose që janë të disponueshme në support.beko.com, mund të ngrenë çështje sigurie për të cilat Beko nuk mund të mbahet përgjegjës, dhe do të anulohë garancinë e produktit.

Prandaj, rekomandohet fuqishëm që përdoruesit e fundit të përmbahen nga përpjekjet për të kryer riparime që janë jashtë listës së përmendur të pjesëve rezervë, duke kontaktuar në raste të tilla riparues profesionistë të autorizuar ose riparues profesionistë të regjistruar. Në rastin e kundërt, përpjekje të tilla nga përdoruesit e fundit mund të shkaktojnë probleme sigurie dhe të dëmtojnë produktin dhe më pas të shkaktojnë zjarr, përmytje, shok elektrik dhe lëndime të rënda personale.

Për shembull, por pa u kufizuar në të, riparimet e mëposhtme duhet t'u drejtohen riparuesve profesionistë të autorizuar ose riparuesve profesionistë të regjistruar: kompresori, qarku ftohës, bordi kryesor, bordi i inverterit, paneli i ekranit, etj.

Prodhuesi/shitësi nuk mund të mbahet përgjegjës në asnjë rast kur përdoruesit përfundimtarë nuk respektojnë sa më sipër.

Disponueshmëria e pjesëve rezervë të frigeriferit që keni blerë është 10 vjet.

Gjatë kësaj periudhe, do të jenë në dispozicion pjesë këmbimi origjinale për ta përdorur mirë produktin.

Kohëzgjatja minimale e garancisë së frigeriferit që keni blerë është 24 muaj.

Ky produkt është i pajisur me një burim ndriçimi të klasës energjetike «G».

Burim i ndriçimit në këtë produkt duhet të zëvendësohet vetëm nga riparues profesionistë.

Poštovani korisniče,
Pročitajte ovo korisničko uputstvo pre korištenja proizvoda.

Hvala što ste izabrali ovaj proizvod. Želimo da postignete optimalnu efikasnost ovog visoko kvalitetnog proizvoda koji je proizveden pomoću najnovije tehnologije. Da biste to postigli, pročitajte ovo korisničko uputstvo i svu priloženu dokumentaciju prije korištenja proizvoda i sačuvajte za buduće korištenje. Obratite pažnju na sve informacije i upozorenja u korisničkom uputstvu. Tako ćete zaštititi sebe i svoj proizvod od opasnosti do kojih može doći.

Čuvajte korisničko uputstvo. Ako ovaj uređaj prosljeđujete drugoj osobi, uključite i ovaj vodič.

Sljedeći simboli su korišteni u korisničkom vodiču:

 Opasnost koja može dovesti do smrti ili povreda.
NAPOMENA Opasnost koja može dovesti do materijalne štete na proizvodu ili njegovom okruženju

 Važne informacije ili korisni savjeti za korištenje.

 Pročitajte korisničko uputstvo.

 **PODACI**



ENERGY



SUPPLIER'S NAME

MODEL IDENTIFIER

→ (*)

A

A

Podaci o modelu pohranjeni u bazi podataka o proizvodu mogu se dobiti unosom sledeće mrežne stranice i pretragom po identifikacionom broju vašeg modela (*) koji se nalazi na oznaci potrošnje električne energije.

<https://eprel.ec.europa.eu/>

<u>1 Sigurnosna uputstva</u>	<u>3</u>
! 1.1 Svrha korištenja	3
! 1.2 Sigurnost djece, osjetljivih osoba i ljubimaca	3
! 1.3 Električna sigurnost	4
! 1.4 Sigurno rukovanje	4
! 1.5 Sigurna ugradnja.....	4
! 1.6 Siguran rad	5
! 1.7 Sigurno održavanje i čišćenje	7
! 1.8 HomeWhiz	7
! 1.9 Osvjetljenje	7
<u>2 Uputstva za zaštitu okoline.....</u>	<u>8</u>
<u>3 Vaš frižider.</u>	<u>9</u>
<u>4 Ugradnja</u>	<u>10</u>
4.1. Odgovarajuće mjesto ugradnje	10
4.2. Podešavanje nožica	11
4.3. Priključivanje na električno napajanje	11
4.4. Pričvršćivanje plastičnih klinova	11
<u>5 Priprema</u>	<u>12</u>
<u>6 Puštanje proizvoda u rad</u>	<u>13</u>
6.1. Zamjena lampice za osvjetljenje	14
6.2. Izmjena pravca otvaranja vrata	14
6.3. Upozorenje na otvorena vrata	14
6.4. Modul dezodoransa	15
6.5. Plavo svjetlo/HarvestFresh	16
6.6. Korpa za povrće s kontrolisanom vlažnosti....	16
6.7. Zamrzavanje svježe hrane	17
6.8. Preporuke za pohranu zamrznute hrane	18
6.9. Detalji odjeljka za duboko zamrzavanje	18
6.10. Stavljanje hrane	19
<u>7 Održavanje i čišćenje</u>	<u>20</u>
<u>8 Rješavanje problema</u>	<u>21</u>

1 Sigurnosna uputstva

- Odjeljak sadrži sigurnosna uputstva potrebna za sprječavanje opasnosti od ličnih povreda ili materijalnih oštećenja.
- Naša kompanija neće snositi odgovornost za štetu do koje može doći ako se ova uputstva ne poštuju.

Ugradnju i popravku uvijek mora izvršiti ovlašteni servis.

⚠ Uvijek koristite originalne rezervne dijelove i dodatnu opremu.

⚠ Originalni rezervni dijelovi će biti osigurani tokom 10 godina, nakon datuma kupovine proizvoda.

⚠ Nemojte popravljati niti zamjenjivati bilo koji dio proizvoda osim ako nije izričito naglašeno u korisničkom uputstvu.

⚠ Nemojte modificirati proizvod.

⚠ 1.1 Svrha korištenja

- Ovaj proizvod nije namijenjen komercijalnoj upotrebi i ne smije se koristiti izvan svoje namijene.

Ovaj proizvod je namijenjen za rad u zatvorenom prostoru poput domaćinstva i slično. Na primjer;

- U kuhinjama za osoblje radnji, kancelarija i drugog radnog okruženja, - U seoskim kućama,
- U jedinicama hotela, motela ili drugih objekata za odmor koje koriste klijenti.
- U hostelima i sličnom okruženju,
- U uslugama ugostiteljstva i sličnoj primjeni koja nije namijenjena maloprodaji.

Proizvod ne treba koristiti u otvorenom ili zatvorenom vanjskom okruženju kao što su plovila, balkoni ili terase. Izlaganje proizvoda kiši, snijegu, sunčevoj svjetlosti i može izazvati požar.

⚠ 1.2 Sigurnost djece, osjetljivih osoba i ljubimaca

- Ovaj proizvod mogu da koriste djeca starija od 8 godina i osobe sa nerazvijenim fizičkim, senzornim ili mentalnim sposobnostima ili sa

nedostatkom iskustva i znanja ako imaju nadzor i uputstva u vezi sa upotrebom uređaja na siguran način za proizvod i ako razumiju opasnosti do kojih može doći prilikom korištenja proizvoda.

- Djeca između 3 i 8 godina mogu stavljati i vaditi hranu u/iz proizvoda za hlađenje.
- Električni proizvodi su opasni za djecu i ljubimce. Djeca i ljubimci ne smiju se igrati sa, penjati na ili ulaziti u proizvod.
- Čišćenje i održavanje ne bi smjela izvoditi djeca osim u slučaju da ima neko ko ih nadgleda.
- Materijal za pakovanje držite izvan domašaja djece. Opasnost od povreda i gušenja.
- Prije odlaganja starog proizvoda koji se više neće koristiti:
 1. Izvucite kabl za napajanje iz mrežne utičnice.
 2. Prerežite kabl za napajanje i uklonite ga iz uređaja zajedno sa utikačem.
 3. Nemojte da uklanjate stalke i ladice iz proizvoda kako biste spriječili djecu da ulaze u uređaj.
 4. Uklonite vrata.
 5. Pohranite proizvod tako da ne može da se prevrne.
 6. Ne dozvolite djeci da se igraju sa otpadnim proizvodom.
- Nemojte odlagati proizvod tako što ćete ga zapaliti. Opasnost od eksplozije.

Sigurnosna uputstva

- Ako na vratima proizvoda postoji brava, ključ držite izvan domašaja djece.

⚠ 1.3 Električna sigurnost

- Proizvod ne treba biti uključen u utičnicu tokom ugradnje, održavanja, čišćenja, popravke i transporta.
- Ako je kabl za napajanje oštećen, mora ga zamijeniti samo ovlašteni servis kako bi se izbjegle opasnosti do kojih može doći.
- Ne stavljajte kabl za napajanje ispod ili iza proizvoda. Ne stavljajte teške predmete na kabl za napajanje. Kabl za napajanje ne smije se savijati, kršiti niti doći u dodir sa bilo kakvim izvorom topline.
- Nemojte koristiti produžni kabl, višestruke utičnice ni adaptere za rad proizvoda.
- Portabl višestruke utičnice ili strujna napajanja mogu se pregrijati i prouzrokovati požar. Zato nemojte držati višestruke utičnice iza ili u blizini proizvoda.
- Utikač treba biti lako dostupan. Ako to nije izvodljivo, na električnoj instalaciji mora biti dostupan mehanizam koji ispunjava električne propise i isključuje sve terminale sa mreže (osigurač, prekidač, glavni prekidač i slično).
- Ne dirajte utikač mokrim rukama.
- Kada isključujete uređaj iz utičnice, nemojte povlačiti kabl za napajanje već utikač.

⚠ 1.4 Sigurno rukovanje

- Ovaj proizvod je težak, nemojte ga nositi sami.
- Nemojte držati proizvod za vrata dok ga nosite.
- Pazite da ne oštetite sistem za hlađenje i cijevi dok nosite proizvod. Nemojte puštati u rad proizvod ako su cijevi oštećene i kontaktirajte ovlašteni servis.

⚠ 1.5 Sigurna ugradnja

- Kontaktirajte ovlašteni servis za ugradnju proizvoda. Za pripremu proizvoda za ugradnju pogledajte informacije u korisničkom vodiču i uvjerite se da su električni i vodovodni priključci kao što je propisano. Ako ugradnja nije moguća, pozovite kvalificiranog električara i vodoinstalatera da naprave neophodna prilagođavanja. U suprotnom može doći do strujnog udara, požara, problema sa proizvodom ili povreda.
- Pre ugradnje provjerite ima li na proizvodu bilo kakvih oštećenja. Nemojte ugrađivati proizvod ako je oštećen.
- Postavite proizvod na ravnu i čvrstu površinu i poravnajte pomoću podesivih nožica. U suprotnom se frižider može prevrnuti i izazvati povrede.
- Proizvod se treba ugraditi u suhom i ventiliranom okruženju. Tepihe, prostirke i slične podne prekrivače nemojte držati ispod proizvoda. To može izazvati požar kao rezultat neadekvatne ventilacije!
- Nemojte blokirati niti prekrivati otvore za ventilaciju. U suprotnom može doći do povećanja potrošnje električne energije i oštećenja vašeg proizvoda.

Sigurnosna uputstva

- Nemojte povezivati proizvod na sisteme napajanja poput solarnog napajanja. U suprotnom, može doći do oštećenja vašeg proizvoda kao rezultat naglih fluktuacija napona!
- Što više rashladnog sredstva frižider sadrži, to treba biti veća prostorija u koju se ugrađuje. U jako malim prostorijama može doći do zapaljive mješavine plina i vazduha u slučaju curenja plina u sistemu hlađenja. Potrebno je najmanje 1m³ volumena za svakih 8 grama rashladnog sredstva. Količina rashladnog sredstva u vašem proizvodu naznačena je na etiketi.
- Mjesto ugradnje proizvoda ne smije biti izloženo direktnoj sunčevoj svjetlosti i ne smije biti u blizini izvora topline kao što su štednjaci, radijatori i slično.
- Nemojte uključivati proizvod u labave, polomljene, prljave ili masne utičnice niti u utičnice koje su ispale iz ležišta niti u utičnice koje mogu doći u kontakt sa vodom.
- Kabl za napajanje i cijevi proizvoda (ako ih ima) postavite tako da ne predstavljaju opasnost od saplitanja.
- Prodor vlažnosti u dijelove pod naponom ili u kabl za napajanje može izazvati kratak spoj. Zato nemojte koristiti proizvod u vlažnom okruženju ili u zonama gdje može prskati voda (npr. garaža, vešernica i slično). Ako se frižider pokvasi vodom, isključite ga iz utičnice i kontaktirajte ovlašteni servis.
- Nemojte povezivati svoj frižider na uređaje za uštedu energije. Takvi sistemi su štetni za proizvod.

Ako ne možete spriječiti ugradnju proizvoda u blizini izvora topline, morate koristiti prikladnu izolacionu ploču i minimalno rastojanje od izvora topline mora biti kao što je dolje naznačeno.

- Najmanje 30 cm udaljenosti od izvora topline poput štednjaka, jedinica za grijanje, grijalica i slično.
- I najmanje 5 cm udaljenosti od električnih pećnica.
- Vaš proizvod ima klasu zaštite I. Proizvod uključite u uzemljenu utičnicu koja je u skladu sa naponom, strujom i frekvencijom po vrijednosti na etiketi. Utičnica mora imati osigurač sa oznakom 10 A - 16 A. Naša kompanija neće biti odgovorna za oštećenja nastala zbog nepravilnog rada proizvoda do kojeg može doći ako uzemljenje i priključivanje na električno napajanje nisu u skladu sa lokalnim i nacionalnim zakonodavstvom.
- Tokom ugradnje kabl napajanja proizvoda mora biti izvađen iz utičnice. U suprotnom može doći do strujnog udara i povreda!

1.6 Siguran rad

- Na proizvodu nemojte koristiti hemijske otopine. Takvi materijali mogu izazvati eksploziju.
- U slučaju kvara proizvoda, isključite ga iz utičnice i nemojte ga puštati u rad dok ga ne popravi ovlašteni serviser. Postoji rizik od strujnog udara!
- Na proizvod ili u njegovoj blizini nemojte postavljati izvore plamena (npr. svijeće, cigarete i slično).
- Nemojte se peti na proizvod. Opasnost od pada i povreda!
- Nemojte oštetiti cijevi sistema za hlađenje koristeći oštre ili prodorne alate. Rashladno sredstvo koje prska u slučaju oštećenja plinskih cijevi, nastavaka cijevi ili premaza gornje površine, može izazvati iritaciju kože i povrede očiju.
- Nemojte postavljati niti puštati u rad uređaje unutar frižidera/dijela za duboko zamrzavanje ukoliko to nije odobrio proizvođač.

Sigurnosna uputstva

- Nemojte gurati bilo koji dio ruku ili tijela u pokrene dijelove unutar proizvoda. Pazite kako biste spriječili da se vaši prsti ne zaglave između frižidera i njegovih vrata. Pazite dok otvarate ili zatvarate vrata ako su u blizini djeca.
- Nemojte stavljati sladoled, kocke leda ili zamrznutu hranu u svoja usta čim ih izvadite iz zamrzivača. Opasnost od promrzlina!
- Nemojte mokrim rukama dodirivati unutarnje zidove, metalne dijelove zamrzivača ili hranu koja se čuva u frižideru. Opasnost od promrzlina!
- Nemojte stavljati limenke sa gaziranim pićem i flaše koje sadrže tekućine koje mogu da se zamrznju u odjeljak zamrzivača. Limenke ili flaše mogu eksplodirati. Opasnost od povreda i materijalne štete.
- U blizini frižidera nemojte stavljati materijale osjetljive na temperaturu poput zapaljivih sprejeva, zapaljivih predmeta, suhog leda ili drugih hemijskih agensa. Opasnost od požara i eksplozije.
- U unutrašnjost proizvoda nemojte pohranjivati eksplozivne materijale poput limenki aerosola s zapaljivim materijalima.
- Na proizvod nemojte stavljati limenke koje sadrže tekućinu. Prskanje vode na električne dijelove može izazvati opasnost od strujnog udara ili požara.
- Proizvod nije namijenjen za pohranu i hlađenje lijekova, krvne plazme, laboratorijskih preparata i sličnih materija i proizvoda koji podliježu Direktivi o medicinskim proizvodima.
- Ako se proizvod koristi za svrhe za koje nije namijenjen, to može izazvati oštećenje ili propadanje proizvoda koji se čuvaju unutra.
- Ako je frižider opremljen plavim svjetlom, nemojte gledati u to svjetlo pomoću optičkih uređaja. Nemojte dugo direktno gledati u UV LED svjetlo. Ultraljubičasti zraci mogu uzrokovati naprezanje očiju.
- Nemojte u frižider stavljati više hrane nego što je njegov kapacitet. Može doći do povreda ili štete ako sadržina frižidera ispadne kada se vrata otvore. Može doći do sličnih problema kada se na frižider stavi neki predmet.
- Uvjerite se da se uklonili sav led ili vodu koji bi mogli ispasti na pod kako biste spriječili povrede.
- Mijenjajte lokaciju stalaka/stalaka za flaše na vratima vašeg frižidera samo kada su stalci prazni. Opasnost od fizičkih povreda!
- Na proizvod nemojte stavljati predmete koji bi se mogli prevrnuti ili pasti. Ti bi predmeti mogli pasti dok se otvaraju ili zatvaraju vrata i izazvati povrede i/ili materijalna oštećenja.
- Nemojte udarati ili vršiti pretjeran pritisak na staklene površine. Polomljeno staklo može izazvati povrede i/ili materijalnu štetu.
- Sistem hlađenja u vašem proizvodu sadrži rashladno sredstvo R600a. Tip rashladnog sredstva koji se koristi naveden je na etiketi. Ovaj plin je zapaljiv. Zato pazite da ne oštetite sistem za hlađenje i cijevi dok rukujete proizvodom. U slučaju oštećenja cijevi;
 - Nemojte dodirivati proizvod ili kabl za napajanje,
 - Proizvod držite dalje od potencijalnog izvora vatre koji bi mogao izazvati požar na proizvodu.

Sigurnosna uputstva

- Ventilirajte područje gdje se proizvod nalazi. Ne koristite ventilator.
- Kontaktirajte ovlaštenu servis.
- Ako je proizvod oštećen i uvidite curenje plina, udaljite se od plina. Plin može uzrokovati promrzline ako dođe u kontakt sa vašom kožom.

⚠ 1.7 Sigurno održavanje i čišćenje

- Ako pomičete proizvod radi čišćenja, nemojte ga povlačiti držeći ga za ručku vrata. Ako se ručka povuče previše snažno, to može izazvati povrede.
- Proizvod nemojte čistiti tako što ćete prskati ili prosipati vodu na njega ili u njegovu unutrašnjost. Opasnost od strujnog udara i požara!
- Nemojte koristiti oštre i abrazivne alate za čišćenje proizvoda. Nemojte koristiti proizvode poput agensa za čišćenje domaćinstva, deterdženata, plina, benzina, alkohola, voska i slično.
- Koristite agense za čišćenje i održavanje koji nisu štetni za hranu samo unutar proizvoda.
- Nemojte koristiti paru ili materijale za čišćenje na bazi pare za čišćenje proizvoda i odmrzavanje leda unutar proizvoda. Para dolazi u dodir sa područjima pod naponom u vašem frižideru i izaziva kratak spoj ili strujni udar!
- Pobrinite se da vodu držite dalje od strujnog kola ili osvjetljenja proizvoda.
- Koristite čistu, suhu krpu za brisanje prašine ili stranih materija sa vrhova utikača. Nemojte koristiti mokru ili prljavu krpu za čišćenje utikača. U suprotnom može doći do požara ili strujnog udara.

⚠ 1.8 HomeWhiz (Možda nije primjenjivo na sve modele)

- Pratite sigurnosna upozorenja čak i kada ste udaljeni od proizvoda dok radi putem HomeWhiz aplikacije. Takođe obratite pažnju na upozorenja u aplikaciji.

⚠ 1.9 Osvjetljenje (Možda nije primjenjivo na sve modele)

- Kontaktirajte ovlaštenu servis kada trebate zamijeniti LED / sijalicu koja služi za osvjetljenje.

2 Uputstva za zaštitu okoline

2.1 Usklađenost sa WEEE Direktivom i odlaganje otpadnog proizvoda:



Ovaj proizvod je u skladu sa EU WEEE Direktivom (2012/19/EU). Ovaj proizvod posjeduje klasifikacijski simbol za otpadnu

električnu i elektroničku opremu (WEEE).

Ovaj simbol ukazuje da se proizvod ne treba odlagati sa ostalim kućnim otpadom na kraju svog radnog vijeka.

Korišteni uređaji trebaju se vratiti na određena mjesta za sakupljanje za reciklažu električnog i elektroničkog otpada. Da biste pronašli određena mjesta za sakupljanje kontaktirajte lokalne vlasti ili prodavca kod kojeg ste kupili proizvod. Svako domaćinstvo igra važnu ulogu u oporavku i reciklaži starih uređaja. Prikladno odlaganje starih uređaja pomaže u sprječavanju mogućih negativnih posljedica po okruženje i ljudsko zdravlje.

2.2 Usklađenost s RoHS direktivom

Proizvod koji ste kupili je usklađen s EU RoHS direktivom (2011/65/EU). On ne sadrži štetne i zabranjene materijale određene ovom direktivom.

2.3 Informacije o pakovanju



Materijali za pakovanje proizvoda su proizvedeni od materijala koji se mogu reciklirati u skladu sa našim

državnim propisima o životnoj sredini.

Nemojte odlagati materijale za pakovanje zajedno s kućnim ili drugim otpadom. Odložite ih na određena mjesta za prikupljanje materijala za pakovanje koja su naznačena od strane lokalnih vlasti.

3 Vaš frižider

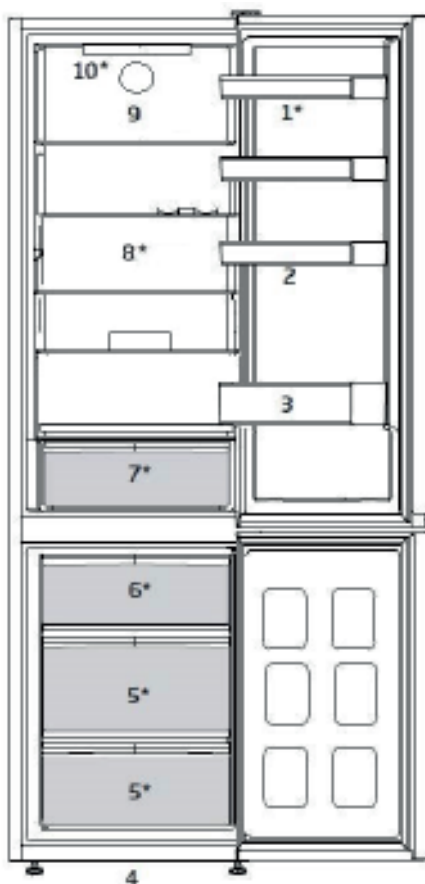

- | | | | |
|----|-------------------------|-----|--------------------------|
| 1. | Podesive police vrata | 7. | Svježa hrana |
| 2. | Policica za jaja | 8. | Pokretne police |
| 3. | Policica za flaše | 9. | Ventilator |
| 4. | Podesive prednje nožice | 10. | Lampica za osvjjetljenje |
| 5. | Odjeljak zamrzivača | | |
| 6. | Posuda za led | | |

***Možda nije dostupno na svim modelima**





Slike koje su prikazane u ovom priručniku su shematske i možda neće tačno odgovarati vašem proizvodu. Ako su opisani neki dijelovi koji nisu uključeni u proizvod koji ste vi kupili, onda se oni odnose na druge modele.

4 Ugradnja

Prvo pročitajte odjeljak “Sigurnosna uputstva”

4.1. Odgovarajuće mjesto ugradnje

Kontaktirajte ovlaštenu servis za ugradnju proizvoda. Da biste proizvod pripremili za korištenje pogledajte informacije u korisničkom uputstvu i uvjerite se da su strujne i vodovodne instalacije prikladne. Ako ne, pozovite kvalificiranog električara i tehničara da obave sve potrebne radnje.

	UPOZORENJE: Proizvođač se neće držati odgovornim za oštećenja koja mogu nastati zbog postupaka koji su obavljani od strane neovlaštenih osoba.
	UPOZORENJE: Proizvod ne smije biti priključen za vrijeme ugradnje. U suprotnom, postoji rizik od smrti ili ozbiljne povrede!
	UPOZORENJE: Ako je prostor vrata za prolazak proizvoda toliko uzak da onemogućuje prolazak proizvoda, uklonite vrata prostorije i provucite proizvod okrećući ga na bočnu stranu; ako ne uspijete, kontaktirajte ovlaštenu servis.

- Stavite proizvod na ravan pod da biste spriječili ljuljanje.
- Ugradite proizvod na najmanje 30 cm udaljenosti od izvora topline kao što su ploče za kuhanje, štednjaci, grijalice i peći, kao i na najmanje 5 cm udaljenosti od električnih pećnica.
- Proizvod ne smije biti izložen direktnoj sunčevoj svjetlosti niti se smije držati na vlažnim mjestima.
- Odgovarajuća ventilacija zraka mora biti obezbijedena oko vašeg proizvoda kako bi se postigao efikasan rad. Ako proizvod treba biti smješten u otvor u zidu, obratite pažnju da ostavite najmanje 5 cm razmaka između uređaja

i plafona, kao i uređaja i zidova sa strane.

- Omogućite barem 5 cm razdaljine za cirkulaciju vazduha između stražnjeg dijela vašeg proizvoda i zida kako biste spriječili kondenzaciju na stražnjem panelu proizvoda.
- Vašem proizvodu potrebna je adekvatna cirkulacija vazduha da bi efikasno funkcionirao. Ako će proizvod biti smješten u otvor u zidu, morate ostaviti barem 5 cm prostora između proizvoda i plafona, stražnjeg zida i bočnih zidova.
- Ako će proizvod biti smješten u otvor u zidu, morate ostaviti barem 5 cm prostora između proizvoda i plafona, stražnjeg zida i bočnih zidova. Provjerite da li se komponenta za zaštitu razdaljine od stražnjeg zida nalazi na svom mjestu (ako je isporučena uz proizvod). Ako komponenta nije dostupna ili je izgubljena ili ispala, namjestite položaj proizvoda tako da se ostavi barem 5 cm razdaljine između stražnje površine proizvoda i zida prostorije. Razdaljina na stražnjoj strani važna je za efikasan rad proizvoda.

Ugradnja

4.2. Podešavanje nožica

Ako proizvod stoji nesigurno nakon ugradnje, podesite prednje nožice rotirajući ih desno ili lijevo.

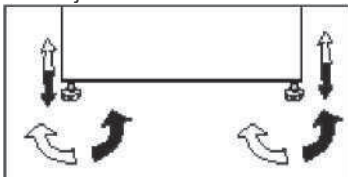

4.3. Priključivanje na električno napajanje



UPOZORENJE: Nemojte priključivati pomoću produžnih kablova ili višestrukih utikača.



UPOZORENJE: Oštećeni napojni kabl se mora zamijeniti od strane ovlaštenih servisnih zastupnika.



Ako dva hladnjaka treba da budu postavljena jedan do drugog, trebala bi biti najmanje 4 cm razdaljina između njih.

- Naša kompanija neće biti odgovorna za bilo kakva oštećenja koja nastanu pri korištenju proizvoda bez uzemljenja i priključivanja na električno napajanje ako nije u skladu s lokalnim propisima.
- Utikač kabla za napajanje mora biti lako dostupan nakon ugradnje.
- Između vašeg proizvoda i zidne utičnice nemojte stavljati produžene kablove ili višestruke utičnice bez kabla.



Upozorenje na vruću površinu!

Bočni zidovi vašeg proizvoda sadrže cijevi za rashladno sredstvo kako bi se poboljšao rashladni sistem. Kroz ova područja teče rashladno sredstvo čija je temperatura visoka, što rezultira vrućom površinom bočnih zidova. Ovo je normalno i ne zahtijeva nikakvu intervenciju. Obratite pažnju kada dodirujete ova područja.

4.4. Pričvršćivanje plastičnih klinova

Koristite plastične klinove isporučene uz proizvod da biste omogućili dovoljno prostora za cirkulaciju vazduha između proizvoda i zida.

1. Da biste pričvrstili klinove, uklonite vijke sa proizvoda i koristite vijke koji su isporučeni zajedno sa klinovima.
2. Pričvrstite 2 plastična klina na poklopac ventilacije kao što je prikazano na slici.

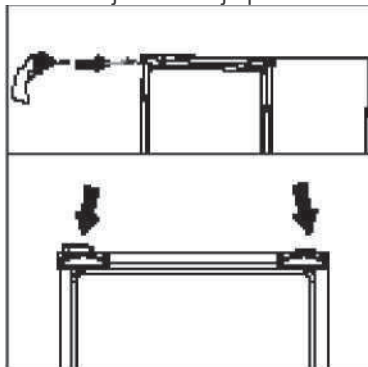

5 Priprema

Prvo pročitajte odjeljak "Sigurnosna uputstva"!

- Za samostojeći uređaj; "ovaj uređaj za hlađenje nije namijenjen da se koristi kao ugradni uređaj.
- Vaš frižider bi trebao biti ugrađen najmanje 30 cm udaljen od izvora toplote kao što su ploče za kuhanje, pećnice, centralno grijanje, štednjaci i najmanje 5 cm udaljen od električnih pećnica i ne bi smio biti izložen direktnoj sunčevoj svjetlosti.
- Temperatura okoline u prostoriji u kojoj ugrađujete frižider treba biti najmanje +5°C. Rad vašeg frižidera pod hladnijim uvjetima nije preporučljiv s obzirom na njegovu efikasnost.
- Molimo vas osigurajte da unutrašnjost vašeg frižidera bude temeljito očišćena.
- Ako dva frižidera treba da budu postavljena jedan do drugog, onda je potrebno da bude najmanje 2 cm udaljenosti između njih.
- Kada puštate u rad vaš frižider po prvi put, molimo vas pratite sljedeća uputstva tokom inicijalnih šest sati.
- Vrata frižidera se ne bi trebala prečesto otvarati.
- Frižider mora da radi prazan bez ikakve hrane u njemu.
- Ne isključujte frižider. Ako dođe do nestanka struje izvan vaše kontrole, molimo pogledajte upozorenja u dijelu "Preporučena rješenja za probleme".
- Originalno pakovanje i pjenaste materijale bi trebalo čuvati radi budućih transporta ili premještanja.
- Korpe/ladice koje su isporučene sa ledenim odjeljkom uvijek se moraju koristiti za nisku potrošnju energije i za bolje uslove pohrane.
- Kontakt hrane sa senzorom temperature u odjeljku zamrzivača može povećati potrošnju energije

uređaja. Zato izbjegavajte bilo kakav kontakt sa senzorima.

- U nekim modelima, instrument panel se automatski isključuje 1 minutu nakon što se vrata zatvore. To će se ponovno aktivirati kada se vrata otvore ili kada se pritisne bilo koja tipka.
- Zbog promjene temperature koja je rezultat otvaranja/zatvaranja vrata proizvoda tokom rada, kondenzacija na policama vrata/kućišta i na staklenim odjeljcima je normalna.
- Budući da vrući i vlažni zrak ne prodire u vaš proizvod kada vrata nisu otvorena, vaš će se proizvod optimizirati u uvjetima dovoljnim za zaštitu vaše hrane. Funkcije i sastavni dijelovi kao kompresor, ventilator, grijač, odmrzavanje, svjetlo, displej i slično, radić će u skladu sa potrebama za potrošnju minimalne energije pod ovim okolnostima.
- U slučaju više opcija, staklene police se moraju postaviti tako da izlaz vazduha na stražnjem zidu nije blokiran. Najbolje je da izlaz vazduha ostane ispod staklenih polica. Ova kombinacija može pomoći pri distribuciji vazduha i energetskeo efikasnosti.

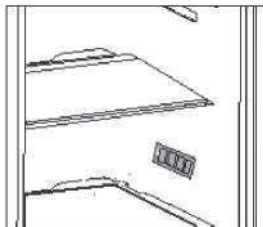

6 Puštanje proizvoda u rad

Kontrolna tabla uređaja

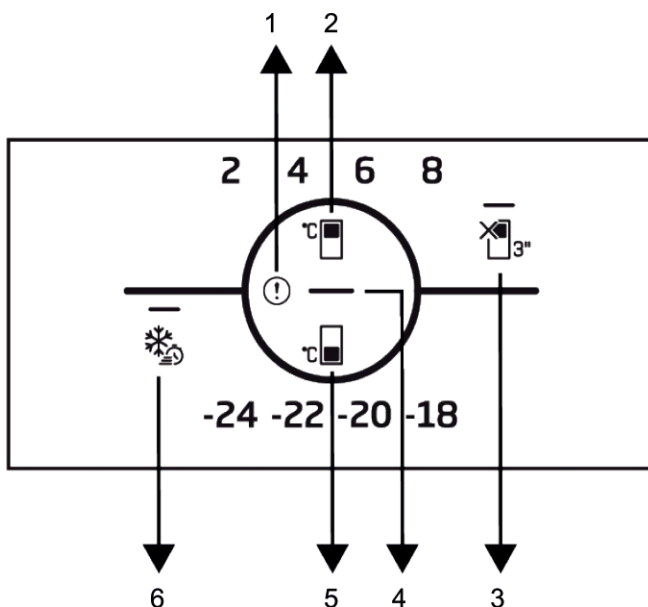

1 Pokazivač statusa greške

2 Tipka za podešavanje temperature odjeljka frižidera

3 * Tipka za funkciju OFF (ISKLJUČIVANJE) Odmora odjeljka frižidera

4 Indikator uštede energije (displej isključen)

5 Tipka za podešavanje temperature odjeljka frižidera

6 Tipka za brzo zamrzavanje



Prvo pročitajte "Sigurnosna uputstva".

Audio - vizuelne funkcije na indikatorskoj ploči Vam pomažu pri korištenju Vašeg frižidera.

***Opcionalno** Prikazane funkcije su opcionalne, mogu postojati razlike u obliku i položaju funkcija na indikatorskoj tabli Vašeg uređaja.

1. Indikator stanja kvara

Ovaj indikator će biti aktivan kada Vaš frižider ne bude u mogućnosti adekvatno hladiti ili u slučaju bilo kakve greške senzora. Oznaka

uskličnika se može prikazati kada unesete toplu hranu u odjeljak frižidera ili kada držite vrata otvorenim tokom dužeg perioda. To nije kvar, upozorenje će nestati kada se hrana ohladi ili kada se pritisne bilo koja tipka.

2. Tipka za podešavanje temperature odjeljka frižidera

Omogućava postavku temperature za odjeljak frižidera. Pritisak na tipku će omogućiti da temperatura odjeljka za hlađenje bude podešena na 8 °C, 6 °C, 4 °C, i 2 °C.

3. Tipka za funkciju OFF (ISKLJUČIVANJE) Odmor odjeljka

frižidera 

Da biste aktivirali funkciju odmora, pritisnite tipku u trajanju od 3 sekunde. Režim odmora je aktiviran a LED svjetlo na simbolu za odmor će zasvijetliti. Odjeljak frižidera ne obavlja nikakvu funkciju aktivnog hlađenja. Ne biste trebali čuvati hranu u odjeljku frižidera ako ste aktivirali ovu funkciju. Ostali odjeljci će nastaviti s hlađenjem u skladu s postavljenim temperaturama. Pritisnite i držite tipku ponovo tokom 3 sekunde za otkazivanje ove funkcije.

4. Indikator uštede energije (displej je isključen)

Kada vrata nisu otvorena i zatvorena tokom dužeg vremenskog perioda, režim uštede energije se automatski aktivira i svijetli ikonica uštede energije. Kada je funkcija uštede energije aktivirana, sve ikonice sem ikonice uštede energije će nestati sa displeja. Kada je funkcija uštede energije aktivna, pritisak na bilo koje dugme ili otvaranje vrata će deaktivirati funkciju uštede energije i signali na displeju će se vratiti u normalu. Funkcija uštede energije je funkcija aktivirana po fabričkim postavkama i ne može se otkazati.

5. Tipka za podešavanje temperature odjeljka zamrzivača

Postavka temperature je sačinjena za odjeljak zamrzivača. Pritisak na tipku će omogućiti da temperatura odjeljka za hlađenje bude podešena na -18 °C, -20 °C, -22 °C, i -24 °C.

6. Tipka za brzo zamrzavanje

Kad se pritisne tipka za brzo zamrzavanje, zasijati će LED svjetlo na tipki i aktivirati će se funkcija brzog zamrzavanja. Temperatura odjeljka za zamrzavanje postavljena je na -27 °C. Pritisnite ponovo tipku za otkazivanje funkcije. Funkcija brzog zamrzavanja automatski će biti otkazana nakon određenog perioda. Za zamrzavanje velike količine svježe hrane, pritisnite tipku za brzo

zamrzavanje prije stavljanja hrane u odjeljak zamrzivača.

6.1. Zamjena lampice za osvjjetljenje

Da biste zamijenili sijalicu/LED lampice koje se koriste za osvjjetljenje u vašem frižideru, pozovite ovlaštenu servis. Lampa/lampice koje se koriste u ovom uređaju nisu pogodne za osvjjetljenje prostorija u kući. Namijenjena upotreba ove lampice je da pomogne korisniku da ostavi namirnice u frižider/zamrzivač na siguran i ugodan način. Lampice koje se koriste u ovom uređaju moraju podnositi ekstremne fizičke uslove kao što su temperature ispod -20°C. **(samo škrinja i uspravni zamrzivač)**

6.2. Izmjena pravca otvaranja vrata

Smijer otvaranja vašeg frižidera može se promijeniti u skladu sa mjestom na kojem ga koristite. Ako je ovo neophodno, pozovite najbliži ovlaštenu servis.

6.3. Upozorenje na otvorena vrata

Zvučno upozorenje će se oglasiti kada su vrata odjeljka frižidera ili zamrzivača otvorena neko vrijeme. Signal zvučnog upozorenja se isključiti kada se pritisne bilo koje dugme na indikatoru ili kada se vrata zatvore.

6.4. Modul dezodoransa

(FreshGuard)

Modul dezodoransa brzo uklanja loše mirise u frižideru prije nego što zahvate površine. Zahvaljujući ovom modulu koji se nalazi na plafonu odjeljka za svježiju hranu, loši mirisi se otapaju dok se zrak aktivno prenosi na filter za miris, a zatim se zrak koji je očišćen filterom ponovno šalje u odjeljak za svježiju hranu. Na taj način, neželjeni mirisi koji mogu nastati tokom skladištenja hrane u frižideru se eliminiraju prije nego što zahvate površine.

To se postiže zahvaljujući ventilatoru, LED diodi i filteru za miris ugrađenom u modul. U svakodnevnoj upotrebi, modul dezodoransa se automatski uključuje na periodičnoj osnovi. Da bi se održao efikasan rad, preporučuje se da ovlaštenu pružatelj usluga svakih 5 godina u modulu za uklanjanje neprijatnih mirisa postavi filter. Zbog ugrađenog ventilatora u modul, buka koju čujete tokom rada je uobičajena. Ako otvorite vrata odjeljka za svježiju hranu dok je modul aktivan, ventilator će se privremeno zaustaviti i nastaviti tamo gdje je stao nakon nekog vremena nakon ponovnog zatvaranja vrata. U slučaju nestanka struje, modul dezodoransa će nastaviti rad tamo gdje je prestao s radom u ukupnom trajanju rada nakon što se napajanje vrati.



Preporučuje se pohranjivati aromatičnu hranu (kao što su sir, masline i delikatesna hrana) u njihovoj ambalaži i zatvorenu, kako bi se izbjegli neugodni mirisi koji mogu nastati kad se pomiješaju mirisi različitih namirnica. Osim toga, preporučuje se brzo vađenje pokvarene hrane iz frižidera kako bi se spriječilo kvarenje ostale hrane i izbjegli neugodni mirisi.

6.5. Plavo svjetlo/HarvestFresh

*Možda nije dostupno na svim modelima

Za plavo svjetlo

Voće i povrće pohranjeno u odjeljku za svježe povrće koji je osvijetljen plavim svjetlom nastavljaju svoju fotosintezu pomoću efekta talasne dužine plavog svjetla i na taj način održavaju svoju sadržinu vitamina.

Za HarvestFresh,

Voće i povrće pohranjeno u odjeljku za svježe povrće koji je osvijetljen HarvestFresh tehnologijom održava svoju sadržinu vitamina duže vremena zahvaljujući plavom, zelenom, crvenom svjetlu i ciklusima mraka koji simuliraju ciklus dana.

Ako otvorite vrata frižidera tokom ciklusa mraka HarvestFresh tehnologije, frižider će automatski detektovati to i omogućiti da plavo-zeleno ili crveno svjetlo osvijetle odjeljak za svježe povrće za vašu ugodnost. Nakon što zatvorite vrata frižidera, nastavit će se ciklus mraka predstavljajući noć u ciklusu dana.

6.6. Korpa za povrće s kontrolisanom vlažnosti (EverFresh+) *opcionally

Pomoću svojstva za kontrolu vlažnosti, stepen vlažnosti povrća i voća se čuva pod kontrolom i osigurava duži period svježine za namirnice.

Preporučljivo je pohranjivati lisnato povrće poput zelene salate i špinata i sličnog povrća koje ima sklonost gubitka vlažnosti, ne u svom korijenju nego u horizontalnom položaju, u korpi za povrće što je moguće više. Kad smještate povrće, stavite teško i tvrdo povrće na dno, a lagano i mekano na vrh, uzimajući u obzir specifičnu težinu povrća.

Ne stavljajte povrće u korpu za povrće u plastičnim kesama. Ostavljanje u plastičnim kesama uzrokuje truljenje povrća u kratkom vremenu. U situacijama gdje se ne preporučuje dodir s drugim povrćem, koristite materijale za pakovanje kao što je papir koji ima određenu poroznost po pitanju higijene. Nemojte stavljati voće koje ima visoku proizvodnju etilenskog plina kao što je kruška, kajsija, breskva i naročito jabuka u istu korpu za povrće zajedno s drugim povrćem i voćem. Etilenski plin koji izlazi iz ove vrste voća može uzrokovati da drugo povrće i voće sazri brže i trune u kraćem vremenskom periodu.

Puštanje proizvoda u rad

Da biste pohranili svoje voće i povrće u idealnim uslovima vlažnosti, možete promijeniti položaj reze na odjeljku za svježe povrće. Ako se pohranjuju samo voće i povrće, postavite rezu na voće; ako se pohranjuje samo povrće, postavite rezu na povrće; ako se pohranjuju mješovite namirnice, postavite rezu na mješovito.

6.7. Zamrzavanje svježe hrane

- 8 sati prije zamrzavanja svježe hrane aktivirajte funkciju Brzo zamrzavanje.
- Za očuvanje kvaliteta hrane, namirnice stavljene u odjeljak zamrzivača moraju se zamrznuti što je prije moguće, pa stoga koristite brzo zamrzavanje.
- Zamrzavanje svježih namirnica produžit će vrijeme pohrane u odjeljku zamrzivača.
- Pakujte namirnice u hermetičku ambalažu i čvrsto zatvorite.
- Uvjerite se da su namirnice upakovane prije stavljanja u zamrzivač. Koristite držače zamrzivača, aluminijsku foliju i papir otporan na vodu, plastične kese ili sličan materijal za pakovanje umjesto tradicionalnog papira za pakovanje.



Led u odjeljku za zamrzavanje otapa se automatski.

- Označite svako pakovanje hrane tako što ćete napisati datum na pakovanju prije zamrzavanja. To vam omogućuje da odredite svježinu svakog pakovanja svaki put kad otvorite zamrzivač. Starije namirnice držite naprijed kako biste ih prve iskoristili.
- Smrznute namirnice moraju se iskoristiti odmah nakon što se odmrznu i ne trebaju se opet zalediti.
- Nemojte zamrzavati velike količine hrane odjednom.

Puštanje proizvoda u rad

Podešavanje temperature odjeljka zamrzivača	Podešavanje temperature odjeljka hladnjaka	Detalji
-18 °C	4 °C	Ovo je zadana preporučena postavka.
-20, -22 ili -24 °C	4 °C	Ove postavke se preporučuju kada temperatura okoline prelazi 30 °C.
Brzo zamrzavanje	4 °C	Koristite ovo kada hoćete zamrznuti hranu u kratkom vremenu. Kada se proces završi, proizvod će se vratiti u svoj položaj.
-18 °C ili hladnije	2 °C	Koristite ovu postavku ako vam se čini da odjeljak hladnjaka nije dovoljno hladan zbog vanjske temperature ili čestog otvaranja vrata.

6.8. Preporuke za pohranu zamrznute hrane

Odjeljak se treba postaviti na najmanje -18°C.

1. Stavite hranu u zamrzivač što je brže moguće da izbjegnute odmrzavanje.
2. Prije zamrzavanja provjerite "Rok trajanja" na pakovanju da se uvjerite da nije istekao.
3. Uvjerite se da pakovanje hrane nije oštećeno.

6.9. Detalji odjeljka za duboko zamrzavanje

Prema IEC 62552 standardima zamrzivač treba imati kapacitet da zamrzne 4,5 kg namirnica na -18°C ili nižđtemperaturi u 24 sata na svakih 100 litara volumena odjeljka zamrzivača. Namirnice mogu biti sačuvane duže vrijeme samo na temperaturi od ili iznad -18°C . Svježinu hrane možete sačuvati mjesecima (u zamrzivaču sa dubokim zamrzavanjem na temperaturi od 18°C ili nižoj)

Namirnice koje hoćete da zamrznete ne smiju doći u kontakt sa već zamrznutom hranom unutra kako bi se izbjeglo djelomično odmrzavanje.

Obarite povrće i isfiltrirajte vodu da biste produžili vrijeme pohrane u zamrzivaču. Hranu stavite u hermetička pakovanja nakon što isfiltrirate vodu i stavite je u













zamrzivač. Banane, paradajz, zelena salata, celer, kuvana jaja, krompir i slične namirnice ne trebaju se zamrzavati. U slučaju da hrana istruli, to će imati negativni uticaj samo na nutritivne vrijednosti i kvalitet. Nije u pitanju truljenje opasno po ljudsko zdravlje.

Puštanje proizvoda u rad



6.10. Stavljanje hrane

Police odjeljka zamrzivača	Razna zamrznuta hrana uključujući meso, ribu, sladoled, povrće i slično.
Police u odjeljku hladnjaka	Namirnice u posudama, zatvorenim tanjirima i kutijama, jaja (u zatvorenoj kutiji)
Police na vratima u odjeljku hladnjaka	Mala i upakovana hrana ili piće
Korpa za povrće	Voće i povrće
Odjeljak za svježu hranu	Delikates (hrana za doručak, mesni proizvodi koji će se konzumirati odmah)

7 Održavanje i čišćenje

-  Prvo pročitajte odjeljak "Sigurnosna uputstva"
-  Nikada nemojte koristiti benzin, benzen ili slične tvari za čišćenje.
-  Mi preporučujemo da isključite uređaj iz utičnice prije čišćenja.
-  Nikada nemojte koristiti bilo kakve oštre abrazivne instrumente, sapun, sredstva za čišćenja koja se koriste u domaćinstvu, deterdžent i vosak za poliranje u svrhe čišćenja.
-  Za proizvode koji nemaju funkciju bez mraza, kapljice vode i led širine prsta se pojavljuju na stražnjem zidu odjeljka frižidera. Nemojte to čistiti; nikada na tome ne primjenjujte ulje ili slična sredstva.
-  Koristite samo blago navlaženu krpu od mikrofibera da očistite vanjsku površinu proizvoda. Spužve i druge vrste tkanina za čišćenje mogu ogrebat površinu.
-  Koristite mlaku vodu da biste očistili kućište vašeg frižidera i posušite ga.
-  Za čišćenje unutrašnjih površina hladnjaka koristite krpu navlaženu u otopini koja se sastoji od jedne čajne kašike sode bikarbone rastvorene u pola litra vode. Nakon čišćenja sve površine dobro posušite.
-  Osigurajte da voda ne ulazi u kućište lampice i druge električne stavke.
-  Ako vaš frižider ne namjeravate koristiti duži vremenski period, isključite napojni kabl, uklonite namirnice, očistite ga i ostavite vrata odškrinuta.
-  Redovno provjeravajte zaptivne površine vrata, kako biste osigurali da su čiste i da na njima nema ostataka hrane.
-  Da biste uklonili police na vratima,

uklonite sav sadržaj i potom jednostavno povucite policu na vratima prema gore iz njenog ležišta.

-  Nemojte upotrebljavati sredstva za čišćenje ili vodu koji sadrže hlor za čišćenje spoljašnjih površina i hromiranih dijelova proizvoda. Hlor uzrokuje koroziju na takvim metalnim površinama.
-  Nemojte koristiti oštre, abrazivne alate, sapun, agense za čišćenje u domaćinstvu, deterdžente, kerozin, lož-ulje, lakove i slično, kako biste spriječili uklanjanje i deformaciju uzoraka na plastičnom dijelu. Za čišćenje koristite mlaku vodu i meku krpu, a zatim osušite.

Zaštita plastičnih površina

-  Ne stavljajte u posude bez poklopca tečna ulja ili jela pržena u ulju u frižider jer mogu oštetiti plastične površine u njemu. Očistite i isperite toplom vodom plastične površine ako ste na njih prosuli ili razmazali ulje.

8 Rješavanje problema

Molimo da, prije nego pozovete servisera, pregledate ovaj popis. To će sačuvati vaše vrijeme i novac. Ovaj popis uključuje česte prigovore koji ne proizlaze iz neispravne izvedbe ili korištenja loših materijala. Neke od osobina koje su opisane ovdje mogu da se ne nalaze u vašem proizvodu.

Frižider ne radi.

- Utikač nije ispravno priključen u utičnicu. >>>Priključite ispravno utikač u utičnicu.
- Pregorio je osigurač utičnice u koju je priključen vaš frižider ili glavni osigurač. >>>Provjerite osigurač.

Kondenzacija na bočnom zidu odjeljka zamrzivača (MULTIZONE, COOL CONTROL i FLEXI ZONE).

- Vrata su se često otvarala. >>>Nemojte često otvarati i zatvarati vrata frižidera.
- Okolina je veoma vlažna. >>>Nemojte ugrađivati vaš frižider na jako vlažnim mjestima.
- Hrana koja sadrži tekućinu je pohranjena u otvorenim posudama. >>>Nemojte pohranjivati hranu koja sadrži tekućinu u otvorenim posudama.
- Vrata frižidera su ostavljena odškrinuta. >>>Zatvorite vrata frižidera.
- Termostat je podešen na veoma hladan nivo. >>>Podesite termostat na odgovarajući nivo.

Kompresor ne radi

- Termička zaštita kompresora će proraditi tokom iznenadnog nestanka struje ili uključivanja-isključivanja jer rashladni pritisak u sistemu hlađenja frižidera još nije izbalansiran. Frižider će početi s radom otprilike nakon 6 minuta. Pozovite servis ako frižider ne počne raditi na kraju ovoga perioda.
- Frižider je u ciklusu odmrzavanja. >>>To je normalno za frižidere s potpuno automatskim odmrzavanjem. Ciklus odmrzavanja se ponavlja periodično.
- Frižider nije priključen u utičnicu. >>>Uvjerite se da je utikač priključen ispravno u utičnicu.
- Temperaturne postavke nisu ispravno podešene. >>> Odaberite odgovarajuću vrijednost temperature.
- Došlo je do nestanka struje. >>>Frižider se vraća u normalan način rada kada struja ponovo dođe.

Buka pri radu se povećava kada frižider radi.

- Radne performanse frižidera mogu biti promijenjene zbog promjena temperature okoline. To je normalna pojava i ne radi se o kvaru.

Frižider radi učestalo ili na neko duže vrijeme.

Rješavanje problema

- Novi proizvod može biti širi od prethodnog. Veći frižideri rade duži vremenski period.
- Temperatura prostorije može biti visoka. >>>Normalno je da proizvod radi duži period u toploj okolini.
- Frižider je možda nedavno priključen ili napunjen namirnicama. >>>Kada je frižider nedavno priključen ili napunjen namirnicama, trebat će više vremena da dostigne podešenu temperaturu. To je normalno.
- Velike količine tople hrane su možda nedavno stavljene u frižider. >>>Nemojte stavljati toplu hranu u frižider.
- Vrata se možda otvaraju često ili su ostavljena odškrinuta duže vremena. >>>Topli zrak koji je ušao u frižider uzrokuje da frižider radi više vremena. Nemojte često otvarati vrata.
- Vrata odjeljka zamrzivača ili frižidera su možda ostavljena odškrinuta. >>>Provjerite da li su vrata dobro zatvorena.
- Frižider je podešen na veoma nisku temperaturu. >>>Podesite temperaturu frižidera na topliji stepen i sačekajte dok se data temperatura ne dostigne.
- Zaptivač na vratima frižidera ili zamrzivača je možda zaprljan, istrošen, prekinut ili nije pravilno nalegao. >>>Očistite ili zamijenite zaptivač. Oštećeni/slomljeni zaptivači mogu uzrokovati da frižider radi duži period u cilju održanja trenutne temperature.

Temperatura zamrzivača je veoma niska dok je temperatura cijelog frižidera dovoljno dobra.

- Temperatura zamrzivača je podešena na vrlo nisku vrijednost. >>> Podesite temperaturu zamrzivača na viši nivo i provjerite.

Temperatura frižidera je veoma niska dok je temperatura zamrzivača dovoljna.

- Temperatura frižidera je podešena na vrlo nisku vrijednost. >>> Podesite temperaturu frižidera na viši nivo i provjerite.

Hrana koja se drži u ladicama odjeljka frižidera je zamrznuta.

- Temperatura frižidera je podešena na vrlo visoku vrijednost. >>> Podesite temperaturu frižidera na niži nivo i provjerite.

Temperatura frižidera ili zamrzivača je jako niska.

- Temperatura frižidera je podešena na veoma visoku vrijednost. >>>Postavke temperature odjeljka frižidera imaju uticaja na temperaturu zamrzivača. Promijenite temperature frižidera ili zamrzivača i sačekajte dok odgovarajući odjeljci ne dostignu dovoljnu temperaturu.
- Vrata se otvaraju često ili su ostavljena odškrinuta duže vremena. >>>Nemojte često otvarati vrata.
- Vrata su odškrinuta. >>>Dobro zatvorite vrata.
- Frižider je nedavno priključen ili napunjen namirnicama. >>>To je normalno. Kada je frižider nedavno priključen ili napunjen namirnicama, trebat će više vremena da dostigne podešenu temperaturu.
- Velike količine tople hrane su možda nedavno stavljene u frižider. >>>Nemojte stavljati toplu hranu u frižider.

Vibracije ili buka.

- Pod nije ravan ili stabilan. >>> Ako se frižider ljulja kada se lagano pomjeri, podesite ravnotežu pomoću njegovih nožica. Takođe se uvjerite da je pod dovoljno jak da nosi frižider i da je ravan.
- Stvari ostavljene na frižideru mogu uzrokovati buku. >>>Uklonite stvari sa frižidera.

Rješavanje problema

Čuje se buka koja dolazi iz frižidera poput proticanja tekućine, prskanja i slično.

- Proticanje tekućine i plina se javlja u skladu s principima rada vašeg frižidera. To je normalna pojava i ne radi se o kvaru.

Zvuk zviždanja se može čuti iz frižidera.

- Ventilatori se koriste u cilju hlađenja frižidera. To je normalna pojava i ne radi se o kvaru.

Kondenzacija na unutarnjim zidovima frižidera.

- Vruće i vlažno vrijeme povećava zamrzavanje i kondenzaciju. To je normalna pojava i ne radi se o kvaru.
- Vrata se otvaraju često ili su ostavljena odškrinuta duže vremena. >>>Nemojte često otvarati vrata. Zatvorite ih ako su otvorena.
- Vrata su odškrinuta. >>>Dobro zatvorite vrata.

Na vanjskom dijelu frižidera ili između vrata se pojavljuje vlaga.

- Razlog može biti vlaga u zraku; ovo je prilično normalno pri vlažnom vremenu. Kada je smanji vlažnost također će nestati i kondenzacija.

Neprijatan miris unutar frižidera.

- Nije obavljano redovno čišćenje. >>>Čistite redovno unutrašnjost frižidera spužvom, mlakom vodom ili karbonatom rastvorenim u vodi.
- Neke posude ili materijali za pakovanje mogu uzrokovati mirise. >>> Koristite drugačije posude ili druge marke materijala za pakovanje.
- Hrana je stavljena u frižider u nepokrivenim posudama. >>> Čuvajte hranu u zatvorenim posudama. Mikroorganizmi koji se šire iz nepokrivenih posuda mogu uzrokovati neugodne mirise.
- Uklonite iz frižidera namirnice kojima je istekao rok trajanja i koje su pokvarene.

Vrata se ne zatvaraju.

- Pakovanja hrane sprečavaju zatvaranje vrata. >>>Zamijenite pakovanja koja ometaju vrata.
- Frižider nije u potpunosti ravan na podu. >>>Podesite nožice da postavite frižider u ravnotežu.
- Pod nije ravan ili jak. >>>Uvjerite se da je pod ravan i u stanju da nosi frižider.

Odjeljci za svježe namirnice su se zaglavili.

- Namirnice dodiruju plafon u ladicu. >>>Rasporedite namirnice u ladicu.

Ako je površina proizvoda vruća.

- Visoke temperature se mogu opaziti između dvaju vrata, na bočnim panelima i na stražnjoj rešetki dok proizvod radi. To je normalno i ne zahtijeva servisno održavanje!

ODRICANJE OD ODGOVORNOSTI / UPOZORENJE

Neke jednostavne kvarove može popraviti krajnji korisnik bez ikakvih problema po sigurnost moguće nesigurnosti, pod uslovom da popravke izvede u granicama i u skladu s sljedećim uputstvima (pogledajte odjeljak "Samostalna popravka").

Zato ako nije drugačije naglašeno u donjem odjeljku "Samostalna popravka", popravke treba obaviti registrirani profesionalni serviser kako bi se izbjegli sigurnosni problemi. Registrirani profesionalni serviser je profesionalni serviser kojem je proizvođač odobrio pristup uputstvima i spisku rezervnih dijelova ovog proizvoda u skladu s metodama opisanim u pravnim aktima prema Direktivi 2009/125/EC.

Međutim, samo servisni zastupnik (npr. ovlašteni profesionalni serviser) kojeg možete kontaktirati putem telefonskog broja datog u korisničkom uputstvu/garancijskoj kartici ili putem vašeg ovlaštenog prodavača mogu pružiti uslugu pod garancijskim uslovima. Zato imajte na umu da će popravke izvršene od strane profesionalnih serviseri (koje nije ovlastila kompanija Beko) poništiti garanciju.

Samostalna popravka

Samostalnu popravku može obaviti krajnji korisnik za sljedeće rezervne dijelove: ručke vrata, šarke vrata, kolica, korpe, zaptivke na vratima (ažurirana lista dostupna je na support.beko.com od 1. marta 2021. godine).

Da bi proizvod bio siguran i da bi se zaštitili od ozbiljnih povreda, pomenuta samostalna popravka treba se obaviti prateći uputstva u korisničkom uputstvu za samostalnu popravku ili uputstva dostupna na support.beko.com. Zbog vaše sigurnosti, isključite proizvod iz utičnice prije pokušaja samostalne popravke.

Popravke i pokušaji popravke od strane krajnjeg korisnika za dijelove koji nisu na listi i/ili nisu u skladu sa uputstvima u korisničkom uputstvu za samostalnu popravku ili onim dostupnim na support.beko.com, mogu izazvati sigurnosne probleme koji se ne mogu pripisati kompaniji Beko i koji će poništiti garanciju na proizvod.

Zato se preporučuje da krajnji korisnik ne pokušava da obavi popravke koje nisu na pomenutoj listi rezervnih dijelova i da u takvim slučajevima kontaktira profesionalnog serviseri ili registriranog profesionalnog serviseri. U suprotnom, takvi pokušaji krajnjeg korisnika mogu izazvati sigurnosne probleme i oštećenja proizvoda, pa tako i požar, poplavu, strujni udar i ozbiljne lične povrede.

Na osnovu primjera, ali ne ograničavajući se samo na, sljedeće popravke mora izvršiti ovlašteni profesionalni serviser ili registrirani profesionalni serviser: kompresor, hlađenje, glavna ploča, inverter ploča, displej i slično.

Proizvođač/prodavač ne mogu snositi odgovornost ni u jednom slučaju kada krajnji korisnik ne postupa u skladu sa gore navedenim.

Dostupnost rezervnih dijelova frižidera koji ste kupili je 10 godina.

Tokom tog perioda, originalni rezervni dijelovi će biti dostupni za ispravan rad frižidera.

Minimalno trajanje garancije za frižider koji ste kupili je 24 mjeseca.

Proizvod ima izvor osvjetljenja energetske klase "G".

Izvor osvjetljenja u proizvodu treba zamijeniti samo profesionalni serviser.

**Почитуван кориснику,
Прочитајте го ова упатство пред да го користите производот!**

Ти благодариме што го одбра овој производ. Ние би сакале да постигнете оптимална ефикасност од овој висококвалитетен производ кој е произведен со најсовремена технологија. За да го направите ова, внимателно прочитајте го ова упатство и која било друга дадена документација пред да го користите производот и чувајте го како референца. Внимавајте на сите информации и предупредувања во упатството за употреба. На овој начин, ќе се заштитите себеси и вашиот производ од опасностите што може да се појават. Зачувајте го упатството за корисникот. Ако го предадете уредот на некој друг, вклучете го и ова упатство.



Следниве симболи се користат во упатството за употреба:

Опасност што може да резултира со смрт или повреда.

ЗАБЕЛЕШКА Опасност што може да предизвика материјална штета на производот или неговата околина



Важни информации или корисни совети за ракување.



Прочитајте го упатството за корисникот.

i **ИНФОРМИИ**



ENERG



SUPPLIER'S NAME

MODEL IDENTIFIER

(*)

A

A

Информациите за моделот се чуваат во базата на податоци и до нив можете да стигнете ако одите на следнава веб-локација и да го побарате идентификаторот на вашиот модел (*) кој се наоѓа на налепницата за енергија.

<https://eprel.ec.europa.eu/>

1 Безбедносни упатства	3	5 Подготовка	12
! 1.1 Цел за употреба	3	6 Работа со апаратот	13
! 1.2 Безбедност за деца, ранливи лица и домашни миленици.	3	6.1 Менување на светилката за осветлување.....	14
! 1.3 Електрична безбедност	4	6.2 Менување на правецот на отворањето на вратата.....	14
! 1.4 Безбедност при ракување	4	6.3 Предупредување за отворена врата	14
! 1.5 Безбедност при поставувањето	4	6.4.Модул за деодоризирање.	15
! 1.6 Оперативна безбедност	5	6.5. Сина светлина/HarvestFresh	16
! 1.7 Безбедност при одржување и чистење.....	7	6.6. Кутија за зеленчук со контролирана влага...16	
! 1.8 HomeWhiz	7	6.7. Замрзнување свежа храна	17
! 1.9 Осветлување	7	6.8. Препораки за чување замрзната храна.	18
2 Инструкции за животна средина.....	8	6.9. Детали за длабокото замрзнување	18
3 Вашиот Ладилник.	9	6.10. Ставање на храната	19
4 Поставување.	10	7 Одржување и чистење	20
4.1. Соодветно место за поставување	10	8 Решавање проблеми	21
4.2. Прилагодување на ногарките	11		
4.3 Електрично поврзување	11		
4.4. Закачување на пластичните клинови ...	11		

1 Инструкции за безбедност

- Ова поглавје ги обезбедува неопходните безбедносни упатства за спречување на ризикот од повреда и материјална штета.
- Нашата компанија нема да биде одговорна за штетите што може да настанат доколку упатствата не се почитуваат.

⚠ Инсталирањето и поправката секогаш треба да ги врши Овластен сервис.

⚠ Секогаш користете оригинални резервни делови и додатоци.

⚠ Ќе бидат обезбедени оригинални резервни делови во период од 10 години по датата на набавка на производот.

⚠ Не поправајте или заменувајте кој било дел од производот освен ако не е јасно наведено во упатството за употреба.

⚠ Не правете никакви модификации на производот.

⚠ 1.1 Цел за употреба

- Овој производ не е наменет за комерцијална употреба и не смее да се користи надвор од неговата намена.

Овој производ е наменет за работа во ентериери, како што се домаќинства или слично. На пример;

- во кујните на персоналот во продавниците, канцелариите и другите работни средини, - во куќи на фарми,
- во хотели, мотели или други објекти за одмор што ги користат клиентите,
- во хотели или слични опкружувања,
- во угостителските објекти и слични непродажни места.

Овој производ не смее да се користи во отворени или затворени надворешни средини како што се пловила, балкони или тераси. Изложувањето на производот на дожд, снег, сончева светлина и ветер може да предизвика ризик од пожар.

⚠ 1.2 Безбедност за деца, ранливи лица и миленици

- Овој производ може да го користат деца на возраст од 8 години и постари и лица со недоволно развиени физички, сетилни или ментални способности или со недостаток на искуство и знаење доколку се под надзор или инструкции во врска со употребата на апаратот на безбеден начин на производот и вклучените опасности.
- На деца од 3 до 8 години им е дозволено да ставаат и изнесуваат храна во/од ладилникот.
- Електричните производи се опасни за децата и домашните миленици. Децата и домашните миленици не смеат да си играат, качуваат или да влегуваат во производот.
- Чистењето и одржувањето од страна на корисникот не треба да го вршат деца освен ако има некој што ги надгледува.
- Чувајте ги материјалите од пакувањето подалеку од деца. Ризик од повреда и задушвање.
- Пред да ги отстраните старите производи кои повеќе не треба да се користат:
 1. Исклучете го кабелот за напојување од штекерот.
 2. Отстранете го кабелот за напојување и извадете го од апаратот заедно со приклучокот.
 3. Не вадете ги решетките и фиоките од производот за да ги спречите децата да влезат внатре во апаратот.
 4. Отстранете ги вратите.
 5. Чувајте го производот така што да не се превртува.
 6. Не дозволувајте децата да си играат со делови од производот.
- Не го фрлајте производот фрлајќи го во оган. Ризик од експлозија.

Инструкции за безбедност

- Ако вратата на производот има брава, чувајте го клучот подалеку од дофатот на децата.

⚠ 1.3 Електрична безбедност

- Производот не треба да се приклучува во штекерот за време на поставување, одржување, чистење, поправка и транспорт.
- Ако кабелот за напојување е оштетен, тој треба да се замени од овластен сервис само за да се избегне ризикот што може да се појави.
- Не ставајте го кабелот за напојување под производот или на задниот дел од производот. Не ставајте тешки предмети на кабелот за напојување. Кабелот за напојување не треба да се свиткува, смачкува и да доаѓа во допир со кој било извор на топлина.
- Не користете продолжен кабел, повеќекратен приклучок или адаптер кога ракувате со вашиот производ.
- Преносни повеќекратни приклучоци или преносни напојувачи може да се прегреат и да предизвикаат пожар. Отстранете ги повеќекратните приклучоци зад или во близина на производот.
- Приклучокот треба да биде лесно достапен. Доколку тоа не е можно, на електричната инсталација треба да биде достапен механизам кој ги исполнува законите за електрична енергија и кој ги исклучува сите терминали од електричната мрежа (осигурувач, прекинувач, главен прекинувач итн.).
- Не допирајте го приклучокот со влажни раце.
- Кога го исклучувате апаратот, не држете го кабелот за напојување, туку приклучокот.

⚠ 1.4 Безбедност при ракување

- Производот е тежок, не ракувајте со него сами.
- Не држете го производот од неговата

врата додека ракувате со производот.

- Внимавајте да не ги оштетите системот за ладење и цевките додека ракувате со производот. Не ракувајте со производот ако цевките се оштетени и контактирајте со овластен сервис.

⚠ 1.5 Безбедност при поставувањето

- Повикајте овластен сервисер за да го поставите производот. За да го подготвите производот за поставување, погледнете ги информациите во упатството за употреба за да се уверите дека побарувањата за струјата и водата се соодветни. Доколку инсталацијата не е соодветна, повикајте квалификуван електричар и водоводчија за да ги направат потребните подготовки. Во спротивно, може да дојде до струен удар, пожар, проблеми со производот или повреди.
- Пред поставувањето проверете дали производот има некакво оштетување. Не го поставувајте производот ако е оштетен.
- Ставете го производот на рамна и тврда површина и балансирајте со прилагодливите ногарки. Во спротивно, ладилникот може да се преврти и да предизвика повреди.
- Производот треба да се инсталира во сува и проветрена средина. Не чувајте теписи, килими или слични подни навлаки под производот. Ова може да предизвика ризик од пожар како резултат на несоодветна вентилација!
- Не ги блокирајте или покривајте отворите за вентилација. Во спротивно, потрошувачката на енергија може да се зголеми и да дојде до оштетување на вашиот производ.

Инструкции за безбедност

- Не поврзувајте го производот со системи за напојување како што се соларни напојувања. Во спротивно, може да дојде до оштетување на вашиот производ како резултат на наглиите флукуации на напонот!
- Колку повеќе ладилно средство содржи ладилникот, толку треба да е поголем просторот за поставување. Во многу мали простории, може да се појави запалива мешавина гас-воздух во случај на истекување на гас во системот за ладење. Потребен е најмалку 1 м³ волумен за секои 8 грама ладилно средство. Количината на средството што е достапно во вашиот производ е наведено во Етикетата за тип.
- Просторот за поставување на производот не треба да биде изложено на директна сончева светлина и не треба да биде во близина на извор на топлина како што се шпорети, радијатори итн.

Ако не можете да спречите поставувањето на производот да е во близина на извор на топлина, користете соодветна изолациона плоча и минималното растојание до изворот на топлина треба да биде како што е наведено подолу.

- Најмалку 30 cm подалеку од извори на топлина како што се шпорети, грејни единици и греалки итн.
- Најмалку 5 cm подалеку од електричните печки.
- Вашиот производ има I класа на заштита. Приклучете го производот во заземјен штекер што е во согласност со вредностите на напон, струја и фреквенција наведени во етикетата за тип. Приклучокот треба да биде опремен со осигурувач со ознака 10 A - 16 A. Нашата компанија нема да биде одговорна за штетите што ќе настанат како резултат на ракување со производот без да се обезбеди заземјување и електрични приклучоци направени според локалните или националните регулативи.
- Кабелот за напојување на производот мора да е исклучен за време на инсталацијата. Во спротивно, може да

дојде до ризик од електричен удар и повреда!

- Не приклучувајте го производот на лабави, скршени, валкани, мрсни приклучоци или приклучоци што излегле од нивните седишта или приклучоци со ризик од контакт со вода.
- Поставете ги кабелот за напојување и цревата (ако се достапни) на производот така што нема да постои ризик од сопнување.
- Навлегувањето на влажност во деловите под напон или во кабелот за напојување може да предизвика краток спој. Затоа, не користете го производот во влажни средини или во области каде што може да прска вода (на пр. гаража, перална итн.). Ако ладилникот е влажен, исклучете го од струја и контактирајте со овластен сервис.
- Не поврзувајте го ладилникот со уреди за заштеда на енергија. Овие системи се штетни за производот.

1.6 Оперативна безбедност

- Не користете хемиски растворувачи на производот. Овие материјали содржат ризик од експлозија.
- Во случај на дефект на производот, исклучете го и не употребувајте го додека не го поправи овластен сервис. Постои ризик од електричен удар!
- Не ставајте извор на пламен (на пр. свеќи, цигари, итн.) на производот или во негова близина.
- Не се качувајте на производот. Постои ризик од пад и повреда!
- Не предизвикувајте оштетување на цевките на системот за ладење со помош на остри и алатки за дупчење. Средството за ладење кое се прска во случај на дупчење на цевките за гас, продолжетеците на цевките или горните површински облоги може да предизвика иритација на кожата и повреди на очите.
- Не ставајте и не ракувајте со електрични апарати во ладилникот/замрзнувачот освен ако тоа не го препорачува производителот.

Инструкции за безбедност

- Не заглавувајте делови од рацете или телото на подвижните делови во внатрешноста на производот. Внимавајте не ги заглавите прстите помеѓу ладилникот и неговата врата. Бидете внимателни додека ја отворате или затворате вратата ако наоколу има деца.
- Не ставајте сладолед, коцки мраз или замрзната храна во устата веднаш штом ќе ги извадите од замрзнувачот. Ризик од смрзнатини!
- Не допирајте ги внатрешните сидови, металните делови од замрзнувачот или храната што се чува во ладилникот со влажни раце. Ризик од смрзнатини!
- Не ставајте лименки со газирани пијалоци или лименки и шишиња што содржат течности што може да се замрзнат во преградата за замрзнување. Лименките или шишињата може да експлодираат. Ризик од повреда и материјална штета!
- Не употребувајте или ставајте материјали чувствителни на температура како што се запаливи спрејови, запаливи предмети, сув мраз или други хемиски агенси во близина на ладилникот. Опасност од пожар и експлозија!
- Не чувајте експлозивни материјали како што се аеросолни лименки со запаливи материјали внатре во производот.
- Не ставајте лименки што содржат течности над производот. Прскањето вода на електричен дел може да предизвика ризик од електричен удар или пожар.
- Овој производ не е наменет за складирање и ладење лекови, крвна плазма, лабораториски препарати или слични материјали и производи кои се предмет на Директивата за медицински производи.
- Ако производот се користи против намената, може да предизвика оштетување или расипување на производите што се чуваат внатре.
- Ако вашиот фрижидер има сина светлина, не гледајте на ова светло со оптички уреди. Не гледајте долго време директно во УВ LED светлото. Ултравioletовите зраци може да предизвикаат замор на очите.
- Не го полнете производот со повеќе храна од неговиот капацитет. Повреди или штети може да настанат доколку содржината од ладилникот падне кога ќе се отвори вратата. Слични проблеми може да се појават кога над производот ќе се стави некој предмет.
- За да спречите повреди, погрижете се да го отстраните мразот или водата што можеби паднала на подот.
- Променете ги местата на решетките/решетките за шишиња на вратата од вашиот фрижидер само додека решетките се празни. Опасност од физичка повреда!
- Не ставајте предмети што може да паднат/да се превртуваат врз производот. Овие предмети може да паднат при отворање или затворање на вратата и да предизвикаат повреди и/или материјална штета.
- Не удирајте и не вршете прекумерен притисок врз стаклените површини. Скршеното стакло може да предизвика повреди и/или материјална штета.
- Системот за ладење во вашиот производ содржи R600a средство за ладење. Видот на средство за ладење што се користи во производот е наведен во Етикетата за тип. Овој гас е запалив. Затоа, внимавајте да не ги оштетите системот за ладење и цевките додека ракувате со производот. Во случај на оштетување на цевките;
 - Не допирајте го производот или елеткричниот кабел,
 - Чувајте го производот подалеку од потенцијални извори на оган што може да предизвикаат пожар.

Инструкции за безбедност

- Проветрување на просторијата каде што е поставен производот. Не користете вентилатор.
- Контактирајте овластен сервисер.
- Ако производот е оштетен и забележите протекување на гас, останете подалеку. Гасот може да предизвика смрзнатини ако дојде во допир со вашата кожа.

⚠ 1.7 Безбедност при одржување и чистење

- Не ја повлекувајте ја рачката на вратата доколку го поместувате производот заради чистење. Рачката може да предизвика повреда ако се влече премногу силно.
- Не чистете го производот со прскање или истурање вода на производот или внатре во него. Ризик од електричен удар и пожар.
- Не користете остри и абразивни алати за чистење на производот. Не користете материјали како што се средства за чистење на домаќинствата, детергенти, гас, бензин, алкохол, восок итн.
- Користете средства за чистење и одржување кои не се штетни за храната и само во внатрешноста на производот.
- Не користете пареа или материјали за чистење на пареа за да го чистите производот и за топење на мразот внатре. Пареата стигнува и до подрачјата под напон во вашиот ладилник и предизвикува краток спој или електричен удар!
- Внимавајте да ја држите водата подалеку од електронските кола или осветлувањето на производот.
- Користете чиста, сува крпа за да ја избришете прашина или надворешниот материјал од врвовите на приклучоците. Не користете влажно или водено

парче ткаенина за чистење на приклучокот. Во спротивно, може да дојде до ризик од електричен удар.

⚠ 1.8 HomeWhiz

(Може не е применливо за сите модели)

- Следете ги безбедносните предупредувања додека ракувате со производот преку апликацијата HomeWhiz, дури и ако сте далеку од производот. Исто така, обратете внимание на предупредувањата во апликацијата.

⚠ 1.9 Осветлување

(Може не е применливо за сите модели)

- Контактирајте со овластен сервис треба да ја замените ЛЕД/светилката за осветлување.

2 Инструкции за животна средина

2.1 Усогласување со Директивата за фрлање на електронска и електрична опрема и за одлагање на отпадот:



Овој производ е во согласност со Директивата на ЕУ за отпад од електронска и електрична опрема (WEEE)

(2012/19/EU). Овој производ го носи симболот за класификација на отпадот од електрична и електронска опрема (WEEE).

Овој симбол покажува дека производот не смее да се отстранува со другиот отпад од домаќинството на крајот од неговиот рок на употреба. Искористениот уред мора да се врати во официјалното место за собирање и рециклирање на електрични и електронски уреди. За да ги најдете овие системи за собирање, ве молиме контактирајте со вашите локални власти или продажното место каде што е купен производот. Секое домаќинство има важна улога во обновувањето и рециклирањето на стари апарати. Соодветното отстранување на искористениот апарат помага да се спречат потенцијалните негативни последици по животната средина и здравјето на луѓето.

2.2 Усогласеност со директивата за ризични супстанции

Производот што го купивте е усогласен со отпад е усогласен со Директивата за ограничување на опасните материи (2011/65/EU). Не содржи штетни и забранети материјали коишто се наведени во директивата.

2.3 Информации за пакувањето



Материјалот за пакувањето на производот е произведен од материјал што може да се рециклира во согласност со државните одредби за заштита на животната средина. Не фрлајте го материјалот за пакување заедно со домашниот или друг отпад. Однесете го во центри за собирање материјал за пакување коишто ги посочуваат општинските тела.

3 Вашиот Ладилник

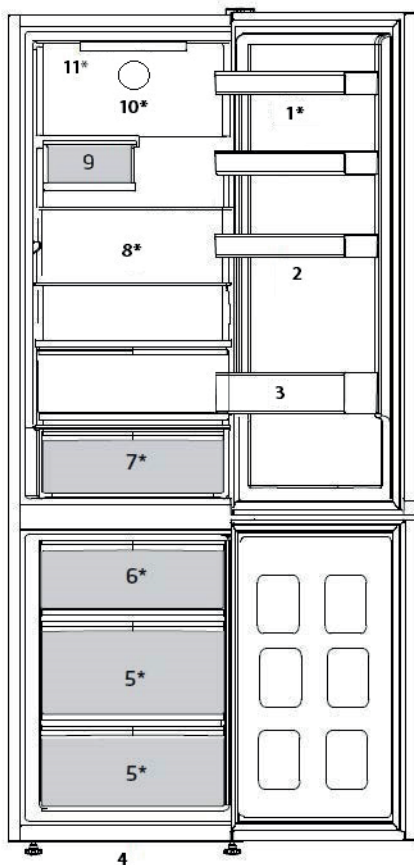

- | | |
|-----------------------------------|-----------------------------|
| 1. Прилагодливи полици на вратата | 7. Свежа храна |
| 2. Тацна за јајца | 8. Прилагодливи полици |
| 3. Полица за шишиња | 9. Вентилатор |
| 4. Прилагодливи предни ногарки | 10. Светилка за осветлување |
| 5. Оддел на замрзнувачот | |
| 6. Сад за мраз | |

***Може не е достапно за сите модели**



Сликите што се прикажани во ова упатство за употреба се шематски и може да не соодветствуваат точно со производот. Ако деловите од поглавјето не се вклучени во производот што сте го купиле, тогаш тие важат за други модели.

4 Поставување

 Прочитајте го прво делот за „Безбедносни упатства“.

4.1. Соодветно место за поставување

Повикајте Овластен сервисер за да го поставите производот. За да го подготвите производот за употреба, погледнете ги информациите во упатството за употреба и уверете се дека електричната и инсталацијата на вода се соодветни. Ако не, повикајте квалификуван електричар и техничар за да се извршат сите потребни подготовки.

ПРЕДУПРЕДУВАЊЕ:

Производителот нема да биде одговорен за штетите што може да настанат постапките спроведени од неовластени лица.

 **Предупредување:** Производот не смее да се приклучува за време на поставувањето. Инаку, постои ризик од смрт или сериозна повреда!

ПРЕДУПРЕДУВАЊЕ:

Ако просторот на вратата од просторијата каде што ќе се постави производот е толку тесен и спречува внесување на производот, отстранете ја вратата од просторијата и внесете го производот низ вратата вртејќи го на страна; ако ова не функционира, контактирајте со овластен сервисер.

- Поставете го производот на рамен под за да се спречи нишање.
- Инсталирајте го производот на најмалку 30 cm оддалеченост од извори на топлина како што се рингли, грејачи и шпорети и најмалку 5 cm подалеку од електрични печки.
- Производот не смее да биде изложен на директна сончева светлина и да

се чува на влажни места.

- Мора да има соодветна воздушна вентилација околу ладилникот со цел да се постигне ефикасна работа. Ако производот треба да се постави во вдлабнатина на сидот, оставете растојание од најмалку 5 cm со таванот и страничните сидови.
- Обезбедете најмалку 5 cm растојание за циркулација на воздухот помеѓу задната страна на вашиот производ и сидот за да се избегне кондензација на задната плоча на производот.
- Производот бара соодветна циркулација на водата за да работи ефикасно. Ако го ставате производот во ниша, оставете најмалку 5 cm растојание меѓу производот и плафонот и страничните сидови.
- Ако го ставате производот во ниша, оставете најмалку 5 cm растојание меѓу производот и плафонот и страничните сидови. Проверете дали компонента за заштита на задниот сид се наоѓа на нејзината локација (ако е обезбедена со производот). Ако компонентата не е достапна, или ако е изгубена или падната, поставете го производот така што ќе се има растојание од најмалку 5 cm помеѓу задната површина на производот и сидот на просторијата. Просторот одзади е важен за ефикасно функционирање на производот.

Поставување

4.2. Прилагодување на ногарките

Ако производот по поставувањето е неизбалансиран, прилагодете ги ногарките на предната страна со вртење надесно или налево.

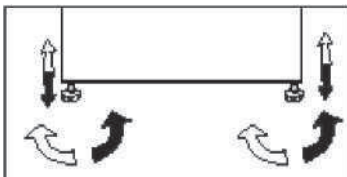

4.3. Електрично поврзување



ПРЕДУПРЕДУВАЊЕ: Не поврзувајте преку продолжени кабли или повеќекратни приклучоци.



ПРЕДУПРЕДУВАЊЕ: Оштетениот кабел за струја мора да ги замени овластен сервисер.



Ако треба да се постават два ладилници еден до друг, тогаш треба да има најмалку 4 см. растојание меѓу нив.

- Нашата компанија нема да одговара за какви било штети што ќе настанат ако производот се користи без заземјување и електрично поврзување во согласност со националните регулативи.
- Приклучокот на кабелот за напојување мора да биде лесно на дофат по поставувањето.
- Не ставајте продолжни кабли или повеќекратни штекери без кабел помеѓу вашиот производ и ѕидниот штекер.

Предупредување за жешка површина!



Страничните ѕидови на вашиот производ се опремени со цевки за средство за разладување, за подобрување на системот за ладење. Ладилното средство со високи температури може да тече низ овие области, што резултира со жешки површини на страничните ѕидови. Ова е нормално и не бара никакво сервисирање. Обратете внимание додека ги допирате овие области.

4.4. Закачување на пластичните клинови

Користете ги доставените пластични клинови со производот за да обезбедите доволно простор за циркулација на воздухот меѓу производот и ѕидовите.

1. За да ги закачите клиновите, извадете ги шрафовите на производот и користете ги шрафовите што се доставуваат со клиновите.
2. Закачете 2 пластични клинови на капакот за вентилација како што е прикажано на сликата.

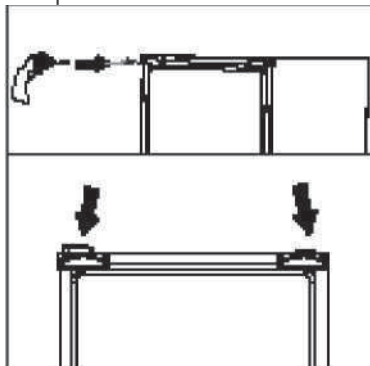

5 Подготовка

! Прочитајте го прво делот за „Безбедносни упатства“!

- За самостоен апарат; овој ладилник не е наменет да се користи како вграден апарат.
- Ладилникот треба да се постави на најмалку 30 cm оддалеченост од извори на топлина, како што се камини, фурни, централно греење и печки и најмалку 5 cm оддалеченост од електрични печки и не смее да се изложува на директна сончева светлина.
- Температурата во просторијата каде што ќе го поставите ладилникот треба да биде најмалку +5°C. Не се препорачува ракување со вашиот ладилник во поладни услови во однос на неговата ефикасност.
- Исчистете ја внатрешноста на ладилникот темелно.
- Ако треба да се постават два ладилници еден до друг, тогаш треба да има најмалку 2 cm растојание меѓу нив.
- Кога ќе го вклучите ладилникот за првпат, почитувајте ги следните упатства во текот на првите шест часа.
- Вратата не треба да се отвора често.
- Мора да се вклучи празен, без храна во него.
- Не исклучувајте го ладилникот од струја. Ако снема струја, видете ги предупредувањата во поглавјето „Препорачани решенија за проблемите“.
- Оригиналното пакување и материјалите од пена треба да се чуваат за евентуален иден транспорт или преместување.
- Дадените корпи/фиоки во одделот за ладење секогаш мора да се користат за да има мала потрошувачка на струја и подобри услови за чување.
- Контактот на храната со сензорот за температура во одделот на замрзнувачот може да ја зголеми потрошувачката на струја. Затоа,

треба да се избегнува секаков контакт со сензорите.

- Кај одредени модели, панелот со инструменти ќе се исклучи автоматски 1 минути откако ќе се затвори вратата. Ќе се активира одново кога ќе се отвори вратата или ќе се притисне некое копче.
- Поради промена на температурата како резултат на отворање/затворање на вратата на производот за време на работата, кондензацијата на вратата/главните полици и стаклените садови е нормална.
- Доколку топлиот и влажен воздух директно не навлегуваат во вашиот производ кога вратите се затворени, вашиот производ ќе се оптимизира во услови доволни за да ја заштити вашата храна. Функциите и составните делови како компресор, вентилатор, грејач, замрзнувач, осветлување, дисплеј ќе работат според потребите за трошење минимум електрична енергија во согласност со овие околности.
- Во случај на повеќе опции, стаклените полици мора да се постават така што излезите за воздух на задниот ѕид не се блокирани, по можност излезите за воздух остануваат под стаклената полица. Оваа комбинација може да помогне за подобрување на дистрибуцијата на воздухот и енергетската ефикасност.

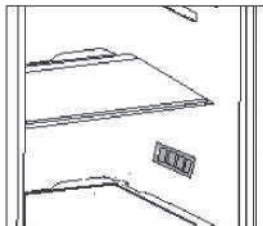

6 Работа со апаратот

Контролен панел на производот

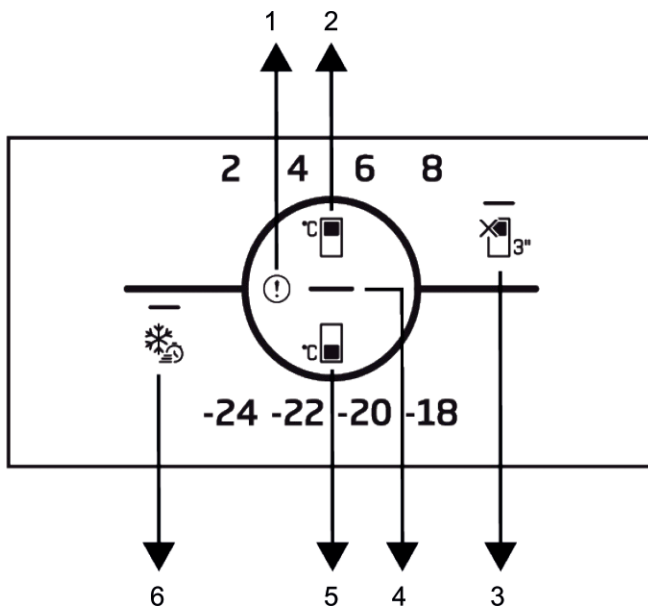

1 Индикатор за статусот на грешка

3 * Копче за функцијата Оддел за ладење ИСКЛУЧЕН (одмор)

5 Поставка за температурата во одделот на замрзнувачот

2 Поставка за температурата во одделот на ладилникот

4 Индикатор за заштеда на енергија (исклучен приказ)

6 Копче за Брзо замрзнување



Прочитајте ги прво безбедносните упатства.

Звучните и визуелните функции на таблата со индикации ќе помагаат при употреба на ладилникот.

***Опционално:** Прикажаните функции се опционални, може да има разлики во формата и локацијата во функциите што се наоѓаат на таблата со индикатори на вашиот апарат.

1. Индикатор за состојба на грешка

Овој индикатор ќе се активира кога вашиот ладилник не може да изврши соодветно ладење или во случај на



грешка на сензорот. Може да се прикаже извичник кога ставате топла храна во преградата за замрзнување или ја држите вратата отворена подолго време. Ова не е грешка, ова предупредување ќе се отстрани кога храната ќе се излади или кога ќе се притисне некое копче.

2. Поставка за температурата во

одделот на ладилникот

Овозможува поставување на температурата за одделот за ладење. Со притискање на копчето, може да ја поставите температурата во одделот за ладење на 8 °C, 6 °C, 4 °C, и 2 °C.

3. Копче за функцијата Оддел за

ладење исклучен (одмор) 

За да ја активирате функцијата за годишен одмор притиснете го копчето 3 секунди. Режимот за одмор се активира и свети лед сијаличката на симболот за одмор. Преградата на ладилникот не врши активна функција за ладење. Не треба да ја чувате храната во одделот за ладење ако ја активирате оваа функција. Останатите прегради продолжуваат да се ладат според претходно поставените температури.

Притиснете го копчето 3 секунди повторно за да ја откажете оваа функција.

4. Индикатор за заштеда на енергија (исклучен приказ)

Кога вратите не се отворени и затворени подолг временски период, режимот за заштеда на енергија автоматски се вклучува и се светнува иконата за заштеда на енергија. Кога е активирана функцијата за заштеда на енергија, сите икони освен иконата за заштеда на енергија исчезнуваат од екранот. Кога е активна функцијата за заштеда на енергија, таа ќе се деактивира кога ќе го притиснете кое било копче или ако ја отворите вратата и сигналите на приказот ќе се прикажат одново. Функцијата за енергетска заштеда е функција активирана со фабричките поставки и не може да се откаже.

5. Поставка за температурата во

одделот на замрзнувачот 

Поставувањето на температурата се прави за одделот на ладење. Со притискање на копчето ќе се овозможи температурата на одделот за замрзнување да се постави на -18°C , -20°C , -22°C и -24°C .

6. Копче за Брзо замрзнување

Кога ќе се притисне копчето за брзо замрзнување, свети сијаличката на копчето за брзо замрзнување и ќе се активира функцијата за брзо

замрзнување. Температурата во одделот за замрзнување е поставена на -27°C . Притиснете го копчето повторно за да ја откажете функцијата. Функцијата за брзо замрзнување автоматски се откажува по одреден период. За да замрзнете голема количина свежа храна, притиснете го копчето за брзо замрзнување пред да ја ставите храната во замрзнувачот.

6.1. Менување на светилката за осветлување

Повикајте овластен сервисер за да ја смените светилката/ЛЕД-сијаличката што служи за осветлување на ладилникот.

Сијаличката што се користи во овој уред не е соодветна за осветлување простории во домаќинството. Наменетата употреба на оваа сијаличка е да му помага на корисникот да става храна во ладилникот/замрзнувачот на безбеден и удобен начин.

Сијалиците што се користат во овој производ треба да ги издржуваат екстремните физички услови, како што се температурите под -20°C .

(само хоризонтален и вертикален замрзнувач)

6.2. Менување на правецот на отворањето на вратата

Правецот на отворање на вратата на ладилникот може да се смени за да одговара на местото каде е поставен. Повикајте го најблискиот овластен сервисер ако е неопходно.

6.3. Предупредување за отворена врата

Ќе слушнете звучен сигнал за предупредување кога вратата на ладилникот или замрзнувачот ќе биде оставена отворена извесен период. Овој сигнал за предупредување ќе престане да се огласува кога ќе се притисне кое било копче или кога ќе се затвори вратата.

6.4. Модул за деодоризирање

(Зачувувач на свежината)

Модулот за деодоризирање бргу ги отстранува лошите миризби во вашиот фрижидер, пред тие да се прошират по површините на фрижидерот.

Благодарение на овој модул, кој се става на таванот од одделот за свежа храна, лошите миризби се разбиваат додека воздухот активно поминува низ филтерот за мирис, а потоа воздухот што бил исчистен низ филтерот, повторно се пушта во одделот за свежа храна. На тој начин, несаканите миризби што можат да се појават за време на складирањето на храната во фрижидерот, се отстрануваат пред да можат да се рашират по површините на фрижидерот.

Ова се постигнува со помош на фенот, LED и филтерот за миризба интегрирани во модулот. Во секојдневната употреба, модулот за деодоризирање автоматски ќе се вклучи на периодична база. Заради одржување на ефикасноста на резултатите, се препорачува замената на филтерот од модулот за деодоризирање да го изведува овластениот добавувач на услуги, на секои 5 години. Поради интегрираниот фен во модулот, бучавата што ќе ја чуete за време на функционирањето, е нормална појава. Ако ја отворите вратата на одделот за свежа храна додека е активен модулот, фенот привремено ќе паузира и кога ќе се затвори вратата ќе продолжи каде што застанал. Во случај на прекин на електричната енергија, модулот за деодоризирање ќе продолжи онаму каде што престанал со работа откако ќе се врати напојувањето според вкупното траење на работата.



Се препорачува ароматичните прехранбени артикли (како што се сирењето, маслинките и деликатесната храна) да се складираат во своето пакување и истите да бидат запечатени, за да се избегне појавата на лоши миризби што можат да се појават кога ќе дојде до мешање на миризбите на различни видови храна. Освен тоа, се препорачува брзо да ја извадите расипаната храна од ладилникот, за да се спречи расипувањето на другите прехранбени артикли и да се спречи појавата на лоша миризба.

6.5. Сина светлина/HarvestFresh

***Може не е достапно за сите модели
За сина светлина,**

Овошјето и зеленчукот што се чува во фиоките кои се осветлени со сина светлина, продолжуваат со фотосинтезата со помош на ефектот на брановата должина на сината светлина и на тој начин ја продолжува содржината на витамините.

За HarvestFresh,

Овошјето и зеленчукот што се чува во фиоките кои се осветлени со HarvestFresh технологијата, ги зачувуваат витамините подолго време благодарение на циклусите со сино, зелено и црвено осветлување кои симулираат дневен циклус. Ако ја отворите вратата од ладилникот за време на темниот период на HarvestFresh технологијата, ладилникот автоматски ќе го открие тоа и ќе овозможи сино-зелената или црвената светлина да ја осветлува фиоката. Откако ќе ја затворите вратата од ладилникот, темниот период ќе продолжи, претставувајќи го ноќното време во еден дневен циклус.

6.6. Кутија за зеленчук со контролирана влага (EverFresh+)*по избор

Со одликата за контрола на влагата, стапките за влага на зеленчукот и овошјето се држат под контрола со што се обезбедува подолг период за свежина на храната.

Препорачуваме да го чувате лиснатиот зеленчук како зелената салата и спанаќот или сличниот зеленчук кој бргу ја губи влагата во корените во хоризонтална положба во кутијата ако е можно. Кога го ставате зеленчукот, ставете го цврстиот и тежок зеленчук на дното, а лесниот и мекиот горе, притоа внимавајќи на специфичната тежина на зеленчукот. Не ставајте го зеленчукот во кутијата во пластични кеси. Ако го ставите во пластична кеса, тој ќе скапе набргу. Кога не се препорачува допирање на зеленчукот, користете материјал за пакување како хартија којашто има одредени порозни одлики од хигиенски причини.

Не ставајте овошје коешто испушта етилен како што се крушите, кајсиите, праските и особено јаболката во истата кутија со друг зеленчук и овошје. Етиленот од ова овошје доведува до побрзо зреење на другото овошје и зеленчук и нивно побрзо скапување.

Работа со апаратот

За да ги складирате вашите овошја и зеленчуци во идеални услови на влажност, можете да ја смените локацијата на бравата на фиоката. Ако се чуваат само овошје и зеленчук, поставете ја бравата на овошје; ако се складира само зеленчук, поставете ја бравата на зеленчук, ако се чуваат мешани производи, поставете ја бравата на мешана поставка.

6.7. Замрзнување свежа храна

- 8 часа пред замрзнување на свежата храна активирајте ја функцијата Брзо замрзнување
- За да го задржите квалитетот на храната, ставената храна во замрзнувачот мора да се замрзне што е можно поскоро. Користете брзо замрзнување за ова.
- Замрзнувањето на храната кога е свежа го продолжува времето за чување во одделот на замрзнувачот.
- Пакувајте ја храната во кесички со истиснат воздух и затворете ги убаво.
- Храната треба да е спакувана пред да ја ставите во замрзнувачот. Користете држачи за замрзнување, хартија што не прима влага, пластични кеси или слични материјали за пакување наместо традиционална хартија за пакување.



Мразот во делот за замрзнување сера стопува автоматски.

- Напишете го датумот на секое пакување со храна пред да го замрзнете. Така ќе може да ја одредите свежината на пакувањето секојпат кога ќе го отворите замрзнувачот. Чувајте ја храната замрзната одамна напред за да ја искористите прво неа.
- Замрзнатата храна мора да се употреби веднаш по одмрзнувањето и не смее да се замрзнува одново.
- Не замрзнувајте многу големи количини храна одеднаш.

Работа со апаратот

Поставка за температурата во одделот на замрзнувачот	Поставка за температурата во одделот на ладилникот	Детали
-18°C	4°C	Ова е зададена, препорачана поставка.
-20,-22 или -24°C	4°C	Овие поставки се препорачуваат кога температурата во средината надминува 30°C.
Брзо замрзнување	4°C	Кога сакате да ја замрзнете храната за кратко време. Кога процесот ќе заврши, производите ќе ја вратат својата положба.
-18°C или постудено	2°C	Користете ги овие поставки ако сметате дека одделот на ладилникот не е доволно студен заради температурата во средината или ако често ја отворате вратата.

6.8. Препораки за складирање на замрзната храна

Одделот мора да биде поставен на најмалку -18°C.

1. Ставете ги пакувањата со храна во замрзнувачот колку што е можно побргу за да не се одмрзне.
2. Пред да замрзнувате, проверете го „датумот на истекот на рокот“ на пакувањето. Можеби е истечен.
3. Проверете дали пакувањето на храната е оштетено.

6.9. Детали за длабоко замрзнување

Согласно стандардите IEC 62552, замрзнувачот мора да има капацитет за замрзнување 4,5 кг храна на -18°C или на пониски температури во рок од 24 часа за секои 100 литри волумен во одделот на замрзнувачот. Храната може да се чува подолг период само на температури од -18°C или пониски.

Може да чувате свежа храна со месеци (во длабоко замрзнување или на температури под 18°C.

Храната што треба да се смрзне, не смее да се допира со веќе смрзнатата храна за да избегнете делумно одмрзнување.

Сварете го зеленчукот и истурете ја











водата за да го продолжите времето за чување во замрзната состојба. Ставете ја храната во пакувања со истиснат воздух по истурањето на водата и ставете ја во замрзнувачот. Бананите, доматиите, зелената салата, целерот, сварените јајца, компирите и сличната храна не треба да се замрзнуваат. Во случај оваа храна да се расипе, негативно ќе се одрази само на нутритивните вредности и квалитетот на исхраната. Расипувањето на храната не го загрозува човековото здравје.

Работа со апаратот



6.10 Ставање на храната

Полици во одделот на замрзнувачот	Разна замрзната храна како што се месо, риба, сладолед, зеленчук итн.
Полици во одделот на ладилникот	Храна во тенџериња, покриени тави, садови со капак, јајца (садови со капак)
Полици на вратата во одделот за ладење	Мала и спакувана храна или пијалаци
Корпа за зеленчук	Овошје и зеленчук
Оддел за свежа храна	Деликатеси (храна за појадок, месните производи треба да се изедат бргу)

7 Одржување и чистење

-  Прочитајте го прво делот за „Безбедносни упатства“.
-  Никогаш не користете бензин, нафта или слични средства за чистење.
-  Препорачуваме да го исклучите апаратот пред чистење.
-  Никогаш не користете остри абразивни инструменти, сапун, домашни средства за чистење, детергент и средство за полирање за чистење.
-  На задниот ѕид од преградата на ладилниците без технологијата No Frost се појавуваат капки вода и замрзнување со ширина на прст од рака. Не чистете го; никогаш не употребувајте масло или слични агенси.
-  Употребувајте само малку влажна микрофибер крпа за да ја чистите надворешната површина на производот. Сунѓерите и другите типови крпи за чистење може да ја изгребат површината.
-  Користете топла вода за чистење на внатрешноста на апаратот и избришете за да се исуши.
-  Користете влажна крпа потопена во раствор од една лажичка сода бикарбона и една чаша вода и добро исцедена за чистење на внатрешноста, а потоа избришете за да се исуши.
-  Внимавајте да не навлезе вода во куќиштето на осветлувањето или во другите електрични делови.
-  Ако апаратот нема да се користи подолго време, исклучете го, извадете ја храната, исчистете го и оставете ја вратата полуотворена.
-  Проверувајте ја редовно гумата на

вратата која треба да биде чиста и без остатоци од храна.

-  За да ги извадите полиците на вратата, извадете ја целата содржина и потоа едноставно притиснете ја полицата оддолу кон нагоре.
-  Никогаш не користете средства за чистење или вода што содржат хлор за да ги исчистите надворешните површини и деловите обложени со хром на производот. Хлорот предизвикува корозија на таквите метални површини.
-  Не користете остри, абразивни алатки, средства за чистење домаќинства, детергенти, керозин, нафта, лак и сл. за да спречите отпаѓање или деформација на отпечатените натписи на пластичните делови. Користете топла вода и мека крпа за чистење и потоа избришете за да исушите.

Заштита на пластичните површини

-  Не ставајте течни масла или храна зготвена со масло во незаторвени садови во ладилникот бидејќи тие може да ги оштетат пластичните површини на ладилникот. Во случај на истурање или размачкување масло врз пластичните површини, исчистете го и исплакнете го дадениот дел на површината веднаш со топла вода.

8 Решавање проблеми

Прочитајте го овој список пред да повикате сервис. Ќе ви заштеди време и пари. Овој список ги опфаќа честите поплаки што не произлегуваат од неправилна работа или употреба на материјали. Некои од одликите што се опишани тука веројатно не постојат кај вашиот производ.

Ладилникот не работи.

- Приклучокот не е правилно ставен во штекерот. >>>Ставете го правилно приклучокот во штекерот.
- Осигурувачот на приклучокот на којшто е поврзан ладилникот или главниот осигурувач се прегорени. >>>Проверете го осигурувачот.

Се јавува кондензација на страничните сидови во одделот на ладилникот (ПОВЕЌЕНАМЕНСКА ЗОНА, КОНТРОЛА НА ЛАДЕЊЕТО И ФЛЕКСИБИЛНА ЗОНА).

- Вратата се отвора често. >>>Не отворајте и затворајте ја врата на ладилникот многу често.
- Има влага во средината. >>>Не ставајте го ладилникот во средина со многу влага.
- Храната што содржи течност се чува во отворени садови. >>>Не чувајте ја течната храна во отворени садови.
- Вратата на ладилникот е оставена подотворена. >>>Затворете ја вратата на ладилникот.
- Термостатот е поставен на многу ниско ниво. >>>Поставете го термостатот на соодветно ниво.

Компресорот не се вклучува

- Заштитната термика на компресорот ќе престане да работи при ненадеен прекин на ел. енергија или ќе го прекине ел. напојување бидејќи притисокот на ладилникот во системот за ладење сè уште не е избалансиран. Ладилникот ќе продолжи со работа по приближно 6 минути. Повикајте го сервисерот ако ладилникот не се вклучи по истекување на овој период.
- Ладилникот е во циклус на одмрзнување. >>>Ова е нормално за целосно автоматизиран процес на одмрзнување кај ладилникот. Циклусот на одмрзнување започнува периодично.
- Ладилникот не е приклучен во штекер. >>>Проверете дали приклучокот е правилно поставен во штекерот.
- Поставките за температурата не се правилни. >>>Изберете ја соодветната вредност за температурата.
- Снемало струја. >>>Ладилникот ќе се врати на нормалната работа кога ќе дојде струја.

Бучавата при работа се зголемува кога работи ладилникот.

- Работата на ладилникот се менува соодветно со промените во амбиенталната температура. Тоа е нормално и не е грешка.

Ладилникот често или долго работи.

Решавање проблеми

- Новиот ладилник веројатно е поширок од претходниот. Големите ладилници работат подолг период.
- Температурата во просторијата е висока. >>>Нормално е производот да работи подолго кога е жешко.
- Ладилникот е приклучен неодамна или е полн со храна. >>>Кога ладилникот е приклучен неодамна или ако е полн со храна, ќе работи подолго да ја одржи поставената температура. Тоа е сосема нормално.
- Веројатно е ставена голема количина врела храна во ладилникот неодамна.>>>Не ставајте врела храна во ладилникот.
- Вратите се отвораат често или се оставени подотворени долго.>>>Топлиот воздух што навлегол во ладилникот предизвикува тој да работи подолг период. Не отворајте ги вратите често.
- Вратите на одделите на ладилникот или замрзнувачот веројатно биле оставени подотворени.>>>Проверете дали целосно се затворени вратите.
- Ладилникот е прилагоден на многу ниска температура.>>>Прилагодете ја температурата во ладилникот на повисок степен и почекајте додека не се постигне температурата.
- Гумата на вратата од ладилникот или замрзнувачот е нечиста, истрошена, искината или не е правилно поставена.>>>Исчистете или сменете ја гумата. Оштетена / искината гума предизвикува ладилникот да работи подолг период за да ја одржува тековната температура.

Температурата во замрзнувачот е многу ниска додека температурата во ладилникот е задоволителна.

- Температурата во замрзнувачот е поставена на многу ниска вредност.>>>Прилагодете ја температурата во замрзнувачот на повисок степен и проверете.

Температурата во ладилникот е многу ниска додека температурата во замрзнувачот е задоволителна.

- Температурата во ладилникот е поставена на многу ниска вредност.>>>Прилагодете ја температурата во ладилникот на повисок степен и проверете.

Храната што се чува во фиоките на ладилникот се замрзнува.

- Температурата во ладилникот е поставена на многу висока вредност.>>>Прилагодете ја температурата во ладилникот на повисок степен и проверете.

Температурата во ладилникот или замрзнувачот е многу ниска.

- Температурата во ладилникот е поставена многу високо. >>> Поставката за температурата во одделот на ладилникот влијае врз температурата во одделот на замрзнувачот. Сменете ја температурата во ладилникот или замрзнувачот и почекајте одделите да ја постигнат задоволителната температура.
- Вратите веројатно биле често отворани или оставени подотворени долг период.>>>Не отворајте ги вратите често.
- Вратата е подотворена. >>>Затворете ја убаво вратата.
- Ладилникот е приклучен неодамна или е полн со храна.>>>Ова е нормално. Кога ладилникот е приклучен неодамна или ако е полн со храна, ќе работи подолго да ја одржи поставената температура.
- Веројатно е ставена голема количина врела храна во ладилникот неодамна.>>>Не ставајте врела храна во ладилникот.

Вибрации или бучава.

- Подот не е рамен или стабилен. >>> Ако ладилникот се тресе кога ќе го поттурнете малку, балансирајте со прилагодување на ногарките. Исто така, проверете и дали подот е доволно цврст и може да го држи ладилникот и дали е рамен.
- Работите што ги ставате врз ладилникот може да предизвикуваат бучава. >>>Тргнете ги работите од ладилникот.

Решавање проблеми

Има бучава што доаѓа од ладилникот и наликува на истурање вода, шиштење и сл.

- Течните и гасните протоци се случуваат заради работните принципи на ладилникот. Тоа е нормално и не е грешка.

Се слуша свирење од ладилникот.

- Се користат вентилатори за да може да се излади ладилникот. Тоа е нормално и не е грешка.

Има кондензација на внатрешните ѕидови на ладилникот.

- Врела и влажна клима го зголемува создавањето мраз и кондензација. Тоа е нормално и не е грешка.
- Вратите веројатно биле често отворани или оставени подотворени долг период.>>>Не отворајте ги вратите често. Затворете ги ако се отворени.
- Вратата е подотворена. >>>Затворете ја убаво вратата.

Влага се појавува на надворешноста на ладилникот или меѓу вратите.

- Веројатно има влажност во воздухот. Ова е сосема нормално во временски услови со влага. Кога влажноста е помала, кондензацијата исчезнува.

Има лоша миризба во ладилникот.

- Ладилникот не се чисти редовно. >>>Исчистете ја внатрешноста на ладилникот со сунѓер, топла вода или карбонизирана вода.
- Одредени садови или пакувања испуштаат миризба. >>>Употребете друг сад или материјал за пакување од друг производител.
- Храната е ставена во ладилникот во отворен сад. >>>Чувајте ја храната во затворени садови. Микроорганизмите од отворените садови може да предизвикаат непријатна миризба.
- Извадете ја храната со поминат рок и расипаната храна од ладилникот.

Вратата не се затвора.

- Пакувањето на храната спречува да се затвори вратата. >>>Преместете ја спакуваната храна што ја попречува вратата.
- Ладилникот не стои рамно на подот. >>>Прилагодете ги ногарките за да го балансирате ладилникот.
- Подот не е рамен или цврст. >>>Проверете дали подот е рамен и може да го држи ладилникот.

Фиоките се заглавени.

Храната веројатно го допира плафонот на фиоката.>>>Прераспределете ја храната во фиоката.

Ако површината на производот е жешка.

- Може да се појават високи температури помеѓу двете вратички, на страничните панели и кај задниот грил додека производот е вклучен. Тоа е нормално и нема потреба за поправка!

ОДРЕКУВАЊЕ/ ПРЕДУПРЕДУВАЊЕ

Некои (едноставни) дефекти крајниот корисник може соодветно да ги поправи без да се појави безбедносен проблем или безбедна употреба, под услов тие да се изведат во рамките на границите и во согласност со следните упатства (видете го делот „Само-поправка“).

Затоа, освен ако не е поинаку наведено во делот „Само-поправка“ подолу, поправките ќе се однесуваат на регистрирани професионални сервисери за да се избегнат безбедносни проблеми. Регистриран професионален сервисер е професионален сервисер кој добил пристап до упатствата и списокот на резервни делови на овој производ од производителот, според методите опишани во законодавните акти согласно Директивата 2009/125/ЕС.

Сепак, само сервисниот агент (т.е. овластени професионални сервисери) до кој можете да дојдете преку телефонскиот број наведен во упатството за употреба/гарантниот лист или преку вашиот овластен дистрибутер може да обезбеди сервис според условите на гаранцијата. Затоа, внимавајте на тоа дека поправките од професионални сервисери (кои не се овластени од Веко) ја поништуваат гаранцијата.

Само-Поправка

Крајниот корисник може да направи само-поправка во однос на следните резервни делови: рачки на вратите, шарки на вратите, фиоки, корпи и дихтунзи на вратите (ажурираната листа е достапна и на support.beko.com од 1 март 2021 година).

Освен тоа, за да се обезбеди безбедност на производот и да се спречи ризикот од сериозни повреди, споменатата самопоправка треба да се изврши според упатствата во упатството за употреба за самопоправка или кои се достапни на support.beko.com. За ваша безбедност, исклучете го производот од струја пред да се обидете самостојно да се поправате.

Поправките и обидите за поправка на крајните корисници за делови кои не се

вклучени во таква листа и/или не ги следат упатствата во упатството за употреба за самопоправка или кои се достапни на support.beko.com, може да пројават безбедносни прашања кои не се припишуваат на Веко, и ќе ја поништи гаранцијата на производот.

Затоа, се препорачува крајните корисници да се воздржат од обиди за поправки што не спаѓаат во споменатата листа на резервни делови, и во такви случаи да контактираат овластени професионални сервисери или регистрирани професионални сервисери. Напротив, таквите обиди на крајните корисници може да предизвикаат безбедносни проблеми и да го оштетат производот, а со тоа да предизвикаат пожар, поплава, струен удар и сериозни лични повреди.

На пример, но не ограничувајќи се на, следните поправки мора да се извршат од овластени професионални сервисери или регистрирани професионални сервисери: компресор, коло за ладење, главна плоча, плоча за инвертер, дисплеј итн.

Производителот/продавачот не може да биде одговорен во ниту еден случај каде крајните корисници не го почитуваат горенаведеното.

Достапноста на резервните делови на ладилникот што сте го купиле е 10 години.

Резервните делови за правилна работа на ладилникот ќе бидат достапни во текот на овој период.

Минималното времетраење на гаранцијата на ладилникот што сте го купиле е 24 месеци.

Овој производ е опремен со извор на осветлување од енергетската класа „G“.

Изворот на осветлување во овој производ треба да го заменат само професионални сервисери.

Уважаеми клиенти,

Моля, прочетете това ръководство, преди да използвате този продукт!

Благодарим ви, че избрахте този продукт. Бихме искали да постигнете оптимална ефективност от този висококачествен продукт, произведен с най-съвременна технология. За да направите това, прочетете внимателно това ръководство и предоставената документация преди да използвате продукта, и я запазете като справка. Обърнете внимание на цялата информация и предупреждения в ръководството за потребителя. По този начин, ще предпазите себе си и вашия продукт срещу опасностите, които могат да възникнат.

Запазете ръководството за потребителя. Включете това ръководство с устройството, ако го предадете на някой друг.

В ръководството на потребителя се използват следните символи:



Опасност, която може да доведе до смърт или нараняване.





БЕЛЕЖКА Опасност, която може да причини материални щети на продукта или околната среда.



Важна информация или полезни съвети за употреба.



Прочетете ръководството за потребителя.

 ИНФОРМАЦИЯ	
 ENERGY	Информацията за модела, съхранявана в базата данни на продукта, може да бъде получена, като въведете следния уебсайт и потърсите идентификатора на вашия модел (*), намиращ се на енергийния етикет. https://eprel.ec.europa.eu/
SUPPLIER'S NAME MODEL IDENTIFIER → (*)  	

1 Инструкции за безопасност 3

- ⚠** 1.1 Предназначение.....3
- ⚠** 1.2 Безопасност за деца, уязвими лица и домашни любимци3
- ⚠** 1.3 Електрическа безопасност4
- ⚠** 1.4 Безопасност при транспортиране4
- ⚠** 1.5 Безопасност при инсталиране 4
- ⚠** 1.6 Оперативна безопасност5
- ⚠** 1.7 Безопасност при поддръжка и почистване7
- ⚠** 1.8 HomeWhiz7
- ⚠** 1.9 Осветление7

2 Инструкции за опазване на околната среда 8

3 Вашият хладилник 9

4 Монтаж 10

- 4.1. Подходящо място за монтаж10
- 4.2. Регулиране на крачетата.....11
- 4.3. Електрическо свързване11

- 4.4. Поставяне на пластмасови клинове 11

5 Подготовка 12

6 Работа с продукта 13

- 6.1. Подмяна на осветителната лампичка 14
 - 6.2. Смяна посоката на отваряне на вратата 14
 - 6.3. Предупреждение за отворена врата 14
 - 6.4. Дезодориращ модул..... 15
 - 6.5. Синя лампа / HarvestFresh 15
 - 6.6. Кош за зеленчуци с контролиране на влажността..... 16
 - 6.7. Замразяване на пресни продукти 16
 - 6.8. Препоръки за съхранение на замразена храна 17
 - 6.9. Подробности за дълбокото замразяване 17
 - 6.10. Разполагане на храната 17
- ### **7 Поддръжка и почистване 18**
- ### **8 Отстраняване на проблеми 19**

1 Инструкции за безопасност

- Този раздел съдържа инструкции за безопасност, които ще Ви помогнат да се предпазите срещу рисковете от телесни наранявания или материални щети.
- Нашата компания не носи отговорност за щети, които могат да възникнат, когато тези инструкции не се спазват.

⚠ Операциите по инсталацията и ремонт винаги трябва да се извършват от оторизиран сервиз.

⚠ Винаги използвайте оригинални резервни части и аксесоари.

⚠ Оригинални резервни части ще бъдат предоставяни за период от 10 години след датата на покупка на уреда.

⚠ Не поправяйте и не замествайте никаква част от продукта, освен ако не е изрично посочено в ръководството за потребителя.

⚠ Не правете никакви технически модификации на продукта.

⚠ 1.1 Предназначение

- Този продукт не е подходящ за търговска употреба и не трябва да се използва извън предназначението му.

Този продукт е предназначен да се използва въкъщи и на закрити места. Например:

- Персонални кухни в магазини, офиси и друга работна среда,
- Селски къщи,
- Зони, използвани от клиенти в хотели, мотели и други видове настаняване,
- В къщи за гости, или подобни среди,
- Кетъринг и подобни приложения, които не са предмет на търговия на дребно

Този продукт не трябва да се използва на открито със или без покрития над него, като лодки, балкони или тераси. Не излагайте продукта на дъжд, сняг, слънце или вятър. Има риск от пожар!

⚠ 1.2 Безопасност за деца, уязвими лица и домашни любимци

- Този продукт може да се използва от деца на и над 8 години и от лица с ограничени физически, сензорни или умствени способности или които нямат опит и знания, при условие че са контролирани или обучени за безопасно използване на продукта и рисковете, които той включва.
- Деца на възраст от 3 до 8 години могат да зареждат и разтоварват хладилни продукти.
- Електрическите продукти са опасни за деца и домашни любимци. Деца и домашни любимци не трябва да играят със, да се катерят по или да влизат вътре в продукта.
- Почистването и поддръжката на потребителите не трябва да се извършват от деца, освен ако не са под надзора на друго лице.
- Пазете опаковъчните материали далеч от деца. Съществува риск от нараняване и задушаване!
- Преди да изхвърлите стария или остарелия продукт:
 1. Изключете продукта от захранването, като захванете щепсела.
 2. Срежете захранващия кабел и го извадете от уреда заедно с щепсела му.
 3. Не изваждайте рафтовете или чекмеджетата, така че да е по-трудно децата да влязат вътре в продукта.
 4. Извадете вратите.
 5. Дръжте продукта по начин, който ще предотврати преобръщането му.
 6. Не позволявайте на децата да играят със стария продукт.
- Никога не изхвърляйте продукта в огън. Съществува риск от експлозия!
- Ако има заключване на вратата на продукта, ключът трябва да се съхранява на място, недостъпно за деца.

Инструкции за безопасност

1.3 Електрическа безопасност

- Продуктът трябва да бъде изключен от контакта по време на инсталацията, поддръжката, почистването, ремонта и преместването.
- Ако захранващият кабел е повреден, трябва да бъде заменен само от оторизиран сервиз, за да избегне всеки риск, който може да възникне.
- Не стискайте захранващия кабел под или зад продукта. Не поставяйте тежки предмети върху захранващия кабел. Захранващият кабел не трябва да се огъва прекомерно, да се прищипва или да влиза в контакт с който и да е източник на топлина.
- Не използвайте удължителни кабели, мулти гнезда или адаптери за работа с продукта
- Преносими мулти контакти и преносими източници на енергия могат да прегреят и да причинят пожар. Следователно, не дръжте мулти гнезда зад или близо до продукта.
- Щепселът трябва да е лесно достъпен. Ако това не е възможно, електрическата инсталация, към която е свързан продуктът, трябва да съдържа устройство (като предпазител, превключвател, прекъсвач и др.), което отговаря на електрическите разпоредби и изключва всички полюси от мрежата.
- Не докосвайте щепсела с мокри ръце!
- Извадете щепсела от контакта, като захванете щепсела, а не кабела.

1.4 Безопасност при транспортиране

- Продуктът е тежък; не го местете сами.
- Не дръжте вратата му при преместване на продукта.

- Обърнете внимание да не повредите охладителната система или тръбопроводите по време на транспортиране. Ако тръбопроводите са повредени, не използвайте продукта и се обадете на оторизиран сервизен агент.

1.5 Безопасност при инсталиране

- Обадете се на упълномощения сервизен агент за инсталиране на продукта. За да направите продукта готов за употреба, проверете информацията в ръководството за потребителя, за да се уверите, че инсталациите за електричество и вода са подходящи. Ако не са, обадете се на квалифициран електротехник и водопроводчик, за да предприемат необходимите стъпки. В противен случай съществува риск от токов удар, пожар, проблеми с продукта или нараняване!
- Преди монтажа проверете дали продуктът има дефекти по него. Ако продуктът е повреден, не го инсталирайте.
- Поставете продукта върху чиста, равна и твърда повърхност и го балансирайте с регулируеми крачета. В противен случай продуктът може да се преобърне и да причини наранявания.
- Мястото за монтаж трябва да е сухо и добре вентилирано. Не поставяйте настилки, килими или подобни покрития под продукта. Недостатъчната вентилация причинява риск от пожар!
- Не покривайте и не блокирайте вентилационните отвори. В противен случай консумацията на енергия се увеличава и Вашият продукт може да се повреди.

Инструкции за безопасност

- Продуктът не трябва да бъде свързан към системи за захранване като соларни инсталации. В противен случай Вашият продукт може да се повреди поради внезапни промени в напрежението!
- Колкото повече хладилен агент съдържа даден хладилник, толкова по-голямо трябва да бъде пространството за монтаж. Ако мястото за монтаж е твърде малко, запалимият хладилен агент и въздушна смес ще се натрупат в случай на изтичане на хладилен агент в охладителната система. Необходимото пространство за всеки 8 гр хладилен агент е минимум 1 м³. Количеството хладилен агент във Вашия продукт е посочено на Типов етикет.
- Продуктът не трябва да се монтира на места, изложени на пряка слънчева светлина и трябва да се пази от източници на топлина, като котлони, радиатори и др.

Ако е неизбежно да инсталирате продукта близо до източник на топлина, трябва да се използва подходяща изолационна плоча между тях и да се спазват следните минимални разстояния до източника на топлина:

- На минимум 30 см от източници на топлина като котлони, фурни, печки, нагреватели,
- На минимум 5 см от електрически фурни.
- Класът на защита на Вашия продукт е Тип I. Включете продукта в заземено гнездо, което съответства на стойностите на напрежението, тока и честотата, посочени на типовия етикет на продукта. Гнездото трябва да бъде оборудвано с прекъсвач 10 А - 16 А. Нашата компания не носи отговорност за щети, които могат да възникнат при използване на продукта без заземяване и електрическа връзка, в съответствие с местните и националните разпоредби.
- Продуктът не трябва да се включва по време на инсталиране. В противен случай съществува риск от токов удар и нараняване!
- Не включвайте продукта в разхлабени,

дислоцирани, счупени, замърсени, мазни или които носят риск от контакт с вода.

- Прокарайте захранващия кабел и маркучите (ако има такива) на продукта по начин, който да не създава риск от късо съединение.
- Излагането на детайли на ток или захранващия кабел на влажност може да причини късо съединение. Затова не монтирайте продукта на места като гаражи или перални, където влажността е висока или водата може да се разпръсне. Ако хладилникът се намокри с вода, изключете го от контакта и се обадете на оторизираня сервис.
- Никога не свързвайте Вашия хладилник към енергоспестяващи устройства. Такива системи са вредни за Вашия продукт.

1.6 Оперативна безопасност

- Никога не използвайте химически разтворители върху продукта. Съществува риск от експлозия!
- Ако продуктът не работи, извадете го от електрическата мрежа и не го работете, докато не бъде поправен от оторизиран сервис. Съществува риск от токов удар!
- Не поставяйте източници на пламък (запалени свещи, цигари и т.н.) върху или близо до продукта.
- Не се качвайте върху продукта. Има риск от падане и нараняване!
- Не повреждайте тръбопроводите на охладителната система с остри или проникващи предмети. Хладилният агент, който може да излезе при пробиване на тръби, разширения на тръбопроводите или повърхностни покрития, причинява раздразнения на кожата и наранявания на очите.
- Ако не е препоръчано от производителя, не поставяйте и не използвайте електрически устройства в хладилника/ дълбокия фризер.

Инструкции за безопасност

- Внимавайте да не прищипете ръцете си или друга част от тялото си в подвижните части вътре в хладилника. Обърнете внимание да не притиснете пръсти между вратата и хладилника. Внимавайте, когато отваряте и затваряте вратата, особено ако има деца наоколо.
- Никога не яжте сладолед, кубчета лед или замразена храна веднага след изваждането им от хладилника. Съществува риск от измръзване.
- Когато ръцете Ви са мокри, не докосвайте вътрешните стени или металните части на фризера или храната, съхранявана в него. Съществува риск от измръзване.
- Не поставяйте консерви или бутилки, които съдържат газирани напитки или замръзващи течности във фризерното отделение. Консерви и бутилки могат да се спукат. Съществува риск от нараняване и материални щети!
- Не поставяйте и не използвайте запалими спрейове, запалими материали, сух лед, химически вещества или подобни чувствителни към топлината материали в близост до хладилника. Съществува риск от пожар и експлозия!
- Не съхранявайте във Вашия продукт експлозивни материали, които съдържат запалими материали, като аерозолни кутии.
- Не поставяйте контейнери, пълни с течност върху продукта. Пръскането на вода върху електрическа част може да причини токов удар или риск от пожар.
- Този продукт не е предназначен за съхраняване на лекарства, кръвна плазма, лабораторни препарати или подобни медицински вещества и продукти, предмет на европейската Директива за медицинските продукти.
- Използването на продукта спрямо предназначението му може да доведе до влошаване или разваляне на съхраняваните в него продукти.
- Ако хладилникът Ви е оборудван със синя светлина, не гледайте на тази светлина с оптични инструменти. Не гледайте директно UV LED лампа дълго време. Ултравioletовата светлина може да причини напрежение на очите.
- Не претоварвайте продукта. Предметите в хладилника могат да паднат при отваряне на вратата, което да причини нараняване или повреда. Подобни проблеми могат да възникнат, ако върху продукта се постави някакъв предмет
- За да избегнете наранявания, уверете се, че сте почистили целия лед и вода, които може да са паднали или пръснати на пода.
- Променете позицията на рафтовете/ държачите за бутилки на вратата на Вашия хладилник само когато те са празни. Съществува риск от нараняване!
- Не поставяйте предмети, които могат да паднат/да се преобърнат върху продукта. Такива предмети могат да паднат при отваряне на вратата и да причинят наранявания и/или материални щети.
- Не удряйте и не упражнявайте прекомерна сила върху стъклени повърхности. Счупеното стъкло може да причини наранявания и/или материални щети.
- Охлаждащата система на Вашия продукт съдържа R600a хладилен агент. Типът на хладилния агент, използван в продукта, е посочен на типовия етикет. Този хладилен агент е запалим. Затова обърнете внимание да не повредите охладителната система или тръбопроводите, докато продуктът се използва. Ако тръбопроводът е повреден:
 - Не докосвайте продукта или храняващия кабел,
 - Дръжте далеч от потенциални източници на пожар, които могат да причинят пожар на продукта.
 - Проветрете района, където се намира продуктът. Не използвайте вентилатори.
 - Обадете се на упълномощения сервизен агент.
- Ако продуктът е повреден и забележите изтичане на хладилен агент, моля, стойте на разстояние от хладилния агент. Хладилният агент може да причини измръзване при контакт с кожата.

Инструкции за безопасност

1.7 Безопасност при поддръжка и почистване

- Не дърпайте от дръжката на вратата, ако трябва да преместите продукта за почистване. Дръжката може да се счупи и да причини наранявания, ако упражните прекомерна сила върху нея.
- Не пръскайте и не наливайте вода върху или вътре в продукта за почистване. Съществува риск от пожар и токов удар!
- Не използвайте остри или абразивни инструменти, когато почиствате продукта. Не използвайте домакински почистващи препарати, перилен препарат, газ, бензин, разреждател, алкохол, лак и т.н.
- Използвайте само продукти за почистване и поддръжка вътре в продукта, които не са вредни за храната.
- Никога не използвайте почистващи или размразяващи продукта средства за почистване с пара. Парата влиза в контакт с частите на тока във Вашия хладилник, причинявайки късо съединение или токов удар!
- Уверете се, че вода не попада в електронните вериги или осветителни елементи на продукта.
- Използвайте чиста и суха кърпа, за да избършете чужди материали или прах върху щифтовете на щепсела. Не използвайте мокра или влажна кърпа за почистване на щепсела. Съществува риск от пожар и токов удар!

1.8 HomeWhiz

(Може да не е приложимо за всички модели)

- Когато работите с Вашия продукт чрез приложението HomeWhiz, трябва да спазвате предупрежденията за безопасност, дори когато сте далеч от продукта. Трябва също да следвате предупрежденията в приложението.

1.9 Осветление

(Може да не е приложимо за всички модели)

- Обадете се на упълномощения сервиз, когато е необходимо да смените LED/крушката, използвана за осветление.

2 Инструкции за опазване на околната среда

2.1 Съвместимост с WEEE Директива за изхвърляне на отпадъчни продукти:



Продуктът отговаря на изискванията на директивата на ЕС за изхвърляне на отпадъчни продукти (2012/19/EU). Този продукт

носи класификационен символ за отпадъчно електрическо и електронно оборудване (WEEE).

Този символ показва, че продуктът не бива да се изхвърля с друга несортирана битова смет в края на полезния си живот. Използваният уред трябва да се върне в оторизиран пункт за рециклиране на електрически и електронни уреди. За да откриете тези пунктове за събиране, моля обърнете се към местния орган на реда или търговецът, от който е закупен продуктът. Всяко домакинство изпълнява важна роля в събирането и рециклирането на използвани уреди. Правилното изхвърляне на използвани уреди спомага за предотвратяването на потенциални негативни последици върху околната среда и човешкото здраве.

2.2 Съвместимост с директивата за ограничаване на употребата на определени опасни вещества

Закупеният от вас продукт отговаря на изискванията на директивата за ограничаване на употребата на определени опасни вещества на ЕС (2011/65/EU). Той не съдържа никой от вредните и забранени материали, описани в Директивата.

2.3 Информация за опаковката



Опаковката на продукта е изготвена от подлежащи на рециклиране материали в съответствие с национално то ни законодателство. Не изхвърляйте опаковъчните материали с битови или други отпадъци. Отнесете ги в център за събиране на опаковъчни материали, посочен от местните власти.

3 Вашият хладилник

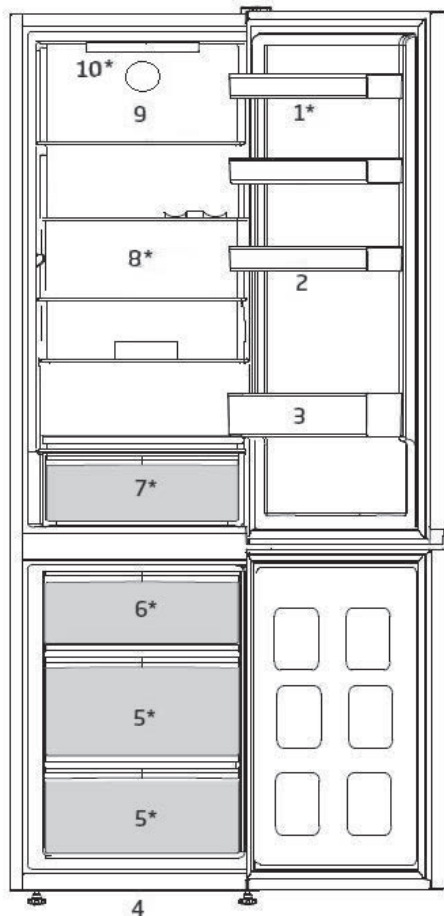

- | | | | |
|----|-----------------------------|-----|--------------------------|
| 1. | Подвижни рафтове на вратата | 7. | Контейнер за свежи храни |
| 2. | Тава за яйца | 8. | Подвижни рафтове |
| 3. | Поставка за бутилки | 9. | Вентилатор |
| 4. | Регулируеми предни крачета | 10. | Осветителна лампа |
| 5. | Фризерно отделение | | |
| 6. | Контейнер за лед | | |

***Може да не е налично във всички модели.**



Фигурите, в настоящето ръководство за употреба, са схематични и може да не отговарят точно на вашия уред. Ако споменатите части липсват във вашия уред, то те важат за други модели.

4 Монтаж

! Първо прочетете раздела „Инструкции за безопасност“!

4.1. Подходящо място за монтаж

За монтажа на продукта, се свържете с оторизиран сервиз. За да подготвите продукта за употреба, прегледайте информацията в ръководството за експлоатация и се уверете, че електрическата инсталация и монтажът на водата са подходящи. Ако не, се обадете на квалифициран електротехник и техник, за да извършите необходимите монтажии..



ПРЕДУПРЕЖДЕНИЕ: Производителят не носи отговорност за щети, които могат да възникнат вследствие процедури, извършвани от неупълномощени лица.



ПРЕДУПРЕЖДЕНИЕ: По време на монтажа, продуктът не трябва да бъде включен в контакт. В противен случай, съществува риск за живота или от сериозно нараняване.



ПРЕДУПРЕЖДЕНИЕ: Ако разстоянието при отварянето на вратата в помещението, където ще се постави продуктът, не е достатъчно, за да може да се вкара продукта, свалете вратата на помещението и вкарайте продукта вътре, като го въртите; ако това не работи, свържете се с упълномощен сервиз.

- Моля, осигурете поне 5 см разстояние за циркулация на въздуха между задната страна на вашия продукт и стената, за да избегнете кондензация на задния панел на продукта.
 - Вашият продукт изисква адекватна циркулация на въздуха, за да функционира ефективно. Ако продуктът ще бъде поставен в ниша, не забравяйте да оставите поне 5 см разстояние между продукта, тавана и стените.
 - Ако продуктът ще бъде поставен в ниша, не забравяйте да оставите поне 5 см разстояние между продукта, тавана и стените. Проверете дали компонентът за защита на хлабина на задната стена присъства на мястото му (ако е предоставен с продукта). Ако компонентът не е налице или е изгубен или паднал, поставете продукта така, че да остане поне 5 см разстояние между задната повърхност на продукта и стените на помещението. Свободното пространство отзад е важно за ефективната работа на продукта.
- За да предотвратите клатене на уреда, поставете го на равна повърхност.
 - Монтирайте хладилника на най-малко 30 см от източници на топлина като котлони, парно и поне на 5 см от електрически фурни.
 - Продуктът не трябва да се подлага на пряка слънчева светлина и да се държи на влажни места.
 - Трябва да осигурите добра вентилация около хладилника, за да може той да работи ефективно. Ако продуктът трябва да бъде поставен във вдлъбнатина в стената, внимавайте да оставите поне 5 см разстояние от тавана и страничните стени.

Монтаж

4.2. Регулиране на крачетата

Ако продуктът е небалансиран след инсталирането, регулирайте краката отпред, като ги завъртите наляво или надясно.



4.3. Електрическо свързване



ПРЕДУПРЕЖДЕНИЕ: Не правете връзки чрез удължителни кабели или многожилни щепсели.



ПРЕДУПРЕЖДЕНИЕ: Повреденият захранващ кабел трябва да бъде заменен от квалифициран техник..



Ако два охладителя се инсталират един до друг, трябва да има поне 4 см разстояние помежду им.

- Нашата компания не носи отговорност за щети, които ще възникнат, когато продуктът се използва без да бъде заземен и без електрическата връзка да бъде направена в съответствие с националните разпоредби.
- Щепселът на захранващия кабел трябва да бъде лесно достъпен след монтажа.
- Не удължавайте кабелите или безжичните многофункционални изводи между вашия продукт и контакта в стената.



Предупреждение за гореща повърхност!

Страничните стени на уреда са снабдени с хладилни тръби за подобряване на охлаждащата система. През тези зони може да протича охладител с висока температура, което да води до нагорещяване на страничните стени. Това е нормално и не изисква сервизно обслужване. Моля, обръщайте внимание при докосване на тези зони.

4.4. Поставяне на пластмасови клинове

Използвайте включените в обема на доставката на продукта пластмасови клинове, за да осигурите достатъчно пространство за вентилация на въздуха между продукта и стената.

1. За да поставите клиновете, свалете винтовете на продукта и използвайте винтовете на клиновете.
2. Поставете 2 пластмасови клина на вентилационния капак, както е показано на фигурата.

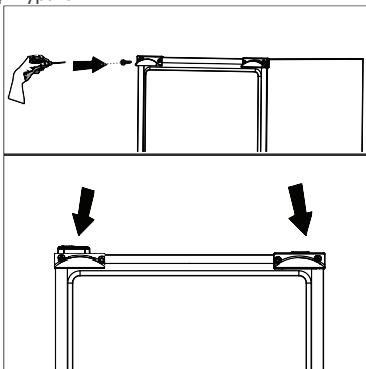

5 Подготовка

! Първо прочетете раздела „Инструкции за безопасност“!

- За самостоятелен уред; Този хладилен уред не е предназначен да се използва като вграден уред.
- Хладилникът ви трябва да се инсталира поне на 30 см разстояние от топлинни източници като котлони, фурни, централно парно, на поне 5 см от електрически печки и не трябва да се излага на пряка слънчева светлина.
- Температурата на околната среда в помещението, където инсталирате хладилника, трябва да бъде поне +5°C. Работата на хладилника при по-студени условия не се препоръчва по отношение на неговата ефективност.
- Проверете дали вътрешността на хладилника е почистена изцяло.
- Ако два хладилника се инсталират един до друг, трябва да има поне 2 см разстояние помежду им.
- Когато използвате хладилника за първи път, следвайте следните указания през първите 6 часа.
- Вратата не бива да се отваря често.
- Хладилникът трябва да работи празен, без храна в него.
- Не изключвайте вашия хладилник. Ако има прекъсване на захранването, което не можете да контролирате, моля прочетете предупрежденията в раздел “Възможни решения на възникнали проблеми”.
- Оригиналната опаковка и изолиращи материали трябва да се запазят за бъдещо транспортиране или преместване.
- Кошниците/чекмеджетата, които са предоставени в хладилното отделение, трябва да се използват винаги за ниска консумация на енергия и за по-добри условия за съхранение.
- Допирането на храната с температурния сензор във фризерното отделение може да увеличи потреблението на енергия на

уреда. Поради това трябва да се избягва всеки контакт със сензора (сензорите).

- При някои модели арматурното табло се изключва автоматично 1 минута след затваряне на вратата. То ще се активира отново, когато вратата се отвори или се натисне произволен клавиш.
- Поради промяна на температурата в резултат на отваряне/затваряне на вратата на продукта по време на работа, кондензацията по рафтовете на вратата/корпуса и стъклените контейнери е нормална.
- Тъй като във вашия продукт няма да проникне директно горещ и влажен въздух, когато вратите не се отварят, вашият продукт ще се оптимизира до условия достатъчни да предпазят храната ви. При тези обстоятелства функции и компоненти като компресор, вентилатор, нагревател, размразяване, осветление, дисплей и други ще работят според нуждите при консумиране на минимално количество енергия.
- В случай, че са налични множество опции, стъклените рафтове трябва да бъдат поставени така, че изпускателните отвори на задната стена да не бъдат запушени, за предпочитане въздушните изходи да останат под стъкления рафт. Тази комбинация може да помогне за подобряване на разпределението на въздуха и енергийната ефективност.

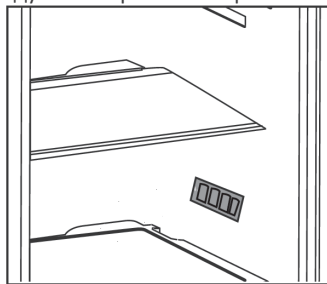

6 Работа с продукта

Контролен панел на продукта

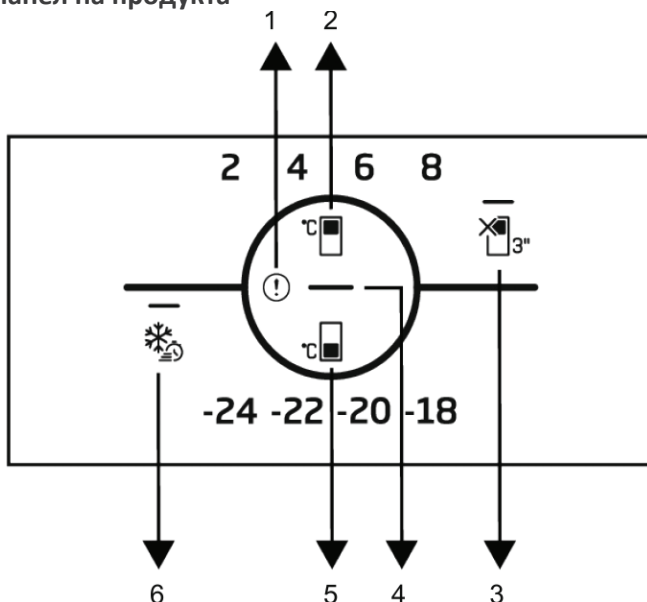

1 Индикатор за грешки

2 Настройки на температурата на хладилното отделение

3 * ФУНКЦИЯ ИЗКЛЮЧЕНО (Ваканция) хладилно отделение

4 Индикатор за пестене на енергия (изключен дисплей)

5 Ключ за настройка на температурата на отделениято за фризер

6 Ключ за бързо замразяване

⚠ Първо прочетете раздела „Инструкции за безопасност“!

Слуховите и визуалните функции на панела ще ви помогнат при използването на хладилника.

***Опционално:** Показаните функции са опционални, може да има разлики във формата и местоположението на функциите, открити на панела на вашия уред.

1. Индикатор за състояние на грешка **!**

Този индикатор трябва да бъде активен когато вашия хладилник не може да извърши адекватно охлаждане или в случай на грешка в сензора. Удивителният знак може да се покаже когато

зареждате топла храна в отделениято за фризер или държите вратата отворена за дълъг период от време. Това не е повреда, това предупреждение трябва да излезе когато храната се охлади или когато се натисне произволен бутон.

2. Ключ за настройка на температурата в охладителното отделение **°C**

Позволява настройка на температурата за охладителното отделение. Натискането на бутона ще позволи на температурата в охладителното отделение да бъде зададена на 8 °C, 6 °C, 4 °C, и 2 °C.

Работа с продукта

3. Функционален бутон за изключване на охладителното отделение (Ваканция)

Натиснете този бутон за 3 секунди, за да активирате функцията Ваканция. Режимът на ваканция е активиран и светодиодът на символа за ваканция свети. Охладителното отделение не извършва активна охлаждаща функция. Не трябва да държите храната си в охладителното отделение, ако активирате тази функция. Останалите отделения продължават да се охлаждат според предварително зададените температури. Натиснете отново бутона за 3 секунди, за да отмените тази функция.

4. Индикатор за пестене на енергия (изключен дисплей)

Когато вратите не се отварят и затварят за продължителен период от време, енергоспестяващият режим се активира автоматично и иконата за пестене на енергия е активирана, всички икони освен иконата за пестене на енергия изчезват от екрана. Когато функцията за пестене на енергия е активна, натискането на който и да е бутон или отварянето на вратата, ще деактивира енергоспестяващата функция и сигналите на дисплея ще се върнат към нормалния режим. Енергоспестяващата функция е функция, активирана фабрично и не може да бъде отменена.

5. Ключ за настройка на температурата на

отделението за фризер °C

Настройки на температурата на фризерното отделение. Натискането на бутона ще позволи температурата на отделението за фризера да бъде зададена на стойности -18°C, -20°C, -22°C, и -24°C.

6. Ключ за бързо замразяване

При натискане на бутона за бързо замразяване, светодиодът на бутона за бързо замразяване свети и функцията за бързо замразяване се активира. Температурата на отделението за фризера е зададена на -27 °C. Натиснете бутона отново, за да отмените функцията. Функцията за бързо замразяване се отменя автоматично след определен период. За да замразите голямо количество свежа храна, натиснете бутона за бързо замразяване преди да поставите храната в отделението за фризера.

6.1. Подмяна на осветителната лампичка

За да подмените лампичката/LED в хладилника, моля, обадете се в оторизирания сервис. Лампата(ите), използвана(и) в този уред, не е/са подходяща(и) за домашно осветление. Предназначението на тази лампа е да помага на потребителя да поставя храна в хладилника/фризера по безопасен и удобен начин.

Лампите, използвани в този уред, трябва да издържат на екстремни физически условия като температура под -20°C.

(само ракла и изправен фризер)

6.2. Промяна на посоката на отваряне на вратата

Посоката, на която се отваря вратата на хладилника, може да се промени според мястото, на което го използвате. При необходимост се свържете с най-близкия оторизиран сервис.

6.3. Предупреждение за отворена врата

Ако вратата на хладилното или фризерното отделение е оставена отворена за по-дълъг период от време, се чува предупредителен аудио сигнал. Предупредителният аудио сигнал изгасва при натискане на кой да е бутон на индикатора или при затваряне на вратата.

Работа с продукта

6.4. Дезодориращ модул

(FreshGuard)

Дезодориращият модул бързо отстранява лошите миризми във Вашия хладилник, преди те да проникнат в повърхностите. Благодарение на този модул, поставен на тавана на отделението за прясна храна, лошите миризми се премахват, докато въздухът се подава интензивно през филтъра за миризми, след което почистеният от филтъра въздух се връща обратно в отделението за прясна храна. По този начин нежеланите миризми, които могат да се появят по време на съхранение на храна в хладилника, се премахват, преди да проникнат в повърхностите. Това се постига благодарение на вентилатора, светодиода и филтъра за миризми, вградени в модула. При ежедневна употреба дезодориращият модул периодично ще се включва автоматично. За да се поддържа ефективен режим на работа, препоръчително е филтърът в дезодориращия модул да се подменя от оторизирания сервиз на всеки 5 години. Благодарение на вградения в модула вентилатор, шумът, който се издава при работа, е нормален. Ако отворите вратата на отделението за прясна храна, докато модулет е активен, вентилаторът временно ще спре и ще продължи да работи от момента на спирането малко след като вратата отново се затвори. В случай на прекъсване на електрозахранването дезодориращият модул ще продължи да функционира в рамките на общия зададен период на работа, след като захранването бъде възстановено.



Препоръчва се ароматните храни (като сирене, маслини и деликатесни храни) да се съхраняват в опаковката си и запечатани, за да се избегнат лошите миризми, които могат да се появят при смесване на миризми от различни храни. Освен това, препоръчително е бързо да извадите развалените храни от хладилника, за да предотвратите развалянето на останалите храни и да избегнете лошите миризми.

6.5. Синя лампа / HarvestFresh

*Може да не е налично във всички модели.

За синята лампа,

Плодовете и зеленчуците, които се съхраняват в отделението за запазване на свежестта, които са осветени от синя светлина, продължават фотосинтезата си чрез ефекта на дължината на вълната на синята светлина и по този начин запазват съдържанието на витамини.

За HarvestFresh,

Плодовете и зеленчуците, които се съхраняват в отделението за запазване на свежестта, които са осветени от технологията HarvestFresh, запазват витамините в себе си за по-дълго време благодарение на синята, зелената, червената лампа и тъмните цикли, които имитират дневния цикъл. Ако отворите вратата на хладилника по време на тъмния период на технологията HarvestFresh, хладилникът автоматично ще отчете това и за ваше удобство ще позволи на синьо-зелената или червената лампа да освети отделението за запазване на свежестта. След като затворите вратата на хладилника, тъмният период ще продължи, представяйки нощното време в дневен цикъл.

Работа с продукта

6.6. Кош за зеленчуци с контролиране на влажността (EverFresh+)

*опция

С функцията за контрол на влагата, процентът на влажност на зеленчуците и плодовете се контролира и това осигурява свежи храни за по-дълъг период. Препоръчително е, листните зеленчуци, като марули, спанак и други зеленчуци, склонни към загуба на влага, да се съхраняват не с корените си надолу, а в хоризонтално положение в кош за зеленчуци. Когато поставяте зеленчуците, поставяйте тежките и твърдите зеленчуци на дъното и леките и меките зеленчуци върху тях, като се взимат предвид специфичните тегла на зеленчуците.

Не оставяйте зеленчуците в кош за зеленчуци в найлонови торбички. Ако оставите зеленчуците в найлонови торби, те ще изгният много бързо. В случаите, когато не е желателен допирът на едни зеленчуци с други, използвайте опаковъчни материали, като например хартия, която има определена шупливост по отношение на хигиената.

Не поставяйте плодове, които отделят газ етилен, като круши, кайсии, праскови и особено ябълки в същия кош за зеленчуци, с другите зеленчуци и плодове. Газът етилен може да бъде причина другите плодове и зеленчуци да узреят по-бързо и да започнат да гният.

За да съхранявате вашите плодове и зеленчуци при идеални условия на влажност, можете да промените мястото на ключалката на контейнера. Ако се съхраняват само плодове и зеленчуци, поставете ключалката на плодове; ако се съхраняват само зеленчуци, поставете ключалката на зеленчуци, ако се съхраняват само смесени продукти, задайте ключалката на смесена настройка.

6.7. Замразяване на пресни продукти

- 8 часа преди замразяване на прясната храна, активирайте функцията за бързо замразяване.
- За да запазите качеството на храната, хранителните продукти във фризерното отделение трябва да се замразят възможно най-бързо, използвайки функцията за бързо замразяване.
- Замразяването на пресни хранителни продукти ще удължи времето им за съхранение във фризерното отделение.
- Опаковайте хранителните продукти в херметически затворени опаковки и запечатайте плътно.
- Уверете се, че хранителните продукти са опаковани, преди да ги поставите във фризера. Използвайте държките на фризера, станиол и влагоустойчива хартия, пластмасова чанта или подобни опаковъчни материали, вместо традиционната хартия за опаковане.



Ледът в отделението за замразяване се размразява автоматично.

- Маркирайте всеки хранителен пакет, като напишете датата на опаковката преди замразяване. Това ще ви позволи да определите свежестта на всеки пакет всеки път, когато фризерът се отвори. Дръжте по-рано замразените продукти в предната част, за да ги използвате първи.
- Замразените хранителни продукти трябва да се използват веднага след размразяване и не трябва да се замразяват отново.
- Не замразявайте големи количества храна наведнъж.

Работа с продукта

Настройки на температурата на фризерното отделение	Настройки на температурата на хладилното отделение	Подробности
-18°C	4°C	Това е препоръчителната настройка по подразбиране.
-20,-22 или -24°C	4°C	Тези настройки са препоръчителни за температури на околната среда над 30°C.
Бързо замразяване	4°C	Използвайте когато искате бързо да замразите храна. Когато процесът приключи, продуктът ще възвърне позицията си.
-18°C или по-студено	2°C	Използвайте тези настройки, ако смятате, че хладилното отделение не е достатъчно студено, поради температурата на околната среда или честото отваряне на вратата.

6.8. Препоръки за съхранение на

замразена храна Отделението трябва да се настрои най-малко на -18°C.

1. Поставете хранителните продукти във фризера възможно най-бързо, за да се избегне размразяване.
2. Преди замразяване проверете "Срок на годност" на опаковката, за да се уверите, че не е изтекъл.
3. Уверете се, че опаковката не е повредена.

6.9. Подробности за дълбокото замразяване

Съгласно IEC 62552 стандартите, фризерът трябва да е в състояние да замрази 4,5 кг хранителни продукти при -18°C или пониски температури в рамките на 24 часа за всеки 100 литра обем на фризерното отделение. Хранителните продукти могат да се запазят само за продължителни периоди от време при температура от -18°C.

Можете да запазите хранителните продукти свежи в продължение на месеци (във фризер за дълбоко замразяване при или под 18°C).

Хранителните продукти, които ще се замразяват, не трябва да влизат в контакт с вече замразената храна, за да се избегне частично размразяване.

Сварете зеленчуците и филтрирайте водата, за да удължите периода на съхранение.

Поставете храната в херметически затворени опаковки след филтриране и поставете във фризера. Банани, домати, маруля, целина, варени яйца, картофи и други подобни хранителни продукти не трябва да се замразяват. В случай, че тази храна изгние, ще бъдат засегнати отрицателно само хранителните стойности и хранителните качества. Не става въпрос за гниене, застрашаващо човешкото здраве.

6.10. Поставяне на храната

Рафтове на фризерното отделение	Различни замразени стоки, включително месо, риба, сладолед, зеленчуци и т.н.
Рафтове на хладилното отделение	Хранителни стоки в тенджери и други домакински съдове с капаци, яйца (в покрит съд)
Рафтове на вратата на хладилното отделение	Малка и опакована храна или течности
Отделения за зеленчуци	Флодове и зеленчуци
Отделение за прясна храна	Деликатесни храни (закуски, месни продукти, които трябва да се консумират в кратък срок)

7 Поддръжка и почистване

 Първо прочетете раздела „Инструкции за безопасност“!

 Никога не използвайте газ, беззин или подобни вещества за почистване на уреда.

 Препоръчваме ви да изключите уреда от контакта преди почистване.

 Никога не използвайте за почистване остри или абразивни материали, сапун, домакински препарати, перилни препарати или полир.

 За продуктите, които не притежават функция за предотвратяване на замразяването, водните капки могат да образуват слой с дебелина до ширината на пръст по задната страна на хладилното отделение. Не го почиствайте; никога не прилагайте смазка или други подобни препарати-

 Използвайте само леко навлажнена микрофибърна кърпа, за да почистите външната повърхност на продукта. Гъбите и другите типове почистващи кърпи могат да надраскат повърхностите.

 Използвайте хладка вода, за да почистите корпуса на хладилника, и подсушете.

 Използвайте влажна кърпа, натопена в разтвор от една супена лъжица сода бикарбонат в половин литър вода, за да почистите вътрешността, и подсушете.

 В гнездото на лампата и другите електрически компоненти не бива да навлиза вода.

 Ако хладилникът няма да се използва дълго време, изключете го от контакта, извадете всички хранителни продукти, почистете го и оставете вратата откритата.

Редовно проверявайте уплътненията на вратата, за да сте сигурни, че са чисти и

че по тях няма хранителни остатъци.

 За да свалите рафт от вратата, извадете всички продукти и го бутнете нагоре от основата му.

 Никога не използвайте почистващи препарати или вода със съдържание на хлор за почистване на външните повърхности и хромираните части на продукта. Хлорът разяжда такива метални повърхности.

 Не използвайте остри, абразивни инструменти, сапун, домакински почистващи препарати, детергенти, керосин, горивно масло, лак и други, за да избегнете заличаване и деформиране на надписите на пластмасовата част. Използвайте хладка вода и мека кърпа за почистване, след което подсушете.

Предпазване на пластмасовите повърхности

 Не слагайте течни мазнини или готвени в мазнина ястия в хладилника освен в затворен контейнер, тъй като те повреждат пластмасовите повърхности на хладилника. В случай на разливане или омазване на пластмасовите повърхности с мазнина, почистете и изплакнете съответната част от повърхността с топла вода.

8 Отстраняване на проблеми

Моля, прегледайте този списък преди да се обадите в сервиса. Това ще ви спести време и пари. Този списък съдържа проблеми, които не са в резултат на дефетно производство или лоша употреба на материали. Някои от описаните тук характеристики може да не са налични във вашия продукт.

Хладилникът не работи

- Щепселът не е включен в контакта правилно. >>>Включете безопасно щепсела в контакта.
- Може да е изгорял предпазителят на контакта, към който е свързан хладилника или главният предпазител. >>>Проверете предпазителя.

Кондензация по странията стена на хладилното отделение (МУЛТИЗОНА, КОНТРОЛ НА ОХЛАЖДАНЕТО и FLEXI ZONE).

- Вратата е отваряна често. >>>Не отваряйте и затваряйте вратите на хладилника често.
- В средата има висока влажност. >>> Не монтирайте хладилника в среда с висока влажност.
- Течната храна се съхранява в контейнери без капак. >>>Не съхранявайте течна храна в контейнери без капак.
- Вратата на хладилника е оставена откритата. >>>Затворете вратата на хладилника.
- Термостатът е настроен на много ниска температура. >>>Настройте термостата на подходяща температура.

Компресорът не работи

- Защитният термостат на компресора се изключва при внезапно прекъсване в захранването или при включване и изключване от контакта тъй като налягането на охладителя в охладителната система на хладилника все още не е уравновесен. Хладилникът ще започне да работи след около 6 минути. Ако след този период от време хладилникът не почне да работи, се свържете със сервиса.
- Хладилникът е в цикъл на размразяване. >>>Това е нормално за напълно автоматично размразяващ се хладилник. Цикълът на размразяване се задейства периодично.
- Хладилникът не е включен в контакта. >>>Уверете се, че щепселът пасва на контакта.
- Температурните настройки не са зададени правилно. >>>Изберете правилни температурни настройки.
- Налице е прекъсване на захранването. >>> Хладилникът се връща към нормален режим на работа, когато захранването се възстанови.

Работният шум се увеличава когато хладилникът работи.

- Оперативните характеристики на хладилника ви може да се променят в зависимост от промените на околната температура. Това е нормално и не е повреда.

Хладилникът работи често или продължително време

Отстраняване на проблеми

- Новият ви хладилник може да е по-широк от предишния. Големите хладилници работят по-дълго време.
- Температурата в стаята може да е висока.>>>Нормално е, уредът да работи по-дълго време, когато се намира в по-топла среда.
- Хладилникът може скоро да е включен в контакта или в него да има прекалено много храна. >>>Когато хладилникът наскоро е включен в контакта или в него има много храна, отнема по-дълго време достигането на зададената температура. Това е нормално.
- Възможно е наскоро да сте поставили голямо количество топла храна в хладилника. >>>Не поставяйте топла храна в хладилника.
- Вратите може да са били отворени често или оставени открити за дълго време.>>>Топлият въздух, проникнал в хладилника, го кара да работи за по-продължителни периоди. Не отваряйте вратите често.
- Вратата на хладилника или фризера може да е оставена откритата.>>>Проверете дали вратите са напълно затворени.
- Хладилникът е настроен на много ниска температура. >>>Настройте хладилника на по-висок градус и изчакайте докато достигне температурата.
- Уплътнението на вратата на хладилника или фризера може да е замърсено, износено, повредено или неправилно поставено. >>>Почистете или подменете уплътнението. Повреденото уплътнение кара хладилника да работи по-продължително време за да поддържа температурата.

Температурата във фризера е много ниска, докато температурата в хладилника е задоволителна.

- Фризерът е настроен на много ниска температура. >>>Настройте температурата на фризера на по-висока температура и проверете.

Температурата в хладилника е много ниска, докато температурата във фризера е задоволителна.

- Хладилникът е настроен на много ниска температура. >>>Настройте температурата на хладилника на по-висока и проверете.

Хранителните продукти, съхранявани в чекмеджетата на хладилното отделение са замръзнали.

- Хладилникът е настроен на много висока температура. >>>Настройте температурата на хладилника на по-ниска и проверете.

Температурата в хладилника или фризера е много ниска.

- Хладилникът е настроен на много висока температура. >>>Настройката на хладилника оказва влияние върху температурата във фризера. Променете температурата на хладилника и фризера и изчакайте, докато съответните отделения достигнат до задоволителна температура.
- Вратите може да са били отворени често или оставени открити за дълго време. >>>Не отваряйте често вратите.
- Вратата е откритата. >>>Затворете вратата напълно.
- Хладилникът наскоро е включен в контакта или в него има много храна. >>>Това е нормално. Когато хладилникът наскоро е включен в контакта или в него има много храна, отнема по-дълго време достигането на зададената температура.
- Възможно е наскоро да сте поставили голямо количество топла храна в хладилника. >>>Не поставяйте топла храна в хладилника.

Вибрации или шум.

- Подът не е равен и стабилен.>>>Ако хладилникът се тресе, когато се мести бавно, балансирайте го като регулирате крачетата. Уверете се, че подът е достатъчно здрав и равен и може да издържи хладилника и нивото.
- Предметите, поставени върху хладилника, могат да вдигат шум.>>>Премахнете предметите, които сте поставили върху хладилника.

Отстраняване на проблеми

От хладилника се чуват шумове, като от разливане на течност или спрей.

- Потокът на течност и газ е в съответствие с оперативните принципи на вашия хладилник. Това е нормално и не е повреда.

От хладилника се чува свирене

- Вентилаторите се използват за охлаждане на хладилника. Това е нормално и не е повреда.

Кондензация по вътрешните страни на хладилника.

- Топлият и влажен климат повишава залеждането и кондензацията. Това е нормално и не е повреда.
- Вратите може да са били отворени често или оставени открити за дълго време. >>>Не отваряйте често вратите. Затворете ги, ако са отворени.
- Вратата е откритата. >>>Затворете вратата напълно.

Отвън на хладилника или между вратите се събира влага.

- Възможно е въздухът да е влажен; това е нормално при влажен климат. Когато влажността във въздуха намалее, кондензираната вода ще изчезне.

Лоша миризма в хладилника.

- Не се извършва редовно почистване. >>>Почиствайте редовно вътрешността на хладилника с гъба, хладка или газирана вода.
- Някой контейнери или опаковъчни материали може да пропускат миризма. >>>Използвайте различен контейнер или различна марка материали за опаковане.
- Храната е поставена в хладилника в контейнери без капак. >>>Съхранявайте храната в затворени контейнери. Микроорганизмите излизащи от непокритите контейнери могат да причинят неприятна миризма.
- Премахнете храните с изтекъл срок на годност и развалените храни от хладилника.

Вратата не се затваря.

- Опаковките с храна пречат на вратата да се затвори.>>> Преместете пакетите, които пречат на вратата.
- Хладилникът не е изправен напълно върху пода. >>>Регулирайте крачетата, за да балансирате хладилника.
- Подът не е равен или издръжлив. >>>Уверете се, че подът е равен, издръжлив и способен да издържи хладилника.

Контейнерите за запазване на свежестта са заклещени.

Храната може да докосва горната част на чекмеджето. >>>Подредете отново храната в чекмеджето.

Ако повърхността на уреда е гореща.

- Докато уредът работи, могат да се наблюдават високи температури между двете врати, страничните панели и задната решетка. Това е нормално и не изисква сервизна услуга!

ОТКАЗ ОТ ОТГОВОРНОСТ / ПРЕДУПРЕЖДЕНИЕ

Някои (прости) неизправности могат да бъдат адекватно обработени от крайния потребител, без да възникнат проблеми с безопасността или опасна употреба, при условие че те се извършват в границите и в съответствие със следващите инструкции (вижте раздела „Саморемонт“).

Следователно, освен ако не е разрешено друго в раздела „Саморемонт“ по-долу, ремонтите ще бъдат адресирани до регистрирани професионални сервиси, за да се избегнат проблеми с безопасността. Регистриран професионален сервис е професионален сервис, който е получил достъп до инструкциите и списъка с резервни части на този продукт от производителя съгласно методите, описани в законодателните актове съгласно Директива 2009/125 / ЕО.

Само сервисният агент (т.е. оторизиран професионален сервис), с когото можете да се свържете чрез телефонния номер, даден в ръководството за потребителя / гаранционната карта или чрез Вашия оторизиран дилър, може да предоставя услуга при условията на гаранцията. Ето защо, моля, имайте предвид, че ремонтите от професионални сервиси (които не са упълномощени от Веко) анулират гаранцията.

Саморемонт

Саморемонтът може да се извърши от крайния потребител по отношение на следните резервни части: дръжки на вратите, панти, тави, кошници и уплътнения на вратите (актуализиран списък е наличен и в support.beko.com от 1 март 2021 г.).

Освен това, за да се гарантира безопасността на продукта и да се предотврати риск от сериозни наранявания, споменатият саморемонт трябва да се извърши, следвайки инструкциите в ръководството за потребителя за саморемонт или които са налични в support.beko.com. Ваша безопасност, изключете продукта от контакта, преди да опитате да извършите ремонт.

Ремонтите и опитите за поправка от крайни потребители за части, които не са включени в такъв списък и / или не следват инструкциите в ръководствата за потребителя за самостоятелно поправяне или които са налични в support.beko.com, може да повдигнат проблеми с безопасността, които не могат да бъдат отнесени Веко, и ще анулират гаранция на продукта.

Поради това е силно препоръчително крайните

потребители да се въздържат от опитите да извършват ремонти, попадащи извън посочения списък с резервни части, като в такива случаи се свързват с упълномощени професионални сервиси или регистрирани професионални сервиси. Напротив, такива опити от крайни потребители могат да причинят проблеми с безопасността и да повредят продукта и впоследствие да причинят пожар, наводнение, токов удар и сериозно нараняване.

Като пример, но не само, следните ремонти трябва да бъдат адресирани до оторизирани професионални сервиси или регистрирани професионални сервиси: компресор, охладителна верига, основна платка, инверторна платка, табло за показване и др.

Производителят / продавачът не може да носи отговорност във всеки случай, когато крайните потребители не спазват горното.

Наличността на резервни части на хладилник, която сте закупили, е 10 години.

През този период ще бъдат на разположение оригинални резервни части за правилна експлоатация на хладилник.

Минималната продължителност на гаранцията на закупения от вас хладилник е 24 месеца.

Този продукт е оборудван с източник на осветление от енергиен клас "G".

Източникът на осветление в този продукт може да бъде заменен само от професионални сервисни техници.

