

## КРАТКО РЪКОВОДСТВО ЗА УПОТРЕБА VM855

За пълно обяснение на всички функции и инструкции, моля, направете справка с ръководството, което е достъпно за изтегляне от [motorolanursery.com](http://motorolanursery.com)

### 1. Настройка на вашия дигитален видео монитор

А. Свързване към захранването на бебешкото устройство:

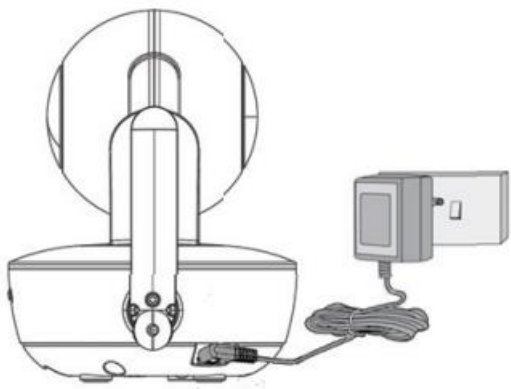

*устройството поне 16 часа при първото използване.*

- Свържете захранващия адаптер към родителското устройство и другия край към електрическата мрежа.
- Плъзнете ON/OFF бутонът в положение ON за да включите устройството. Светлинен индикатор ще потвърди връзката.

**Бележка:** *Камерата може да работи на батерия до 1,5 часа (литиево-йонна батерия 3,7 V, 1200mAh). Моля, заредете*



#### **ВНИМАНИЕ:**

Опасност от удушаване. Дръжте този кабел извън обсега на деца (на повече от 1 метър). Никога не използвайте удължители за адаптера.

В. Свързване към захранващата мрежа за основното устройство

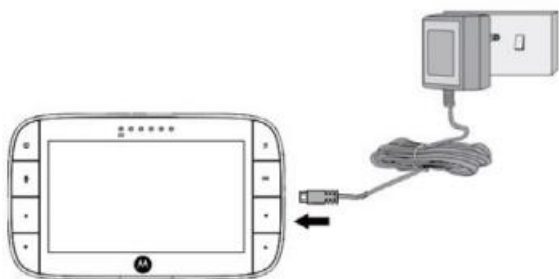

- Свържете малкия щепсел на захранващия адаптер към основното устройство, а другият край към електрическата мрежа.
- Използвайте само приложения адаптер (5V DC/1000mA).
- Акумулаторна батерия (литиево-йонна батерия 2000mAh) вградена в родителското устройство ви позволява да се местите, без да губите връзката с камерата. Батерията издържа до 5 часа!
- Натиснете и задръжте бутона , за да включите устройството.

## ЗАБЕЛЕЖКА

Поставяйте родителското устройство върху равна повърхност.





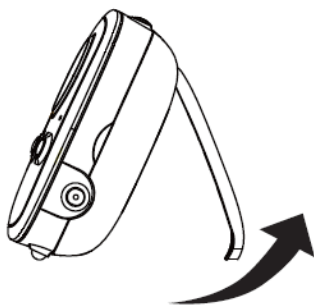





Когато двете устройства са включени и в обхват, върху дисплея ще трябва да се визуализира цветно изображение от камерата. Ако в стаята е тъмно, то изображението ще е черно-бяло с показваща иконна. Това се дължи на инфрачервеното осветление от камерата. 

D. Стойка за поставяне върху равна повърхност



- Извадете стойката на гърба на основното устройство и поставете върху равна повърхност.

## 2. Основна работа с бутоните

Основно устройство/дисплей		
	Бутон ON/OFF	Натиснете и задръжте, за да включите/изключите основното устройство.
	Бутони НАГОРЕ/НАДОЛУ	Натиснете, за да движите камерата нагоре и надолу. Натиснете, за да регулирате настройките на менюто, когато менюто е активно.
	Бутони НАЛЯВО/ДЯСНО	Натиснете, за да движите камерата наляво и надясно. Натиснете за достъп до опциите на менюто, когато менюто е активно.
	Бутон MENU	Натиснете, за да отворите опциите на менюто или да излезете от менюто.
	Бутон OK	Натиснете, за да потвърдите избора.
	Бутон VIDEO	Натиснете, за да включите/изключите LCD екрана.
	Бутон TALK	Натиснете и задръжте, за да говорите с вашето бебе.
	Бутон VOLUME	Натиснете -/+ за да регулирате нивото на звука
	Бутон RESET	Натиснете и задръжте с малък щифт, за да нулирате устройството.
<b>Камера</b>		
	Бутон PAIR	Натиснете и задръжте, за да се сдвоите с основното устройство.
	Бутон ON/OFF	Плъзнете наляво за да включите устройството и надясно за да го изключите.

### **3. Настройване на камерата за гледане през Wi-Fi®**

A. Инсталирайте приложението Motorola Nursery.



- Сканирайте QR кода с вашето смарт устройство и изтеглете приложението Motorola Nursery от App Store за iOS устройства или от Google Play™ Store за Android™ устройства.
- Инсталирайте приложението Motorola Nursery на вашето устройство.

B. Преглед на съвместими смартфони и планшети.



1. Отворете приложението Motorola Nursery на вашия съвместим смартфон или таблет.
2. Следвайте инструкциите в приложението, за да създадете своя акаунт и да се свържете с вашето устройство.

**Моля, обърнете внимание на следните минимални системни изисквания:**

*Смартфони/таблети: iOS 9.0, Android™ 5.0*



## UK Declaration of Conformity

**Manufacturer:**

Company Name: Meizhou Guo Wei Electronics Co., Ltd.  
Address: AD1 Section, The Economy Development Area, Dongsheng Industrial District, Meizhou, 514000.  
Guangdong Province, P.R. China

**Authorised representative:**

Company name: Edco UK Ltd.  
Address: 1st floor, Two Chamberlain Square, Birmingham, B3 3ax, UK

**Equipment:**

Model Number: VM855, VM855-2, VM855-3, VM855-4  
Product Type: Video baby monitor  
Accessories: External Power Supply Unit(s)

We, Meizhou Guo Wei Electronics Co., Ltd, declare under our sole responsibility that the above referenced product complies with the following:

Radio Equipment Regulations 2017: SI 2017/1206  
RoHS Directive: Electrical and Electronic Equipment Regulations 2012 (S.I. 2012/3032)

The following standards/regulations have been applied:

Safety & Health: BS EN 62368-1:2014+A11:2017  
BS EN IEC62311:2020, BS EN 62479:2010, BS EN 50663:2017  
EMC: EN 301 489-1 v2.2.3  
EN 301 489-17 v3.2.4  
RF Spectrum Efficiency: EN 300 328 v2.2.2  
RoHS : EN IEC62321  
Ecodesign Requirement: External Power Supply Unit: (EU)2019/1782

Signed for and on behalf of Meizhou Guo Wei Electronics Co., Ltd.

Place: Shenzhen, P.R. China

Name: Raymond Leung

Function/Title: Chief Technical Officer

Signature: