

# CANDY

<b>OVEN</b> GEBRUIKSAANWIJZING _____	NL	02
<b>POKYNY PRO UŽIVATELE</b> TROUBY _____	CZ	14
<b>PEĆNICE</b> KORIŠTENJE PRIRUČNIK _____	HR	26
<b>NAVODILO ZA UPORABO</b> VEČNAMENSKE VGRADNE PEČICE _____	SL	38
<b>ΦΟΥΡΝΟΙ</b> ΟΔΗΓΙΕΣ ΧΡΗΣΗΣ _____	GR	50
<b>UPUTSTVA ZA KORISNIKE</b> RERNE _____	SRB	62
<b>HASZNALATI UTASITASA</b> SUTŐK _____	HU	74
<b>ΦΥΡΝΗ</b> ИНСТРУКЦИИ ЗА ПОТРЕБИТЕЛЯ _____	BG	86

- По време на готвене влагата може да кондензира по вътрешността на фурната или по стъклото на вратата. Това е нормално. За да намалите този ефект, изчакайте 10-15 минути след включване на храненето, преди да поставите храна във фурната. Във всеки случай кондензът изчезва, когато фурната достигне температурата за готвене.
- Гответе зеленчуците в съд с капак вместо в открита тава.
- Избягвайте да оставяте храна вътре във фурната след готвене за повече от 15-20 минути.
- ПРЕДУПРЕЖДЕНИЕ: уредът и достъпните части стават горещи по време на използване. Внимавайте да не докосвате горещите части.
- ПРЕДУПРЕЖДЕНИЕ: достъпните части могат да станат горещи, когато скарата се използва. Децата трябва да бъдат държани на безопасно разстояние.
- ПРЕДУПРЕЖДЕНИЕ: уверете се, че уредът е изключен, преди да сменяте крушката, за да избегнете риска от токов удар.
- ПРЕДУПРЕЖДЕНИЕ: за да се избегне опасност, породена от неволното нулиране на термоизключвателя, уредът не бива да се хранва през външно изключващо устройство, като например таймер, нито да бъде свързан към верига, която се включва и изключва редовно.
- Децата под 8-годишна възраст трябва да бъдат държани на безопасно разстояние от уреда, ако не се наблюдават непрекъснато.
- Не допускайте деца да си играят с уреда.
- Уредът може да се използва от лица на 8-годишна възраст или повече, както и от лица с ограничени физически, сензорни или психически способности, без опит или знания за продукта само ако се наблюдават или са им били предоставени инструкции за работа с уреда по безопасен начин с осведоменост за възможните рискове.
- Почистването и поддръжката не трябва да се извършват от деца без наблюдение.
- Не използвайте груби или абразивни материали или остри метални стъргалки за почистване на стъклата на вратата на фурната, тъй като те може да надраскат повърхността и да раздробят стъклото.
- Фурната трябва да се изключи преди отстраняване на демонтиращите се части.

След почистване ги сглобете отново съгласно инструкциите.

- Използвайте само термометъра за месо, препоръчан за тази фурна.
- Не използвайте парочистачка за почистване на уреда.
- Свържете щепсел към хранящия кабел, който е в състояние да понесе напрежението, тока и натоварването, указани на табелката и има контакт за заземяване. Щепселът трябва да е подходящ за натоварването, посочено на етикета, и трябва да е свързан към заземяващ контакт, който да работи. Заземяващият проводник е жълто-зелен на цвят. Това действие трябва да се извършва само от подходящо квалифициран специалист. В случай на несъвместимост между контакта и щепсела на уреда, се обърнете към квалифициран електротехник, който да замени контакта с друг подходящ тип. Щепселът и контактът трябва да отговарят на действащите норми на държавата на инсталацията. Свързването към източника на хранене може да се извърши и чрез поставяне на универсален прекъсвач между уреда и източника на хранене, който може да понесе максималното свързано натоварване и който е в съответствие с действащото законодателство. Жълто-зеленият заземяващ кабел не трябва да се прекъсва от прекъсвача. Гнездото или универсалният прекъсвач, използвани за връзката, трябва да са леснодостъпни, когато уредът е монтиран.
- Прекъсването на връзката може да се постигне чрез достъпност на щепсела или чрез включване на превключвател в неподвижното окабеляване в съответствие с правилата за окабеляване.
- Ако хранящият кабел е повреден, той трябва да бъде заменен с кабел или специален пакет, предоставен от производителя, или като се свържете с отдела за обслужване на клиенти. Типът на хранящия кабел трябва да е H05V2V2-F. Това действие трябва да се извършва само от подходящо квалифициран специалист. Заземителният проводник (жълто-зелен) трябва да е приблизително 10 mm по-дълъг от другите проводници. За ремонти се обръщайте към отдела за обслужване на клиенти и изисквайте използване на

оригинални резервни части.

- Неспазването на горното може да застраши безопасността на уреда и да обезсили гаранцията.
- Преди почистването трябва да се извади излишъкът от разлетия материал.
- Дълго прекъсване на електрозахранването по време на фаза на готвене може да причини повреда на монитора. В този случай се свържете с отдела за обслужване на клиентите.
- Уредът не трябва да се монтира зад декоративна врата, за да се избегне прегряване.
- Когато поставите рафта вътре, уверете се, че стоперът е насочен нагоре и в задната част на кухнята. Рафтът трябва да бъде пъхнат изцяло в кухнята.
- **ПРЕДУПРЕЖДЕНИЕ:** не облепвайте вътрешността на фурната с алуминиево фолио или защитно фолио за еднократна употреба от търговската верига. При докосване до нагорещените емайлирани повърхности, алуминиевото фолио или другите видове защита може да се разтопят и така да увредят емайла на вътрешните стени.
- **ПРЕДУПРЕЖДЕНИЕ:** Никога не сваляйте уплътнението на вратата на фурната.
- **ВНИМАНИЕ:** Не допълвайте дъното на кухнята с вода по време на готвене или когато фурната е гореща.
- За работа с уреда при номиналните честоти не се изисква допълнително действие/настройка.

Общи Мерки За Безопасност

89

- 1.1 Инструкции за безопасност
- 1.2 Електрическа безопасност
- 1.3 Препоръки
- 1.4 Монтаж
- 1.5 Управление на отпадъците и защита на околната среда
- 1.6 Декларация за съответствие

Описание на продукта

90

- 2.1 Общ изглед
- 2.2 Приспособления
- 2.3 Първа употреба

Използване на фурната

91

- 3.1 Описание на дисплея
- 3.2 Режими на готвене

Почистване и поддръжка на фурната

95

- 4.1 Общи бележки по почистването
- 4.2 AQUASTIVA функция
- 4.3 Поддръжка
  - Инструкции за сваляне и почистване на страничните стойки
  - Сваляне на прозореца на фурната
  - Сваляне и почистване на стъклената врата
  - Смяна на крушката

Отстраняване на проблеми

97

- 5.1 ЧЗВ

# 1. Общи Мерки За Безопасност

Благодарим Ви, че избрахте един от нашите продукти. За да имате възможно най-добър резултат при използването на фурната, внимателно прочетете това ръководство. Препоръчваме Ви да запазите настоящото ръководство за монтаж и експлоатация и при нужда да се обръщате към него.

Когато уредът е в експлоатация всички достъпни части са горещи. Внимавайте да не се докосвате до тези елементи. При първият пуск на фурната, може да се усети неприятна миризма. Това става защото изолационните елементи се загреват за първи път. Това е абсолютно нормално и няма повод за притеснение. Изчакайте уреда да изстине и го забършете добре. След това е готов за нормална експлоатация.

Една фурна по своята същност на работа става много гореща. Особено стъклото на вратата на фурната.



## 1.1 Инструкции за безопасност

Използвайте фурната единствено по предназначение- само за приготвяне на храна. Всяка друга употреба, например като източник на топлина, се смята за неправилна и следователно опасна. Производителят не носи отговорност за щети, възникнали вследствие на неуместната, неправилната или неразумната употреба на фурната.

Използването на всеки един електроуред предполага спазването на някои основни правила:

## 1.2 Електрическа безопасност

**УВЕРЕТЕ СЕ, ЧЕ СВЪРЗВАНЕТО НА ЕЛЕКТРИЧЕСКИТЕ КАБЕЛИ СЕ ИЗВЪРШВА ОТ ЕЛЕКТРОТЕХНИК ИЛИ КВАЛИФИЦИРАН ТЕХНИК.**

Електрическата инсталация, към която е свързана фурната, трябва да отговаря на изискванията на приложимото законодателство в страната, в която се ползва уредът. Производителят не носи отговорност за щети, причинени от неспазването на тези указания. Фурната трябва да бъде свързана към електрозахранване със заземено контактно гнездо или многополюсен прекъсвач, в зависимост от приложимото законодателство в страната, в която се извършва монтажът. Електрозахранващата инсталация трябва да бъде защитена с подходящи предпазители, а използваните проводници трябва да имат напречно сечение, подходящо за провеждане на тока, необходим за захранване на фурната.

### СВЪРЗВАНЕ

Фурната е оборудвана със захранващ кабел, който трябва да се свърже единствено към източник 220- 240 V AC 50 Hz между фазите или между фазата и нулата. Преди да свържете фурната към захранването, е важно да извършите проверка на:

## 1.3 Препоръки

Почиствайте фурната след всяко ползване и така ще можете да я поддържате безупречно чиста.

Не облепвайте вътрешността на фурната с алуминиево фолио или защитно фолио за еднократна употреба. При докосване до нагорещените емайлирани повърхности, алуминиевото фолио и други видове защита, може да се разтопи и така да увреди емайла на вътрешните стени. За да

## 1.4 Монтаж

Монтажът на фурната не е задължение на производителя. Ако е необходимо съдействието на производителя за отстраняването на повреди, произтичащи от неправилен монтаж, това съдействие не се покрива от гаранцията. Трябва да се следват указанията за монтаж, които са предназначени за квалифицирани професионалисти. Неправилният монтаж може да причини материални щети или наранявания на хора и животни. Производителят не носи отговорност за такива щети или наранявания.

## 1.5 Управление на отпадъците и защита на околната среда

Този уред е маркиран съгласно европейска Директива 2012/19/ЕО за Отпадъци от електрическо и електронно оборудване (WEEE). WEEE съдържа едновременно замърсяващи субстанции (които могат да окажат



отрицателно въздействие върху околната среда) и основни компоненти (които могат да се използват повторно). Важно е WEEE да бъдат обработени по специфични начини с оглед правилното отстраняване и изхвърлянето на всички замърсители и възвръщането и рециклиране на всички материали.

Отделните индивиди могат до окажат важна роля, осигурявайки, че WEEE няма да станат проблем за околната среда; важно е да бъдат следвани някои основни правила:

- WEEE не трябва да бъдат третирани като домакински отпадъци.
- WEEE трябва да бъдат предавани в съответните събирателни пунктове, управлявани от общината или регистрирани компании. В много държави,

- Не изключвайте от контакта, като дърпате кабела.

- Не докосвайте уреда с мокри или влажни ръце или крака.

- Не се препоръчва използването на адаптери, разклонители и удължители.

В случай на повреда и/или не добра работа, изключете уреда и не се опитвайте да го поправите сами.

- стойностите на напрежението с фазомер и

- настройката на прекъсвача.

Заземяващият проводник, който е свързан към заземяваща клема на фурната, трябва да бъде свързан към заземяващата клема на захранването.

### ПРЕДУПРЕЖДЕНИЕ

Преди да свържете фурната към захранването, поискайте от квалифициран електротехник да провери изправността на заземяващата клема на захранването. Производителят не носи отговорност за инциденти или други проблеми, възникнали поради грешно заземяване и/или неизправности в заземителните клеми.

**ЗАБЕЛЕЖКА:** Тъй като фурната може да се нуждае от поддръжка, препоръчително е да разполагате със свободно контактно гнездо, в което да бъде включена, ако бъде преместена от мястото, на което е монтирана. Захранващият кабел трябва да се подменя единствено от електротехник, занимаващ се с поддръжка на електроуреди.

предотвратите прекомерно зацапване на фурната и дим със силен мирис, който се образува вследствие от това, препоръчваме да не използвате фурната на много висока температура. По-добре е да удължите времето за готвене, като намалите леко температурата. Освен предоставените заедно с фурната приспособления, препоръчваме да използвате само тави и форми за печене, които имат повишена топлоустойчивост.

Фурната може да бъде разположена на високо място в колона или вградена под кухненски плот. Преди да я монтирате, се уверете че в определеното за фурната пространство има добра вентилация и безпрепятствен достъп на свеж въздух, който е необходим за охлаждането и защитата на вътрешните елементи на фурната. Изработете отворите в съответствие с посочените на последната страница спецификации в зависимост от начина на монтаж.

за големи WEEE, може да се предлага събиране от домовете.

- когато купувате нов уред, старият може да бъде върнат на търговеца, който да го прибере безплатно на база едно-към едно, докато оборудването е от същия тип има същите функции като доставеното оборудване

### СПЕСТЯВАНЕ НА ЕНЕРГИЯ И ОПАЗВАНЕ НА ОКОЛНАТА СРЕДА

Когато е възможно избягвайте предварителното загреване на фурната. По време на готвене отваряйте вратата на фурната възможно най-малко, защото при всяко отваряне се губи топлина. За значителна икономия на енергия изключете фурната 5 – 10 минути преди планираният край на времето за готвене и използвайте остатъчната топлина, която фурната продължава да генерира. За да избегнете загуба на топлина поддържайте чисти и в ред уплътненията на фурната. Ако имате различни тарифи за електрическата енергия използвайте отложеният старт, за да стартирате готвенето на по-ниската тарифа.

## 1.6 Декларация за съответствие

• С поставяне на знака **CE** на този уред ние потвърждаваме съответствие с всички съответни европейски изисквания за безопасност и опазване на здравето и околната среда, които са приложими в законодателството за този уред.

• С настоящото Candy Hoover Group Srl декларира, че радиооборудването е в съответствие с Директива 2014/53/ЕС. Пълният текст на декларацията на ЕС за съответствие е достъпен на следния интернет адрес: [www.candy-group.com](http://www.candy-group.com).

## 2. Описание на продукта

### 2.1 Общ изглед

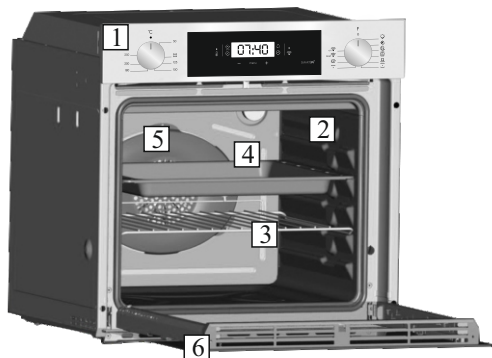

1. Панел за управление
2. Водачи (странична метална решетка, ако е включена)
3. Метална скара
4. Тава за мазнини
5. Вентилатор (зад металната плоча)
6. Врата на фурната

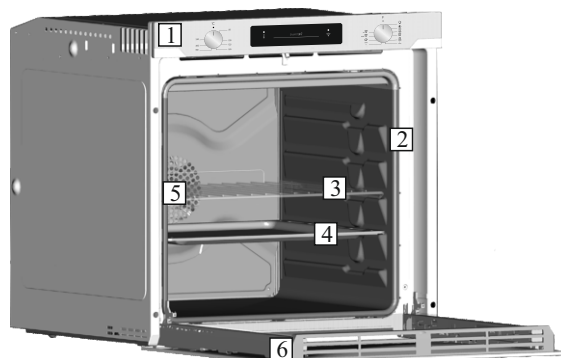

### 2.2 Приспособления

#### 1 Тава за мазнини



Служи за събиране на мазнината, която капе, докато на скарата се готви храна.

#### 3 Странични телени решетки

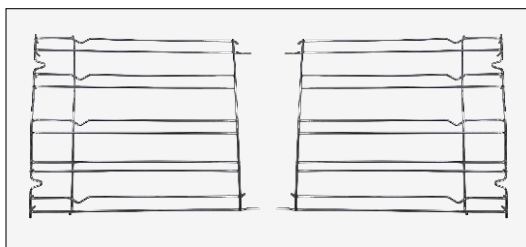

Разположен е от двете страни на кухината на фурната. Държи металните скари и съдовете за оттичане.

#### 2 Метална скара

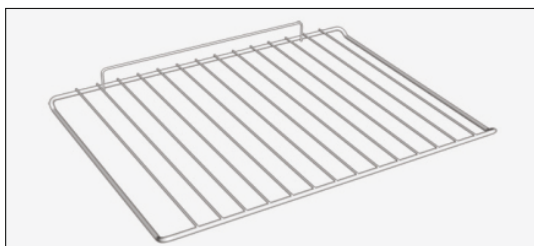

Служи за поставяне на тави и чинии.

### 2.3 Първа употреба

#### ПРЕДВАРИТЕЛНО ПОЧИСТВАНЕ

Почистете фурната, преди да я използвате за пръв път. Забършете външните повърхности с навлажнена мека кърпа. Измийте всички приспособления и забършете вътрешността на фурната с разтвор на топла вода и препарат за миене. Включете фурната на максимална температура и я оставете да работи около 1 час- така ще бъдат отстранени остатъчните миризми на "ново".

## 3. Използване на фурната

### 3.1 Описание на дисплея

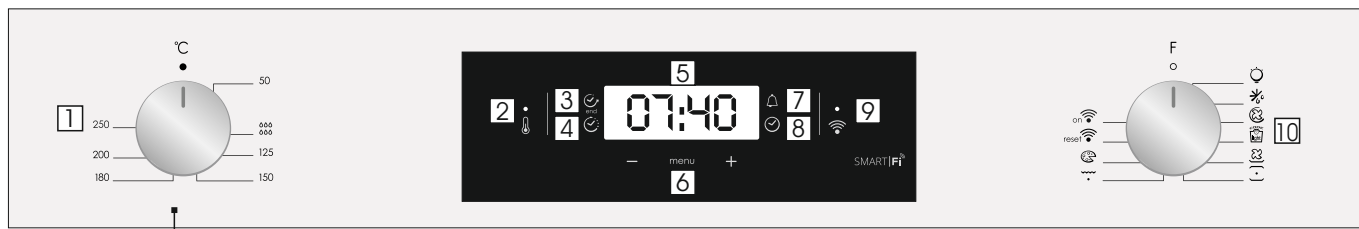

1. Копче за избор на термостат
2. Индикаторна лампа на термостат
3. Край на готвенето
4. Продължителност на готвенето
5. Дисплей за температурата или часа
6. Бутони за настройка на LCD дисплея
7. Минутен таймер
8. Настройка на часовника
9. Индикаторна лампа на Wifi
10. Копче за избор на функция

**ВНИМАНИЕ :** първата операция, която трябва да се извърши след като фурната е инсталирана или след прекъсване на захранването (това се разпознава, когато дисплеят пулсира и показва 12:00), задава правилното време. Долният десен LED мига едновременно (☺). Това се постига по следния начин.

- Задайте време с бутоните "- "+".
- Натиснете бутона Menu (Меню) или изчакайте 5 секунди, отколкото е настроен часовникът.

**ВНИМАНИЕ:** Фурната ще работи само с настройка на часовника

Функция	Как да активираме	Как да изключите	Какво прави	За какво се използва
<b>Заклучване</b>	<ul style="list-style-type: none"> <li>• Функцията за заключване за деца се активира с натискане на Set (Настройване) (+) за минимум 5 секунди. От този момент нататък всички останали функции са заключени и дисплеят ще мига на 3 секундни интервали STOP (СТОП) и предварително зададеното време с прекъсвания.</li> </ul>	<ul style="list-style-type: none"> <li>• Функцията за заключване за деца се дезактивира чрез натискане на тъчпада Set (Настройване) (+) отново за минимум 5 секунди. От този момент нататък всички функции могат да се избират отново.</li> </ul>		
<b>Таймер</b>	<ul style="list-style-type: none"> <li>• Натиснете централния бутон 3 пъти</li> <li>• Натиснете бутоните "- "+" , за да настроите нужното време.</li> <li>• Освободете всички бутони</li> </ul>	<ul style="list-style-type: none"> <li>• Когато зададеното време изтече, звукова аларма сигнализира край. След като се активира, тази аларма ще спре самостоятелно, но можете да я спрете веднага чрез натискане на някой от бутоните.</li> </ul>	<ul style="list-style-type: none"> <li>• В края на зададеното време прозвучава аларма.</li> <li>• По време на процеса дисплеят показва оставащото време.</li> </ul>	<ul style="list-style-type: none"> <li>• Позволява използването на фурната като будилник (може да се активира както по време на работа на фурната, така и при изключена фурна)</li> </ul>
<b>Време за готвене</b>	<ul style="list-style-type: none"> <li>• Изберете функцията за готвене с копчето за избор на функция на фурната, температурата, на която искате да готвите с копчето на термостата.</li> <li>• Натиснете централния бутон 1 пъти</li> <li>• Натиснете бутоните "- "+" , за да зададете необходимата продължителност на готвенето</li> <li>• Освободете всички бутони</li> <li><b>ЗАБЕЛЕЖКА:</b> Ако фурната е изключена или лампата свети, функцията за планирано време за готвене няма да работи.</li> </ul>	<ul style="list-style-type: none"> <li>• Натиснете някой бутон, за да спрете сигнала. Натиснете централния бутон, за да се върнете към функцията часовник.</li> </ul>	<ul style="list-style-type: none"> <li>• Позволява задаването на необходимото за съответното ястие време за готвене.</li> <li>• За да проверите колко време остава, натиснете бутона MENU (МЕНЮ) 1 път.</li> <li>• За да измените/промените предварително зададеното време, натиснете MENU (МЕНЮ) и бутоните "- "+".</li> </ul>	<ul style="list-style-type: none"> <li>• В края на програмата, програмата дава 3 предупредителни сигнала и на дисплея се появява надпис "End" (Край). Настройте превключвателя за избор на функция на "0", за да се върнете към функцията часовник.</li> </ul>
<b>Край на готвенето</b>	<ul style="list-style-type: none"> <li>• Изберете функцията за готвене с копчето за избор на функция на фурната, температурата, на която искате да готвите с копчето на термостата.</li> <li>• Натиснете централния бутон 2 пъти</li> <li>• Натиснете бутоните "- "+" , за да настроите часа, в който искате фурната да се изключи</li> <li>• Освободете бутоните</li> <li><b>ЗАБЕЛЕЖКА:</b> Ако фурната е изключена или лампата свети, функцията за планирано време за готвене няма да работи.</li> </ul>	<ul style="list-style-type: none"> <li>• В определения час фурната ще се изключи. За ръчно изключване, завъртете копчето за избор на функция в положение 0.</li> </ul>	<ul style="list-style-type: none"> <li>• Позволява ви да зададете края на времето за готвене</li> <li>• За да проверите предварително зададения час, натиснете централния бутон 2 пъти</li> <li>• За да промените предварително зададеното време, натиснете бутоните MENU (МЕНЮ) + "- "+"</li> </ul>	<ul style="list-style-type: none"> <li>• Тази функция обикновено се използва с функцията „време за готвене“. Например, ако ястието трябва да се приготви за 45 минути и трябва да бъде готово до 12:30, просто изберете желаната функция, настройте времето за готвене на 45 минути и края на времето за готвене до 12:30 часа.</li> <li>• Когато изтече зададеното за готвене време, фурната ще се изключи автоматично и ще се чуе звукова аларма.</li> <li>• Готвенето ще започне автоматично в 11:45 часа (12:30 минус 45 минути) и ще продължи до предварително зададения час за край на готвенето, когато фурната автоматично ще се изключи.</li> </ul>

## ΕΛΕΤΤΡΟΝΙΚΑ ZERO WIFI ФУНКЦИЯ

За всички подробности относно връзката между приложението и продукта, вижте краткото ръководство. Краткото ръководство е достъпно на: [go.candy-group.com/candy-ov](http://go.candy-group.com/candy-ov) Wi Fi има две различни позиции на копчето за избор на позиция за готвене:

• **Wi Fi on:** Wi Fi се включва само ако фурната вече е добавена в устройството ви. В това положение фурната ще се контролира само чрез дистанционно управление.

• **Wi Fi reset (нулиране):** След като оставите копчето за избор на нулиране на Wi Fi за 30", Bluetooth ще се включи и ще имате възможност да добавите фурната към устройството си в рамките на 5'.

В случай че добавянето е успешно, фурната ще се контролира дистанционно и иконата за Wi Fi ще се включи. В случай че добавянето е неуспешно, Wi Fi ще се изключи и фурната ще се нулира.

За да пристъпите към ново добавяне, копчето за избор на програма за готвене трябва да се превърти от позицията за нулиране на Wi Fi и отново да се премести на нея.

**Забележка:** Инсталирайте приложението на устройството си, преди да започнете да добавяте.

**Забележка:** Устройството, на което е инсталирано приложението, трябва да е с активиран Bluetooth.

**Забележка:** Сензорните бутони не работят и в двете Wi Fi позиции.

**Забележка:** Важно е да се установи добър Wi-Fi сигнал между домашния рутер и уреда. Когато фурната се опитва да се свърже с рутера, иконата ще мига 3" включена и 1" изключена, когато вече е свързана, иконата ще се включи.

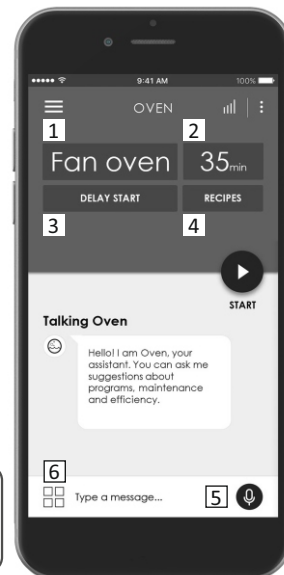

 **CANDY SIMPLY-FI:**  
За подробна информация относно **НАЧИНА НА СВЪРЗАВАНЕ** на вашия simply-Fi уред и най-добрия **НАЧИН НА ИЗПОЛЗВАНЕ** отидете на <http://www.candysimplyfi.com>

1. Избор на програма / 2. Продължителност на програма / 3. Настроиване на начало на готвене / 4- Избор на специални рецепти / 5. Офлайн и гласов асистент / 6. Съвети, предложения и онлайн ръководство за експлоатация

## ΠΑΡΑΜΕΤΡΟΙ ΑΣΥΡΜΑΤΗΣ ΣΥΝΔΕΣΗΣ

Παράμετρος	Προδιαγραφές (Wi-Fi)	Προδιαγραφές (Bluetooth)
Πρότυπο ασύρματης επικοινωνίας	802.11 b/g/n	Bluetooth v4.2
Εύρος συχνότητας	2,412 GHz. – 2,484 GHz	2,412 GHz. – 2,484 GHz
Μέγιστη ισχύς μετάδοσης	802.11b. DSSS 1 Mbps= +19.5 dBm	<b>Βασικό εύρος δεδομένων:</b> Ισχύς μετάδοσης RF (Typ): +4 dBm
	802.11b. CCK 11 Mbps= +18.5 dBm	<b>Βελτιωμένο εύρος δεδομένων:</b> Ισχύς μετάδοσης RF (Typ): +2 dBm
	802.11g. OFDM 54 Mbps= +18.5 dBm	<b>BLE:</b> Ισχύς μετάδοσης RF (Typ): +7.5 dBm
	802.11n. MCS7= +14 dBm	
Ελάχιστη ευαισθησία λήψης	802.11b =1024 bytes, -80 dBm	<b>Βασικό εύρος δεδομένων:</b> Ευαισθησία@ 0.1% BER: -98 dBm
	802.11g =1024 bytes, -70 dBm	<b>Βελτιωμένο εύρος δεδομένων:</b> Ευαισθησία@ 001% BER: -98 dBm
	802.11n =1024 bytes, -65 dBm	<b>BLE:</b> Ευαισθησία@ 0.1% BER: -98 dBm
	802.11n HT40 =1024 bytes, -65 dBm	

Πληροφορίες προϊόντος για δικτυωμένο εξοπλισμό	
κατανάλωση ενέργειας του προϊόντος σε δικτυακή αναμονή εάν έχουν συνδεθεί όλες οι ενσύρματες θύρες δικτύου και έχουν ενεργοποιηθεί όλες οι θύρες ασύρματου δικτύου:	<b>2,0W</b>
Πώς να ενεργοποιήσετε την θύρα του ασύρματου δικτύου:	Ξεκινώντας από ένα φούρνο που δεν είναι εγγεγραμμένος, γυρίστε το δεξί κουμπί στη θέση <b>Reset</b> . Η μονάδα <b>WiFi</b> ενεργοποιείται μετά από 30". Εάν ο φούρνος είναι εγγεγραμμένος με το <b>WiFi</b> απενεργοποιημένο, γυρίζοντας το δεξί κουμπί στη θέση <b>WiFi</b> ενεργοποιείται η μονάδα <b>WiFi</b> .
Πώς να απενεργοποιήσετε την θύρα του ασύρματου δικτύου:	Εάν ο φούρνος είναι εγγεγραμμένος, γυρίζοντας το δεξί κουμπί στη θέση <b>Reset</b> απενεργοποιείται η μονάδα <b>WiFi</b> .

## Κратко ръководство за ФУРНА Candy - регистрация в приложението Процедура за устройства с Bluetooth 4.0 (или по-нова версия) ВАЖНО

Това кратко ръководство описва стъпките, които трябва да следвате, за да регистрирате електроуреда си в приложението Candy simply-Fi чрез устройство с технология Bluetooth 4.0 (или по-нова версия). В този случай процедурата е опростена и по-бърза (лесна регистрация).

Ако използвате устройство без технология Bluetooth (или с по-стара версия от 4.0), моля, следвайте инструкциите, описани от другата страна на настоящото ръководство.

### СТЪПКА 1

Кратко ръководство за ФУРНА Candy- регистрация в приложението  
Процедура за устройства с Bluetooth 4.0 (или по-нова версия)  
ВАЖНО

Това кратко ръководство описва стъпките, които трябва да следвате, за да регистрирате електроуреда си в приложението Candy simply-Fi чрез устройство с технология Bluetooth 4.0 (или по-нова версия). В този случай процедурата е опростена и по-бърза (лесна регистрация).

Ако използвате устройство без технология Bluetooth (или с по-стара версия от 4.0), моля, следвайте инструкциите, описани от другата страна на настоящото ръководство.

### СТЪПКА 1

- Отбележете серийния номер на електроуреда.
- Въведете името на Wi-Fi мрежата и паролата (WPA/WEP ключ), които обикновено са написани на гърба на Wi-Fi рутера.

### ЗАБЕЛЕЖКИ

• Честотата на домашната Wi-Fi мрежа трябва да бъде настроена на честотна лента 2,4 GHz. Не можете да конфигурирате електроуреда, ако домашната Ви мрежа е настроена на честотна лента 5 GHz.

• Ако изпитвате затруднения при намирането на WPA/WEP паролата, моля, свържете се с Вашия интернет доставчик.

Уверете се, че смартфонът Ви е свързан към същата Wi-Fi мрежа и е с активиран Bluetooth от настройките. За повече информация вижте ръководството.

### СТЪПКА 2

- Изтеглете приложението Candy simply-Fi от магазина.
- Отворете приложението Candy simply-Fi и създайте потребителски профил като натиснете „Register“ (регистрация). Приемете политиката за личните данни и попънете задължителните полета.

### ЗАБЕЛЕЖКИ

• Приложението е налично за устройства с Android (версия 4.4 или по-нова) и iOS (версия 8.0 или по-нова).

• Ако вече имате потребителски профил в Candy simply-Fi, можете да влезете с данните си за достъп.

### СТЪПКА 3

• В началната страница натиснете иконата с три линии в горния ляв ъгъл, за да влезете в профила си, след което натиснете „REGISTER NEW APPLIANCE“ (регистрация на нов електроуред) и изберете името на продукта, който желаете да регистрирате.

### СТЪПКА 4

• Въведете датата на покупка на електроуреда (във формат ДД/ММ/ГГГГ) и



след това натиснете „Proceed“ (продължи).

#### СТЪПКА 5

• Въведете 16-те цифри на серийния номер или сканирайте QR кода на електроуредта. Натиснете „Next“ (напред). Проверете верността на данните и натиснете „Confirm“ (потвърди). След като системата разпознае продукта, натиснете „Next“ (напред).

#### СТЪПКА 6

На електроуредта:

1) Завъртете бутоната на програма WI-FI RESET (подновяване на WI-FI) и изчакайте 30 секунди.

2) Когато индикаторът за Wi-Fi започне да премигва бързо, Bluetooth ще се включи за 5' и можете да продължите с регистрацията в рамките на следващите 5 минути.

#### В приложението:

• Натиснете „Confirm“ (потвърди). Изчакайте приложението да се свърже с електроуредта.

#### ЗАБЕЛЕЖКИ

• Ако фурната бъде оставена на позиция WI-FI RESET (подновяване на WI-FI) за повече от 5 минути без успешна регистрация, електроуредът ще бъде върнат към фабрични настройки.

• В случай на проблем, натиснете „Retry“ (повторен опит), като се уверите, че сте активирали Bluetooth на устройството си (смартфон или таблет). Ако процесът все още не е завършил правилно, натиснете „Proceed with Standard Enrollment“ (продължи със стандартна регистрация).

• За да гарантирате правилното прехвърляне на данни, препоръчваме Ви да приближите устройството към електроуредта.

#### СТЪПКА 7

• Въведете паролата на домашната си Wi-Fi мрежа.

• Изберете типа парола (WEP или WPA) и след това натиснете „Confirm“ (потвърди).

• С това процесът на регистрация е завършен.

#### ЗАБЕЛЕЖКИ

• Ако не се синхронизира автоматично от приложението, въведете името на домашната си Wi-Fi мрежа в първото поле; обърнете внимание на местата, където трябва да се въведат малки и главни букви.

#### АКО НАСТРОЙКАТА НЕ Е УСПЕШНА

Важно е да получите добър Wi-Fi сигнал между домашния рутер и електроуредта, защото е възможно да не успеете да изпълните последната стъпка, ако сигналът е слаб. За да прецените дали проблемът е такъв, започнете отново процеса по свързване от стъпка 1. Когато стигнете до стъпка 6, поставете устройството си (смартфон или таблет) до рутера и потърсете мрежата „WIFIOVEN-xyzk“, която е генерирана от електроуредта. Ако тази мрежа не се появи, това означава, че рутерът не „вижда“ електроуредта. В този случай Ви препоръчваме да поставите рутера близо до електроуредта (ако е възможно) или да се свържете с Вашия интернет доставчик за закупуване на съвместим усилвател на Wi-Fi сигнал, за да усилите силата на сигнала.

#### Режим на дистанционно управление

Завъртете бутоната за избор на програма на позиция WI-FI: светлинният сигнал за Wi-Fi ще се включи и вече можете да управлявате фурната дистанционно.

### **Кратко ръководство за ФУРНА Candy - регистрация в приложението Процедура за устройства без Bluetooth 4.0 (или с по-стара версия)**

#### ВАЖНО

Това кратко ръководство описва стъпките, които трябва да следвате, за да регистрирате електроуредта си чрез приложението Candy simply-Fi при използване на устройството без технология Bluetooth. Препоръчваме Ви да използвате смартфон или таблет, който разполага с тази технология, за да улесните процедурата.

Ако използвате устройство с технология Bluetooth (или с по-нова версия от 4.0), моля, следвайте инструкциите, описани от другата страна на настоящото ръководство.

#### СТЪПКА 1

• Отбележете си серийния номер на електроуредта и името и паролата на Wi-Fi мрежата (WPA/WEP ключ), които обикновено се намират на гърба на Wi-Fi рутера.

• Уверете се, че Вашият смартфон или таблет е свързан към същата Wi-Fi мрежа.

#### ЗАБЕЛЕЖКИ

• Честотата на домашната Wi-Fi мрежа трябва да бъде настроена на честотна лента 2,4 GHz. Не можете да конфигурирате електроуредта, ако домашната Ви мрежа е настроена на честотна лента 5 GHz.

• Ако изпитвате затруднения при намирането на WPA/WEP паролата, моля, свържете се с Вашия интернет доставчик.

#### СТЪПКА 2

• Изтеглете приложението Candy simply-Fi от магазина.

• Отворете приложението Candy simply-Fi и създайте потребителски профил като натиснете „Register“ (регистрация). Приемете политиката за личните данни и попълнете задължителните полета.

#### ЗАБЕЛЕЖКИ

• Приложението е налично за устройства с Android (версия 4.4 или по-нова) и iOS (версия 8.0 или по-нова).

• Ако вече имате потребителски профил в Candy simply-Fi, можете да влезете с данните си за достъп.

#### СТЪПКА 3

• В началната страница натиснете иконата с три линии в горния ляв ъгъл, за да влезете в профила си, след което натиснете „REGISTER NEW APPLIANCE“ (регистрация на нов електроуред) и изберете името на продукта, който желаете да регистрирате.

#### СТЪПКА 4

• Въведете датата на покупка на електроуредта (във формат ДД/ММ/ГГГГ) и след това натиснете „Proceed“ (продължи).

#### СТЪПКА 5

• Въведете 16-те цифри на серийния номер или сканирайте QR кода на електроуредта. Натиснете „Next“ (напред). Проверете дали данните са верни и натиснете „Confirm“ (потвърди). След като системата разпознае продукта, натиснете „Next“ (напред).

#### СТЪПКА 6

• На електроуредта: Завъртете бутоната на програма WI-FI RESET (подновяване на WI-FI) и изчакайте 5 минути. Обратното броене ще се появи в приложението, след което можете да завършите регистрацията.

• В приложението: Натиснете „Confirm“ (потвърди).

#### ЗАБЕЛЕЖКИ

• Ако фурната бъде оставена на позиция WI-FI RESET (подновяване на WI-FI) за повече от 5 минути без успешна регистрация, електроуредът ще бъде върнат към фабрични настройки.

• За да гарантирате правилното прехвърляне на данни, препоръчваме Ви да приближите устройството към електроуредта.

#### СТЪПКА 7

• Излезте от приложението Candy simply-Fi.

• Влезте в настройките за Wi-Fi на Вашето устройство.

#### СТЪПКА 8

• От списък с достъпни Wi-Fi мрежи изберете „WIFIOVEN-xyzk“.

#### ЗАБЕЛЕЖКИ

• Ако не намирате мрежата, изчакайте още няколко секунди или продължете с повторно сканиране.

#### СТЪПКА 9

• Излезте от настройките на Вашето устройство.

• Влезте отново в приложението Candy simply-Fi и го изчакайте, докато засече електроуредта.

• След като се появи екранът „Wi-Fi Network is active“ (Wi-Fi мрежата е активна), натиснете „Next“ (напред).

#### СТЪПКА 10

• Въведете паролата на домашната си Wi-Fi мрежа.

• Изберете типа парола (WEP или WPA) и след това натиснете „Confirm“ (потвърди).

#### ЗАБЕЛЕЖКИ

• Ако не се синхронизира автоматично от приложението, въведете името на домашната си Wi-Fi мрежа в първото поле; обърнете внимание на местата, където трябва да се въведат малки и главни букви.

#### СТЪПКА 11

• Изчакайте до завършването на процеса на прехвърляне на данни между приложението и продукта и след това натиснете „Confirm“ (потвърди). На екрана на електроуредта ще се появи текстът „CONNECTED“ (свързан), а след това текстът „REMOTE CONTROL ON“ (включено дистанционно управление).

• С това процесът на регистрация е завършен.











#### АКО НАСТРОЙКАТА НЕ Е УСПЕШНА

Важно е да получите добър Wi-Fi сигнал между домашния рутер и електроуредта, защото е възможно да не успеете да изпълните последната стъпка, ако сигналът е слаб. За да прецените дали проблемът е такъв, започнете отново процеса по свързване от стъпка 1. Когато стигнете до стъпка 6, поставете устройството си (смартфон или таблет) до рутера и потърсете мрежата „WIFIOVEN-xyzk“, която е генерирана от електроуредта. Ако тази мрежа не се появи, това означава, че рутерът не „вижда“ електроуредта. В този случай Ви препоръчваме да поставите рутера близо до електроуредта (ако е възможно) или да се свържете с Вашия интернет доставчик за закупуване на съвместим усилвател на Wi-Fi сигнал, за да усилите силата на сигнала.

#### Режим на дистанционно управление

Завъртете бутоната за избор на програма на позиция WI-FI: светлинният сигнал за Wi-Fi ще се включи и вече можете да управлявате фурната дистанционно.

### 3.2 Режими на готвене

Селектор нас функции	Термостат селектор	Диапазон на T °C	ФУНКЦИИ
			<b>LAMPADA:</b> accende la luce interna.
			Включва осветлението на фурната. Това ще активира автоматично вентилатора за охлаждане (само при модели, които го имат)
	180	50 ÷ MAX	<b>Готвене на вентилатор:</b> Използват се долен и горен нагреватели заедно с вентилатора, който циркулира въздуха вътре във фурната. Препоръчва се за зеленчуци, риба и др. Топлината навлиза в храна по-добре и времената за претопляне и готвене се намаляват. Можете да пригответе различни храни едновременно. Този метод дава много добра дистрибуция на топлината и миризмите не се смесват. Може да оставите около 10 мин повече когато готвите повече от 1 ястие.
* 	190	50 ÷ MAX	<b>COOK LIGHT ("ГОТВЕТЕ ЛЕКО"):</b> Тази функция позволява готвене по един по-здравословен начин чрез намаляване необходимото количество мазнина. Съчетанието от нагреватели с пулсиращ въздушен цикъл гарантира перфектен резултат от печенето.
	210	50 ÷ MAX	Вентилатор и долен нагревател Идеална за деликатни ястия (пайове , суфлета )
* 	220	50 ÷ MAX	<b>Натурална конвекция :</b> Използват се долен и горен нагреватели. Стандартна форма на печене. Идеална за печене на месо , печене на бисквити. Прави храната вкусна и хрупкава
	230	50 ÷ MAX	<b>Грил :</b> Използва се само горния нагревател и можете да настроите температурата. 5 мин предварително нагряване са нужни за да загреете добре елементите. Идеален за кебап. Белите меса трябва да се държат на дистанция от грила. Времето за готвене е по-дълго но месото е по-вкусно. Можете да слагате червените меса и риба на рафта с тавичката за мазнини отдолу.
	220	50 ÷ MAX	Пица Тази функция осигурява идеални условия за ястия като пица и фокача, чрез циркулиране на горещ въздух във фурната.
			<b>WIFI ON:</b> Фурната позволява wifi връзка.
			<b>WIFI RESET:</b> Позволява да се рестартира wifi връзка.

\*Тествано в съответствие с EN 60350-1 с цел декларация за потребление на енергия и енергиен клас

## 4. Почистване и поддръжка на фурната

### 4.1 Общи бележки по почистването

Жизненият цикъл на този уред може да бъде удължен, като го почиствате редовно. Изчакайте фурната да изстине, преди да извършвате ръчни дейности по почистването ѝ. Никога не използвайте абразивни препарати, телени четки или остри предмети за почистване, за да избегнете непоправимо увреждане на емайлираните части. Използвайте само вода, сапун или препарати на основа на белината (амонячни).

#### СТЪКЛЕНИ ЧАСТИ

Препоръчително е да почиствате стъкления прозорец с попираща кухненска кърпа след всяко ползване на фурната. За премахване на по-упорити петна можете да използвате напоена с препарат гъба, която сте изцедили добре, и след това изплакнете с вода.

#### УПЛЪТНЕНИЕ НА ПРОЗОРЕЦА НА ФУРНАТА

Ако е зацапано, уплътнението може да бъде почистено с леко навлажнена гъба.

#### ПРИСПОСОБЛЕНИЯ

Почиствайте приспособленията с мокра насапунисана гъба, преди да ги изплакнете и подсушите. Избягвайте използването на абразивни препарати.

#### ТАВА ЗА ОТТИЧАНЕ

След като използвате грила, свалете тавата от фурната. Изсипете горещата

мазнина в контейнер и измийте тавата с гореща вода, като използвате гъба и течност за почистване.

Ако останат мазни остатъци, потопете тавата във вода и детергент. Друга възможност е да измиете тавата в съдомиялната машина или да използвате обикновен детергент. Никога не поставяйте мръсна тава обратно във фурната.

#### УРЕДИ ОТ НЕРЪЖДАЕМА СТОМАНА ИЛИ АЛУМИНИЕВИ УРЕДИ

Почиствайте вратата на фурната само с влажна кърпа или гъба.

Подсушете с мека кърпа.

Не използвайте стоманена вълна, киселини или абразивни материали, тъй като те могат да повредят повърхността на фурната. Почистете контролния панел на фурната, предприемайки същите предпазни мерки.

#### ПОЧИСТВАНЕ НА ДЪНОТО НА КУХИНАТА

Следвайте тези стъпки, за да почистите остатъка от варовик от дъното на кухнята.

Препоръчва се почистването на дъното на кухнята след 5-10 цикъла на готвене с пара.

1. Изсипете 300 мл бял оцет в дъното на кухнята.



ЗАБЕЛЕЖКА: Вид оцет: %5

2. Изчакайте 30 минути при стайна температура.

3. Почистете фурната с мека кърпа и вода.

### 4.2 AQUACTIVA функция

Процедурата по Aquactiva използва пара, за да се подпомогне премахването на мазнини и хранителни частици от фурната.

1. Излейте 300 мл вода в контейнера за Aquactiva на дъното на фурната.
2. Задайте функцията Static (  ) или Войот (  ) нагряване.
3. Настройте температурата Aquactiva icon. 
4. Оставете програмата да работи в продължение на 30 минути.
5. След 30 минути изключете програмата и да позволи на фурната да се охлади.
6. Когато уредът е истинал, почистете вътрешните повърхности на фурната с кърпа.

**Предупреждение:** Уверете се, че уредът е истинал, преди да го докоснете. Трябва да се внимава с всички горещи повърхности, тъй като съществува риск от изгаряне. Използвайте дестилирана или питейна вода.



### 4.3 Поддръжка

#### Инструкции за сваляне и почистване на страничните стойки

1. Извадете металните скари, като ги издърпате по посока на стрелките (виж по-долу).
2. За да почистите металните скари ги поставете в съдомиялната машина или използвайте влажна гъба, а след това се уверете, че са подсушени.
3. След почистване поставете металните скари в обратния ред.

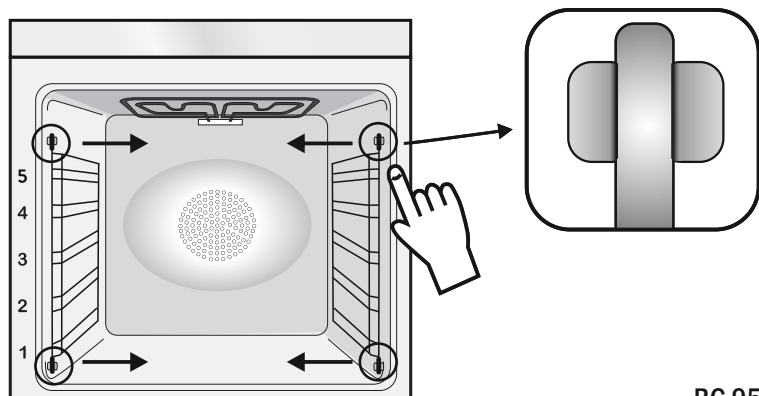

### СВАЛЯНЕ НА ПРОЗОРЕЦА НА ФУРНАТА

1. Отворете предния прозорец.
2. Отворете скобите на кутиите на пантите от дясната и лявата страна на предния прозорец, като го натиснете надолу.
3. За да поставите прозореца обратно, изпълнете процедурата в обратен ред.

### СВАЛЯНЕ И ПОЧИСТВАНЕ НА СЪКЛЕНАТА ВРАТА

1. Отворете вратата на фурната.
  - 2.3.4. Заклучете пантите, развийте винтовете и свалете горния метален капак, като го издърпате нагоре.
  - 5.6. Извадете стъклото, като внимателно го издърпате от вратата на фурната (внимание: при пиролитните фурни също така свалете и второто и третото стъкло, ако има такива).
  7. Когато приключите с почистването или подмяната на стъклото, сглобете в обратен ред.
- На всички стъкла надписът "Pyro" трябва да се вижда ясно и да се намира в лявата част на вратата, близо до лявата странична панта. Така печатният етикет върху първото стъкло ще бъде вътре във вратата.

1.



5.

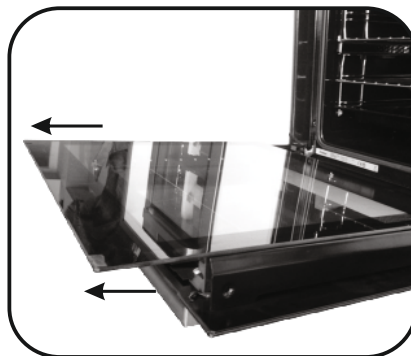

2.

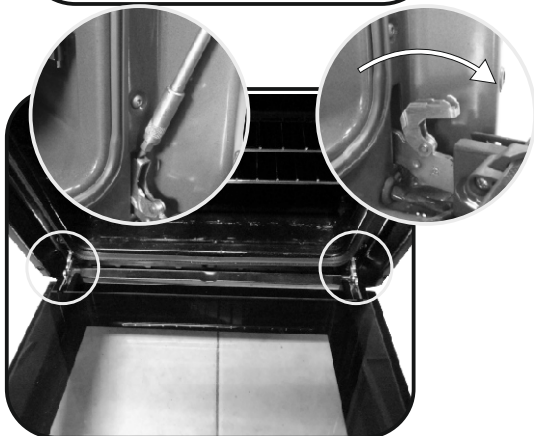

6.

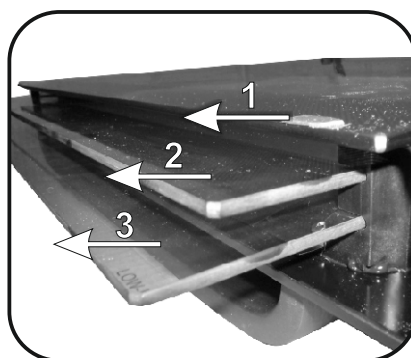

3.

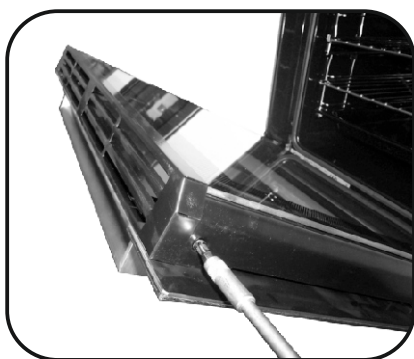

7.

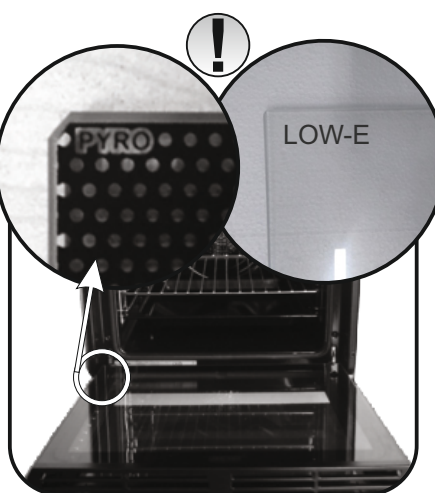

4.

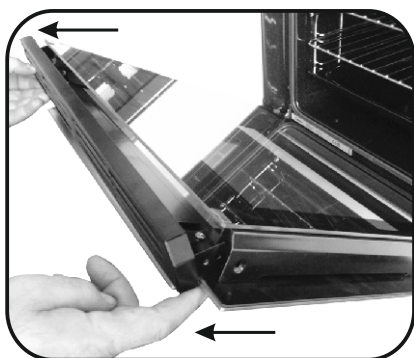

## СМЯНА НА КРУШКАТА

1. Изключете фурната от захранването.
2. Свалете стъкления капак, развийте крушката и я подменете с нова от същия тип.
3. След като подмените изгорялата крушка, поставете обратно стъкления капак.



## 5. Отстраняване на проблеми

### 5.1 ЧЗВ

ПРОБЛЕМ	ВЪЗМОЖНА ПРИЧИНА	РЕШЕНИЕ
Фурната не загарява	Часовникът не е настроен	Настройте часовника
Фурната не загарява	Не е избран режим на готвене или не е зададена температура	Проверете дали сте направили всички необходими настройки
Сензорният панел не реагира на докосване	Сензорният панел може да е навлажнен от пара и кондензация	Почистете панела с микрофибърна кърпа, за да отстраните кондензационния

INSTALLATIE	NL	INSTALACE	CZ	UGRADNJA	HR	VGRADNJA PEČICE	SL
ΕΓΚΑΤΑΣΤΑΣΗ	GR	UGRADNJA	SRB	BESZERELÉS	HU	ΜΟΝΤΑΖ	BG

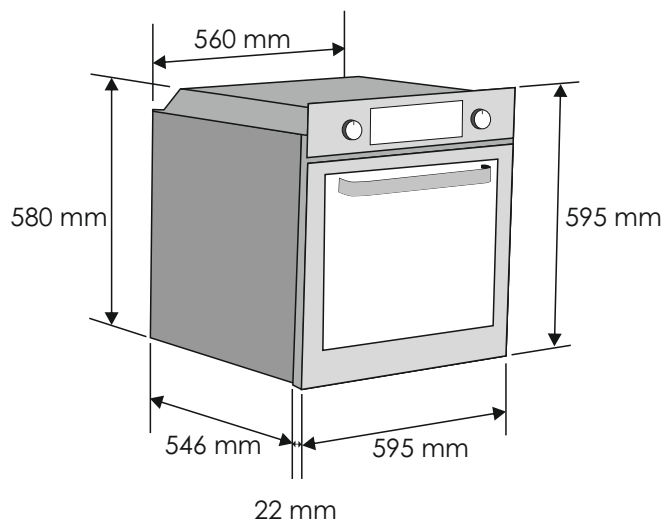
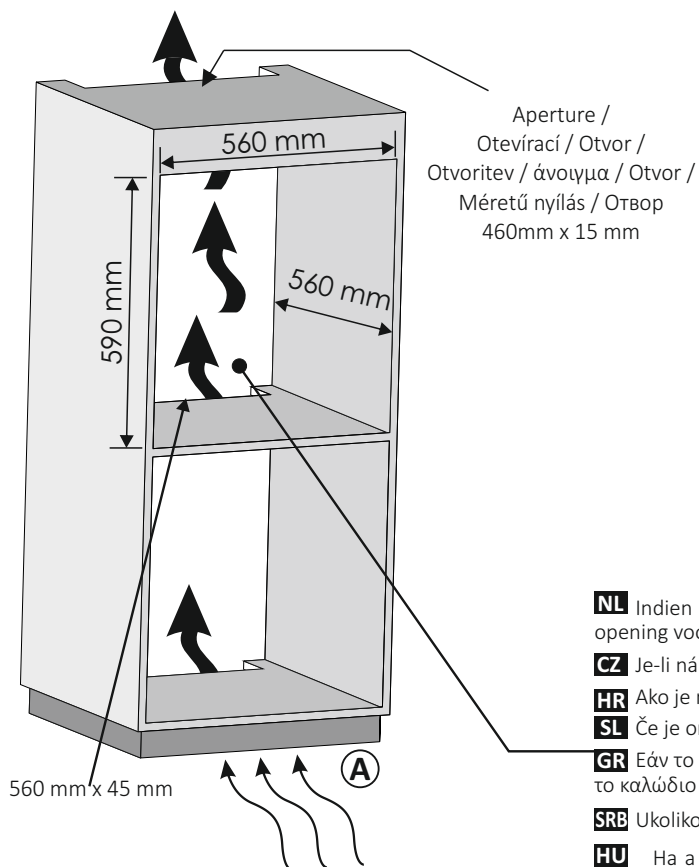

**NL** Indien het toestel aan de achterzijde voorzien is van een afdekking, maak dan een opening voor de stroomkabel.

**CZ** Je-li nábytek v zadní části vybaven krytem, vytvořte otvor pro napájecí kabel.

**HR** Ako je namještaj zatvoren sa stražnje strane, napravite otvor za kabl za napajanje.

**SL** Če je omarica na zadnji strani zaprta, naredite odprtino za napajalni kabl.

**GR** Εάν το έπιπλο είναι εφοδιασμένο με ένα τοίχωμα στο πίσω μέρος, κάντε ένα άνοιγμα για το καλώδιο τροφοδοσίας.

**SRB** Ukoliko taj deo nameštaja ima dno sa zadnje strane, napravite otvor za kabl za napajanje.

**HU** Ha a bútor hátul és alul is zárt, akkor biztosítson egy nyílást a hálózati csatlakozókábel számára.

**BG** Ако шкафът, в който се вгражда фурната, има заден капак, направете отвор за захранващия кабел.

**A NL** Als de montage van de plint geen luchtcirculatie toelaat, dient men, om de optimale prestatie te verkrijgen van de oven, een opening te maken van 500x10mm of dezelfde oppervlakte in 5.000 mm<sup>2</sup>

**A CZ** Pokud montáž podstavce neumožňuje cirkulaci vzduchu, k dosažení maximálního výkonu sporáku je třeba vytvořit otvor 500 x 10 mm nebo stejnou plochu velikosti 5 000 mm<sup>2</sup>

**A HR** Ako montiranje postolja ne omogućuje cirkulaciju zraka potrebno je napraviti otvor dimenzija 500x10mm ili iste površine (500 mm<sup>2</sup>) kako bi se omogućio najbolji rad pećnice.

**A SL** Če namestitev podstavka ne omogoča kroženja zraka, morate ustvariti odprtino z merami 500 x 10 mm ali enako površino (5000 mm<sup>2</sup>), da zagotovite najboljše delovanje pečice.

**A GR** Εάν η στερέωση του βάθρου δεν επιτρέπει την κυκλοφορία αέρα, για να έχετε τη μέγιστη απόδοση του φούρνου είναι απαραίτητο να δημιουργήσετε ένα άνοιγμα 500 x 10mm ή την ίδια επιφάνεια σε 5.000mm<sup>2</sup>.

**A SRB** Ako montaža postolja ne omogućava cirkulaciju vazduha, neophodno je napraviti otvor od 500x10 mm ili iste površine u 5.000 mm<sup>2</sup> da bi se obezbedile maksimalne performanse rerne

**A HU** Ha a lábazat felszerelése nem teszi lehetővé a levegő keringését, a sütő maximális teljesítményének eléréséhez 500x10 mm-es nyílást vagy azonos, 5000 mm<sup>2</sup>-es felületet kell létrehozni

**A BG** Ако монтажът на цокъла не позволява циркулация на въздуха, за да се постигне максимална производителност на фурната е необходимо да се пробие отвор от 500x100 mm или същата повърхност в 5 000mm<sup>2</sup>.

**NL** Maak een opening als de oven geen koelventilator heeft 460 mm x 15 mm

**CZ** Pokud nemá trouba chladicí ventilátor, vytvořte otvor. 460 mm x 15 mm

**HR** Ako pećnica nema rashladni ventilator, ostavite prolaz. 460 mm x 15 mm

**SL** Če pečica nima hladilnega ventilatorja, napravite ustrezno odprtino 460 mm x 15 mm

**GR** Εάν ο φούρνος δεν διαθέτει ανεμιστήρα ψύξης, δημιουργήστε ένα άνοιγμα 460 mm x 15 mm

**SRB** Ako pećnica nema ventilator za hlađenje, napravite otvor 460 mm x 15 mm

**HU** Ha a sütőben nincs hűtőventilátor, hozzon létre egy 460 mm x 15 mm nyílást

**BG** Ако фурната няма вентилатор за охлаждане, направете отвор. 460 mm x 15 mm

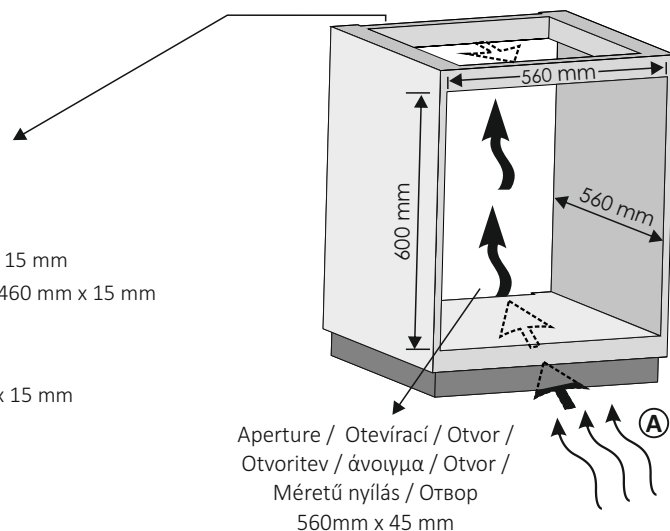

Aperture / Otevírací / Otvor / Otvoritev / άνοιγμα / Otvor / Méretű nyílás / Отвор  
560mm x 45 mm



42834615 • 70 gr- A4 • 02.2020 • Rev\_0

## NL

De fabrikant is niet aansprakelijk voor enige onnauwkeurigheid die het gevolg is van drukfouten of transcriptiefouten in deze brochure. Wij behouden ons het recht voor zo nodig, onder meer in het belang van een gunstiger verbruik, wijzigingen aan producten aan te brengen, zonder dat dit gevolgen heeft voor de kenmerken ten aanzien van veiligheid of functionering.

## CZ

Výrobce neodpovídá za tiskové chyby v návodu. Vyhradzujeme si právo na změny spotřebiče podle potřeby, včetně údajů spotřeby, bez vlivu na bezpečnost nebo funkci.

## HR

Proizvođač nije odgovoran za greške u tisku ili prijepisu ove knjižice. Proizvođač zadržava pravo na svaku izmjenu proizvoda koju bude smatrao potrebnom ili korisnom uključujući i udio u potrošnji a koja neće imati negativnih utjecaja na rad i sigurnost proizvoda.

## SL

Proizvajalec ne prevzema odgovornosti za morebitne tiskarske napake v tej knjižici. Pridržuje si pravico do sprememb na aparatu brez predhodnega obvestila vključno s porabo, ki ne vplivajo na varnost ali delovanje pečice.

## GR

Ο κατασκευαστής δεν είναι υπεύθυνος για οποιαδήποτε ανακρίβεια που μπορεί να προέκυψε από την εκτύπωση ή φραστικά σφάλματα που περιέχονται σε αυτό το φυλλάδιο. Ο κατασκευαστής διατηρεί το δικαίωμα να προβεί σε τροποποιήσεις στα προϊόντα όταν αυτό απαιτείται, προς το συμφέρον των καταναλωτών εφόσον δεν θίγει τα χαρακτηριστικά που αφορούν την ασφάλεια ή τη λειτουργία.

## SRB

Proizvođač ne preuzima odgovornost za eventualne štamparske greške u ovom katalogu. Proizvodna politika Candy-ja bazira se na stalnim unapređivanjima proizvoda, zbog toga zadržavamo pravo da menjamo podatke i proizvode iz ovog kataloga bez prethodne najave.

## HU

Agyarto nem vállal felelőséget az ebben a kiadványban előforduló nyomtatási és elírás hibákért. Abiztonsággal vagy aműködéssel kapcsolatos jellemzők serelme nélkül fenntartjuk a jogot a termékek szükseg szerinti változtatására.

## BG

Производителя не носи отговорност за неточности и грешки възникнали при печата на тази инструкция. Производителя си запазва правото да внесе изменения в своите продукти, който смята за полезни, без това да е в ущърб на характеристиките свързани със сигурността или основните функции на уреда.