

<b>BG</b> Ръководство за употреба	2	<b>PL</b> Instrukcja obsługi	437
<b>CS</b> Návod k použití	43	<b>PT</b> Manual de instruções	477
<b>DE</b> Benutzerinformation	80	<b>RO</b> Manual de utilizare	516
<b>EL</b> Οδηγίες Χρήσης	120	<b>SK</b> Návod na používanie	555
<b>ES</b> Manual de instrucciones	161		
<b>ET</b> Kasutusjuhend	200		
<b>FR</b> Notice d'utilisation	239		
<b>HU</b> Használati útmutató	279		
<b>LT</b> Naudojimo instrukcija	318		
<b>LV</b> Lietošanas instrukcija	359		
<b>NL</b> Gebruiksaanwijzing	398		

# USER MANUAL

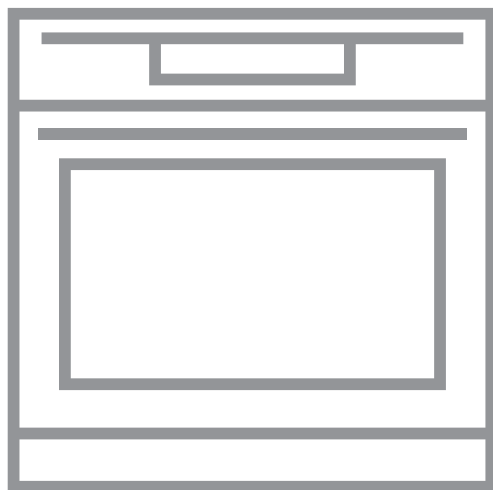

BPE742380M  
BPK742380M

**AEG**

# ЗА ОТЛИЧНИ РЕЗУЛТАТИ

Благодарим Ви, че избрахте продукт на AEG. Ние го създадохме, за да Ви предоставим безупречна експлоатация в продължение на много години, с иновативни технологии, които правят живота по-лесен – функции, които не можете да откриете при обикновените уреди. Моля, отделете няколко минути за четене, за да извлечете най-доброто. Посетете нашия уебсайт за:



Вижте полезни съвети за употреба, брошури, отстраняване на неизправности, информация за сервиз и ремонт:

[www.aeg.com/support](http://www.aeg.com/support)



Регистрирайте Вашия продукт за по-добро обслужване:

[www.registeraeg.com](http://www.registeraeg.com)



Купете аксесоари, консумативи и оригинални резервни части за Вашия уред:

[www.aeg.com/shop](http://www.aeg.com/shop)

## ОБСЛУЖВАНЕ НА КЛИЕНТИ

Винаги използвайте оригинални резервни части.

Когато се свързвате с нашия оторизиран отдел „Обслужване“, трябва да имате под ръка следната информация: Модел, PNC, сериен номер.

Информацията може да бъде открита на табелката с основни данни

 Предупреждение / Внимание – Информация за безопасност

 Обща информация и съвети

 Информация за околната среда

Запазваме си правото на изменения.

## СЪДЪРЖАНИЕ

<b>1. ИНФОРМАЦИЯ ЗА БЕЗОПАСНОСТ.....</b>	<b>3</b>	<b>4. КАК ДА ВКЛЮЧВАТЕ И ИЗКЛЮЧВАТЕ ФУРНАТА.....</b>	<b>11</b>
1.1 Безопасност за деца и хора в неравностойно положение.....	4	4.1 Контролен панел.....	11
1.2 Обща безопасност.....	4	4.2 Екран.....	12
<b>2. ИНСТРУКЦИИ ЗА БЕЗОПАСНОСТ.....</b>	<b>6</b>	<b>5. ПРЕДИ ПЪРВА УПОТРЕБА.....</b>	<b>13</b>
2.1 Инсталация.....	6	5.1 Първоначално почистване.....	13
2.2 Електрическо свързване.....	7	5.2 Първо свързване.....	14
2.3 Използване.....	7	5.3 Начално предварително затопляне.....	14
2.4 Грижа и почистване.....	8	<b>6. ВСЕКИДНЕВНА УПОТРЕБА.....</b>	<b>14</b>
2.5 Пиролитично почистване.....	9	6.1 Как да настроите: Функции нагриване.....	14
2.6 Вътрешно осветление.....	9	6.2 Как да настроите: Помощ при готвене.....	15
2.7 Обслужване.....	10	6.3 Функции за затопляне.....	16
2.8 Изхвърляне.....	10		
<b>3. ОПИСАНИЕ НА УРЕДА.....</b>	<b>10</b>		
3.1 Общ преглед.....	10		
3.2 Аксесоари.....	10		

6.4 Бележки относно: Печене с влажност.....	18	11.3 Начин на използване: Пиролитично почистване.....	31
<b>7. ФУНКЦИИ НА ЧАСОВНИКА.....</b>	<b>18</b>	11.4 Напомняне за почистване.....	32
7.1 Описание на функциите на часовника.....	18	11.5 Как да премахнете и монтирате: Вратичка.....	32
7.2 Как да настроите: Функции на часовника.....	19	11.6 Как да подмените: Лампа.....	33
<b>8. КАК ДА СЕ ИЗПОЛЗВА ПРИНАДЛЕЖНОСТИ.....</b>	<b>21</b>	<b>12. ОТСТРАНЯВАНЕ НА НЕИЗПРАВНОСТИ.....</b>	<b>34</b>
8.1 Поставяне на аксесоари.....	21	12.1 Как да постъпите, ако.....	34
8.2 Термосонда.....	22	12.2 Начин на управление: Кодове за грешка.....	35
<b>9. ДОПЪЛНИТЕЛНИ ФУНКЦИИ.....</b>	<b>24</b>	12.3 Данни за сервизно обслужване.....	36
9.1 Как да запазите: Предпочитани.....	24	<b>13. ЕНЕРГИЙНА ЕФЕКТИВНОСТ.....</b>	<b>36</b>
9.2 Заклучване на функция.....	24	13.1 Информация за продукта и Информационен лист за продукта*..	36
9.3 Автоматично изключване.....	25	13.2 Енергоспестяваща.....	37
9.4 Охлаждащ вентилатор.....	25	<b>14. СТРУКТУРА НА МЕНЮТО.....</b>	<b>38</b>
<b>10. ПРЕПОРЪКИ И СЪВЕТИ.....</b>	<b>26</b>	14.1 Меню.....	38
10.1 Препоръки за готвене.....	26	14.2 Подменю за: Почистване.....	39
10.2 Печене с влажност.....	26	14.3 Подменю за: Опции.....	39
10.3 Печене с влажност - препоръчителни аксесоари.....	27	14.4 Подменю за: Настройка.....	39
10.4 Таблици за готвене за изпитващи институции.....	27	14.5 Подменю за: Сервиз.....	40
<b>11. ГРИЖИ И ПОЧИСТВАНЕ.....</b>	<b>29</b>	<b>15. ЛЕСНО Е!.....</b>	<b>40</b>
11.1 Бележки относно почистването.....	30	<b>16. ИЗБЕРЕТЕ КЛАВИШ ЗА БЪРЗ ДОСТЪП!.....</b>	<b>41</b>
11.2 Начин на отстраняване: Опори на скарата.....	30	<b>17. ОПАЗВАНЕ НА ОКОЛНАТА СРЕДА.....</b>	<b>42</b>

## **1. ⚠ ИНФОРМАЦИЯ ЗА БЕЗОПАСНОСТ**

---

Преди монтирането и употребата на уреда внимателно прочетете предоставените инструкции. Производителят не е отговорен за наранявания или повреди в резултат на неправилна инсталация или употреба. Винаги дръжте инструкциите на безопасно и лесно достъпно място за справка в бъдеще.

## 1.1 Безопасност за деца и хора в неравностойно положение

- Този уред може да бъде използван от деца над 8-годишна възраст, както и от лица с намалени физически, сетивни и умствени възможности или от лица без опит и познания, само ако те са под наблюдение или бъдат инструктирани относно безопасната употреба на уреда и разбират възможните рискове. Деца под 8-годишна възраст и хора с тежки или комплексни увреждания трябва да се държат далеч от уреда, освен ако не са под постоянно наблюдение.
- Децата трябва да бъдат под наблюдение, за да се гарантира, че не си играят с уреда.
- Дръжте всички опаковки далече от деца и изхвърлете опаковките по местните правила.
- **ПРЕДУПРЕЖДЕНИЕ:** Пазете децата и домашните любимци далече от уреда, когато работи или когато изстива. Има достъпни части, които се нагряват по време на употреба.
- Ако уредът има устройство за детска безопасност, то трябва да се активира.
- Деца не трябва да извършват почистване или поддръжка на уреда, когато са без надзор.

## 1.2 Обща безопасност

- Този уред е предназначен само за готвене.
- Този уред е предназначен за домашна употреба в затворени помещения.
- Този уред може да се използва в офиси, стаи в хотел, стаи в мотел, къщи за гости и други подобни места за настаняване, където това използване не надвишава (средно) нивото на домашна употреба.
- Само квалифицирано лице трябва да инсталира уреда и да смени кабела.

- Не използвайте уреда, преди да го инсталирате във вградената конструкция.
- Преди извършването на каквато и да е поддръжка, изключете уреда от електрозахранването.
- Ако захранващият кабел е повреден, той трябва да се смени от производителя, негов оторизиран сервизен център или квалифицирано лице, за да се избегне опасност.
- ПРЕДУПРЕЖДЕНИЕ: Уверете се, че уредът е изключен, преди да смените лампата, за да избегнете евентуален токов удар.
- ПРЕДУПРЕЖДЕНИЕ: Уредът и неговите достъпни части се нагорещават по време на употреба. Трябва да се внимава и да се избягва докосване на нагриващите се елементи.
- Винаги използвайте ръкавици за фурна при изваждане или поставяне на аксесоари или съдове за печене.
- Използвайте само сензора за храна (термосонда), препоръчан за този уред.
- За да свалите носачите на рафта, първо издърпайте предната част на носачите, а след това и задния край на носачите от страничните стени. Поставете носачите на рафта в обратна последователност.
- Не почиствайте уреда с парочистачка.
- Не използвайте груби, абразивни, почистващи препарати или остри, метални стъргалки за почистване на стъклото на вратата, защото те могат да надраскат повърхността и това да доведе до счупване на стъклото.
- Преди пиролитично почистване извадете всички аксесоари и прекомерни натрупвания/разливания от вътрешността на фурната.

## 2. ИНСТРУКЦИИ ЗА БЕЗОПАСНОСТ

### 2.1 Инсталация



#### **ВНИМАНИЕ!**

Само квалифициран човек може да извърши монтажа на уреда.

- Махнете всички опаковки.
- Не монтирайте и не използвайте повреден уред.
- Следвайте инструкциите за инсталиране, приложени към уреда.
- Винаги внимавайте, когато местите уреда, тъй като е тежък. Винаги използвайте предпазни ръкавици и затворени обувки.
- Не дърпайте уреда за дръжката.
- Монтирайте уреда на безопасно и подходящо място, което отговаря на монтажните изисквания.
- Трябва да спазвате минималното разстояние до други уреди и устройства.
- Преди да монтирате уреда, проверете дали вратата на фурната се отваря безпроблемно.
- Уредът е оборудван с електрическа система за охлаждане. Трябва да се използва с електрозахранването.
- Вграденият уред трябва да отговаря на изискванията за стабилност на DIN 68930.

Минимална височина на отвора за вграждане (Минимална височина на отвора за вграждане под работния плот)	578 (600) мм
Ширина на отвора за вграждане	560 мм
Дълбочина на отвора за вграждане	550 (550) мм
Височина в предната част на уреда	594 мм
Височина в задната част на уреда	576 мм
Ширина в предната част на уреда	595 мм
Ширина в задната част на уреда	559 мм
Дълбочина на уреда	567 мм
Дълбочина на вграждане на уреда	546 мм
Дълбочина при отворена врата	1027 мм
Минимален размер на отвора за вентилация. Отвор разположен в долната задна страна	560x20 мм

Дължина на основния захранващ кабел. Кабелът е разположен в десния ъгъл на задната страна	1500 мм
Монтажни винтове	4x25 мм

## 2.2 Електрическо свързване



### **ВНИМАНИЕ!**

Риск от пожар или токов удар.

- Всички ел. връзки трябва да се направят от квалифициран електротехник.
- Уредът трябва да е заземен.
- Уверете се, че параметрите на табелката с технически данни са съвместими с електрическите данни на захранващата мрежа.
- Винаги използвайте правилно монтиран контакт със защита от токов удар.
- Не използвайте разклонители или адаптери с много входове.
- Внимавайте да не повредите захранващия щепсел и захранващия кабел. Ако захранващият кабел трябва да бъде подменен, това трябва да бъде извършено от нашия оторизиран сервизен център.
- Не допускате захранващите кабели да се доближават до вратичката на уреда или пространството под него, особено когато е включен или когато вратичката е гореща.
- Защитата от токов удар на горещите и изолирани части трябва да бъде затегната по такъв начин, че да не може да се отстрани без инструменти.
- Свържете кабела за захранването към контакта единствено в края на инсталацията. Уверете се, че щепселът за захранване е достъпен след инсталирането.
- Ако контактът е разхлабен, не свързвайте захранващия щепсел.
- Не издърпвайте захранващия кабел, за да изключите уреда. Винаги издърпвайте щепсела на захранването.
- Използвайте само правилни устройства за изолация: предпазни прекъсвачи на мрежата, предпазители (предпазители от винтов тип трябва да се извадят от фасунгата), изключватели и контактори за утечка на заземяването.
- Електрическата инсталация трябва да има изолиращо устройство, което Ви позволява да изключите уреда от ел. мрежата при всички полюси. Изолиращото устройство трябва да е с ширина на отваряне на контакта минимум 3 мм.
- Затворете изцяло вратичката на уреда, преди да свържете захранващия кабел към контакта.
- Този уред се доставя с електрозахранващи щепсел и кабел.

## 2.3 Използване



### **ВНИМАНИЕ!**

Риск от нараняване, изгаряния, токов удар или експлозия.

- Не променяйте предназначението на уреда.
- Уверете се, че вентилационните отвори не са блокирани.
- Не оставяйте уреда без надзор по време на работа.
- Изключвайте уреда след всяко използване.

# ИНСТРУКЦИИ ЗА БЕЗОПАСНОСТ

- Бъдете внимателни, когато отваряте вратата на уреда, докато уредът работи. Може да излезе горещ въздух.
- Не работете с уреда с мокри ръце или когато има контакт с вода.
- Не оказвайте натиск върху отворената врата.
- Не използвайте уреда като работна повърхност или повърхност за съхранение.
- Отваряйте внимателно вратата на уреда. Използването на съставки с алкохол може да предизвика смесване на алкохол и въздух.
- Не позволявайте искри или открит пламък да влизат в контакт с уреда, когато отваряте вратата.
- Не поставяйте запалими продукти или предмети, които са намокрени със запалими продукти, в близост до уреда или върху него.



## **ВНИМАНИЕ!**

Опасност от повреда в уреда.

- За да се избегнат повреди и обезцветяване на емайла:
  - не поставяйте съдове за фурна или други предмети в уреда директно върху дъното.
  - не поставяйте алуминиево фолио директно върху дъното на уреда.
  - не поставяйте вода директно в горещия уред.
  - не поставяйте влажни съдове и храна в уреда, след като приключите с готвенето.
  - бъдете внимателни, когато махате или поставяте аксесоарите.
- Обезцветяването на емайла или неръждаемата стомана не оказва влияние върху работата на уреда.
- Използвайте дълбока тава за влажни торти. Плодовите сокове причиняват петна, които могат да бъдат трайни.
- Винаги гответе при затворена вратичка на уреда.
- Ако уредът е инсталиран зад преграда от мебелен тип, напр. зад вратичка в шкаф, тази вратичка трябва винаги да е отворена, докато уредът работи. Ако е затворена, могат да се акумулират топлина и влага, които впоследствие да повредят уреда, шкафа или пода. Не затваряйте преградата, докато уредът не изстине напълно след употреба.

## 2.4 Грижа и почистване



## **ВНИМАНИЕ!**

Опасност от нараняване, пожар или повреда на уреда.

- Преди поддръжка изключете уреда и извадете щепсела на захранването от контакта на ел. мрежата.
- Уверете се, че уредът е студен. Има опасност стъклените панели да се счупят.
- Сменяйте незабавно стъклените панели на вратичката, когато са повредени. Свържете се с оторизиран сервизен център.
- Внимавайте, когато сваляте вратичката от уреда. Вратичката е тежка!
- Почиствайте редовно уреда, за да предотвратите разваляне на повърхностния материал.
- Почистете уреда с мокра и мека кърпа. Използвайте само неутрални препарати. Не използвайте абразивни продукти, грапави, почистващи кърпи, разтворители или метални предмети.
- Ако използвате спрей за фурна, следвайте инструкциите за безопасност върху опаковката му.



## 2.5 Пиролитично почистване



### **ВНИМАНИЕ!**

Опасност от нараняване / пожар / химически емисии (пушек) в пиролитичен режим.

- Преди извършване на функцията за пиролитично самопочистване или функцията за първа употреба, моля отстранете от вътрешността на фурната:
  - всички излишни хранителни остатъци, масло или разлети мазнини / отлагания.
  - всички подвижни предмети (включително скари, странични шини и т.н., доставени с продукта) и по-специални всички незалепващи тенджери, тигани, тави, посуда и др.
- Прочетете внимателно всички инструкции за пиролитичното почистване.
- Деца не бива да до уреда, докато тече пиролитичното почистване. Уредът става много горещ и от предните отвори за охлаждане се изпуска горещ въздух.
- Пиролитичното почистване е операция с висока температура, която може да предизвика освобождаването на изпарения от остатъци от готвене и строителни материали, препоръчително е потребителите да:
  - осигурят добра вентилация по време и след всяко пиролитичното почистване.
  - осигурят добра вентилация по време и след първата употреба при работа на максимална температура.
- За разлика от хората, някои птици или влечуги са изключително чувствителни към потенциални изпарения, които се отделят по време на процеса на почистване на всички фурни с пиролиза.
  - Премахнат всички домашни животни (особено птици), които са в близост до уреда по време на и след пиролитичното почистване и първо използване при максимална температура на добре проветрено място.
- Малките домашни любимци също могат да бъдат много чувствителни към локалните промени в температурата около всички фурни с пиролиза, когато програмата за пиролитично самопочистване работи.
- Незалепващите покрития върху тенджери, тигани, тави, прибори и т.н., могат да бъдат повредени по време на пиролитично почистване при висока температура на всички фурни с пиролиза и също така могат да бъдат източник на ниски нива на вредни изпарения.
- Изпарения, излъчени от фурни с пиролиза / остатъци от храна, както е описано, не са вредни за хора, в това число деца и хора със здравословни проблеми.

## 2.6 Вътрешно осветление



### **ВНИМАНИЕ!**

Опасност от токов удар.

- Относно лампата(ите) вътре в този продукт и резервните лампи, продавани отделно: Тези лампи са предназначени да издържат на екстремни физически условия в домакински уреди, като температура, вибрации, влажност или са предназначени да сигнализират информация за работното състояние на уреда. Те не са предназначени за използване в други приложения и не са подходящи за осветяване на помещения в домакинството.
- Този продукт включва светлинен източник с клас на енергийна ефективност G.
- Използвайте само лампи със същите спецификации.

# ОПИСАНИЕ НА УРЕДА

## 2.7 Обслужване

- За поправка на уреда се свържете с оторизирания сервизен център.
- Използвайте само оригинални резервни части.

## 2.8 Изхвърляне



### ВНИМАНИЕ!

Риск от нараняване или задушаване.

- Свържете се с общинските власти за информация как да изхвърлите уреда.
- Изключете уреда от електрозахранването.
- Извадете захранващия ел. кабел в близост до уреда и го изхвърлете.
- Премахнете дръжката на вратичката, за да предотвратите заклещването на деца, или домашни любимци в уреда.

## 3. ОПИСАНИЕ НА УРЕДА

### 3.1 Общ преглед

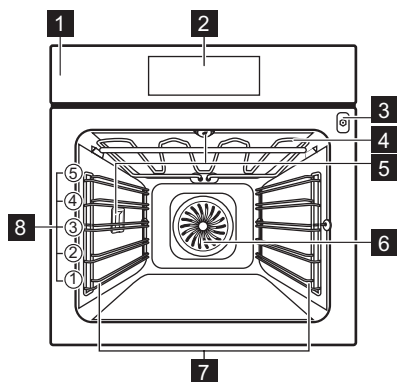

- 1 Контролен панел
- 2 Екран
- 3 Гнездо за включване на термосондата
- 4 Нагреващ елемент
- 5 Лампа
- 6 Вентилатор
- 7 Водачи за скара, отстраняеми
- 8 Позиция на скара

### 3.2 Аксесоари

#### Скара/рафт

За съдове за готвене, тави за торти и печене.

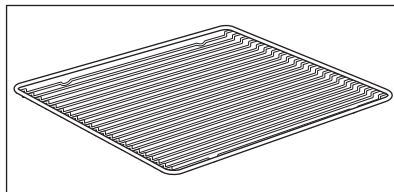

# КАК ДА ВКЛЮЧВАТЕ И ИЗКЛЮЧВАТЕ ФУРНАТА

## Тава за печене

За торти и бисквити.

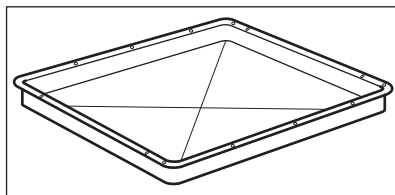

## Съд за грил / печене

За печене или като съд за събиране на мазнина.

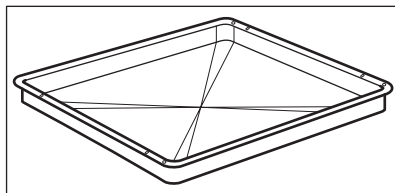

## Термосонда

За измерване на температурата в храната.

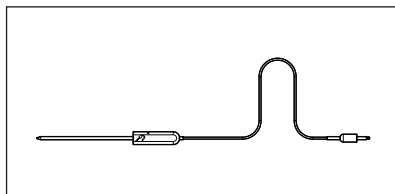

## Телескопични водачи

За лесно поставяне и изваждане на тавите и скарата.

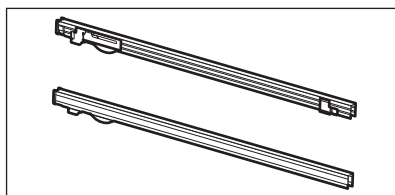

## 4. КАК ДА ВКЛЮЧВАТЕ И ИЗКЛЮЧВАТЕ ФУРНАТА

### 4.1 Контролен панел

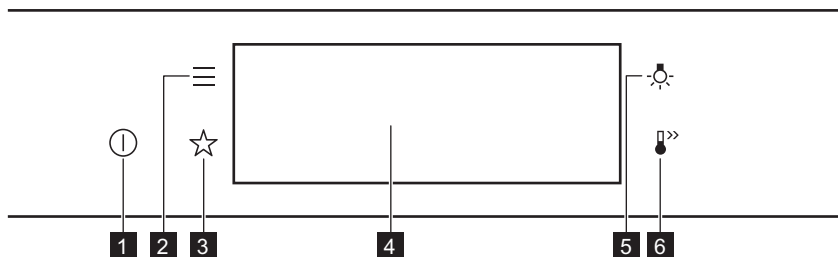

# КАК ДА ВКЛЮЧВАТЕ И ИЗКЛЮЧВАТЕ ФУРНАТА

<b>1</b>	ВКЛ. / ИЗКЛ.	Натиснете и задръжете, за да включите и изключите фурната.
<b>2</b>	Меню	Изброява функциите на фурната.
<b>3</b>	Предпочитани	Изброява любимите настройки.
<b>4</b>	Екран	Показва текущите настройки на фурната.
<b>5</b>	Превключвател за лампичката	За включване и изключване на лампата.
<b>6</b>	Бързо нагряване	За включване и изключване на функцията: Бързо нагряване.

 <b>Натиснете</b>	 <b>Преместете</b>	 <b>Натиснете и задръжете</b>
Докоснете повърхността с върха на пръста си.	Плъзнете пръста си по повърхността.	Докоснете повърхността за 3 секунди.

## 4.2 Екран

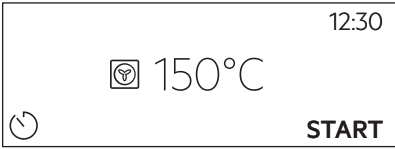
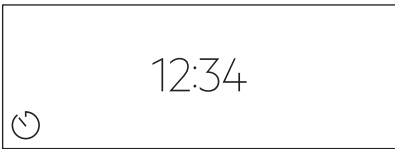
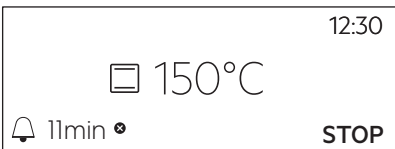
	След включване се показва основният екран с функцията за нагряване и температура по подразбиране.
	Ако не използвате фурната над 2 минути, екранът преминава в режим на готовност.
	По време на готвене, екранът показва зададените функции и други налични опции.

	<p>Екран със зададени функции на бутоните.</p> <ul style="list-style-type: none"> <li>A. Час от денонощието</li> <li>B. СТАРТ/СТОП</li> <li>C. Температура</li> <li>D. Функции нагряване</li> <li>E. Таймер</li> <li>F. Термосонда (само за избрани модели)</li> </ul>
--	--

## Индикатори на екрана

Основни индикатори - за навигиране по екрана.

<p><b>OK</b></p> <p>За потвърждаване на избора / настройката.</p>	<p></p> <p>За връщане едно ниво назад в менюто.</p>	<p></p> <p>За отмяна на последното действие.</p>	<p></p> <p>За включване и изключване на опции.</p>
---	---	--	--

**Звукова аларма индикатори за функции** - когато зададеното време за готвене свърши, се чува сигнал.

<p></p> <p>Функцията е включена.</p>	<p></p> <p>Функцията е включена. Готвенето спира автоматично.</p>	<p></p> <p>Звуковата аларма е изключена.</p>
--------------------------------------	---	--

## Индикатори на таймера

<p></p> <p>За настройване на функцията: Забавен старт.</p>	<p></p> <p>За отмяна на настройката.</p>
--	--

## 5. ПРЕДИ ПЪРВА УПОТРЕБА



### ВНИМАНИЕ!

Вж. глава "Безопасност".

### 5.1 Първоначално почистване

--	--	--

# ВСЕКИДНЕВНА УПОТРЕБА

Стъпка 1	Стъпка 2	Стъпка 3
Извадете от фурната всички принадлежности и подвижните опори на скарата.	Почистете фурната и принадлежностите с мека кърпа, топла вода и лек препа-рат за почистване.	Поставете принадлежности-те и демонтируемите опори за скарата във фурната.

## 5.2 Първо свързване



Дисплеят показва приветствено съобщение след първото свързване.

Трябва да зададете: Език, Яркост на екрана, Звук на бутоните, Сила на звук. сигнал, Час от денонощието.

## 5.3 Начално предварително затопляне



**Затоплете предварително празната фурна преди първата употреба.**

Стъпка 1	Извадете от фурната всички принадлежности и подвижните опори на скарата.
Стъпка 2	Задайте максималната температура за функцията:  . Оставете фурната да работи за 1 час.
Стъпка 3	Задайте максималната температура за функцията:  . Оставете фурната да работи за 15 мин.

 От фурната може да излиза миризма и дим по време на предварителното затопляне. Уверете се, че стаята е проветрена.

# 6. ВСЕКИДНЕВНА УПОТРЕБА



### ВНИМАНИЕ!

Вж. глава "Безопасност".

## 6.1 Как да настроите: Функции нагряване

Стъпка 1	Включете фурната. Дисплеят показва функцията на затопляне по подразбиране.
Стъпка 2	Натиснете символа на функцията на затопляне, за да влезете в подменюто.
Стъпка 3	Изберете функцията на затопляне и натиснете: <b>OK</b> . Екранът показва: температура.

<b>Стъпка 4</b>	Задаване на температура. Натиснете: <b>OK</b> .
<b>Стъпка 5</b>	Натиснете: <b>START</b> . Термосонда – можете да включите термосондата по всяко време преди или по време на готвене.
STOP – натиснете, за да изключите функцията за затопляне.	
<b>Стъпка 6</b>	Изключете фурната.

**Изберете клавиш за бърз достъп!**



## 6.2 Как да настроите: Помощ при готвене



Всяко ястие в това подменю има препоръчителна функция и температура. Можете да настроите времето и температурата.

За някои ястия може да готвите и със следното:

- Автоматично мерене
- Термосонда

Степента, при която ястието е приготвено:

- Алангле или По-малко
- Средно изпечено
- Добре изпечено или Повече







<b>Стъпка 1</b>	Включете фурната.
<b>Стъпка 2</b>	Натиснете:  .
<b>Стъпка 3</b>	Натиснете:  . Въведете: Помощ при готвене.
<b>Стъпка 4</b>	Изберете ястие или вид храна.
<b>Стъпка 5</b>	Натиснете: <b>START</b> .

Изберете клавиш за бърз достъп!





## 6.3 Функции за затопляне







### СТАНДАРТНИ

Функция за затопляне	Приложение
 Грил	За запичане на тънки храни или препичане на хляб.
 Турбо грил	За печене на големи парчета месо или птици с костите на едно ниво. За огретени и за кафява коричка.
 Горещ въздух/ вентилир	За печене на три нива едновременно и за сушене на храна. Задайте температура с 20 - 40°C по-ниска отколкото за Традиционно печене.
 Дълбоко замразени храни	За да станат хрупкави полуготовите храни (напр. картопки, картофи с коричка или пролетни рулца).
 Традиционно печене	За печене на тестени и месни храни на едно ниво.
 Функция пица	За печене на пица. За хрупкав и запечен блат.
 Долен нагревател	За печене на сладкиши с хрупкава долна част и за запазване на храната.





Функция за затопляне	Приложение
 <p>Печене на хляб</p>	Използвайте тази функция, за да пригответе хляб или франзели с много добър професионален резултат относно хрупкавост, цвят и загар на коричката.
 <p>Втасване на тесто</p>	За ускоряване набухването на тесто с мая. Предотвратява изсъхването на повърхността на тестото и го запазва еластично.

## СПЕЦИАЛНИ

Функция за затопляне	Приложение
 <p>Консервиране</p>	За консервиране на зеленчуци (напр. туршия).
 <p>Сушене</p>	За сушене на резенчета плодове, зеленчуци и гъби.
 <p>Затопляне на чиния</p>	За подгряване на чинии преди сервиране.
 <p>Размразяване</p>	За размразяване на храна (плодове и зеленчуци). Времето за размразяване зависи от количеството и размера на замразената храна.
 <p>Огретен</p>	За ястия като лазаня или запечени картофи. За огретени и за кафява коричка.
 <p>Бавно готвене</p>	За приготвяне на крехко, сочно печено.

# ФУНКЦИИ НА ЧАСОВНИКА

Функция за затопляне	Приложение
 Поддържане на топлина	За поддържане на храната топла.
 Печене с влажност	Функцията е разработена за пестене на енергия по време на готвене. Когато използвате тази функция, температурата във вътрешността може да се различава от зададената. Използва се остатъчната топлина. Степента на нагриване може да бъде намалена. За повече информация вижте глава „Всекидневна употреба“, забележете: Печене с влажност.

## 6.4 Бележки относно: Печене с влажност

Тази функция беше използвана за спазване на изискванията за клас на енергийна ефективност и екодизайн според ЕС 65/2014 и ЕС 66/2014. Тестове съгласно EN 60350-1. Вратата на фурната трябва да се затвори по време на готвене, така че функцията да не се прекъсва и да се гарантира, че фурната работи с възможно най-висока енергийна ефективност.

Когато използвате тази функция, лампичката автоматично се изключва след 30 секунди. За инструкции за готвене вижте глава „Съвети“, Печене с влажност. За общи препоръки относно пестене на енергия вижте глава „Енергийна ефективност“, Пестене на енергия.

# 7. ФУНКЦИИ НА ЧАСОВНИКА

## 7.1 Описание на функциите на часовника

Функция Часовник	Приложение
Време за готвене	За да зададете времетраене на готвенето. Максимумът е 23 ч. и 59 мин.
Прекратяване на действието	За настройване какво да се случи при края на отброяването на таймера.
Забавен старт	За отлагане на старта и/или края на готвенето.
Удължаване на времето	За увеличаване на времето за готвене.
Напомняне	За настройка на обратно броене. Максимумът е 23 ч. и 59 мин. Тази функция не влияе върху работата на фурната.

Функция Часовник	Приложение
Брояч	Седи колко време работи функцията. Брояч – можете да я включвате и изключвате.

## 7.2 Как да настроите: Функции на часовника

Как да настроите часовника	
Стъпка 1	Натиснете: Час от денонощието.
Стъпка 2	Настройте таймера. Натиснете: OK.

Как да настроите времето за готвене	
Стъпка 1	Изберете функцията на затопляне и настройте температурата.
Стъпка 2	Натиснете:  .
Стъпка 3	Настройте таймера. Натиснете: OK.

Изберете клавиш за бърз достъп!

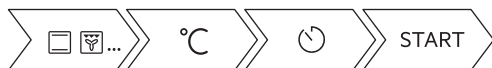

Как да изберете опция за край	
Стъпка 1	Изберете функцията на затопляне и настройте температурата.
Стъпка 2	Натиснете:  .
Стъпка 3	Задайте времето за готвене.

# ФУНКЦИИ НА ЧАСОВНИКА

## Как да изберете опция за край

Стъпка 4	Натиснете: ● ● ● .
Стъпка 5	Натиснете: Прекратяване на действието.
Стъпка 6	Изберете предпочитания: Прекратяване на действието.
Стъпка 7	Натиснете: OK. Повторете действието, докато на дисплея се покаже основният екран.

## Как да отложите началото на готвенето

Стъпка 1	Задайте функцията за затопляне и температурата.
Стъпка 2	Натиснете: ☹.
Стъпка 3	Задайте времето за готвене.
Стъпка 4	Натиснете: ● ● ● .
Стъпка 5	Натиснете: Забавен старт.
Стъпка 6	Изберете стойност.
Стъпка 7	Натиснете: OK. Повторете действието, докато на дисплея се покаже основният екран.

## Как да удължите времето за готвене

Когато остава 10% от времето за готвене, а изглежда, че храната не е готова, можете да удължите времето за готвене. Можете също да промените и функцията на затопляне.

Натиснете **+1 мин.**, за да удължите времето за готвене.

# КАК ДА СЕ ИЗПОЛЗВА ПРИНАДЛЕЖНОСТИ

## Как да промените настройките на таймера

**Стъпка 1** Натиснете: .

**Стъпка 2** Настройте стойността на таймера.

**Стъпка 3** Натиснете: OK.

Можете да промените във всеки момент зададеното време докато готвите.

## 8. КАК ДА СЕ ИЗПОЛЗВА ПРИНАДЛЕЖНОСТИ

### 8.1 Поставяне на аксесоари

Малката вдлъбнатина отгоре увеличава безопасността. Вдлъбнатините също са устройства против преобръщане. Високият ръб около рафта предотвратява изплъзването на готварски съдове.

#### Скара/рафт:

Вкарайте рафта между водещите релси на опорите му.

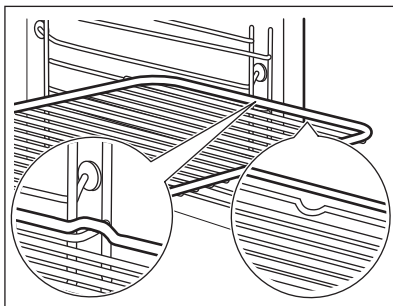

#### Тава за печене / Дълбока тава:

Вкарайте тавата между водачите на опорните релси.

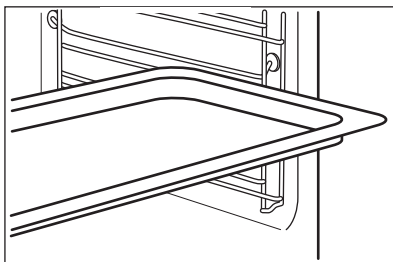

# КАК ДА СЕ ИЗПОЛЗВА ПРИНАДЛЕЖНОСТИ

## Скара/рафт, Тава за печене / Дълбока тава:

Плъзнете тавата между водачите на опорните релси, а решетъчната скара на водачите отгоре.

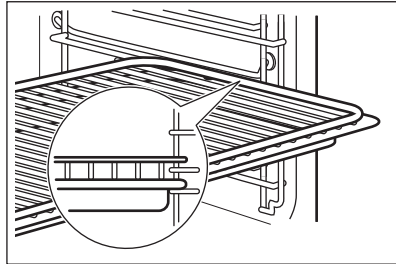

## 8.2 Термосонда

Термосонда- измерва температурата в храната. Можете да го използвате с всяка функция за нагряване.

### Трябва да се настройт две температури:

°C	
Температурата на фурната минимум 120°C.	Температурата в сърцевината.

### За максимално добри резултати при готвене:

Съставките трябва да са със стайна температура.	Не използвайте за течни ястия.	По време на готвене трябва да остане в чинията.
---	--------------------------------	---

Фурната изчислява приблизителното време на приключване на готвенето. Зависи от количеството храна, зададената функция на фурната и температурата.

## Начин на използване: Термосонда

<b>Стъпка 1</b>	Включете фурната.
<b>Стъпка 2</b>	Задайте функцията на затопляне и ако е необходимо, температурата на фурната.
<b>Стъпка 3</b>	Въведете: Термосонда.
<b>Месо, домашни птици и риба</b>	<b>Касерола</b>

# КАК ДА СЕ ИЗПОЛЗВА ПРИНАДЛЕЖНОСТИ

Поставете върха на Термосонда в средата на месото или рибата, по възможност в най-плътната част. Уверете се, че поне 3/4 от Термосонда е вътре в ястието.

Поставете върха на Термосонда точно в средата на касерола. Термосонда трябва да е стабилна по време на печене. Използвайте твърда съставка, за да постигнете ефекта. Използвайте ръба на съда за печене, за да подпрете силиконовата дръжка на Термосонда. Върхът на Термосонда не трябва да достига дъното на съда за печене.

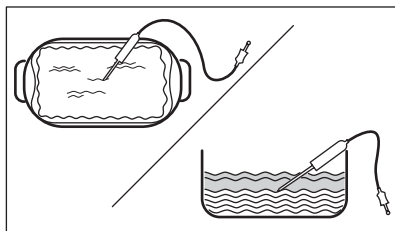
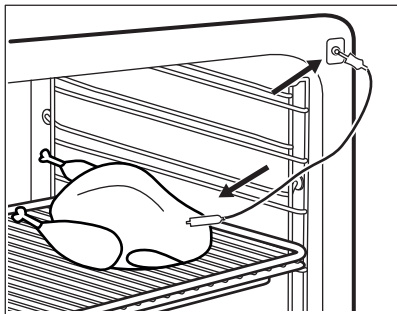

**Стъпка 4**

Включете Термосонда в гнездото от предната страна на фурната. Дисплеят показва текущата температура на: Термосонда.

**Стъпка 5**

 – натиснете, за да зададете температурата на сензора в сърцевината.

**Стъпка 6**

- • • – натиснете, за да зададете предпочитаната опция:
- Звукова аларма – когато храната достигне температурата в сърцевината, прозвучава сигнал.
- Звукова аларма и край на готвенето – когато храната достигне температурата в сърцевината, прозвучава сигнал и фурната спира.

**Стъпка 7**

Изберете опцията и натиснете няколко пъти: **OK**, за да отидете до основния екран.

**Стъпка 8**

Натиснете: **START**.  
Когато ястието достигне настроената температура, прозвучава сигнал. Имате избор между това да спрете или да продължите да готвите, за да се уверите, че храната е добре изпечена.

# ДОПЪЛНИТЕЛНИ ФУНКЦИИ

<b>Стъпка 9</b>	Извадете жака на Термосонда от гнездото и извадете ястието от фурната.  <b>ВНИМАНИЕ!</b> Съществува риск от изгаряния, ако Термосонда се нагорещи. Внимавайте, когато го изваждате от контакта и го премахвате от храната.
-----------------	---



Изберете клавиш за бърз достъп!



## 9. ДОПЪЛНИТЕЛНИ ФУНКЦИИ

### 9.1 Как да запазите: Предпочитани

Можете да запазите любимите си настройки, като функцията на затопляне, времето за готвене, температурата или функцията за почистване. Можете да запазите 3 любими настройки.



<b>Стъпка 1</b>	Включете фурната.
<b>Стъпка 2</b>	Изберете предпочитаната функция.
<b>Стъпка 3</b>	Натиснете:  Select (Изберете): Предпочитани.
<b>Стъпка 4</b>	Изберете: Запази текущите настройки.
<b>Стъпка 5</b>	Натиснете + , за да добавите настройката към списъка със: Предпочитани. Натиснете OK.
 - натиснете, за да нулирате настройката.  - натиснете, за да отмените настройката.	

### 9.2 Заклучване на функция

Тази функция предотвратява случайна промяна на функцията за затопляне.



<b>Стъпка 1</b>	Включете фурната.
-----------------	-------------------



<b>Стъпка 2</b>	Задайте функция за затопляне.
<b>Стъпка 3</b>	 ,  – натиснете едновременно, за да включите функцията.
За да изключите функцията, повторете стъпка 3.	

## 9.3 Автоматично изключване

От съображения за безопасност фурната се изключва автоматично след известно време, ако е включена функция за затопляне, а настройките не са променени.

 (°C)	 (ч)
30 - 115	12.5
120 - 195	8.5
200 - 245	5.5
250 - максимум	3

Автоматичното изключване не действа при следните функции: Осветление, Термосонда, Приключване, Бавно готвене.

## 9.4 Охлаждащ вентилатор

Когато фурната работи, охлаждащият вентилатор се включва автоматично, за да поддържа повърхностите на фурната хладни. Ако изключите фурната, вентилаторът за охлаждане може да продължи да работи, докато фурната се охлади.

## 10. ПРЕПОРЪКИ И СЪВЕТИ





### 10.1 Препоръки за готвене





Температурата и времето за готвене в таблиците са само ориентировъчни. Те зависят от рецептите, качеството и количеството на използваните съставки. Вашата фурна може да пече по-различно от досегашната Ви фурна. Съветите по-долу показват препоръчителните настройки за температура, време за готвене и позиция на рафта за определени видове храни. Ако не можете да намерите настройките за специална рецепта, потърсете подобни рецепти. За повече препоръки за готвене вижте таблиците за готвене на нашия уебсайт. За да откриете подходящата книжка с рецепти, проверете PNC (номер на продукт) на фирмената табела от предната част на уреда.

### 10.2 Печене с влажност

За най-добри резултати следвайте предложенията в долната таблица.

		 (°C)		 (МИН)
Сладки рула, 16 броя	тава за печене или съд за оттичане	180	2	25 - 35
Руло	тава за печене или съд за оттичане	180	2	15 - 25
Цяла риба, 0,2 кг	тава за печене или съд за оттичане	180	3	15 - 25
Бисквитки, 16 броя	тава за печене или съд за оттичане	180	2	20 - 30
Макарунс (слад.), 24 броя	тава за печене или съд за оттичане	160	2	25 - 35
Мъфини, 12 броя	тава за печене или съд за оттичане	180	2	20 - 30
Солени бисквити, 20 броя	тава за печене или съд за оттичане	180	2	20 - 30

		 (°C)		 (мин)
Бисквити от леко тесто, 20 броя	тава за печене или съд за оттичане	140	2	15 - 25
Тарталети, 8 броя	тава за печене или съд за оттичане	180	2	15 - 25

## 10.3 Печене с влажност - препоръчителни аксесоари

Използвайте тъмни, неотразяващи фолия и съдове. Те абсорбират топлина по-добре от светлите и отражателни съдове.

 тава за пица	 Съд за печене	 Купички за печене	 Метална основа за флан
Тъмни, неотразяващи 28 см диаметър	Тъмни, неотразяващи 26 см диаметър	Керамичен материал 8 см диаметър, 5 см височина	Тъмни, неотразяващи 28 см диаметър

## 10.4 Таблицы за готвене за изпитващи институции.

### Информация за изпитващи лаборатории





Изпитвания съгласно: EN 60350, IEC 60350.

 ПЕЧЕНЕ НА ЕДНО НИВО. Печене в плитка тава				
		 (°C)	 (мин)	
Пандишпанова торта без мазнина	Горещ въздух/вентилир	140 - 150	35 - 50	2

# ПРЕПОРЪКИ И СЪВЕТИ



## ПЕЧЕНЕ НА ЕДНО НИВО. Печене в плитка тава





		 (°C)	 (МИН)	
Пандишпанова торта без мазнина	Традиционно печене	160	35 - 50	2
Ябълков пай, 2 тави Ø20 cm	Горещ въздух/вентилир	160	60 - 90	2
Ябълков пай, 2 тави Ø20 cm	Традиционно печене	180	70 - 90	1



## ПЕЧЕНЕ НА ЕДНО НИВО. Бисквити







Използвайте позицията на третия рафт.

		 (°C)	 (МИН)
Масленки / Сладкиши на пръчици	Горещ въздух/вентилир	140	25 - 40
Масленки / Сладкиши на пръчици, подгрейте празната фурна	Традиционно печене	160	20 - 30
Малки кейкове 20 броя/табла, подгрейте празната фурна	Горещ въздух/вентилир	150	20 - 35
Малки кейкове 20 броя/табла, подгрейте празната фурна	Традиционно печене	170	20 - 30



## ПЕЧЕНЕ НА НЯКОЛКО НИВА. Бисквити

		 (°C)	 (МИН)	
Масленки / Сладкиши на пръчици	Горещ въздух/вентилер	140	25 - 45	1 / 4
Малки кейкове 20 броя/табла, подгрейте празната фурна	Горещ въздух/вентилер	150	23 - 40	1 / 4
Пандишпанова торта без мазнина	Горещ въздух/вентилер	160	35 - 50	1 / 4







## ЕДИНИЧЕН ГРИЛ



Загрейте празната фурна предварително за 5 минути.



Гриловайте на максималната температура.

		 (МИН)	
Тост	Грил	1 - 3	5
Говежда пържола, обърнете по средата на времето за приготвяне	Грил	24 - 30	4

## 11. ГРИЖИ И ПОЧИСТВАНЕ





### ВНИМАНИЕ!

Вж. глава "Безопасност".

## 11.1 Бележки относно почистването

 <p><b>Препарати за почистване</b></p>	Почистете лицевата част на фурната с мека кърпа с топла вода и лек препарат за почистване.
	Използвайте почистващ разтвор, за да почистите металните повърхности.
	Почистете петната с лек почистващ препарат.

 <p><b>Всекидневна употреба</b></p>	Почиствайте вътрешността след всяка употреба. Натрупвания на мазнини или други остатъци могат да доведат до пожар.
	Не съхранявайте храната във фурната за повече от 20 минути. Подсушавайте вътрешността на фурната с мека кърпа след всяка употреба.

 <p><b>Акcesoари</b></p>	Почиствайте принадлежностите на фурната след всяко ползване и ги оставяйте да изсъхнат. Използвайте мека кърпа с топла вода и лек почистващ препарат. Не почиствайте принадлежностите в съдомиялна.
	Не почиствайте незалепащите акcesoари с абразивно почистващо средство или предмети с остри ръбове.

## 11.2 Начин на отстраняване: Опори на скарата

Отстранете опорите на скарата, за да почистите фурната.

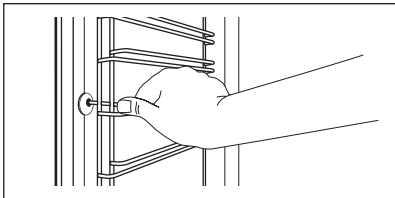
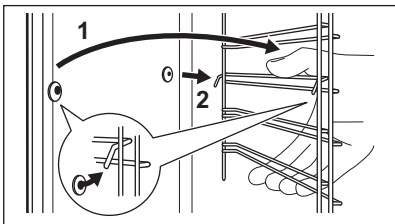
<b>Стъпка 1</b>	Изключете фурната и изчакайте да изстине.	
<b>Стъпка 2</b>	Издърпайте предната част на опорите на скарата от страничната стена.	
<b>Стъпка 3</b>	Издърпайте задната част на носача на рафта на скарата от стената и я извадете.	
<b>Стъпка 4</b>	Поставете носачите на рафта в обратна последователност. Задържащите щифтове на телескопичните водачи трябва да сочат напред.	

## 11.3 Начин на използване: Пиролитично почистване

Почистете фурната с Пиролитично почистване.



### ВНИМАНИЕ!

Има риск от изгаряния.



### ПРЕДУПРЕЖДЕНИЕ!

Ако в същия шкаф има монтирани други уреди, не ги използвайте едновременно с тази функция. Това може да причини повреда на фурната.

### Преди Пиролитично почистване:

Изключете фурната и изчакайте да изстине.	Отстранете всички аксесоари и подвижни скари.	Почистете пода на фурната и вътрешното стъкло на вратата с топла вода, мека кърпа и умерен почистващ препарат.
---	---	--

Стъпка 1	Стъпка 2	Стъпка 3
Включете фурната.	Натиснете:  / Почистване.	Изберете режим на почистване.
Опция	Режим на почистване	Времетраене
Пиролитично почистване, бързо	Леко почистване	1 h
Пиролитично почистване, нормално	Нормално почистване	1 h 30 min
Пиролитично почистване, интензивно	Цялостно почистване	3 h

 Когато почистването започне, вратата на фурната се заключва и лампичката е изключена. Охлаждащият вентилатор работи на по-висока скорост.

STOP – натиснете, за да спрете почистването преди да е завършило. Не използвайте фурната, докато символът за заключена вратичка не излезне от дисплея.

### Когато чистенето приключи:

Изключете фурната и изчакайте да изстине.	Изчистете вътрешността с мека кърпа.	Премахнете остатъка от дъното на вътрешността.
---	--------------------------------------	--

## 11.4 Напомняне за почистване

Когато се появи напомнянето, се препоръчва почистване.

Използвайте функцията: Пиролитично почистване.

## 11.5 Как да премахнете и монтирате: Вратичка

Можете да отстраните вратата и вътрешните стъклени панели, за да ги почистите. Броят на стъклените панели е различен за различните модели.



### ВНИМАНИЕ!

Вратата е тежка.



### ПРЕДУПРЕЖДЕНИЕ!

Подхождайте с внимание, когато почиствате стъклото, особено около ръбовете на предния панел. Стъклото може да се счупи.

<p><b>Стъпка 1</b></p>	<p>Отворете вратата изцяло.</p>	
<p><b>Стъпка 2</b></p>	<p>Повдигнете и натиснете закрепващите лостчета (A) на двете панти на вратичката.</p>	
<p><b>Стъпка 3</b></p>	<p>Затворете вратичката на фурната до първото възможно положение за отваряне (под ъгъл от около 70°). Задръжте вратичката от двете страни и я отстранете от фурната под ъгъл нагоре. Поставете вратичката с външната страна надолу върху мека кърпа на стабилна повърхност.</p>	
<p><b>Стъпка 4</b></p>	<p>Хванете рамката в горната част на вратата (B) от двете ѝ страни и натиснете навътре, за да освободите езицето.</p>	
<p><b>Стъпка 5</b></p>	<p>Издърпайте рамката на вратичката към себе си, за да я извадите.</p>	
<p><b>Стъпка 6</b></p>	<p>Хванете стъклените панели в горния край един по един и ги извадете нагоре от водачите.</p>	



<b>Стъпка 7</b>	Почистете стъкления панел с вода и сапун. Внимателно подсушете стъкления панел. Не почиствайте стъклените панели в съдомиялна машина.	
<b>Стъпка 8</b>	След почистване изпълнете горните стъпки в обратна последователност.	
<b>Стъпка 9</b>	Поставете първо по-малкия панел, после по-големия и вратичката.	

## 11.6 Как да подмените: Лампа



### ВНИМАНИЕ!

Опасност от токов удар.  
Лампата може да е гореща.

### Преди да смените лампата:

Стъпка 1	Стъпка 2	Стъпка 3
Изключете фурната. Изчакайте, докато фурната изстине.	Изключете фурната от електрическата мрежа.	Поставете парче плат върху дъното на фурната.

## Горна лампа

<b>Стъпка 1</b>	Завъртете стъкления капак, за да го извадите.	
<b>Стъпка 2</b>	Почистете стъкления капак.	
<b>Стъпка 3</b>	Сменете крушката с подходяща крушка, устойчива на температура от 300 °C.	
<b>Стъпка 4</b>	Поставете стъкления капак.	

# ОТСТРАНЯВАНЕ НА НЕИЗПРАВНОСТИ

## Странична лампа

<b>Стъпка 1</b>	Отстранете левия носач на скарата, за да получите достъп до лампата.	
<b>Стъпка 2</b>	Използвайте тесен, тъп предмет (напр. чаена лъжичка), за да свалите стъкления капак.	
<b>Стъпка 3</b>	Почистете стъкления капак.	
<b>Стъпка 4</b>	Сменете крушката с подходяща крушка, устойчива на температура от 300 °C.	
<b>Стъпка 5</b>	Поставете стъкления капак.	
<b>Стъпка 6</b>	Поставете лявата опора на скарата.	



## 12. ОТСТРАНЯВАНЕ НА НЕИЗПРАВНОСТИ



### ВНИМАНИЕ!

Вж. глава "Безопасност".

### 12.1 Как да постъпите, ако...

 Фурната не се включва или не загрева	
 Възможна причина	 Решение
Фурната не е свързана към електрозахранването или е свързана неправилно.	Проверете дали фурната е свързана правилно към електрозахранването.
Часовникът не е настроен.	Настройте часовника, за подробности вижте глава „Функции на часовника“; Как да направите настройката: Функции на часовника.
Вратата не е добре затворена.	Затворете плътно вратата.



**Фурната не се включва или не загрева**



**Възможна причина**



**Решение**

Предпазителят е изгорял.

Проверете дали предпазителят е причина за неизправността. Ако проблемът се появи отново, обадете се на квалифициран техник.

Функцията „Защита за деца“ е включена.

Вижте глава „Меню“, подменю за: Опции.



**Компоненти**



**Описание**



**Решение**

Лампичката е изгоряла.

Сменете лампичката, за подробности вижте глава „Грижа и почистване“, Начин на подмяна: Лампа.

Прекъсването на захранването винаги спира почистването. Повторете почистването, ако е прекъснато от спиране на тока.

## 12.2 Начин на управление: Кодове за грешка

При наличие на софтуерна грешка на дисплея се извежда съобщение за грешка. В този раздел ще откриете списък с проблеми, които може да разрешите сами.



**Код и описание**



**Отстраняване**

C2 –Термосонда е във вътрешността на фурната по време на Пиролитично почистване.

Извадете Термосонда.



C3 – вратата не е напълно затворена по време на Пиролитично почистване.

Затворете вратата.

F111 –Термосонда не е правилно поставена в гнездото.

Поставете Термосонда изцяло в гнездото.

# ЕНЕРГИЙНА ЕФЕКТИВНОСТ

 Код и описание	 Отстраняване
F240, F439 – сензорните полета на дисплея не работят правилно.	Почистете повърхността на дисплея. Уверете се, че сензорните полета не са замърсени.
F908 – системата на фурната не е в състояние да се свърже с контролния панел.	Изключете и включете фурната.

## 12.3 Данни за сервизно обслужване

Ако не можете да намерите решение на проблема сами, обърнете се към търговеца си или към упълномощен сервизен център.

Данните, необходими за сервизния център, са посочени на табелката с данни. Табелката с данни се намира на предната рамка на вътрешността на фурната. Не отстранявайте табелката с данни от вътрешността на фурната.

Препоръчваме Ви да запишете данните тук:	
Модел (MOD.)	.....
Номер на продукт (PNC)	.....
Сериен номер (S.N.)	.....

# 13. ЕНЕРГИЙНА ЕФЕКТИВНОСТ

## 13.1 Информация за продукта и Информационен лист за продукта\*

Име на доставчик	AEG
Идентификация на модела	BPE742380M 944188629 BPK742380M 944188630
Индекс на енергийна ефективност	61.2
Клас на енергийна ефективност	A++
Консумация на енергия при стандартно натоварване, конвенционален режим	1.09 kWh/цикъл

Консумация на енергия при стандартно натоварване, форсиран режим на вентилатора	0.52 kWh/цикъл	
Брой кухни	1	
Топлинен източник	Електричество	
Сила на звука	71 л	
Тип фурна	Вградена фурна	
Маса	ВРЕ742380М	35.5 кг
	ВРК742380М	35.5 кг

\*За Европейския съюз съгласно Регламенти (ЕС) 65/2014 и 66/2014.  
 За Република Беларус съгласно СТБ 2478 – 2017, Приложение G; СТБ 2477 – 2017, Анекси А и В.  
 За Украйна съгласно 568/32020.

Класът на енергийна ефективност не е приложим за Русия.

EN 60350-1 - Домашни ел. уреди за готвене - Част 1: Диапазони, фурни, фурни на пара и грилове - Начини за измерване на ефективността.

## 13.2 Енергоспестяваща



Фурната съдържа функции, които ви позволяват да спестявате енергия при ежедневното готвене.

Уверете се, че вратата на фурната е затворена, когато фурната работи. Не отваряйте вратата на фурната твърде често по време на готвене. Поддържайте уплътнението на вратата чисто и се уверете, че е добре фиксирано в своята позиция. Използвайте метални готварски съдове, за да подобрите енергоспестяването. Когато е възможно, не загрявайте предварително фурната, преди готвене. Когато пригответе няколко ястия наведнъж, свеждайте интервалите между готвенето им до минимум.

### Готвене с вентилатор

При възможност използвайте функциите за готвене с вентилатор, за да пестите електроенергия.

### Остатъчна топлина

Ако е активирана програма с избор на „Времетраене“ или „Час на изключване“ и времето за готвене е повече от 30 минути, нагриващите елементи се изключат автоматично по-рано при някои функции на фурната.

Вентилаторът и лампичката продължават да работят. Когато изключите фурната, дисплеят показва остатъчната топлина. Можете да използвате тази топлина, за да държите храната топла.

# СТРУКТУРА НА МЕНЮТО

---

Когато продължителността на готвене е по-голяма от 30 минути, намалете температурата на фурната до минимум 3 – 10 минути преди края на готвенето. Остатъчната топлина вътре във фурната ще продължи да готви. Използвайте остатъчната топлина, за да затопляте други храни.

## Подгръване на храна

Изберете най-ниската възможна температурна настройка, за да използвате остатъчната топлина и да поддържате ястията топли. Индикаторът за остатъчна топлина или температура се появява на дисплея.

## Готвене с изключена лампичка

Изключете лампичката по време на готвене. Включвайте я само, когато имате нужда от нея.

## Печене с влажност

Функция, разработена за пестене на енергия по време на готвене.

Когато използвате тази функция, лампата автоматично се изключва след 30 секунди.

Може да включите лампичката отново, но това действие ще намали очакваното енергоспестяване.

# 14. СТРУКТУРА НА МЕНЮТО

---

## 14.1 Меню

Натиснете , за да отворите Меню.

Елемент от менюто		Приложение
Помощ при готвене		Изброява автоматичните програми.
Почистване		Изброява програмите за почистване.
Предпочитани		Изброява любимите настройки.
Опции		За задаване на конфигурацията на фурната.
Настройки	Настройка	За задаване на конфигурацията на фурната.
	Сервиз	Показва конфигурацията и версията на софтуера.

## 14.2 Подменю за: Почистване

Подменю	Приложение
Пиролитично почистване, бързо	Времетраене: 1 h.
Пиролитично почистване, нормално	Времетраене: 1 h 30 min.
Пиролитично почистване, интензивно	Времетраене: 3 h.

## 14.3 Подменю за: Опции

Подменю	Приложение
Осветление	Включва и изключва лампата.
Защита за деца	Предотвратява случайно активиране на фурната. Когато опцията е включена, при включване на фурната текстът "Защита за деца" се появява на екрана. За да активирате фурната, изберете кодовите букви по азбучен ред. Когато опцията „Защита за деца“ е включена и фурната е изключена, вратата на фурната е заключена. Достъпът до таймера, дистанционното управление и лампичката е възможен с включена Защита за деца.
Бързо нагряване	Скъсява времето за загреване. Достъпно само за някои от функциите на фурната.
Напомняне за почистване	Включване и изключване на напомнянето.
Посочване на времето	Включва и изключва часовника.
Дигиталнен часовник	Сменя формата на показваната индикация за време.

## 14.4 Подменю за: Настройка

Подменю	Описание
Език	Задава езика за управление.

## ЛЕСНО Е!

---

Подменю	Описание
Яркост на екрана	Задава яркостта на екрана.
Звук на бутоните	Включва и изключва звука при натискане на сензорните полета. Не е възможно да заглушите звука за: ①.
Сила на звук. сигнал	Задава силата на звука на бутоните и сигналите.
Час от денонощието	Задава текущите час и дата.

### 14.5 Подменю за: Сервиз

Подменю	Описание
Демо режим	Код за активация/деактивация: 2468
Софтуерна версия	Информация относно софтуерната версия.
Зануляване на настройките	Възстановява фабричните настройки.

## 15. ЛЕСНО Е!

---



Преди първата употреба, трябва да настроите:



Език	Яркост на екрана	Звук на бутоните	Сила на звук. сигнал	Час от денонощието
------	------------------	------------------	----------------------	--------------------



Запознайте се с основните икони на контролния панел и екрана:

 ВКЛ. / ИЗ-КЛ.	 Меню	 Предпочитани	 Таймер	 Термосонда	START / STOP
--	---	---	---	---	--------------



Започнете да използвате фурната				
Бърз старт	Включете фурната и започнете да готвите със зададената температура и време по подразбиране.	Стъпка 1	Стъпка 2	Стъпка 3
		Натиснете и задръжте:  .	 ... - изберете предпочитаната функция.	Натиснете: START .
Бързо изключване	Изключвайте фурната, всеки екран или съобщение по всяко време.	 - натиснете и задръжте, докато фурната се изключи.		

Започнете да готвите				
Стъпка 1	Стъпка 2	Стъпка 3	Стъпка 4	Стъпка 5
 - натиснете, за да включите фурната.	 ... - изберете функцията за затопляне.	°C - задайте температурата.	OK - натиснете, за да потвърдите.	START - натиснете, за да започнете готвенето.

Научете как да готвите бързо				
Използвайте автоматичните програми, за да пригответе бързо ястия с настройките по подразбиране:				
Помощ при готвене	Стъпка 1	Стъпка 2	Стъпка 3	Стъпка 4
	Натиснете:  .	Натиснете:  .	Натиснете:  Помощ при готвене.	Изберете ястието.

Използвайте бързите функции, за да зададете времето за готвене	
<b>10% финален асистент</b> Използвайте 10% финален асистент, за да добавите допълнително време, когато остане 10% от времето за готвене.	За да увеличите времето за готвене, натиснете <b>+1min</b> .

# ИЗБЕРЕТЕ КЛАВИШ ЗА БЪРЗ ДОСТЪП!

---

## 16. ИЗБЕРЕТЕ КЛАВИШ ЗА БЪРЗ ДОСТЪП!

---

Тук можете да видите всички полезни възможности за бърз достъп. Можете да ги намерите и в съответните посветени на тях глави в ръководството за потребителя.

**Как да настроите: Функции нагряване**



**Как да настроите: Помощ при готвене**



**Как да настроите: Време за готвене**



**Как да отложите: Началото и края на готвенето**



**Как да анулирате: Настройване на таймера**





**Начин на използване: Термосонда**



## 17. ОПАЗВАНЕ НА ОКОЛНАТА СРЕДА

---

Рециклирайте материалите със символа . Поставете опаковките в съответните контейнери за рециклирането им. Помогнете за опазването на околната среда и човешкото здраве, както и за рециклирането на отпадъци от електрически и електронни уреди. Не изхвърляйте уредите, означени със символа , заедно с битовата смет. Върнете уреда в местния пункт за рециклиране или се обърнете към вашата общинска служба.

## PRO DOKONALÉ VÝSLEDKY

Děkujeme vám, že jste si zvolili výrobek značky AEG. Aby vám bezchybně sloužil mnoho let, vyrobili jsme jej s pomocí inovativních technologií, které usnadňují život, a vybavili funkcemi, které u obyčejných spotřebičů nespíš nenajdete. Aby vám sloužil co nejlépe, stačí věnovat pár minut čtení.

Navštivte naše webové stránky:



Rady k používání, brožury, poradce při potížích a informace o servisu a opravách získáte na:

**[www.aeg.com/support](http://www.aeg.com/support)**



Zaregistrujte svůj spotřebič a získejte lepší servis:

**[www.registreaeg.com](http://www.registreaeg.com)**



Nákup příslušenství, spotřebního materiálu a originálních náhradních dílů pro váš spotřebič:

**[www.aeg.com/shop](http://www.aeg.com/shop)**

## PÉČE O ZÁKAZNÍKY A SERVIS

Doporučujeme používat originální náhradní díly.

V případě kontaktování našeho autorizovaného servisního střediska mějte u sebe následující údaje: Model, výrobní číslo, sériové číslo.

Tyto informace naleznete na typovém štítku.

 Varování / Důležité bezpečnostní informace

 Všeobecné informace a rady

 Informace o ochraně životního prostředí

Změny vyhrazeny.

## OBSAH

<b>1. BEZPEČNOSTNÍ INFORMACE.....</b>	<b>44</b>	<b>3. POPIS SPOTŘEBIČE.....</b>	<b>50</b>
1.1 Bezpečnost dětí a zranitelných osob.....	44	3.1 Celkový pohled.....	50
1.2 Všeobecné bezpečnostní informace.....	45	3.2 Příslušenství.....	50
<b>2. BEZPEČNOSTNÍ POKYNY .....</b>	<b>46</b>	<b>4. JAK ZAPNOUT A VYPNOUT TROUBU....</b>	<b>51</b>
2.1 Instalace.....	46	4.1 Ovládací panel.....	51
2.2 Připojení k elektrické síti.....	47	4.2 Displej.....	52
2.3 Použití.....	48	<b>5. PŘED PRVNÍM POUŽITÍM.....</b>	<b>53</b>
2.4 Čištění a údržba.....	48	5.1 První čištění .....	53
2.5 Pyrolytické čištění.....	49	5.2 První připojení.....	54
2.6 Vnitřní osvětlení.....	49	5.3 První předežhřátí.....	54
2.7 Servis.....	50	<b>6. DENNÍ POUŽÍVÁNÍ.....</b>	<b>54</b>
2.8 Likvidace.....	50	6.1 Jak nastavit: Pečící funkce.....	54

6.2 Jak nastavit: Podporované Vaření.....	55	11.3 Pokyny k použití: Pyrolytická čisticí.....	69
6.3 Pečicí funkce.....	55	11.4 Připomínka čištění.....	70
6.4 Poznámky: Vlhký horkovzduch.....	57	11.5	
7. FUNKCE HODIN.....	58	Jak odstranit a nainstalovat: Dviřka.....	70
7.1 Popis funkcí hodin.....	58	11.6 Jak vyměnit: Osvětlení.....	71
7.2 Jak nastavit: Funkce hodin.....	58	12. ODSTRAŇOVÁNÍ ZÁVAD.....	72
8. POUŽITÍ: PŘÍSLUŠENSTVÍ.....	60	12.1 Co dělat, když.....	72
8.1 Vkládání příslušenství.....	60	12.2 Jak spravovat: Chybové kódy.....	73
8.2 Pečicí sonda.....	61	12.3 Servisní údaje.....	73
9. DOPLŇKOVÉ FUNKCE.....	63	13. ENERGETICKÁ ÚČINNOST.....	74
9.1 Jak uložit: Oblíbené.....	63	13.1 Informace o výrobku a list s údaji o výrobku*.....	74
9.2 Blokování tlačítek.....	63	13.2 Úspora energie.....	75
9.3 Automatické vypnutí.....	63	14. STRUKTURA NABÍDKY.....	75
9.4 Chladicí ventilátor.....	64	14.1 Nabídka.....	75
10. TIPY A RADY.....	64	14.2 Dílčí nabídka pro: Čištění.....	76
10.1 Doporučení k pečení.....	64	14.3 Dílčí nabídka pro: Funkce.....	76
10.2 Vlhký horkovzduch.....	64	14.4 Dílčí nabídka pro: Nastavení.....	77
10.3 Vlhký horkovzduch – doporučená příslušenství.....	65	14.5 Podnabídka pro: Obsluha.....	77
10.4 Tabulky vaření pro zkušební.....	65	15. JE TO SNADNÉ!.....	77
11. ČIŠTĚNÍ A ÚDRŽBA.....	67	16. VYUŽIJTE ZKRATKU!.....	78
11.1 Poznámky k čištění.....	68	17. POZNÁMKY K OCHRANĚ ŽIVOTNÍHO PROSTŘEDÍ.....	79
11.2 Jak vyjmout: Roštové drážky.....	68		

## 1. ⚠ BEZPEČNOSTNÍ INFORMACE

---

Tento návod si pečlivě přečtete ještě před instalací spotřebiče a jeho prvním použitím. Výrobce nenese odpovědnost za žádný úraz ani škodu v důsledku nesprávné instalace nebo použití. Návod k použití vždy uchovávejte na bezpečném a přístupném místě pro jeho budoucí použití.

### 1.1 Bezpečnost dětí a zranitelných osob

- Tento spotřebič smí používat děti starší osmi let nebo osoby se sníženými fyzickými, smyslovými nebo duševními schopnostmi nebo osoby bez patřičných zkušeností a znalostí, pouze pokud tak činí pod dozorem nebo obdržely instrukce týkající se bezpečného provozu spotřebiče a pokud rozumí rizikům spojeným s provozem spotřebiče. Děti

mladší osmi let a osoby s rozsáhlým a komplexním postižením bez stálého dozoru udržujte z dosahu spotřebiče.

- Nenechte děti hrát si se spotřebičem.
- Všechny obaly uschovejte mimo dosah dětí a řádně je zlikvidujte.
- **VAROVÁNÍ:** Je-li spotřebič v provozu nebo pokud chladne, nedovolte dětem a domácím zvířatům, aby se k němu přibližovaly. Přístupné části se při použití zahřívají na vysokou teplotu.
- Je-li spotřebič vybaven dětskou bezpečnostní pojistkou, doporučuje se ji aktivovat.
- Čištění a uživatelskou údržbu spotřebiče by neměly provádět děti bez dozoru.

## 1.2 Všeobecné bezpečnostní informace

- Spotřebič je určen výhradně pro přípravu jídel.
- Tento spotřebič je určen k použití v běžné nespolečné domácnosti ve vnitřních prostorách.
- Tento spotřebič lze používat v kancelářích, hotelových pokojích, motelech, agropenzionech a v podobných ubytovacích zařízeních, kde využití nepřesahuje (průměrnou) úroveň využití v domácnosti.
- Tento spotřebič smí instalovat a výměnu kabelu provádět jen kvalifikovaná osoba.
- Nepoužívejte spotřebič, dokud není nainstalován do vestavné konstrukce.
- Před prováděním jakékoli údržby vždy spotřebič odpojte od napájení.
- Je-li napájecí kabel poškozený, smí ho vyměnit pouze výrobce, autorizované servisní středisko nebo osoby s podobnou příslušnou kvalifikací. Jinak by mohlo dojít k úrazu elektrickým proudem.

# BEZPEČNOSTNÍ POKYNY

---

- **VAROVÁNÍ:** Před výměnou žárovky se ujistěte, že je spotřebič vypnutý, abyste zabránili možnému úrazu elektrickým proudem.
- **VAROVÁNÍ:** Spotřebič a jeho přístupné části se při použití zahřívají na vysokou teplotu. Nedotýkejte se topných článků.
- Při vkládání nebo vyjímání příslušenství či nádobí vždy používejte kuchyňské chňapky.
- Používejte pouze pečicí sondu doporučenou k tomuto spotřebiči.
- Chcete-li odstranit drážky na rošty, vytáhněte z bočních stěn nejdřív jejich přední část a poté zadní část. Drážky na rošty nainstalujte stejným postupem v opačném pořadí.
- K čištění spotřebiče nepoužívejte čisticí zařízení na páru.
- K čištění skleněných dvířek nepoužívejte drsné čisticí prostředky nebo ostré kovové škrabky. Mohly by poškrábat povrch, což by mohlo následně vést k rozbití skla.
- Před pyrolytickým čištěním vyjměte z vnitřku trouby veškeré příslušenství a nadměrné usazeniny/úniky.

## 2. BEZPEČNOSTNÍ POKYNY

---

### 2.1 Instalace



#### **VAROVÁNÍ!**

Tento spotřebič smí instalovat jen kvalifikovaná osoba.

- Odstraňte veškerý obalový materiál.
- Poškozený spotřebič neinstalujte ani nepoužívejte.
- Řiďte se pokyny k instalaci dodanými spolu s tímto spotřebičem.
- Při přemísťování spotřebiče buďte vždy opatrní, protože je těžký. Vždy používejte ochranné rukavice a uzavřenou obuv.
- Netahejte spotřebič za držadlo.
- Spotřebič nainstalujte na bezpečném a vhodném místě, které splňuje požadavky na instalaci.
- Dodržujte minimální vzdálenosti od ostatních spotřebičů a nábytku.
- Před instalací spotřebiče ověřte, zda se dvířka trouby otevírají bez omezení.
- Spotřebič je vybaven elektrickým chladicím systémem. Musí být zapojen do elektrické sítě.
- Vestavná jednotka musí splňovat požadavky na stabilitu dle normy DIN 68930.

Minimální výška skříňky (minimální výška skříňky pod pracovní deskou)	578 (600) mm
---	--------------

Šířka skříňky	560 mm
Hloubka skříňky	550 (550) mm
Výška přední části spotřebiče	594 mm
Výška zadní části spotřebiče	576 mm
Šířka přední části spotřebiče	595 mm
Šířka zadní části spotřebiče	559 mm
Hloubka spotřebiče	567 mm
Vestavná hloubka spotřebiče	546 mm
Hloubka s otevřenými dvířky	1027 mm
Minimální velikost ventilačního otvoru. Otvor umístěn na spodní zadní straně	560x20 mm
Délka napájecího síťového kabelu. Kabel se nachází v pravém rohu zadní strany	1500 mm
Montážní šrouby	4x25 mm

## 2.2 Připojení k elektrické síti



### **VAROVÁNÍ!**

Hrozí nebezpečí požáru nebo úrazu elektrickým proudem.

- Veškerá elektrická připojení by měla být provedena kvalifikovaným elektrikářem.
- Spotřebič musí být uzemněn.
- Zkontrolujte, zda údaje na typovém štítku souhlasí s parametry elektrické sítě.
- Vždy používejte správně instalovanou síťovou zásuvku s ochranou proti úrazu elektrickým proudem.
- Nepoužívejte rozbočovací zástrčky ani prodlužovací kabely.
- Dbejte na to, abyste nepoškodili napájecí kabel a síťovou zástrčku. Jestliže potřebujete přívodní kabel vyměnit, musí výměnu provést námi autorizované servisní středisko.
- Síťové kabely se nesmí dotýkat nebo se nacházet v blízkosti dvířek spotřebiče nebo výklenku pod spotřebičem, obzvláště je-li spotřebič v provozu nebo jsou-li dvířka horká.
- Ochrana před úrazem elektrickým proudem u živých či izolovaných částí musí být připravena tak, aby nešla odstranit bez použití nástrojů.
- Síťovou zástrčku zapojte do síťové zásuvky až na konci instalace spotřebiče. Po instalaci musí zůstat síťová zástrčka nadále dostupná.
- Pokud je síťová zásuvka uvolněná, nezapojte do ni síťovou zástrčku.
- Neodpojujte spotřebič ze zásuvky tahem za kabel. Vždy tahejte za zástrčku.

# BEZPEČNOSTNÍ POKYNY

- Používejte pouze správná izolační zařízení: ochranné vypínače vedení, pojistky (pojistky šroubového typu se musí odstranit z držáku), ochranné zemnicí jističe a stykače.
- Je nutné instalovat vhodný vypínač nebo izolační zařízení k řádnému odpojení všech napájecích vodičů spotřebiče. Toto izolační zařízení musí mít mezeru mezi kontakty alespoň 3 mm širokou.
- Před zapojením síťové zástrčky do síťové zásuvky zcela zavřete dvířka spotřebiče.
- Spotřebič se dodává se síťovou zástrčkou a napájecím kabelem.

## 2.3 Použití



### **VAROVÁNÍ!**

Hrozí nebezpečí zranění, popálení, úrazu elektrickým proudem či výbuchu.

- Neměňte technické parametry spotřebiče.
- Ujistěte se, že větrací otvory nejsou zablokované.
- Během provozu nenechávejte spotřebič bez dozoru.
- Po každém použití spotřebič vypněte.
- Pokud je spotřebič v provozu, buďte při otevírání jeho dvířek opatrní. Může uniknout horký vzduch.
- Nepoužívejte spotřebič, máte-li vlhké ruce, nebo když je v kontaktu s vodou.
- Na otevřená dvířka netlačte.
- Nepoužívejte spotřebič jako pracovní nebo odkládací plochu.
- Dvířka spotřebiče otvírejte opatrně. Používáte-li přísady obsahující alkohol, může vzniknout směs alkoholu a vzduchu.
- Při otírání dvířek nesmí být v blízkosti spotřebiče jiskry ani otevřený oheň.
- Do spotřebiče, do jeho blízkosti nebo na spotřebič neumísťujte hořlavé předměty nebo předměty nasáklé hořlavinami.



### **VAROVÁNÍ!**

Hrozí nebezpečí poškození spotřebiče.

- Aby nedošlo k poškození nebo změnám barvy smaltu:
  - Nepokládejte nádoby ani jiné předměty přímo na dno spotřebiče.
  - Nepokládejte hliníkovou fólii přímo na dno vnitřku spotřebiče.
  - Nenalévejte vodu přímo do horkého spotřebiče.
  - Po dokončení přípravy jídla nenechávejte ve spotřebiči vlhké talíře ani jídlo.
  - Při vkládání nebo vyjímání příslušenství buďte opatrní.
- Barevné změny na smaltovaném povrchu nebo nerezové oceli nemají vliv na výkon spotřebiče.
- Při pečení vláčných moučníků použijte hluboký plech. Ovočné šťávy mohou zanechat trvalé skvrny.
- Vždy vařte se zavřenými dvířky spotřebiče.
- Je-li spotřebič instalován za nábytkovým panelem (např. dvířky), dvířka nábytku nesmí být nikdy zavřená, když je spotřebič v provozu. Za zavřeným nábytkovým panelem může docházet k nárůstu horka a vlhka, což může následně poškodit spotřebič, pouzdro nebo podlahu. Nezavírejte nábytkový panel, dokud spotřebič po použití zcela nevychladne.

## 2.4 Čištění a údržba



### **VAROVÁNÍ!**

Hrozí nebezpečí poranění, požáru nebo poškození spotřebiče.



- Před čištěním nebo údržbou spotřebič vždy vypněte a vytáhněte síťovou zástrčku ze zásuvky.
- Přesvědčte se, že spotřebič už vychladl. Mohlo by dojít k prasknutí skleněných panelů.
- Poškozené skleněné panely okamžitě vyměňte. Kontaktujte autorizované servisní středisko.
- Při snímání dvířek spotřebiče buďte opatrní. Dvířka jsou těžká!
- Spotřebič čistěte pravidelně, abyste zabránili poškození materiálu jeho povrchu.
- Vyčistěte spotřebič vlhkým měkkým hadrem. Používejte pouze neutrální mycí prostředky. Nepoužívejte prostředky s drsnými částicemi, drátěnky, rozpouštědla nebo kovové předměty.
- Použijete-li sprej do trouby, řiďte se bezpečnostními pokyny uvedenými na jeho balení.

## 2.5 Pyrolytické čištění



### **VAROVÁNÍ!**

V pyrolytickém režimu hrozí riziko poranění / požáru / chemických emisí (výparů).

- Před použitím samočisticí pyrolytické funkce nebo funkce prvního použití z vnitřku trouby odstraňte následující:
  - jakékoliv zbytky či nánosy jídla, olejů či tuků.
  - jakékoliv vyjímatelné předměty (včetně roštů, bočních kolejniček, apod. dodaných spolu se spotřebičem), obzvláště pak hrnce, pánve a jiné náčiní s nepřilnavým povrchem.
- Pečlivě si přečtěte všechny pokyny ohledně pyrolytického čištění.
- Držte děti z dosahu spotřebiče během chodu pyrolytického čištění. V průběhu této funkce bude spotřebič velmi horký a z předních větracích otvorů bude vycházet horký vzduch.
- Pyrolytické čištění je proces, při kterém se díky vysokým teplotám mohou uvolňovat výpary ze zbytků potravin či konstrukčních materiálů, a zákazníkům se proto důrazně doporučuje následující:
  - během každého pyrolytického čištění a po jeho dokončení zajistit dobré větrání.
  - během prvního použití při maximální teplotě a po jeho dokončení zajistit dobré větrání.
- Na rozdíl od lidí mohou být někteří plazi či ptáci velmi citliví na výpary, k jejich tvorbě může docházet během čistícího procesu u všech pyrolytických trub.
  - Během chodu pyrolytického čištění odstraňte z blízkosti trouby všechna domácí zvířata (obzvláště ptactvo) a maximální teplotu čištění poprvé použijte v dobře větraném prostoru.
- Malá domácí zvířata mohou být také velmi citlivá na místní změny teploty, ke kterým dochází během samočisticího pyrolytického programu v blízkosti všech pyrolytických trub.
- Při vysokoteplotním pyrolytickém čištění může u všech pyrolytických trub dojít k poškození nepřilnavého povrchu hrnců, pánví, plechů, náčiní apod. a může také vést ke tvorbě méně škodlivých výparů.
- Výpary uvolňované z pyrolytických trub / zbytky jídel nejsou dle jejich popisu škodlivé pro člověka, děti nebo osoby se zdravotními problémy.

## 2.6 Vnitřní osvětlení



### **VAROVÁNÍ!**

Nebezpečí úrazu elektrickým proudem!

- Pokud jde o žárovku (žárovky) v tomto spotřebiči a samostatně prodávané náhradní žárovky: Tyto žárovky jsou navrženy tak, aby odolaly extrémním fyzickým podmínkám v domácích spotřebičích, ať už jde o teplotu, vibrace či vlhkost, nebo jsou určeny k signalizaci

# POPIS SPOTŘEBIČE

informací o provozním stavu spotřebiče. Nejsou určeny k použití v jiných spotřebičích a nejsou vhodné k osvětlení místností v domácnosti.

- Tento výrobek obsahuje světelný zdroj s třídou energetické účinnosti G.
- Používejte pouze žárovky se stejnými vlastnostmi .

## 2.7 Servis

- Je-li nutná oprava spotřebiče, obraťte se na autorizované servisní středisko.
- Používejte pouze originální náhradní díly.

## 2.8 Likvidace



### VAROVÁNÍ!

Hrozí nebezpečí úrazu či udušení.

- Pro informace ohledně správné likvidace spotřebiče se obraťte na místní úřady.
- Odpojte spotřebič od elektrické sítě.
- Odřízněte síťový kabel v blízkosti spotřebiče a zlikvidujte jej.
- Odstraňte dveřní západku, abyste zabránili uvěznění dětí a domácích zvířat ve spotřebiči.

# 3. POPIS SPOTŘEBIČE

## 3.1 Celkový pohled

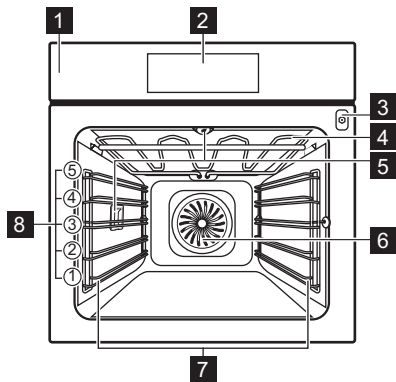

- 1 Ovládací panel
- 2 Displej
- 3 Zásuvka pro pečicí sondu
- 4 Topné těleso
- 5 Osvětlení
- 6 Ventilátor
- 7 Zasouvací mřížka, vyjímatelné
- 8 Polohy mřížky

## 3.2 Příslušenství

### Tvarovaný rošt

Pro nádoby na pečení, koláčové formy, pečeně.

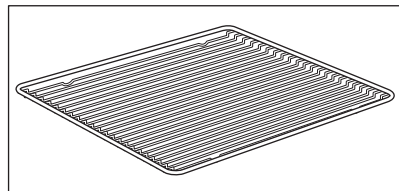

# JAK ZAPNOUT A VYPNOUT TROUBU

## Plech na pečení

Pro koláče a sušenky.

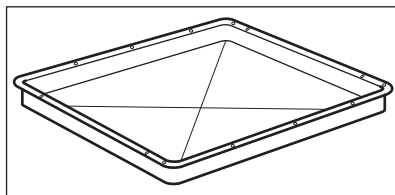

## Hluboký pekáč/plech

K pečení a opékání jídel nebo jako plech na zachytávání tuku.

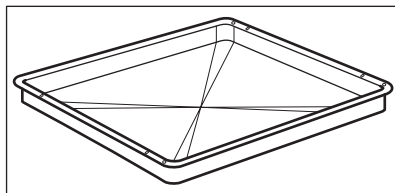

## Pečící sonda

Slouží k měření teploty uvnitř pokrmu.

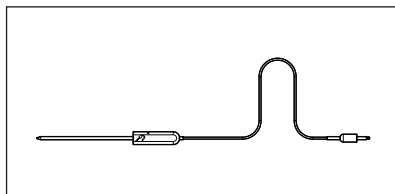

## Teleskopické výsuvy

Pro snazší vkládání a vyjímání plechů a tvarovaného roštu.

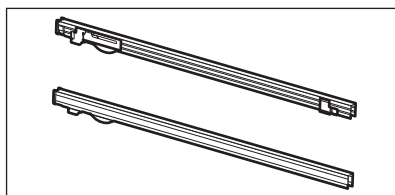

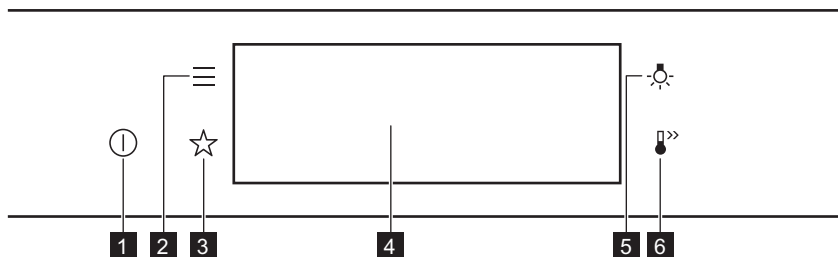

## 4. JAK ZAPNOUT A VYPNOUT TROUBU

### 4.1 Ovládací panel



# JAK ZAPNOUT A VYPNOUT TROUBU

<b>1</b>	Zapnout / Vypnout	Stisknutím a podržením zapnete a vypnete troubu.
<b>2</b>	Nabídka	Zobrazí funkce trouby.
<b>3</b>	Oblíbené	Zobrazí oblíbená nastavení.
<b>4</b>	Displej	Zobrazí aktuální nastavení trouby.
<b>5</b>	Spínač osvětlení	Slouží k zapnutí a vypnutí osvětlení.
<b>6</b>	Rychlé zahřátí	Slouží k zapnutí a vypnutí funkce: Rychlé zahřátí.

 <p><b>Mačkejte tlačítko</b></p>	 <p><b>Posuňte</b></p>	 <p><b>Stiskněte a podržte</b></p>
Dotkněte se povrchu konečkem prstu.	Posuňte konečkem prstu po povrchu.	Dotkněte se povrchu na tři sekundy.



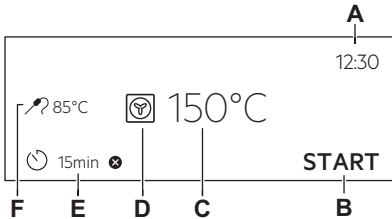

## 4.2 Displej

	Po zapnutí se na displeji zobrazí hlavní obrazovka s pečicí funkcí a výchozí teplotou.
	Pokud troubu nepoužijete během 2 minut, displej se přepne do pohotovostního režimu.
	Při pečení se na displeji zobrazí nastavené a další dostupné funkce.

 <p>The diagram shows a control panel display with the following elements and labels:</p> <ul style="list-style-type: none"> <li><b>A</b>: 12:30 (Time)</li> <li><b>B</b>: START (Power button)</li> <li><b>C</b>: 150°C (Temperature)</li> <li><b>D</b>: [Bake icon]</li> <li><b>E</b>: 15min (Timer)</li> <li><b>F</b>: 85°C (Preheat temperature)</li> </ul>	<p>Displej s nastavenými klíčovými funkcemi.</p> <ul style="list-style-type: none"> <li>A. Denní čas</li> <li>B. ZAPNOUT/VYPNOUT</li> <li>C. Teplota</li> <li>D. Pečicí funkce</li> <li>E. Časovač</li> <li>F. Pečicí sonda (pouze u vybraných modelů)</li> </ul>
--	---

## Ukazatele na displeji

**Základní ukazatele** – slouží k navigaci na displeji.

<p> K potvrzení volby/nastavení.</p>	<p> K návratu o jednu úroveň v nabídce.</p>	<p> K vrácení posledního úkolu.</p>	<p> K zapnutí a vypnutí funkcí.</p>
---	--	--	--

**Ukazatele funkce Zvukový signál** – když skončí nastavený čas přípravy pokrmu, zazní zvukový signál.

<p> Funkce je zapnutá.</p>	<p> Funkce je zapnutá. Pečení se automaticky vypne.</p>	<p> Zvukový signál je vypnutý.</p>
---	--	---

## Ukazatele časovače

<p> Pro nastavení funkce: Odložený start.</p>	<p> Ke zrušení nastavení.</p>
--	--

## 5. PŘED PRVNÍM POUŽITÍM



### VAROVÁNÍ!

Viz kapitoly o bezpečnosti.

### 5.1 První čištění

		
---	---	---

# DENNÍ POUŽÍVÁNÍ





Krok 1	Krok 2	Krok 3
Odstraňte z trouby veškeré příslušenství a vyjímatelné drážky na rošty.	Troubu a příslušenství otřete měkkým hadříkem, teplou vodou a šetrným mycím prostředkem.	Příslušenství a vyjímatelné drážky na rošty vložte do trouby.

## 5.2 První připojení

Po prvním připojení se na displeji zobrazí uvítací zpráva.

Musíte nastavit: Jazyk, Displej jas, Tóny tlačítek, Hlasitost zv. signalizace, Denní čas.

## 5.3 První přehřátí

 Před prvním použitím prázdnou troubu přehřejte.	
Krok 1	Z trouby odstraňte veškeré příslušenství a vyjímatelné drážky na rošty.
Krok 2	Nastavte maximální teplotu pro funkci  . Nechte troubu pracovat jednu hodinu.
Krok 3	Nastavte maximální teplotu pro funkci  . Nechte troubu pracovat 15 minut.
 Během přehřívání může z trouby vycházet zápach a kouř. Místnost musí být větraná.	

# 6. DENNÍ POUŽÍVÁNÍ

 <b>VAROVÁNÍ!</b> Viz kapitoly o bezpečnosti.
--

## 6.1 Jak nastavit: Pečicí funkce

Krok 1	Zapněte troubu. Na displeji se zobrazí výchozí pečicí funkce.
Krok 2	Stisknutím symbolu pečicí funkce přejděte do dílčí nabídky.
Krok 3	Zvolte pečicí funkci a stiskněte: OK. Na displeji se zobrazí: teplota.
Krok 4	Nastavte teplotu. Stiskněte: OK.

<b>Krok 5</b>	Stiskněte: <b>START</b> . Pečicí sonda – sondu lze připojit kdykoliv před nebo během procesu přípravy.
STOP – stisknutím vypnete pečicí funkci.	
<b>Krok 6</b>	troubu vypněte.

## Využijte zkratku!



## 6.2 Jak nastavit: Podporované Vaření

Každý pokrm v této podnabídce má doporučenou funkci a teplotu. Můžete upravit čas a teplotu. U některých pokrmů můžete také péct pomocí:

- Automatická váha
- Pečicí sonda

Úroveň, na kterou je pokrm připraven:

- Nepropečené nebo Méně
- Středně velké
- Dobře propečené nebo Více









<b>Krok 1</b>	Zapněte troubu.
<b>Krok 2</b>	Stiskněte:
<b>Krok 3</b>	Stiskněte: . Zadejte: Podporované Vaření.
<b>Krok 4</b>	Zvolte pokrm nebo druh jídla.
<b>Krok 5</b>	Stiskněte: <b>START</b> .

## Využijte zkratku!











## 6.3 Pečicí funkce

## STANDARDNÍ

Pečicí funkce	Použití
 Gril	Ke grilování tenkých kusů potravin a opékání chleba.
 Turbo gril	K pečení velkých kusů masa nebo drůbeže s kostmi na jedné úrovni. K zapékání a pečení dozlatova.
 Pravý horký vzduch	K pečení jídel na třech úrovních současně a k sušení potravin. Nastavte teplotu o 20–40 °C nižší než pro Horní/spodní ohřev.
 Mražené potraviny	K přípravě polotovarů do křupava (např. hranolek, amerických brambor nebo jarních závitků).
 Horní/spodní ohřev	K pečení a opékání jídel na jedné úrovni trouby.
 Pizza	K pečení pizzy. K intenzivnějšímu opečení dozlatova a dosažení křupavého korpusu.
 Spodní ohřev	K pečení koláčů s křupavým korpusem a zavařování potravin.
 Pečení chleba	Pomocí této funkce můžete připravovat chléb a housky s velmi dobrými profesionálními výsledky co do křupavosti, barvy a kůrky.
 Kynutí těsta	K urychlení kynutí těsta. Brání vysychání povrchu těsta a udržuje jeho pružnost.



## SPECIALITY

Pečící funkce	Použití
 <b>Zavařování</b>	K zavařování zeleniny (např. nakládané zeleniny).
 <b>Sušení</b>	K sušení krájeného ovoce, zeleniny a hub.
 <b>Ohřev talířů</b>	K předehřátí talířů k servírování.
 <b>Rozmrazování</b>	K rozmrazování potravin (zeleniny a ovoce). Doba rozmrazování závisí na množství a velikosti zmražených potravin.
 <b>Gratinované pokrmy</b>	Pro pokrmy jako lasagne nebo zapečené brambory. K zapékání a pečení dozlatova.
 <b>Nízkoteplotní pečení</b>	K přípravě měkkých a šťavnatých pečení.
 <b>Uchovat teplé</b>	K udržení teploty jídla.
 <b>Vlhký horkovzduch</b>	Tato funkce slouží k úspoře energie při pečení. Při použití této funkce se teplota ve vnitřku trouby může lišit od nastavené teploty. Je využito zbytkové teplo. Může dojít ke snížení tepelného výkonu. Další informace naleznete v kapitole „Denní používání“, Poznámky: Vlhký horkovzduch.

## 6.4 Poznámky: Vlhký horkovzduch

Tato funkce byla použita ke splnění energetické třídy a požadavků na ekodesign podle směrnice EU 65/2014 a EU 66/2014. Testy podle normy EN 60350-1.

Dvířka trouby by měla být během pečení zavřená, aby nedošlo k přerušení funkce a aby trouba fungovala co nejúsporněji.

Pokud používáte tuto funkci, osvětlení se automaticky vypne po 30 sekundách.

# FUNKCE HODIN

Pokyny k pečení najdete v kapitole „Tipy a rady“, Vlhký horkovzduch. Pro obecná doporučení ohledně úspory energie viz kapitolu „Energetická účinnost“, Úspora energie.

## 7. FUNKCE HODIN

### 7.1 Popis funkcí hodin

Funkce hodiny	Použití
Čas pečení	K nastavení délky přípravy jídla. Maximum je 23 h 59 min.
Ukončit akci	K nastavení toho, co se stane po dokončení počítání časovače.
Odložený start	K odložení startu nebo konce přípravy jídla.
Prodloužení doby pečení	K prodloužení doby přípravy.
Připomínka	K nastavení odpočítávání času. Maximum je 23 h 59 minut. Tato funkce nemá žádný vliv na provoz trouby.
Časovač	Kontroluje, jak dlouho je tato funkce v provozu. Časovač – můžete jej zapnout a vypnout.

### 7.2 Jak nastavit: Funkce hodin

Jak nastavit hodiny	
<b>Krok 1</b>	Stiskněte: Denní čas.
<b>Krok 2</b>	Nastavte čas. Stiskněte: OK.

Jak nastavit dobu přípravy	
<b>Krok 1</b>	Zvolte pečicí funkci a nastavte teplotu.
<b>Krok 2</b>	Stiskněte:  .
<b>Krok 3</b>	Nastavte čas. Stiskněte: OK.

## Využijte zkratku!



Jak zvolit funkci ukončení	
<b>Krok 1</b>	Zvolte pečicí funkci a nastavte teplotu.
<b>Krok 2</b>	Stiskněte:  .
<b>Krok 3</b>	Nastavte dobu přípravy.
<b>Krok 4</b>	Stiskněte: ● ● ● .
<b>Krok 5</b>	Stiskněte: Ukončit akci.
<b>Krok 6</b>	Zvolte upřednostňované: Ukončit akci.
<b>Krok 7</b>	Stiskněte: OK. Opakujte, dokud se na displeji nezobrazí hlavní obrazovka.

Jak odložit začátek přípravy	
<b>Krok 1</b>	Nastavte pečicí funkci a teplotu.
<b>Krok 2</b>	Stiskněte:  .
<b>Krok 3</b>	Nastavte dobu přípravy.
<b>Krok 4</b>	Stiskněte: ● ● ● .
<b>Krok 5</b>	Stiskněte: Odložený start.
<b>Krok 6</b>	Zvolte hodnotu.
<b>Krok 7</b>	Stiskněte: OK. Opakujte, dokud se na displeji nezobrazí hlavní obrazovka.

Jak prodloužit dobu přípravy	
Když zbývá 10 % doby přípravy a jídlo se nezdá být hotové, můžete prodloužit dobu přípravy. Také můžete změnit pečicí funkci.	

# POUŽITÍ: PŘÍSLUŠENSTVÍ

## Jak prodloužit dobu přípravy

Stisknutím **+1min** prodloužíte dobu přípravy.

## Jak změnit nastavení časovače

**Krok 1** Stiskněte: .

**Krok 2** Nastavte hodnotu časovače.

**Krok 3** Stiskněte: **OK**.

Nastavený čas lze změnit kdykoliv během přípravy jídla.

# 8. POUŽITÍ: PŘÍSLUŠENSTVÍ

## 8.1 Vkládání příslušenství

Malý zářez nahoře zajišťuje vyšší bezpečnost. Tyto zářezy také fungují jako ochrana proti překlopení. Vysoký okraj kolem roštu slouží jako ochrana proti sklouznutí varných nádob z roštu.

### Tvarovaný rošt:

Rošt zasuněte mezi vodící lišty drážek roštů.

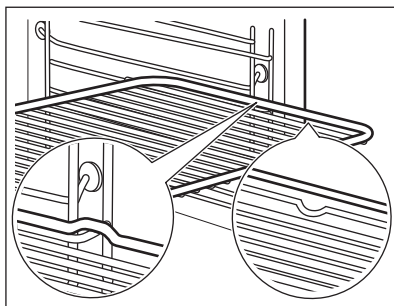

### Plech na pečení / Hluboký pekáč:

Zasuňte plech mezi drážky zvolené úrovně roštu.

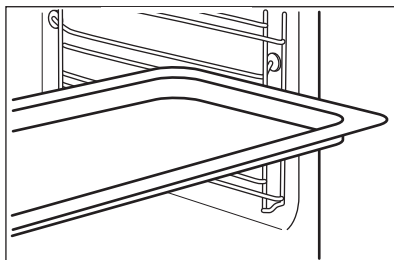

## Tvarovaný rošt, Plech na pečení / Hluboký pekáč:

Plech zasuněte mezi drážky zvolené úrovně roštu a tvarovaný rošt v drážkách nad nimi.

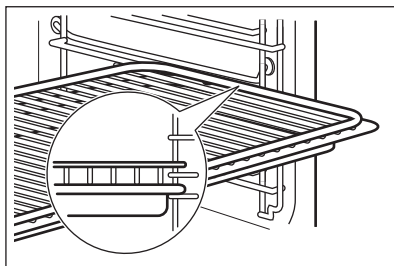

## 8.2 Pečicí sonda

Pečicí sonda – měří teplotu uvnitř pokrmu. Použití je možné u každé pečicí funkce.

### Lze nastavit dvě teploty:



Teplota trouby: minimálně 120 °C.



Teplota ve středu pokrmu.

### Pro dosažení nejlepších výsledků:

Přísady by měly mít pokojovou teplotu.

Nepoužívejte pro tekuté pokrmy.

V průběhu přípravy musí zůstat v pokrmu.



Trouba vypočítá přibližný čas konce pečení. Ten závisí na množství pokrmu, nastavené funkci trouby a teplotě.

## Pokyny k použití: Pečicí sonda

<b>Krok 1</b>	Zapněte troubu.
<b>Krok 2</b>	Nastavte pečicí funkci a v případě potřeby teplotu trouby.
<b>Krok 3</b>	Vložte: Pečicí sonda.
<b>Maso, drůbež a ryby</b>	<b>Dušená/zapékaná jídla</b>
Zasuňte špičku Pečicí sonda do středu masa nebo ryby, pokud možno do nejsilnější části. Ujistěte se, že alespoň 3/4 Pečicí sonda jsou vsunuty do pokrmu.	Zasuňte špičku Pečicí sonda přesně do středu mísy. Během pečení musí Pečicí sonda držet stabilně na jednom místě. Abyste toho dosáhli, použijte pevnou přísadu. Okraj zapékačské mísy použijte k podepření silikonové rukojeti Pečicí sonda. Špička Pečicí sonda by se měla dotýkat dna zapékačské mísy.

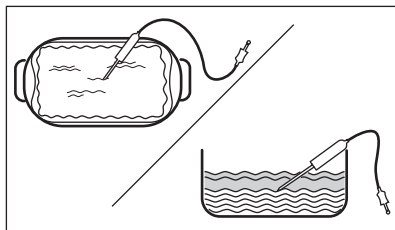
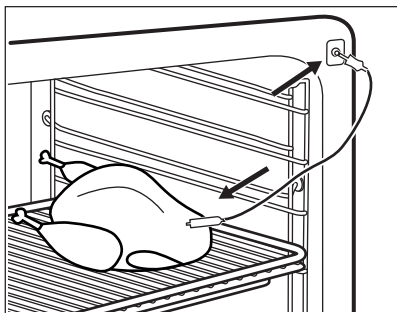
# POUŽITÍ: PŘÍSLUŠENSTVÍ



<b>Krok 4</b>	Zapojte Pečicí sonda do zásuvky na přední straně trouby. Displej zobrazí aktuální teplotu: Pečicí sonda.
<b>Krok 5</b>	 – stisknutím nastavíte teplotu pečicí sondy ve středu pokrmu.
<b>Krok 6</b>	<ul style="list-style-type: none"><li>● ● ● – stisknutím nastavíte upřednostňovanou volbu:</li><li>• Zvukový signál – jakmile střed pokrmu dosáhne nastavené teploty, zazní zvukový signál.</li><li>• Zvukový signál a ukončení pečení – jakmile střed pokrmu dosáhne nastavené teploty, zazní zvukový signál a trouba se vypne.</li></ul>
<b>Krok 7</b>	Zvolte funkci a opakovaným stisknutím: <b>OK</b> přejděte na hlavní obrazovku.
<b>Krok 8</b>	Stiskněte: <b>START</b> . Jakmile pokrm dosáhne nastavené teploty, zazní zvukový signál. Můžete se rozhodnout skončit nebo pokračovat v přípravě jídla, abyste zajistili, že je pokrm dobře propečený.
<b>Krok 9</b>	Zástrčku Pečicí sonda vytáhněte ze zásuvky a pokrm vyjměte z trouby. <div style="border: 1px solid black; padding: 5px;"> <b>VAROVÁNÍ!</b> Pečicí sonda může být velmi horký a hrozí nebezpečí popálenin. Při vytahování zástrčky a vyjmutí sondy z pokrmu buďte opatrní.</div>

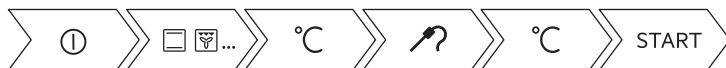

Využijte zkratku!



## 9. DOPLŇKOVÉ FUNKCE



### 9.1 Jak uložit: Oblíbené

Můžete ukládat svá oblíbená nastavení, jako např. pečicí funkci, dobu pečení, teplotu nebo čistící funkci. Můžete uložit tři oblíbená nastavení.

<b>Krok 1</b>	Zapněte troubu.
<b>Krok 2</b>	Zvolte upřednostňované nastavení.
<b>Krok 3</b>	Stiskněte:  . Zvolte: Oblíbené.
<b>Krok 4</b>	Vyberte: Uložit aktuální nastavení.
<b>Krok 5</b>	Stisknutím + přidáte nastavení do seznamu: Oblíbené. Stiskněte tlačítko OK.
<p> – stisknutím resetujete nastavení.   – stisknutím zrušíte nastavení.</p>	



### 9.2 Blokování tlačítek



Tato funkce brání náhodné změně pečicí funkce.

<b>Krok 1</b>	Zapněte troubu.
<b>Krok 2</b>	Nastavte pečicí funkci.
<b>Krok 3</b>	Současným stisknutím  a  zapněte funkci.
K vypnutí funkce zopakujte krok 3.	

### 9.3 Automatické vypnutí

Pokud je spuštěna nějaká pečicí funkce a vy nezměníte žádné nastavení, trouba se po určité době z bezpečnostních důvodů vypne.

 (°C)	 (h)
30 - 115	12.5
120 - 195	8.5
200 - 245	5.5

 (°C)	 (h)
250 – maximální	3

Automatické vypnutí nefunguje s funkcemi: Osvětlení, Pečicí sonda, Čas ukončení, Nízkoteplotní pečení.

## 9.4 Chladicí ventilátor

Když je trouba v provozu, chladicí ventilátor se automaticky zapne, aby udržoval povrch trouby chladný. Jestliže troubu vypnete, bude chladicí ventilátor pokračovat v chlazení až do úplného ochlazení trouby.





# 10. TIPY A RADY

## 10.1 Doporučení k pečení







<p>Teploty a časy přípravy v tabulkách jsou pouze orientační. Závisí na receptu, kvalitě a množství použitých přísad.</p> <p>Vaše trouba může péct jinak, než jak jste byli zvyklí u staré trouby. Nižší uvedené rady představují doporučená nastavení teploty, délky přípravy a polohy roštu pro specifické druhy pokrmů. Jestliže nemůžete najít nastavení pro konkrétní recept, snažte se vybrat podobný.</p> <p>Více doporučení ohledně vaření naleznete v tabulkách vaření na naší webové stránce. Tipy pro vaření naleznete pomocí výrobního čísla PNC, které je uvedeno na typovém štítku na předním rámu vnitřku trouby.</p>

## 10.2 Vlhký horkovzduch

Nejlepších výsledků dosáhnete, budete-li se řídit doporučenou dobou pečení v tabulce níže.





		 (°C)		 (min)
Sladké pečivo, 16 kusů	plech na pečení nebo pe- káč na zachycení tuku	180	2	25 - 35
Piškotová roláda	plech na pečení nebo pe- káč na zachycení tuku	180	2	15 - 25
Celá ryba, 0,2 kg	plech na pečení nebo pe- káč na zachycení tuku	180	3	15 - 25



		 (°C)		 (min)
Sušenky, 16 kusů	plech na pečení nebo pekáč na zachycení tuku	180	2	20 - 30
Makronky, 24 kusů	plech na pečení nebo pekáč na zachycení tuku	160	2	25 - 35
Muffin, 12 kusů	plech na pečení nebo pekáč na zachycení tuku	180	2	20 - 30
Slané pečivo, 20 kusů	plech na pečení nebo pekáč na zachycení tuku	180	2	20 - 30
Sušenky z křehkého těsta, 20 kusů	plech na pečení nebo pekáč na zachycení tuku	140	2	15 - 25
Ovocné dortíky, 8 kusů	plech na pečení nebo pekáč na zachycení tuku	180	2	15 - 25

## 10.3 Vlhký horkovzduch – doporučená příslušenství

Používejte formy a nádoby z tmavého kovu a s povrchovou vrstvou. Pohlcejí teplo lépe než nádoby ze světlého kovu a s reflexní úpravou.

			
<b>Plech na pizzu</b>	<b>Zapékací forma</b>	<b>Pečicí šálky</b>	<b>Dortový korpus</b>
Tmavý, nereflexní Průměr 28 cm	Tmavý, nereflexní Průměr 26 cm	Keramika Průměr 8 cm, výška 5 cm	Tmavý, nereflexní Průměr 28 cm





## 10.4 Tabulky vaření pro zkušebny

### Informace pro zkušebny

Testy podle normy: EN 60350, IEC 60350.



## PEČENÍ NA JEDNÉ ÚROVNI. Pečení ve formě





		 (°C)	 (min)	
Piškotový koláč bez tuku	Pravý horký vzduch	140 - 150	35 - 50	2
Piškotový koláč bez tuku	Horní/spodní ohřev	160	35 - 50	2
Jablečný koláč, 2 formy na pečení, Ø 20 cm	Pravý horký vzduch	160	60 - 90	2
Jablečný koláč, 2 formy na pečení, Ø 20 cm	Horní/spodní ohřev	180	70 - 90	1



## PEČENÍ NA JEDNÉ ÚROVNI. Sušenky







Použijte třetí polohu roštu.

		 (°C)	 (min)
Máslové sušenky / Proužky těsta	Pravý horký vzduch	140	25 - 40
Máslové sušenky / Proužky těsta, předehřejte prázdnou troubu	Horní/spodní ohřev	160	20 - 30
Malé koláče, 20 kousků na plech, předehřejte prázdnou troubu	Pravý horký vzduch	150	20 - 35
Malé koláče, 20 kousků na plech, předehřejte prázdnou troubu	Horní/spodní ohřev	170	20 - 30



## PEČENÍ NA VÍCE ÚROVNÍCH. Sušenky

		 (°C)	 (min)	
Máslové sušenky / Proužky těsta	Pravý horký vzduch	140	25 - 45	1 / 4
Malé koláče, 20 kousků na plech, předehřejte prázdnou troubu	Pravý horký vzduch	150	23 - 40	1 / 4
Piškotový koláč bez tuku	Pravý horký vzduch	160	35 - 50	1 / 4







## GRIL



Předehřejte prázdnou troubu po dobu pěti minut.



Gril s maximálním nastavením teploty.

		 (min)	
Topinky	Gril	1 - 3	5
Hovězí steak, v polovině doby obraťte	Gril	24 - 30	4



## 11. ČIŠTĚNÍ A ÚDRŽBA



### VAROVÁNÍ!

Viz kapitoly o bezpečnosti.

## 11.1 Poznámky k čištění

 <p><b>Čistící prostředky</b></p>	Přední stranu trouby otřete měkkým hadříkem namočeným v roztoku teplé vody a šetrného mycího prostředku.
	Kovové plochy očistěte pomocí čistícího roztoku.
	Skvrny vyčistěte pomocí šetrného čistícího prostředku.
 <p><b>Každodenní použití</b></p>	Vnitřek trouby očistěte po každém použití. Hromadění mastnoty či zbytků jídel může způsobit požár.
	Neuchovávejte potraviny v troubě déle než 20 minut. Osušte vnitřek měkkým hadrem po každém použití.
 <p><b>Příslušenství</b></p>	Vyčistěte všechno příslušenství po každém použití a nechte jej vysušit. Použijte měkký hadr a vlažnou vodu s šetrným mycím prostředkem. Nečistěte příslušenství v myčce nádobí
	Nepřilnavé příslušenství nečistěte pomocí abrazivních čistících prostředků nebo ostrých předmětů.

## 11.2 Jak vyjmout: Roštové drážky

K vyčištění trouby vyjměte drážky na rošty.

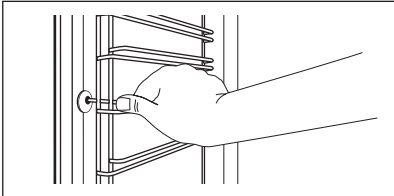
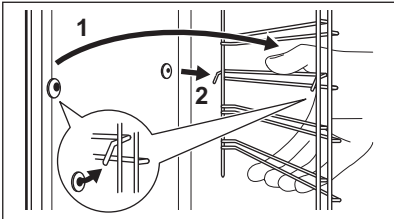
<b>Krok 1</b>	Vypněte troubu a vyčkejte, dokud nevychladne.	
<b>Krok 2</b>	Odtáhněte přední část konstrukce roštových drážek od postranní stěny.	
<b>Krok 3</b>	Odtáhněte zadní konec konstrukce roštových drážek od postranní stěny a vyjměte ji.	
<b>Krok 4</b>	Drážky na rošty nainstalujte stejným postupem v opačném pořadí. Patky výsuvných kolejniček musí směřovat dopředu.	

## 11.3 Pokyny k použití: Pyrolytická čisticí

Vyčistěte troubu pomocí Pyrolytická čisticí.



### VAROVÁNÍ!

Hrozí nebezpečí popálení.



### POZOR!

Jsou-li ve stejné skříni instalovány další spotřebiče, nepoužívejte je současně s touto funkcí. Trouba by se mohla poškodit.

### Před Pyrolytická čisticí:

Vypněte troubu a vyčkejte, dokud nevychladne.	Vyjměte všechno příslušenství a vyjímatelné drážky na rošty.	Dno trouby a vnitřní sklo dvířek otřete měkkým hadříkem namočeným v roztoku teplé vody a šetrného mycího prostředku.
---	--	--

Krok 1	Krok 2	Krok 3
Zapněte troubu.	Stiskněte:  / Čištění.	Vyberte režim čištění.
Funkce	Režim čištění	Délka
Pyrolytická čisticí, krátký	Lehké čištění	1 h
Pyrolytická čisticí, normální	Normální čištění	1 h 30 min
Pyrolytická čisticí, intenzivní	Důkladné čištění	3 h

**i** Když se spustí čištění, dvířka trouby se zablokují a osvětlení je vypnuté. Chladicí ventilátor pracuje při vyšších otáčkách.

**STOP** – stisknutím zastavíte čištění před dokončením.  
Troubu nepoužívejte, dokud nezhasne symbol zamčených dvířek na displeji.

### Po ukončení čištění:

Vypněte troubu a vyčkejte, dokud nevychladne.	Vnitřek trouby vyotřete měkkým hadříkem.	Ze dna trouby odstraňte veškeré zbytky.
---	--	---

## 11.4 Příklad připomínka čištění

Zobrazí-li se připomínka, je doporučeno provést čištění.

Použijte funkci: Pyrolytická čistící.

## 11.5 Jak odstranit a nainstalovat: Dvířka

Dvířka a vnitřní skleněné panely lze za účelem čištění demontovat. Počet skleněných panelů se liší dle modelu.



### VAROVÁNÍ!

Dvířka jsou těžká.



### POZOR!

Se sklem manipulujte opatrně, především u hran předního skleněného panelu. Sklo může prasknout.

<b>Krok 1</b>	Zcela otevřete dvířka.	
<b>Krok 2</b>	Nadzdvihněte a stiskněte upínací páčky (A) na obou dveřních závěsech až na doraz.	
<b>Krok 3</b>	Přivřete dvířka trouby do první polohy otevření (přibližně do úhlu 70°). Podržte dvířka na obou stranách a vytáhněte je směrem šikmo vzhůru od trouby. Dvířka položte vnější stranou dolů na měkkou látku na rovné podložce.	
<b>Krok 4</b>	Uchopte okrajovou lištu (B) na horní straně dvířek na obou stranách a zatlačením směrem dovnitř uvolněte svorku těsnění.	
<b>Krok 5</b>	Vytáhněte okrajovou lištu dopředu a vyjměte ji.	
<b>Krok 6</b>	Uchopte skleněné panely jednu po druhé na jejich horní straně a vytáhněte je z drážek směrem nahoru.	

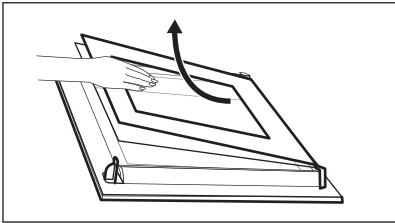
<b>Krok 7</b>	Skleněný panel omyjte vodou s mycím prostředkem. Skleněný panel pečlivě osušte. Skleněné panely nemyjte v myčce nádobí.	
<b>Krok 8</b>	Po čištění proveďte výše uvedené kroky v opačném pořadí.	
<b>Krok 9</b>	Nejprve nainstalujte menší a potom větší panel a dvířka.	

## 11.6 Jak vyměnit: Osvětlení



### VAROVÁNÍ!

Nebezpečí úrazu elektrickým proudem.  
Žárovka může být horká.

#### Před výměnou osvětlení:

Krok 1	Krok 2	Krok 3
Vypněte troubu. Počkejte, dokud trouba nevychladne.	Odpojte troubu od elektrické sítě.	Na dno vnitřku trouby položte utěrku.

## Horní žárovka

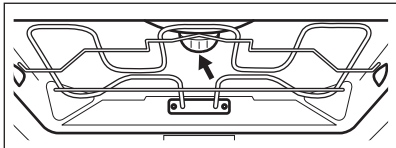
<b>Krok 1</b>	Skleněným krytem otočte a sejměte jej.	
<b>Krok 2</b>	Skleněný kryt vyčistěte.	
<b>Krok 3</b>	K výměně použijte vhodnou žárovku odolnou proti teplotě 300 °C.	
<b>Krok 4</b>	Nasadte skleněný kryt.	

# ODSTRAŇOVÁNÍ ZÁVAD

## Boční žárovku

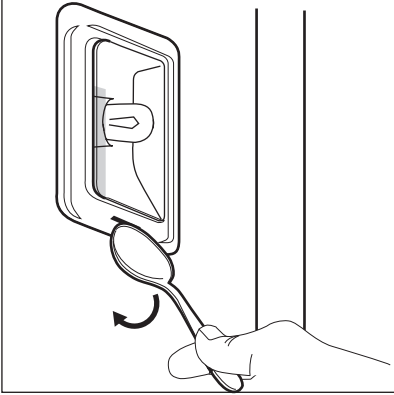
<b>Krok 1</b>	Odstraněním levé drážky na rošt získáte přístup k žárovce.	
<b>Krok 2</b>	Pomocí úzkého tupého předmětu (např. čajové lžičky) sejměte skleněný kryt.	
<b>Krok 3</b>	Skleněný kryt vyčistěte.	
<b>Krok 4</b>	K výměně použijte vhodnou žárovku odolnou proti teplotě 300 °C.	
<b>Krok 5</b>	Nasadte skleněný kryt.	
<b>Krok 6</b>	Namontujte levou drážku na rošt.	



## 12. ODSTRAŇOVÁNÍ ZÁVAD





### VAROVÁNÍ!

Viz kapitoly o bezpečnosti.

### 12.1 Co dělat, když...

 Trouba se nezapne nebo se neohřívá	
 Možná příčina	 Řešení
Trouba není zapojená do elektrické sítě nebo je zapojená nesprávně.	Zkontrolujte, zda je trouba správně zapojena do elektrické sítě.
Hodiny nejsou nastaveny.	Nastavte hodiny. Instrukce naleznete v kapitole „Funkce hodin“ v části Jak nastavit: Funkce hodin.
Dvířka nejsou správně zavřená.	Zcela zavřete dvířka.
Je spálená pojistka.	Zkontrolujte, zda není příčinou závady pojistka. Pokud problém přetrvává, obraťte se na kvalifikovaného elektrikáře.
Dětská bezpečnostní pojistka trouby je zapnutá.	Viz kapitola „Nabídka“, podnabídka pro: Funkce.





 Součásti	
 Popis	 Řešení
Spálená žárovka.	Vyměňte žárovku. Podrobnosti naleznete v kapitole „Čištění a údržba“ v části Jak vyměnit: Osvětlení.

Výpadek proudu vždy čištění zastaví. Je-li čištění přerušeno výpadkem proudu, zopakujte jej.

## 12.2 Jak spravovat: Chybové kódy

Když dojde k chybě software, na displeji se zobrazí chybová zpráva. V této části naleznete seznam problémů, které můžete zvládnout sami.

 Kód a popis	 Řešení
C2 - Pečicí sonda se nachází uvnitř trouby během Pyrolytická čisticí.	Vyjměte Pečicí sonda.
C3 - dvířka nejsou plně zavřena během Pyrolytická čisticí.	Zavřete dvířka.
F111 - Pečicí sonda není správně zastrčená do zásuvky.	Plně zastrčte Pečicí sonda do zásuvky.
F240, F439 - dotyková tlačítka na displeji nefungují správně.	Vyčistěte povrch displeje. Ujistěte se, že na dotykových políčkách nejsou nečistoty.
F908 - systém trouby se nemohl připojit k ovládacímu panelu.	Troubu vypněte a zapněte.

## 12.3 Servisní údaje

Pokud problém nemůžete vyřešit sami, obraťte se na svého prodejce nebo autorizované servisní středisko.

Potřebné údaje pro servisní středisko najdete na typovém štítku. Typový štítek se nachází na předním rámu vnitřku trouby. Nesundávejte typový štítek z vnitřní části trouby.

Doporučujeme vám zapsat si údaje sem:	
Model (Mod.)	.....

# ENERGETICKÁ ÚČINNOST

Doporučujeme vám zapsat si údaje sem:	
Výrobní číslo (PNC)	.....
Sériové číslo (S.N.)	.....

## 13. ENERGETICKÁ ÚČINNOST

### 13.1 Informace o výrobku a list s údaji o výrobku\*

Jméno dodavatele	AEG	
Označení modelu	BPE742380M 944188629 BPK742380M 944188630	
Index energetické účinnosti	61.2	
Třída energetické účinnosti	A++	
Spotřeba energie při standardním zatížení, konvenční ohřev	1.09 kWh/cyklus	
Spotřeba energie při standardním zatížení, režim nuceného větráku	0.52 kWh/cyklus	
Počet dutin	1	
Zdroj tepla	Elektrická energie	
Hlasitost	71 l	
Typ trouby	Vestavná trouba	
Hmotnost	BPE742380M	35.5 kg
	BPK742380M	35.5 kg

\* Pro Evropskou unii v souladu se směrnicemi EU 65/2014 a 66/2014.  
Pro Běloruskou republiku v souladu s STB 2478-2017, příloha G; STB 2477-2017, dodatky A a B.  
Pro Ukrajinu v souladu s 568/32020.

Třída energetické účinnosti neplatí pro Rusko.

EN 60350-1 - Elektrické spotřebiče na vaření pro domácnost – část 1: Rozsahy, trouby, parní trouby a grily - Metody měření výkonu.

## 13.2 Úspora energie



Trouba je vybavena funkcemi, které vám pomohou ušetřit energii při každodenním pečení.

Při provozu spotřebiče se přesvědčte, že jsou dvířka trouby zavřena. Během pečení neotvírejte dvířka trouby příliš často. Těsnění dvířek udržujte čisté a kontrolujte, zda je na svém místě řádně uchyceno.

Pro účinnější úsporu energie používejte kovové nádoby.

Je-li to možné, troubu před pečením nepředehřívejte.

Připravujete-li několik jídel najednou, snažte se, aby prodlevy při pečení byly co nejkratší.

### Horkovzdušné pečení

Je-li to možné, pro úsporu energie používejte funkce pečení s ventilátorem.

### Zbytkové teplo

Je-li spuštěn program s volbou času Trvání nebo Ukončení a doba pečení je delší než 30 minut, topné články se u některých funkcích trouby automaticky vypnou dříve.

Ventilátor a osvětlení nadále pracují. Po vypnutí trouby se na displeji zobrazuje zbytkové teplo. Toto teplo můžete využít k udržení teploty jídla.

Je-li doba pečení delší než 30 minut, snižte teplotu trouby na minimum 3–10 minut před koncem pečení. Pečení bude pokračovat i díky zbytkovému teplu uvnitř trouby.

Zbytkové teplo můžete využít k ohřevu jiného jídla.

### Uchování teploty jídla

Chcete-li využít zbytkové teplo k uchování teploty pokrmu, zvolte nejnižší možné nastavení teploty. Na displeji se zobrazí ukazatel zbytkového tepla nebo teplota.

### Pečení s vypnutým osvětlením

Při pečení vypnete osvětlení. Zapněte ho pouze tehdy, když ho skutečně potřebujete.

### Vlhký horkovzduch

Tato funkce slouží k úspoře energie při pečení.

Pokud používáte tuto funkci, osvětlení se automaticky vypne po 30 sekundách. Osvětlení můžete znovu zapnout, ale omezíte tím předpokládanou úsporu energie.

## 14. STRUKTURA NABÍDKY

### 14.1 Nabídka

Stisknutím otevřete Nabídka.

Položka nabídky	Použití
Podporované Vaření	Zobrazí automatické programy.
Čištění	Zobrazí čisticí programy.
Oblíbené	Zobrazí oblíbená nastavení.

# STRUKTURA NABÍDKY

Položka nabídky		Použití
Funkce		K nastavení konfigurace trouby.
Nastavení	Nastavení	K nastavení konfigurace trouby.
	Obsluha	Zobrazuje verzi software a konfiguraci.

## 14.2 Dílčí nabídka pro: Čištění

Dílčí nabídka	Použití
Pyrolytická čisticí, krátký	Délka: 1 h.
Pyrolytická čisticí, normální	Délka: 1 h 30 min.
Pyrolytická čisticí, intenzivní	Délka: 3 h.

## 14.3 Dílčí nabídka pro: Funkce

Dílčí nabídka	Použití
Osvětlení	Slouží k zapnutí a vypnutí osvětlení.
Dětská bezp. pojistka	Brání náhodnému zapnutí trouby. Když je tato funkce zapnutá, na displeji se po zapnutí trouby zobrazí text „Dětská bezp. pojistka“. Abyste mohli troubu používat, zvolte písmeno a kódu v abecedním pořadí. Jestliže je zapnutá funkce dětské bezpečnostní pojistky a trouba je vypnutá, dvířka trouby jsou zablokována. Přístup k časovači, dálkovému ovládání a osvětlení je možné provést pomocí se zapnutou dětskou bezpečnostní pojistkou.
Rychlé zahřátí	Zkracuje čas zahřívání. Tato funkce je dostupná pouze u některých funkcí trouby.
Připomínka čištění	Slouží k zapnutí a vypnutí připomínky.
Časové údaje	Slouží k zapnutí a vypnutí hodin.
Formát digitálních hodin	Slouží ke změně formátu zobrazování časových údajů.

## 14.4 Dílčí nabídka pro: Nastavení

Dílčí nabídka	Popis
Jazyk	K nastavení jazyka trouby.
Displej jas	K nastavení jasu displeje.
Tóny tlačítek	K zapnutí a vypnutí tónů dotykových políček. Ozvučení nelze vypnout u: ①.
Hlasitost zv. signalizace	K nastavení hlasitosti tónů tlačítek a signalizace.
Denní čas	K nastavení aktuálního času a data.

## 14.5 Podnabídka pro: Obsluha





Podnabídka	Popis
Režim demo	Aktivační / deaktivaci kód: 2468
Verze software	Informace o verzi softwaru.
Zrušit všechna nastavení	K obnovení továrního nastavení.

## 15. JE TO SNADNÉ!

**Před prvním použitím musíte nastavit:**

Jazyk	Displej jas	Tóny tlačítek	Hlasitost zv. signalizace	Denní čas
-------	-------------	---------------	---------------------------	-----------



**Seznamte se se základními symboly na ovládacím panelu a displeji:**

 Zapnout / Vypnout	 Nabídka	 Oblíbené	 Časovač	 Pečící sonda	START / STOP
---	--	---	--	---	-----------------

# JE TO SNADNÉ!

Zahájení používání trouby				
Rychlé spuštění	Zapněte troubu a začněte vařit s výchozí teplotou a délkou trvání funkce.	<b>Krok 1</b>	<b>Krok 2</b>	<b>Krok 3</b>
		Stiskněte a podržte: ①.	 ... – zvolte upřednostňovanou funkci.	Stiskněte: START .
Rychlé vypnutí	Troubu můžete kdykoliv vypnout na jakémkoliv obrazovce nebo při jakémkoliv zobrazené zprávě.	① – stiskněte a podržte, dokud se trouba nevypne.		

Zahájení vaření				
<b>Krok 1</b>	<b>Krok 2</b>	<b>Krok 3</b>	<b>Krok 4</b>	<b>Krok 5</b>
① – stisknutím zapněte troubu.	 ... – zvolte pečící funkci.	°C – nastavte teplotu.	OK – potvrďte stisknutím.	START – stisknutím spustíte vaření.

Zjistěte, jak vařit rychle				
<b>K rychlé přípravě pokrmů s výchozími nastaveními používejte automatické programy:</b>				
Podporované Vaření	<b>Krok 1</b>	<b>Krok 2</b>	<b>Krok 3</b>	<b>Krok 4</b>
	Stiskněte: ①.	Stiskněte:  .	Stiskněte:  Podporované Vaření.	Zvolte pokrm.

K nastavení doby přípravy použijte rychlé funkce.	
Podpora dokončení přípravy při 10 % Když zbývá jen 10 % doby přípravy, použijte možnost Podpora dokončení přípravy při 10 %, která přidá dodatečný čas.	Stisknutím +1min prodloužíte dobu přípravy.

## 16. VYUŽIJTE ZKRATKU!

Zde se můžete podívat na všechny užitečné zkratky. Najdete je také ve vyhrazených kapitolách návodu k použití.

## Jak nastavit: Pečící funkce



## Jak nastavit: Podporované Vaření



## Jak nastavit: Čas pečení



## Jak odložit: Začátek a konec přípravy





## Jak zrušit: Nastavení časovače



## Pokyny k použití: Pečící sonda



## 17. POZNÁMKY K OCHRANĚ ŽIVOTNÍHO PROSTŘEDÍ

Recyklujte materiály označené symbolem . Obaly vyhodte do příslušných odpadních kontejnerů k recyklaci. Pomáhejte chránit životní prostředí a lidské zdraví a recyklovat elektrické a elektronické spotřebiče určené k likvidaci. Spotřebiče označené příslušným symbolem  nelikvidujte spolu s domovním odpadem. Spotřebič odevzdejte v místním sběrném dvoře nebo kontaktujte místní úřad.

## FÜR PERFEKTE ERGEBNISSE

---

Danke, dass Sie sich für dieses AEG Produkt entschieden haben. Wir haben es geschaffen, damit Sie viele Jahre von seiner ausgezeichneten Leistung und den innovativen Technologien, die Ihnen das Leben erleichtern, profitieren können. Es ist mit Funktionen ausgestattet, die in gewöhnlichen Geräten nicht vorhanden sind. Bitte nehmen Sie sich ein paar Minuten Zeit, um das Beste aus ihm herauszuholen.

Besuchen Sie uns auf unserer Website, um:



Anwendungshinweise, Prospekte, Informationen zu Fehlerbehebung, Service und Reparatur zu erhalten:

**[www.aeg.com/support](http://www.aeg.com/support)**



Registrieren Sie Ihr Produkt, um einen erstklassigen Service zu erhalten:

**[www.registreaeg.com](http://www.registreaeg.com)**



Um Zubehör, Verbrauchsmaterial und Original-Ersatzteile für Ihr Gerät zu kaufen:

**[www.aeg.com/shop](http://www.aeg.com/shop)**

## KUNDENDIENST UND SERVICE

---

Verwenden Sie immer Original-Ersatzteile.

Halten Sie folgende Angaben bereit, wenn Sie sich an einen autorisierten Kundendienst wenden: Modell, PNC, Seriennummer.

Die Daten finden Sie auf dem Typenschild.

 Warnungs-/Sicherheitshinweise

 Allgemeine Informationen und Empfehlungen

 Informationen zum Umweltschutz

Änderungen vorbehalten.

## INHALTSVERZEICHNIS

---

<b>1. SICHERHEITSHINWEISE.....</b>	<b>81</b>	<b>3. GERÄTEBESCHREIBUNG.....</b>	<b>88</b>
1.1 Sicherheit von Kindern und schutzbedürftigen Personen.....	81	3.1 Gesamtansicht.....	88
1.2 Allgemeine Sicherheit.....	82	3.2 Zubehör.....	88
<b>2. SICHERHEITSANWEISUNGEN.....</b>	<b>83</b>	<b>4. EIN- UND AUSSCHALTEN DES     BACKOFENS.....</b>	<b>89</b>
2.1 Montage.....	83	4.1 Bedienfeld.....	89
2.2 Elektrischer Anschluss.....	84	4.2 Anzeige.....	90
2.3 Gebrauch.....	85	<b>5. VOR DER ERSTEN VERWENDUNG.....</b>	<b>91</b>
2.4 Reinigung und Pflege.....	86	5.1 Erste Reinigung .....	91
2.5 Pyrolysereinigung.....	86	5.2 Erste Verbindung.....	91
2.6 Innenbeleuchtung.....	87	5.3 Erstes Vorheizen.....	92
2.7 Wartung.....	87		
2.8 Entsorgung.....	87		



<b>6. TÄGLICHER GEBRAUCH.....</b>	<b>92</b>	<b>11.2 Entfernen: Einhängegitter .....</b>	<b>107</b>
6.1 Einstellung: Ofenfunktionen.....	92	<b>11.3 Benutzung:</b>	
6.2 Einstellung: Koch-Assistent.....	93	Pyrolytische Reinigung.....	108
6.3 Ofenfunktionen.....	93	<b>11.4 Erinnerungsfunktion Reinigen....</b>	<b>109</b>
6.4 Hinweise zu: Feuchte Umluft.....	95	<b>11.5 Aus- und Einbau: Tür.....</b>	<b>109</b>
<b>7. UHRFUNKTIONEN.....</b>	<b>96</b>	<b>11.6 Austausch: Lampe.....</b>	<b>110</b>
7.1 Beschreibung der Uhrfunktionen...	96	<b>12. FEHLERSUCHE.....</b>	<b>111</b>
7.2 Einstellung: Uhrfunktionen.....	96	12.1 Was zu tun ist, wenn .....	111
<b>8. VERWENDUNG: ZUBEHÖR.....</b>	<b>98</b>	12.2 Handhabung: Fehlercodes.....	112
8.1 Einsetzen des Zubehörs.....	98	12.3 Servicedaten.....	113
8.2 Temperatursensor.....	99	<b>13. ENERGIEEFFIZIENZ.....</b>	<b>113</b>
<b>9. ZUSATZFUNKTIONEN.....</b>	<b>101</b>	13.1 Produktinformationen und	
9.1 So speichern Sie: Favoriten.....	101	Produktinformationsblatt*.....	113
9.2 Tastensperre.....	102	13.2 Energiesparen.....	114
9.3 Automatische Abschaltung.....	102	<b>14. MENÜSTRUKTUR.....</b>	<b>115</b>
9.4 Kühlgebläse.....	103	14.1 Menü.....	115
<b>10. TIPPS UND HINWEISE.....</b>	<b>103</b>	14.2 Untermenü für: Reinigung.....	115
10.1 Garempfehlungen.....	103	14.3 Untermenü für: Optionen.....	116
10.2 Feuchte Umluft.....	103	14.4 Untermenü für: Setup.....	116
10.3 Feuchte Umluft -		14.5 Untermenü von: Service.....	117
Empfohlenes Zubehör.....	104	<b>15. DAS IST GANZ EINFACH!.....</b>	<b>117</b>
10.4 Gartabellen für Prüfinstitute.....	104	<b>16. WÄHLEN SIE EINE VERKNÜPFUNG!..</b>	<b>118</b>
<b>11. REINIGUNG UND PFLEGE.....</b>	<b>106</b>	<b>17. UMWELTTIPPS.....</b>	<b>119</b>
11.1 Hinweise zur Reinigung.....	107		

## 1. ⚠ SICHERHEITSHINWEISE

---

Lesen Sie vor der Montage und dem Gebrauch des Geräts zuerst die Bedienungsanleitung. Bei Verletzungen oder Schäden infolge nicht ordnungsgemäßer Montage oder Verwendung übernimmt der Hersteller keine Haftung. Bewahren Sie die Anleitung zum Nachschlagen an einem sicheren und zugänglichen Ort auf.

### 1.1 Sicherheit von Kindern und schutzbedürftigen Personen

- Das Gerät kann von Kindern ab 8 Jahren und Personen mit eingeschränkten physischen, sensorischen oder geistigen Fähigkeiten oder mit mangelnder Erfahrung/mangelndem

Wissen benutzt werden, wenn sie durch eine für ihre Sicherheit zuständige Person beaufsichtigt werden oder von dieser Person Anweisungen erhalten haben, wie das Gerät sicher zu bedienen ist und welche Gefahren bei nicht ordnungsgemäßer Bedienung bestehen. Kinder unter 8 Jahren und Personen mit schweren Behinderungen oder Mehrfachbehinderung sollten vom Gerät ferngehalten werden, wenn sie nicht ständig beaufsichtigt werden.

- Kinder sollten beaufsichtigt werden, um sicherzustellen, dass sie nicht mit dem Gerät.
- Halten Sie sämtliches Verpackungsmaterial von Kindern fern und entsorgen Sie es ordnungsgemäß.
- **WARNUNG:** Halten Sie Kinder und Haustiere von dem Gerät fern, wenn es in Betrieb oder in der Abkühlphase ist. Die zugänglichen Geräteteile werden beim Betrieb sehr heiß.
- Falls Ihr Gerät mit einer Kindersicherung ausgestattet ist, empfehlen wir, diese einzuschalten.
- Kinder dürfen keine Reinigung und Wartung des Geräts ohne Beaufsichtigung durchführen.

## 1.2 Allgemeine Sicherheit

- Dieses Gerät ist nur zum Kochen bestimmt.
- Dieses Gerät ist für den Hausgebrauch in einem Einfamilienhaus in Innenräumen bestimmt.
- Dieses Gerät darf in Büros, Hotelzimmern, Gästezimmern in Pensionen, Bauernhöfen und anderen ähnlichen Unterkünften verwendet werden, wenn diese Nutzung das (durchschnittliche) Nutzungsniveau im Haushalt nicht überschreitet.
- Die Montage des Geräts und der Austausch des Kabels muss von einer Fachkraft vorgenommen werden.
- Verwenden Sie das Gerät nicht, bevor es in den Einbauschrank gesetzt wird.

- Vor Wartungsarbeiten ist das Gerät von der elektrischen Stromversorgung zu trennen.
- Wenn das Netzkabel beschädigt ist, muss es vom Hersteller, seinem autorisierten Kundenservice oder einer gleichermaßen qualifizierten Person ausgetauscht werden, um Gefahren durch elektrischen Strom zu vermeiden.
- **WARNUNG:** Vergewissern Sie sich, dass das Gerät ausgeschaltet ist, bevor Sie die Lampe austauschen, um einen Stromschlag zu vermeiden.
- **WARNUNG:** Das Gerät und die zugänglichen Geräteteile werden während des Betriebs heiß. Seien Sie vorsichtig und berühren Sie niemals die Heizelemente.
- Verwenden Sie stets Topfhandschuhe, um Zubehör oder Geschirr zu herauszunehmen oder zu verstauen.
- Verwenden Sie ausschließlich den für dieses Gerät empfohlenen KT Sensor (Kerntempersensur).
- Ziehen Sie die Einhängegitter zuerst vorne und dann hinten von den Seitenwänden weg. Setzen Sie die Einhängegitter in umgekehrter Reihenfolge ein.
- Reinigen Sie das Gerät nicht mit einem Dampfstrahlreiniger.
- Benutzen Sie zum Reinigen der Glastür keine scharfen Scheuermittel oder Metallschwämmchen; sie könnten die Glasfläche verkratzen und zum Zersplittern der Scheibe führen.
- Entfernen Sie vor der pyrolytischen Reinigung alle Zubehörteile und übermäßige Ansammlungen/ Ablagerungen aus dem Garraum.

## 2. SICHERHEITSSANWEISUNGEN

---

### 2.1 Montage

**WARNUNG!**

Die Montage des Geräts darf nur von einer qualifizierten Fachkraft durchgeführt werden.

- Entfernen Sie das gesamte Verpackungsmaterial.
- Montieren Sie ein beschädigtes Gerät nicht und benutzen Sie es nicht.
- Halten Sie sich an die mitgelieferte Montageanleitung.

# SICHERHEITSANWEISUNGEN

- Seien Sie beim Umsetzen des Gerätes vorsichtig, da es sehr schwer ist. Tragen Sie stets Sicherheitshandschuhe und festes Schuhwerk.
- Ziehen Sie das Gerät nicht am Griff.
- Montieren Sie das Gerät an einem sicheren und geeigneten Ort, der den Montageanforderungen entspricht.
- Die Mindestabstände zu anderen Geräten und Küchenmöbeln sind einzuhalten.
- Überprüfen Sie vor der Montage des Gerätes, ob sich die Ofentür ohne Kraftanwendung öffnen lässt.
- Das Gerät ist mit einem elektrischen Kühlsystem ausgestattet. Es muss mit der elektrischen Stromversorgung betrieben werden.
- Das Einbaugerät muss die Stabilitätsanforderungen von DIN 68930 erfüllen.

Mindesthöhe des Einbaumöbels (Mindesthöhe des Schrankes unter der Arbeitsplatte)	578 (600) mm
Schrankbreite	560 mm
Schrantiefe	550 (550) mm
Höhe der Gerätevorderseite	594 mm
Höhe der Geräterückseite	576 mm
Breite der Gerätevorderseite	595 mm
Breite der Geräterückseite	559 mm
Gerätetiefe	567 mm
Geräteeinbautiefe	546 mm
Tiefe bei geöffneter Tür	1027 mm
Mindestgröße der Belüftungsöffnung. Öffnung auf der Rückseite unten	560x20 mm
Länge des Netzanschlusskabels. Das Kabel befindet sich in der rechten Ecke auf der Rückseite	1500 mm
Befestigungsschrauben	4x25 mm

## 2.2 Elektrischer Anschluss



### **WARNUNG!**

Brand- und Stromschlaggefahr.

- Alle elektrischen Anschlüsse sind von einem geprüften Elektriker vorzunehmen.
- Das Gerät muss geerdet sein.

- Stellen Sie sicher, dass die Daten auf dem Typenschild mit den elektrischen Nennwerten der Netzspannung übereinstimmen.
- Schließen Sie das Gerät nur an eine ordnungsgemäß installierte Schutzkontaktsteckdose an.
- Verwenden Sie keine Mehrfachsteckdosen oder Verlängerungskabel.
- Achten Sie darauf, Netzstecker und Netzkabel nicht zu beschädigen. Falls das Netzkabel des Geräts ersetzt werden muss, lassen Sie diese Arbeit durch unseren autorisierten Kundendienst durchführen.
- Achten Sie darauf, dass das Netzkabel die Gerätetür oder die Nische unter dem Gerät nicht berührt oder in ihre Nähe gelangt, insbesondere wenn das Gerät eingeschaltet oder die Tür heiß ist.
- Alle Teile, die gegen direktes Berühren schützen, sowie die isolierten Teile müssen so befestigt werden, dass sie nicht ohne Werkzeug entfernt werden können.
- Stecken Sie den Netzstecker erst nach Abschluss der Montage in die Steckdose. Stellen Sie sicher, dass der Netzstecker nach der Montage noch zugänglich ist.
- Falls die Steckdose lose ist, schließen Sie den Netzstecker nicht an.
- Ziehen Sie nicht am Netzkabel, wenn Sie das Gerät von der Stromversorgung trennen möchten. Ziehen Sie stets am Netzstecker.
- Verwenden Sie nur geeignete Trenneinrichtungen: Überlastschalter, Sicherungen (Schraubsicherungen müssen aus dem Halter entfernt werden können), Fehlerstromschutzschalter und Schütze.
- Die elektrische Installation muss eine Trenneinrichtung aufweisen, mit der Sie das Gerät allpolig von der Stromversorgung trennen können. Die Trenneinrichtung muss mit einer Kontaktöffnungsbreite von mindestens 3 mm ausgeführt sein.
- Schließen Sie die Gerätetür ganz, bevor Sie den Netzstecker in die Steckdose stecken.
- Das Gerät wird mit einem Netzstecker und Netzkabel geliefert.

## 2.3 Gebrauch



### **WARNUNG!**

Verletzungs-, Verbrennungs-, Stromschlag- oder Explosionsgefahr.

- Nehmen Sie keine technischen Änderungen am Gerät vor.
- Vergewissern Sie sich, dass die Lüftungsöffnungen nicht blockiert sind.
- Lassen Sie das Gerät während des Betriebs nicht unbeaufsichtigt.
- Schalten Sie das Gerät nach jedem Gebrauch aus.
- Gehen Sie beim Öffnen der Tür vorsichtig vor, wenn das Gerät in Betrieb ist. Es kann heiße Luft freigesetzt werden.
- Benutzen Sie das Gerät nicht mit nassen Händen oder wenn es mit Wasser Kontakt hat.
- Üben Sie keinen Druck auf die offene Tür aus.
- Verwenden Sie das Gerät nicht als Arbeits- oder Abstellfläche.
- Öffnen Sie die Gerätetür vorsichtig. Die Verwendung von Zutaten mit Alkohol kann eine Mischung aus Alkohol und Luft verursachen.
- Lassen Sie beim Öffnen der Tür keine Funken oder offenen Flammen mit dem Gerät in Kontakt kommen.
- Platzieren Sie keine entflammaren Produkte oder Gegenstände, die mit entflammaren Produkten benetzt sind, im Gerät, auf dem Gerät oder in der Nähe des Geräts.



### **WARNUNG!**

Risiko von Schäden am Gerät.

# SICHERHEITSANWEISUNGEN

---

- Um Beschädigungen und Verfärbungen der Emailbeschichtung zu vermeiden:
  - Stellen Sie feuerfestes Geschirr oder andere Gegenstände nicht direkt auf den Boden des Geräts.
  - Legen Sie keine Alufolie direkt auf den Boden des Garraums.
  - Füllen Sie kein Wasser in das heiße Gerät.
  - Lassen Sie nach Abschluss des Garvorgangs kein feuchtes Geschirr oder feuchte Speisen im Gerät stehen.
  - Gehen Sie beim Herausnehmen oder Einsetzen des Zubehörs sorgfältig vor.
- Verfärbungen der Emaille- oder Edelstahlbeschichtung haben keine Auswirkung auf die Leistung des Geräts.
- Verwenden Sie eine tiefe Pfanne für feuchte Kuchen. Fruchtsäfte verursachen Flecken, die dauerhaft sein können.
- Kochen Sie immer bei geschlossener Gerätetür.
- Ist das Gerät hinter einer Möbelfront (wie etwa einer Tür) installiert, achten Sie darauf, dass die Tür während des Gerätebetriebs nicht geschlossen wird. Hinter einer geschlossenen Möbelfront können sich Hitze und Feuchtigkeit ansammeln und das Gerät, das Gehäuse oder den Boden beschädigen. Schließen Sie die Möbelfront nicht, bevor das Gerät nach dem Gebrauch völlig abgekühlt ist.

## 2.4 Reinigung und Pflege



### **WARNUNG!**

Verletzungs-, Brandgefahr sowie Risiko von Schäden am Gerät.

- Schalten Sie das Gerät immer aus und ziehen Sie den Netzstecker aus der Steckdose, bevor Reinigungsarbeiten durchgeführt werden.
- Vergewissern Sie sich, dass das Gerät abgekühlt ist. Es besteht die Gefahr, dass die Glasscheiben brechen.
- Ersetzen Sie die Türglasscheiben umgehend, wenn sie beschädigt sind. Wenden Sie sich an einen autorisierten Kundendienst.
- Gehen Sie beim Aushängen der Tür vorsichtig vor. Die Tür ist schwer!
- Reinigen Sie das Gerät regelmäßig, um eine Verschlechterung des Oberflächenmaterials zu verhindern.
- Reinigen Sie das Gerät mit einem weichen, feuchten Tuch. Verwenden Sie ausschließlich Neutralreiniger. Benutzen Sie keine Scheuermittel, scheuernde Reinigungsschwämmchen, Lösungsmittel oder Metallgegenstände.
- Falls Sie ein Backofenspray verwenden, befolgen Sie die Sicherheitsanweisungen auf seiner Verpackung.

## 2.5 Pyrolysereinigung



### **WARNUNG!**

Im Pyrolyse-Modus besteht Verletzungs- und Brandgefahr und es können chemische Emissionen (Dämpfe) austreten.

- Entfernen Sie vor der pyrolytischen Selbstreinigung und vor der Erstinbetriebnahme Folgendes aus dem Ofeninnenraum:
  - Alle größeren Lebensmittelrückstände, Öl- und Fettablagerungen.
  - Alle zum Gerät dazugehörigen herausnehmbaren Teile (Bleche, Einhängегitter) sowie Töpfe, Pfannen, Bleche und Utensilien mit Antihafbeschichtung usw.
- Lesen Sie die Anleitung zur Pyrolyse sorgfältig durch.

- Halten Sie Kinder während der Pyrolyse vom Gerät fern.  
Das Gerät wird sehr heiß, und aus den vorderen Kühlungsöffnungen tritt heiße Luft aus.
- Die pyrolytische Reinigung erfolgt bei sehr hoher Temperatur und kann Dämpfe von Lebensmittelrückständen und Gerätematerialien freisetzen. Beachten Sie unbedingt Folgendes:
  - Sorgen Sie während und nach der Pyrolyse für eine gute Belüftung.
  - Sorgen Sie während und nach dem ersten Gebrauch mit der Höchsttemperatur für eine gute Belüftung.
- Einige Vögel und Reptilien können im Gegensatz zu den Menschen sehr empfindlich auf die während des Reinigungsvorgangs freigesetzten Dämpfe von Pyrolyse-Backöfen reagieren.
  - Bringen Sie Tiere (besonders Vögel) für die Zeit während und nach der Pyrolyse und nach der ersten Anwendung der Höchsttemperatur in einen gut belüfteten Bereich.
- Kleine Tiere reagieren auch während des laufenden Reinigungsprogramms empfindlich auf die lokalen Temperaturschwankungen in der Nähe von Pyrolyse-Backöfen.
- Antihafbeschichtungen auf Töpfen, Pfannen, Blechen und Kochutensilien usw. können durch die hohen Temperaturen während der pyrolytischen Reinigung beschädigt werden und geringfügige Mengen an gesundheitsschädlichen Dämpfen freisetzen.
- Die von den Pyrolyse-Backöfen/Speiseresten freigesetzten Dämpfe sind ungefährlich für Menschen, einschließlich Kinder und Personen mit Gesundheitsbeschwerden.

## 2.6 Innenbeleuchtung



### **WARNUNG!**

Stromschlaggefahr.

- Bezüglich der Lampe(n) in diesem Gerät und separat verkaufter Ersatzlampen: Diese Lampen müssen extremen physikalischen Bedingungen in Haushaltsgeräten standhalten, wie z.B. Temperatur, Vibration, Feuchtigkeit, oder sollen Informationen über den Betriebszustand des Gerätes anzeigen. Sie sind nicht für den Einsatz in anderen Geräten vorgesehen und nicht für die Raumbeleuchtung geeignet.
- Dieses Produkt enthält eine Lichtquelle der Energieeffizienzklasse G.
- Verwenden Sie nur Lampen mit der gleichen Leistung .

## 2.7 Wartung

- Wenden Sie sich zur Reparatur des Geräts an den autorisierten Kundendienst.
- Dabei dürfen ausschließlich Originalersatzteile verwendet werden.

## 2.8 Entsorgung



### **WARNUNG!**

Verletzungs- und Erstickungsgefahr.

- Informationen zur Entsorgung des Geräts erhalten Sie von Ihrer Gemeindeverwaltung.
- Trennen Sie das Gerät von der Stromversorgung.
- Schneiden Sie das Netzkabel in der Nähe des Geräts ab, und entsorgen Sie es.
- Entfernen Sie das Türschloss, um zu verhindern, dass sich Kinder, oder Haustiere im Gerät einschließen.

## 3. GERÄTEBESCHREIBUNG

### 3.1 Gesamtansicht

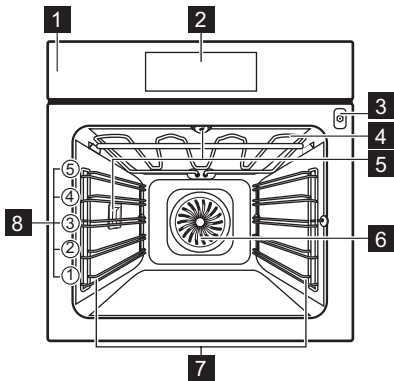

- 1** Bedienfeld
- 2** Anzeige
- 3** Buchse für den Temperatursensor
- 4** Heizelement
- 5** Lampe
- 6** Ventilator
- 7** Einschubschienen, herausnehmbar
- 8** Einschubebenen

### 3.2 Zubehör

#### Kombirost

Für Kochgeschirr, Kuchenformen, Braten.

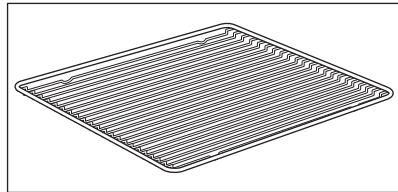

#### Backblech

Für Kuchen und Plätzchen.

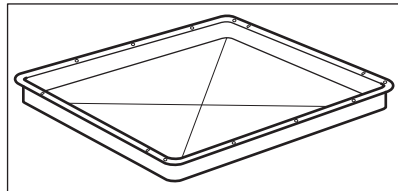

#### Brat- und Fettpfanne

Zum Backen und Braten oder zum Auffangen von abtropfendem Fett.

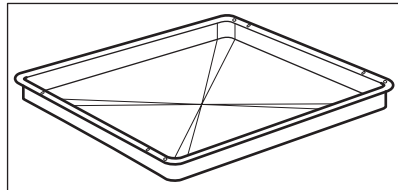



# EIN- UND AUSSCHALTEN DES BACKOFENS

## Temperatursensor

Zum Messen der Temperatur in der Speise.

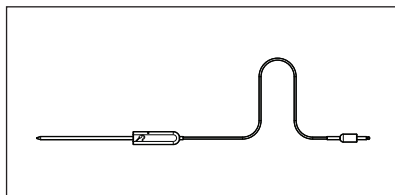

## Teleskopschienen

Zum einfacheren Einsetzen und Entnehmen der Backbleche und des Kombirosts.

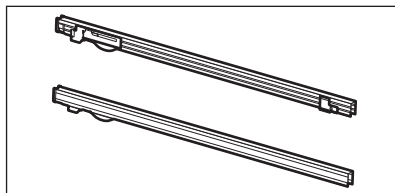

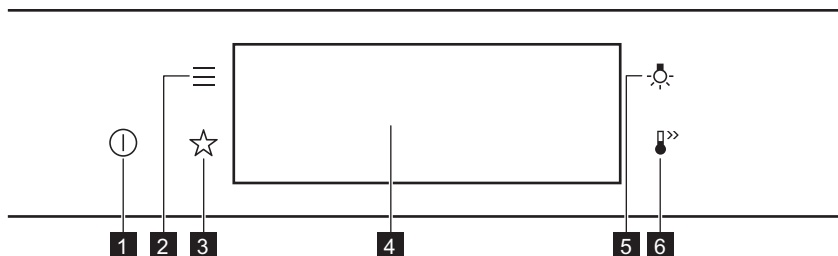

## 4. EIN- UND AUSSCHALTEN DES BACKOFENS

### 4.1 Bedienfeld



<b>1</b>	EIN / AUS	Gedrückt halten, um den Ofen ein- und auszuschalten.
<b>2</b>	Menü	Liste der Ofenfunktionen.
<b>3</b>	Favoriten	Liste der bevorzugten Einstellungen.
<b>4</b>	Anzeige	Anzeige der aktuellen Ofeneinstellungen.
<b>5</b>	Lichtschalter	Ein- und Ausschalten der Beleuchtung.
<b>6</b>	Schnellaufheizung	Ein- und Ausschalten der Funktion: Schnellaufheizung.

# EIN- UND AUSSCHALTEN DES BACKOFENS

 <p><b>START drücken.</b></p>	 <p><b>Wischen</b></p>	 <p><b>Gedrückt halten</b></p>
<p>Berühren Sie die Oberfläche mit der Fingerspitze.</p>	<p>Bewegen Sie die Fingerspitze über die Oberfläche.</p>	<p>Berühren Sie die Oberfläche 3 Sekunden lang.</p>



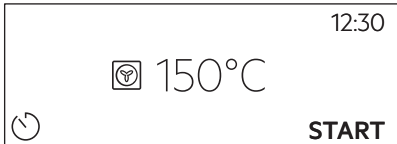
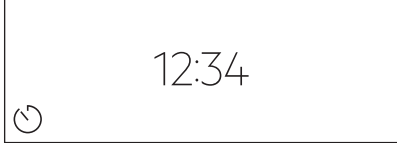
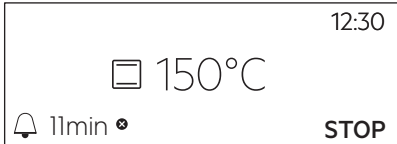
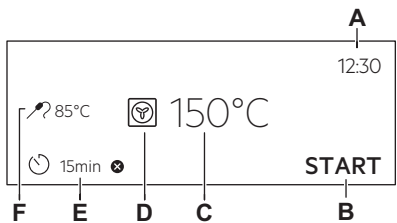





## 4.2 Anzeige

	<p>Nach dem Einschalten zeigt das Display den Hauptbildschirm mit der Ofenfunktion und der Standardtemperatur an.</p>
	<p>Wenn Sie den Backofen 2 Minuten lang nicht benutzen, schaltet das Display in den Standby-Modus.</p>
	<p>Während des Garvorgangs zeigt das Display die eingestellten Funktionen und weitere verfügbare Optionen an.</p>
	<p>Display mit Tastenfunktionen.</p> <ul style="list-style-type: none"> <li>A. Uhrzeit</li> <li>B. START/STOP</li> <li>C. Temperatur</li> <li>D. Ofenfunktionen</li> <li>E. Kurzzeitwecker</li> <li>F. Temperatursensor (nur ausgewählte Modelle)</li> </ul>

### Display-Anzeigen

**Grundlegende Anzeigen** - Navigieren im Display.

# VOR DER ERSTEN VERWENDUNG

 Bestätigen der Auswahl / Einstellung.	 Zurückblättern um eine Menüebene.	 Rückgängig machen der letzten Aktion.	 Ein- und Ausschalten der Optionen.
<b>Alarmsignal Funktionsanzeigen</b> – Nach Ablauf der eingestellten Gardauer ertönt der Signalton.			
 Die Funktion ist eingeschaltet.	 Die Funktion ist eingeschaltet. Der Garvorgang stoppt automatisch.	 Das Alarmsignal ist ausgeschaltet.	
<b>Timer-Anzeigen</b>			
 Einstellen der Funktion: Zeitvorwahl.		 Abbrechen der Einstellung.	



## 5. VOR DER ERSTEN VERWENDUNG



### WARNUNG!

Siehe Kapitel Sicherheitshinweise.

### 5.1 Erste Reinigung

		
<b>Schritt 1</b>	<b>Schritt 2</b>	<b>Schritt 3</b>
Entfernen Sie alle Zubehörteile und die herausnehmbaren Einhängegitter aus dem Backofen.	Feuchten Sie ein weiches Tuch mit warmem Wasser und etwas mildem Reinigungsmittel an, und reinigen Sie damit den Backofen und das Zubehör.	Setzen Sie die Zubehörteile und die herausnehmbaren Einhängegitter in den Backofen.

### 5.2 Erste Verbindung

Nach der ersten Verbindung zeigt das Display eine Willkommensnachricht an.



Sie müssen folgende Einstellungen vornehmen: Sprache, Helligkeit, Tastentöne, Lautstärke, Uhrzeit.

# TÄGLICHER GEBRAUCH

## 5.3 Erstes Vorheizen



Heizen Sie den leeren Ofen vor der ersten Inbetriebnahme vor.

<b>Schritt 1</b>	Nehmen Sie die Zubehörteile und die herausnehmbaren Einhängegitter aus dem Ofen.
<b>Schritt 2</b>	Stellen Sie die Höchsttemperatur für folgende Funktion ein:  Lassen Sie den Ofen 1 Stunde lang eingeschaltet.
<b>Schritt 3</b>	Stellen Sie die Höchsttemperatur für folgende Funktion ein:  Lassen Sie den Ofen 15 Min. lang eingeschaltet.
<b>i</b> Der Ofen kann während des Vorheizens Geruch und Rauch verströmen. Stellen Sie sicher, dass der Raum belüftet ist.	

## 6. TÄGLICHER GEBRAUCH



### WARNUNG!

Siehe Kapitel Sicherheitshinweise.

### 6.1 Einstellung: Ofenfunktionen

<b>Schritt 1</b>	Schalten Sie den Backofen ein. Das Display zeigt die Standard-Ofenfunktion an.
<b>Schritt 2</b>	Drücken Sie auf das Symbol der Ofenfunktion, um das Untermenü aufzurufen.
<b>Schritt 3</b>	Wählen Sie die Ofenfunktion und drücken Sie: <b>OK</b> . Das Display zeigt: Temperatur.
<b>Schritt 4</b>	Temperatur einstellen. Drücken Sie: <b>OK</b> .
<b>Schritt 5</b>	Drücken Sie: <b>START</b> . Temperatursensor – Sie können den Sensor jederzeit vor oder während des Garvorgangs anschließen.
Drücken Sie <b>STOP</b> , um die Ofenfunktion auszuschalten	
<b>Schritt 6</b>	Schalten Sie den Backofen aus.

## Wählen Sie eine Verknüpfung!



## 6.2 Einstellung: Koch-Assistent



Jedes Gericht in diesem Untermenü hat eine empfohlene Funktion und Temperatur. Sie können die Zeit und Temperatur anpassen.

Einige der Speisen können Sie auch mit der folgenden Funktion zubereiten:

- Gewichtsautomatik
- Temperatursensor

Die Garstufe für die Speise:

- Blutig oder Weniger
- Mittel
- Durch oder Mehr









<b>Schritt 1</b>	Schalten Sie den Backofen ein.
<b>Schritt 2</b>	Drücken Sie:  .
<b>Schritt 3</b>	Drücken Sie:  . Gehen Sie zu: Koch-Assistent.
<b>Schritt 4</b>	Wählen Sie ein Gericht oder eine Speisenart aus.
<b>Schritt 5</b>	Drücken Sie: START .

## Wählen Sie eine Verknüpfung!











## 6.3 Ofenfunktionen

## STANDARDFUNKTIONEN

Ofenfunktion	Gerät
 <b>Grill</b>	Zum Grillen dünner Lebensmittel und zum Toasten von Brot.
 <b>Heißluftgrillen</b>	Zum Braten großer Fleischstücke oder von Geflügel mit Knochen auf einer Ebene. Zum Gratinieren und Überbacken.
 <b>Heißluft</b>	Zum Backen auf bis zu drei Einschubebenen gleichzeitig und zum Dörren von Lebensmitteln. Stellen Sie eine 20 - 40 °C niedrigere Backofentemperatur als bei Ober-/Unterhitze ein.
 <b>Tiefkühlgerichte</b>	Lässt Fertiggerichte (z. B. Pommes frites, Kroketten oder Frühlingsrollen) schön knusprig werden.
 <b>Ober-/Unterhitze</b>	Zum Backen und Braten von Speisen auf einer Einschubebene.
 <b>Pizzastufe</b>	Zum Backen von Pizza. Für ein intensives Überbacken und einen knusprigen Boden.
 <b>Unterhitze</b>	Zum Backen von Kuchen mit knusprigen Böden und zum Einkochen von Lebensmitteln.
 <b>Brot backen</b>	Verwenden Sie diese Funktion, um Brot/Brötchen mit einem sehr guten, professionellen Ergebnis hinsichtlich Knusprigkeit, Farbe und glänzender Kruste zu backen.
 <b>Gärstufe</b>	Zur Verkürzung der Gehzeit des Hefeteigs. Dadurch wird die Oberfläche vor dem Austrocknen bewahrt und der Teig elastisch gehalten.

## SONDERFUNKTIONEN

Ofenfunktion	Gerät
 <b>Einkochen</b>	Zum Einkochen von Gemüse (z. B. Gurken).
 <b>Dörren</b>	Zum Dörren von Obst, Gemüse und Pilzen in Scheiben.
 <b>Teller wärmen</b>	Zum Vorwärmen von Tellern vor dem Servieren.
 <b>Auftauen</b>	Zum Auftauen von Lebensmitteln (Gemüse und Obst). Die Auftauzeit hängt von der Menge und Größe der gefrorenen Lebensmittel ab.
 <b>Überbacken</b>	Für Gerichte wie Lasagne oder Kartoffelgratin. Zum Gratinieren und Überbacken.
 <b>Niedertemperaturgaren</b>	Für zarte, saftige Braten.
 <b>Warmhalten</b>	Zum Warmhalten von Speisen.
 <b>Feuchte Umluft</b>	Diese Funktion ist entwickelt worden, um während des Kochvorgangs Energie zu sparen. Wenn Sie diese Funktion nutzen, kann die Temperatur im Garraum von der eingestellten Temperatur abweichen. Es wird die Restwärme genutzt. Die Wärmeleistung kann geringer sein. Weitere Informationen zu folgenden Themen finden Sie im Kapitel „Täglicher Gebrauch“: Feuchte Umluft.

### 6.4 Hinweise zu: Feuchte Umluft

Diese Funktion wurde zur Bestimmung der Energieeffizienzklasse und den Anforderungen an die umweltgerechte Gestaltung EU 65/2014 und EU 66/2014 verwendet. Tests nach EN 60350-1.

# UHRFUNKTIONEN

---

Die Backofentür sollte während des Garvorgangs geschlossen bleiben, damit die Funktion nicht unterbrochen wird. So wird gewährleistet, dass der Backofen mit der höchsten Energieeffizienz arbeitet.

Wenn Sie diese Funktion verwenden, schaltet sich die Backofenbeleuchtung automatisch nach 30 Sekunden aus.

Näheres zum Garen finden Sie im Kapitel „Tipps und Hinweise“, Feuchte Umluft. Allgemeine Empfehlungen zum Energiesparen finden Sie im Kapitel „Energieeffizienz“, Energiesparen.

## 7. UHRFUNKTIONEN

---

### 7.1 Beschreibung der Uhrfunktionen

Uhrfunktion	Verwendung
Garzeitdauer	Einstellen der Garzeitdauer. Max. 23 Std. 59 Min.
Optionen nach Ablauf	Einstellung, wann der Timer mit dem Zählen aufhört.
Zeitvorwahl	Verzögerung des Starts und/oder Endes des Kochens.
Zeitverlängerung	Verlängern der Gardauer.
Erinnerung	Einstellen eines Countdowns. Max. 23 Std. 59 Min. Diese Funktion wirkt sich nicht auf den Betrieb des Backofens aus.
Uptimer	Überwachung der Einschaltdauer der Funktion. Uptimer - Sie können sie ein- oder ausschalten.

### 7.2 Einstellung: Uhrfunktionen

Einstellen der Uhr	
<b>Schritt 1</b>	Drücken Sie: Uhrzeit.
<b>Schritt 2</b>	Stellen Sie die Zeit ein. Drücken Sie: OK.

Einstellen der Gardauer	
<b>Schritt 1</b>	Wählen Sie die Ofenfunktion und stellen Sie die Temperatur ein.



## Einstellen der Gardauer

<b>Schritt 2</b>	Drücken Sie:  .
<b>Schritt 3</b>	Stellen Sie die Zeit ein. Drücken Sie: OK.

## Wählen Sie eine Verknüpfung!



## Auswählen der Option „Ende“

<b>Schritt 1</b>	Wählen Sie die Ofenfunktion und stellen Sie die Temperatur ein.
<b>Schritt 2</b>	Drücken Sie:  .
<b>Schritt 3</b>	Stellen Sie die Gardauer ein.
<b>Schritt 4</b>	Drücken Sie: ● ● ● .
<b>Schritt 5</b>	Drücken Sie: Optionen nach Ablauf.
<b>Schritt 6</b>	Wählen Sie die gewünschte: Optionen nach Ablauf.
<b>Schritt 7</b>	Drücken Sie: OK. Wiederholen Sie die Aktion, bis das Display den Hauptbildschirm anzeigt.

## Verzögerung des Starts des Garvorgangs

<b>Schritt 1</b>	Wählen Sie eine Ofenfunktion und die Temperatur.
<b>Schritt 2</b>	Drücken Sie:  .

# VERWENDUNG: ZUBEHÖR

---

Verzögerung des Starts des Garvorgangs	
<b>Schritt 3</b>	Stellen Sie die Gardauer ein.
<b>Schritt 4</b>	Drücken Sie: ● ● ● .
<b>Schritt 5</b>	Drücken Sie: Zeitvorwahl.
<b>Schritt 6</b>	Wählen Sie den Wert.
<b>Schritt 7</b>	Drücken Sie: OK. Wiederholen Sie die Aktion, bis das Display den Hauptbildschirm anzeigt.

Verlängern der Gardauer
Wenn 10 % der Gardauer verbleiben und die Speise nicht fertig zu sein scheint, können Sie die Gardauer verlängern. Sie können auch die Ofenfunktion ändern.
Drücken Sie <b>+1min</b> , um die Gardauer zu verlängern.

Ändern der Timer-Einstellungen	
<b>Schritt 1</b>	Drücken Sie: ☺.
<b>Schritt 2</b>	Stellen Sie den Timerwert ein.
<b>Schritt 3</b>	Drücken Sie: OK.
Sie können die eingestellte Zeit jederzeit während des Garvorgangs ändern.	

## 8. VERWENDUNG: ZUBEHÖR

---

### 8.1 Einsetzen des Zubehörs

Die kleine Einkerbung auf der Oberseite erhöht die Sicherheit. Die Vertiefungen sind auch Kippsicherungen. Durch den umlaufend erhöhten Rand des Rosts ist das Kochgeschirr gegen Abrutschen vom Rost gesichert.

**Kombirost:**

Schieben Sie den Rost zwischen die Führungsschienen der Einhängegitter.

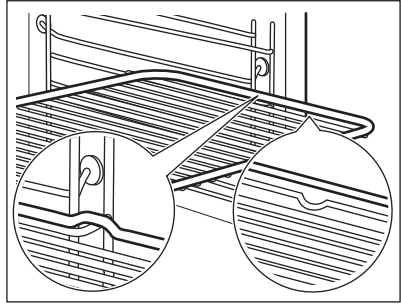
**Backblech / Auflauffanne:**

Schieben Sie das Backblech zwischen die Führungsstäbe der Einhängegitter.

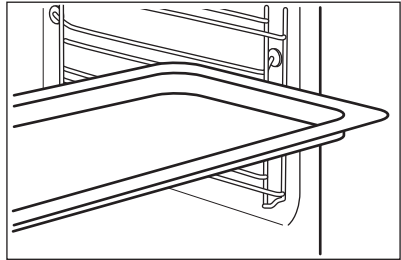
**Kombirost, Backblech / Auflauffanne:**

Schieben Sie das Backblech zwischen die Führungsstäbe der Einhängegitter und dem Kombirost auf die Führungsstäbe darüber.

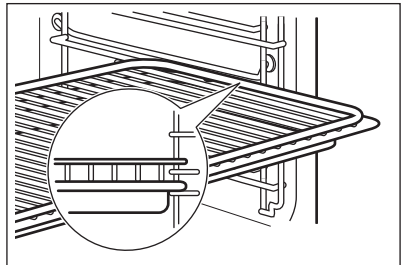

## 8.2 Temperatursensor

Temperatursensor misst die Temperatur im Inneren der Speise. Sie können ihn mit jeder Ofenfunktion verwenden.

**Es gibt zwei Temperatureinstellungen:**



Backofentemperatur: mindestens 120 °C.



Die Backofentemperatur.

# VERWENDUNG: ZUBEHÖR

## Für beste Garergebnisse:

Die Zutaten sollten Raumtemperatur haben.	Verwenden Sie ihn nicht für flüssige Speisen.	Er muss während des Garvorgangs in der Speise bleiben.
---	---	--

Der Backofen berechnet das voraussichtliche Ende des Garvorgangs. Es ist abhängig von der Menge des Garguts, der eingestellten Ofenfunktion und der Temperatur.

## Benutzung: Temperatursensor

<b>Schritt 1</b>	Schalten Sie den Backofen ein.
<b>Schritt 2</b>	Stellen Sie die Ofenfunktion und, falls notwendig, die Temperatur ein.
<b>Schritt 3</b>	Einsetzen: Temperatursensor.

### Fleisch, Geflügel und Fisch

Führen Sie die Spitze des Temperatursensor so ein, dass er sich in der Mitte des Fleischstücks oder Fisches befindet, möglichst im dicksten Teil. Achten Sie darauf, dass sich mindestens 3/4 des Temperatursensor in der Speise befinden.

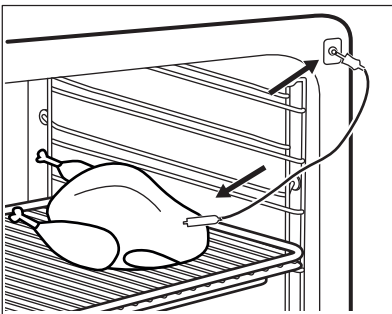

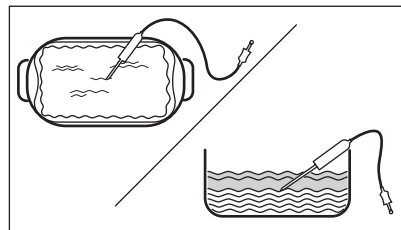

### Auflauf

Führen Sie die Spitze des Temperatursensor so ein, dass sie sich in der Mitte des Auflaufs befindet. Temperatursensor sollte während des Backvorgangs an einer Stelle abgestützt werden. Verwenden Sie hierzu etwas Festes. Verwenden Sie den Rand des Gerichts, um den Silikongriff der Temperatursensor zu stützen. Die Spitze der Temperatursensor darf den Boden der Backform nicht berühren.



### Schritt 4

Stecken Sie den Stecker des Temperatursensor in die Buchse an der Vorderseite des Ofens.  
Das Display zeigt die aktuelle Temperatur an: Temperatursensor.

<b>Schritt 5</b>	Drücken Sie  , um die Kerntemperatur des Sensors einzustellen.
<b>Schritt 6</b>	Drücken Sie ● ● ● , um die bevorzugte Option einzustellen: <ul style="list-style-type: none"> <li>• Alarmsignal - Wenn die Speise die Kerntemperatur erreicht, ertönt ein Signalton.</li> <li>• Alarmsignal und Stoppen des Ofens - Wenn die Speise die Kerntemperatur erreicht, ertönt ein Signalton und der Ofen wird ausgeschaltet.</li> </ul>
<b>Schritt 7</b>	Wählen Sie die Option und drücken Sie wiederholt: OK, um den Hauptbildschirm aufzurufen.
<b>Schritt 8</b>	Drücken Sie: START . Wenn die Speise die eingestellte Temperatur erreicht, ertönt ein Signalton. Sie können den Garprozess anhalten oder fortsetzen, um sicherzustellen, dass die Speise durchgegart ist.
<b>Schritt 9</b>	Ziehen Sie den Stecker des Temperatursensor aus der Buchse und nehmen Sie das Gericht aus dem Ofen. <div style="border: 1px solid black; padding: 5px; margin-top: 10px;">  <b>WARNUNG!</b>                  Es besteht Verbrennungsgefahr, da der Temperatursensor heiß wird. Seien Sie vorsichtig, wenn Sie den Stecker ziehen und den Sensor aus dem Gargut nehmen.             </div>

## Wählen Sie eine Verknüpfung!





## 9. ZUSATZFUNKTIONEN

### 9.1 So speichern Sie: Favoriten

Sie können Ihre bevorzugten Einstellungen, wie die Ofenfunktion, die Gardauer, Temperatur oder die Reinigungsfunktion speichern. Sie können 3 Favoriten speichern.



<b>Schritt 1</b>	Schalten Sie den Backofen ein.
<b>Schritt 2</b>	Wählen Sie die gewünschte Einstellung aus.
<b>Schritt 3</b>	Drücken Sie:  . Wählen Sie: Favoriten.

# ZUSATZFUNKTIONEN

<b>Schritt 4</b>	Wählen Sie: Aktuelle Einstellungen speichern.
<b>Schritt 5</b>	Drücken Sie <b>+</b> , um die Einstellung hinzuzufügen zur Liste: Favoriten. Drücken Sie <b>OK</b> .
<p> – zum Zurücksetzen der Einstellung drücken.</p> <p> – zum Abbrechen der Einstellung drücken.</p>	



## 9.2 Tastensperre

Diese Funktion verhindert ein versehentliches Verstellen der Ofenfunktion.

<b>Schritt 1</b>	Schalten Sie den Backofen ein.
<b>Schritt 2</b>	Stellen Sie eine Backofenfunktion ein.
<b>Schritt 3</b>	 ,  – gleichzeitig drücken, um die Funktion einzuschalten.
Zum Ausschalten der Funktion wiederholen Sie Schritt 3.	

## 9.3 Automatische Abschaltung

Der Backofen wird aus Sicherheitsgründen nach einiger Zeit ausgeschaltet, wenn eine Ofenfunktion eingeschaltet ist und Sie die Einstellungen nicht ändern.

 (°C)	 (Std.)
30 - 115	12.5
120 - 195	8.5
200 - 245	5.5
250 - max.	3

Die Abschaltautomatik funktioniert nicht mit den Funktionen: Backofenbeleuchtung, Temperatursensor, Ende, Niedertemperaturgaren.

## 9.4 Kühlgebläse

Wenn der Backofen in Betrieb ist, wird das Kühlgebläse automatisch eingeschaltet, um die Ofenoberflächen zu kühlen. Wenn Sie den Backofen ausschalten kann das Kühlgebläse weiter laufen, bis der Ofen abgekühlt ist.





## 10. TIPPS UND HINWEISE

### 10.1 Garempfehlungen





 Die Temperaturen und Garzeiten in den Tabellen sind nur Richtwerte. Sie hängen von den Rezepten sowie der Qualität und Menge der verwendeten Zutaten ab.  
Ihr Backofen backt oder brät unter Umständen anders als Ihr früherer Backofen. Die Hinweise unten enthalten die empfohlenen Einstellungen für Temperatur, Gardauer und Einschubebene für die einzelnen Speisen.  
Finden Sie für ein bestimmtes Rezept keine konkreten Angaben, orientieren Sie sich an einem ähnlichem Rezept.  
Weitere Garempfehlungen finden Sie in den Kochtabellen auf unserer Website. Um die Gartipps zu finden, suchen Sie die PNC-Nummer auf dem Typenschild, das sich am vorderen Rahmen des Garraums befindet.

### 10.2 Feuchte Umluft

Beachten Sie für beste Ergebnisse die unten in der Tabelle aufgeführten Empfehlungen.



		 (°C)		 (Min.)
Brötchen, süß, 16 Stück	Backblech oder tiefes Blech	180	2	25 - 35
Biskuitrolle	Backblech oder tiefes Blech	180	2	15 - 25
Fisch, ganz, 0,2 kg	Backblech oder tiefes Blech	180	3	15 - 25
Plätzchen, 16 Stück	Backblech oder tiefes Blech	180	2	20 - 30
Makronen, 24 Stück	Backblech oder tiefes Blech	160	2	25 - 35

# TIPPS UND HINWEISE

		 (°C)		 (Min.)
Muffins, 12 Stück	Backblech oder tiefes Blech	180	2	20 - 30
Kleingebäck, pikant, 20 Stück	Backblech oder tiefes Blech	180	2	20 - 30
Mürbeteigplätzchen, 20 Stück	Backblech oder tiefes Blech	140	2	15 - 25
Törtchen, 8 Stück	Backblech oder tiefes Blech	180	2	15 - 25

## 10.3 Feuchte Umluft - Empfohlenes Zubehör

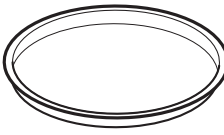
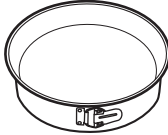
Verwenden Sie die dunklen und nicht reflektierenden Formen und Behälter. Sie haben eine bessere Wärmeabsorption als helle Farbe und reflektierende Schüsseln.

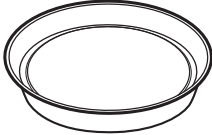
			
<b>Pizzapfanne</b>	<b>Backform</b>	<b>Förmchen</b>	<b>Tortenbodenform</b>
Dunkel, nicht reflektierend 28 cm Durchmesser	Dunkel, nicht reflektierend 26 cm Durchmesser	Keramikform 8 cm Durchmesser, 5 cm Höhe	Dunkel, nicht reflektierend 28 cm Durchmesser

## 10.4 Gartabellen für Prüfinstitute





### Informationen für Prüfinstitute

Tests gemäß EN 60350, IEC 60350.





## BACKEN AUF EINER EINSCHUBELENE. Backen in Formen





		 (°C)	 (Min.)	
Biskuit, fettfrei	Heißluft	140 - 150	35 - 50	2
Biskuit, fettfrei	Ober-/Unterhitze	160	35 - 50	2
Apfelkuchen, 2 Formen à Ø 20 cm	Heißluft	160	60 - 90	2
Apfelkuchen, 2 Formen à Ø 20 cm	Ober-/Unterhitze	180	70 - 90	1



## BACKEN AUF EINER EINSCHUBELENE. Plätzchen







Nutzen Sie die dritte Einschubebene.

		 (°C)	 (Min.)
Mürbeteiggebäck / Feinge- bäck	Heißluft	140	25 - 40
Mürbeteiggebäck / Feinge- bäck, Heizen Sie den leeren Backofen vor	Ober-/Unterhitze	160	20 - 30
Törtchen, 20 pro Blech, Hei- zen Sie den leeren Back- ofen vor	Heißluft	150	20 - 35
Törtchen, 20 pro Blech, Hei- zen Sie den leeren Back- ofen vor	Ober-/Unterhitze	170	20 - 30

# REINIGUNG UND PFLEGE



## BACKEN AUF MEHREREN EBENEN. Plätzchen

		 (°C)	 (Min.)	
Mürbeteiggebäck / Feingebäck	Heißluft	140	25 - 45	1 / 4
Törtchen, 20 pro Blech, Heizen Sie den leeren Backofen vor	Heißluft	150	23 - 40	1 / 4
Biskuit, fettfrei	Heißluft	160	35 - 50	1 / 4







## GRILL



Heizen Sie den leeren Backofen 5 Min. vor.



Grillen Sie bei maximaler Temperatureinstellung.

		 (Min.)	
Toast	Grill	1 - 3	5
Rindersteak, Nach der Hälfte der Zeit wenden	Grill	24 - 30	4



## 11. REINIGUNG UND PFLEGE



### WARNUNG!

Siehe Kapitel Sicherheitshinweise.

## 11.1 Hinweise zur Reinigung

 <b>Reinigungs- mittel</b>	<p>Feuchten Sie ein weiches Tuch mit warmem Wasser und etwas mildem Reinigungsmittel an, und reinigen Sie damit die Vorderseite des Backofens.</p>
	<p>Reinigen Sie die Metalloberflächen mit einer Reinigungslösung.</p>
	<p>Reinigen Sie Flecken mit einem milden Reinigungsmittel.</p>
 <b>Täglicher Ge- brauch</b>	<p>Reinigen Sie den Garraum nach jedem Gebrauch. Fettansammlungen oder andere Speisereste könnten einen Brand verursachen.</p>
	<p>Lassen Sie die Speisen nicht länger als 20 Minuten im Backofen stehen. Trocknen Sie den Garraum nach jedem Gebrauch mit einem weichen Tuch ab.</p>
 <b>Zubehör</b>	<p>Reinigen Sie alle Zubehörteile nach jedem Gebrauch und lassen Sie sie trocknen. Feuchten Sie ein weiches Tuch mit warmem Wasser und einem milden Reinigungsmittel an. Reinigen Sie die Zubehörteile nicht im Geschirrspüler.</p>
	<p>Reinigen Sie das Zubehör mit Antihafbeschichtung nicht mit Scheuermitteln oder scharfkantigen Gegenständen.</p>

## 11.2 Entfernen: Einhängegitter

Entfernen Sie Einhängegitter zur Reinigung des Backofens.

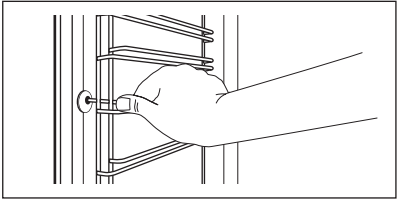
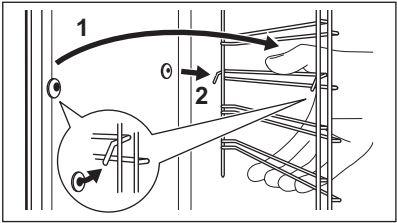
<p><b>Schritt 1</b></p>	<p>Schalten Sie den Backofen aus und warten Sie, bis er abgekühlt ist.</p>	
<p><b>Schritt 2</b></p>	<p>Ziehen Sie das Einhängegitter vorne von der Seitenwand weg.</p>	
<p><b>Schritt 3</b></p>	<p>Ziehen Sie das Einhängegitter hinten von der Seitenwand weg und nehmen Sie es heraus.</p>	
<p><b>Schritt 4</b></p>	<p>Setzen Sie die Einhängegitter in umgekehrter Reihenfolge ein. Die Haltestifte an den Teleskopläufern müssen nach vorne zeigen.</p>	

## 11.3 Benutzung: Pyrolytische Reinigung

Reinigen Sie den Backofen mit Pyrolytische Reinigung.



### WARNUNG!

Es besteht das Risiko von Verbrennungen.



### VORSICHT!

Befinden sich weitere Geräte in demselben Küchenmöbel, verwenden Sie diese nicht während dieser Funktion. Andernfalls kann der Backofen beschädigt werden.

### Vor dem Pyrolytische Reinigung:

Schalten Sie den Backofen aus und warten Sie, bis er abgekühlt ist.	Entfernen Sie alle Zubehörteile aus dem Backofen und die herausnehmbaren Einhängegeräte.	Reinigen Sie den Backofenboden und die innere Türglasscheibe mit warmem Wasser, einem weichen Tuch und einem milden Reinigungsmittel.
---	--	---

Schritt 1	Schritt 2	Schritt 3
Schalten Sie den Backofen ein.	Drücken Sie:  /Reinigung.	Wählen Sie den Reinigungsmodus.
Option	Reinigungsmodus	Dauer
Pyrolytische Reinigung, kurz	Leichte Reinigung	1 h
Pyrolytische Reinigung, normal	Normale Reinigung	1 h 30 min
Pyrolytische Reinigung, intensiv	Gründliche Reinigung	3 h

 Beim Start der Reinigung wird die Backofentür verriegelt und die Lampe ausgeschaltet. Der Kühlventilator läuft mit einer höheren Drehzahl.

**STOP** - zum vorzeitigen Ausschalten des Reinigungsvorgangs drücken.  
Verwenden Sie den Backofen nicht, bevor das Türverriegelungssymbol im Display erlischt.

### Nach Abschluss der Reinigung:

Schalten Sie den Backofen aus und warten Sie, bis er abgekühlt ist.	Reinigen Sie den Garraum mit einem weichen Tuch.	Entfernen Sie die Rückstände vom Garraumboden.
---	--	--

## 11.4 Erinnerungsfunktion Reinigen

Wenn die Erinnerung erscheint, wird die Reinigung empfohlen.

Verwenden Sie die Funktion: Pyrolytische Reinigung.

## 11.5 Aus- und Einbau: Tür

Sie können die Tür und inneren Glasscheiben zur Reinigung entfernen. Die Anzahl der Glasscheiben unterscheidet sich je nach Modell.



### WARNUNG!

Die Tür ist schwer.



### VORSICHT!

Behandeln Sie das Glas vorsichtig, insbesondere an den Kanten der vorderen Scheibe. Das Glas kann zerbrechen.

<b>Schritt 1</b>	Öffnen Sie die Tür vollständig.	
<b>Schritt 2</b>	Heben Sie die Klemmhebel (A) an beiden Türscharnieren an und drücken Sie auf sie.	
<b>Schritt 3</b>	Schließen Sie die Backofentür bis zur ersten Öffnungsstellung (in einem Winkel von ca. 70°). Fassen Sie die Tür mit beiden Händen seitlich an und ziehen Sie sie schräg nach oben vom Backofen weg. Legen Sie die Tür mit der Außenseite nach unten auf ein weiches Tuch und eine stabile Fläche.	
<b>Schritt 4</b>	Fassen Sie die Türabdeckung (B) an der Oberkante der Tür an beiden Seiten an. Drücken Sie sie nach innen, um den Klippverschluss zu lösen.	
<b>Schritt 5</b>	Ziehen Sie die Türabdeckung nach vorn, um sie abzunehmen.	
<b>Schritt 6</b>	Fassen Sie die Glasscheiben der Tür nacheinander am oberen Rand an und ziehen Sie sie nach oben aus den Führungen.	

# REINIGUNG UND PFLEGE

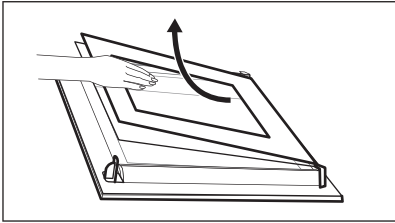
<b>Schritt 7</b>	Reinigen Sie die Glasscheibe mit Wasser und Spülmittel. Trocknen Sie die Glasscheibe sorgfältig ab. Reinigen Sie die Glasscheiben nicht im Geschirrspüler.	
<b>Schritt 8</b>	Führen Sie nach der Reinigung die obigen Schritte in umgekehrter Reihenfolge durch.	
<b>Schritt 9</b>	Setzen Sie zuerst die kleinere Scheibe ein, dann die größere Scheibe und die Tür.	

## 11.6 Austausch: Lampe

	<b>WARNUNG!</b> Stromschlaggefahr. Die Lampe kann heiß sein.
--	--

Bevor Sie die Lampe austauschen:		
Schritt 1	Schritt 2	Schritt 3
Schalten Sie den Backofen aus. Warten Sie, bis der Ofen kalt ist.	Trennen Sie den Ofen von der Netzversorgung.	Breiten Sie ein Tuch auf dem Garraumboden aus.

## Obere Lampe

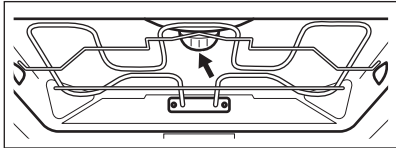
<b>Schritt 1</b>	Drehen Sie die Glasabdeckung und nehmen Sie sie ab.	
<b>Schritt 2</b>	Reinigen Sie die Glasabdeckung.	
<b>Schritt 3</b>	Ersetzen Sie die Lampe durch eine geeignete, bis 300 °C hitzebeständige Lampe.	
<b>Schritt 4</b>	Bringen Sie die Glasabdeckung an.	

## Seitenlampe

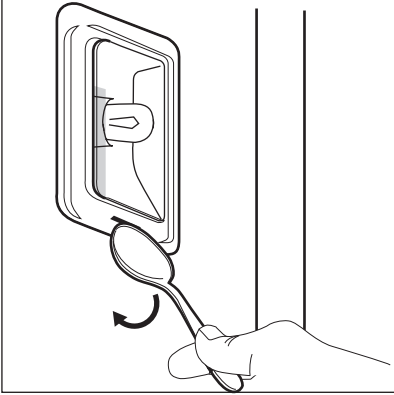
<b>Schritt 1</b>	Entfernen Sie die linke Regalstütze, um an die Lampe zu gelangen.	
<b>Schritt 2</b>	Verwenden Sie einen schmalen, stumpfen Gegenstand (z. B. einen Teelöffel), um die Glasabdeckung zu entfernen.	
<b>Schritt 3</b>	Reinigen Sie die Glasabdeckung.	
<b>Schritt 4</b>	Ersetzen Sie die Lampe durch eine geeignete, bis 300 °C hitzebeständige Lampe.	
<b>Schritt 5</b>	Bringen Sie die Glasabdeckung an.	
<b>Schritt 6</b>	Montieren Sie die linke Regalstütze.	



## 12. FEHLERSUCHE









### WARNUNG!

Siehe Kapitel Sicherheitshinweise.

### 12.1 Was zu tun ist, wenn ...

 <b>Der Backofen schaltet sich nicht ein oder heizt nicht auf</b>	
 <b>Mögliche Ursache</b>	 <b>Problembesehung</b>
Der Backofen ist nicht oder nicht ordnungsgemäß an die Spannungsversorgung angeschlossen.	Prüfen Sie, ob der Backofen ordnungsgemäß an die Spannungsversorgung angeschlossen ist.
Die Uhrzeit ist nicht eingestellt.	Stellen Sie die Uhr ein; Einzelheiten finden Sie im Kapitel „Uhrfunktionen“, Einstellung: Uhrfunktionen.
Die Tür ist nicht richtig geschlossen.	Schließen Sie die Tür vollständig.



 <b>Der Backofen schaltet sich nicht ein oder heizt nicht auf</b>	
 <b>Mögliche Ursache</b>	 <b>Problembesehung</b>
Die Sicherung ist durchgebrannt.	Vergewissern Sie sich, dass die Sicherung der Grund für die Störung ist. Wenn das Problem erneut auftritt, wenden Sie sich an einen qualifizierten Elektriker.
Die Kindersicherung des Backofens ist eingeschaltet.	Siehe Kapitel „Menü“, Untermenü: Optionen.

 <b>Komponenten</b>	
 <b>Beschreibung</b>	 <b>Problembesehung</b>
Die Lampe ist durchgebrannt.	Ersetzen Sie die Lampe, Einzelheiten finden Sie im Kapitel „Pflege und Reinigung“, Austausch: Lampe.



Die Reinigung wird immer durch einen Stromausfall unterbrochen. Wiederholen Sie die Reinigung, wenn diese von einem Stromausfall unterbrochen wurde.

## 12.2 Handhabung: Fehlercodes

Im Falle eines Softwarefehlers zeigt das Display eine Fehlermeldung an. Dieser Abschnitt enthält eine Liste mit Störungen, die Sie selbst beheben können.

 <b>Code und Beschreibung</b>	 <b>Abhilfe</b>
C2 – Der Temperatursensor befindet sich während der Pyrolytische Reinigung im Garraum.	Nehmen Sie den Temperatursensor heraus.
C3 – Die Tür ist während der Pyrolytische Reinigung nicht richtig geschlossen.	Tür schließen.
F111 – Der Temperatursensor ist nicht korrekt in die Buchse eingesteckt.	Stecken Sie den Temperatursensor bis zum Anschlag in die Buchse.



 <b>Code und Beschreibung</b>	 <b>Abhilfe</b>
F240, F439 – Die Sensorfelder des Displays funktionieren nicht einwandfrei.	Reinigen Sie die Displayoberfläche. Stellen Sie sicher, dass sich kein Schmutz auf den Sensorfeldern befindet.
F908 – Das Backofensystem kann sich nicht mit dem Bedienfeld verbinden.	Schalten Sie den Backofen aus und wieder ein.

## 12.3 Servicedaten

Wenn Sie das Problem nicht selbst lösen können, wenden Sie sich an Ihren Händler oder einen autorisierten Kundendienst.

Die vom Kundendienst benötigten Daten finden Sie auf dem Typenschild. Das Typenschild befindet sich auf dem vorderen Rahmen des Garraums. Entfernen Sie das Typenschild nicht vom Garraum.

<b>Wir empfehlen Ihnen, die Daten hier zu notieren:</b>	
Modell (MOD.):	.....
Produktnummer (PNC)	.....
Seriennummer (S.N.)	.....

## 13. ENERGIEEFFIZIENZ

### 13.1 Produktinformationen und Produktinformationsblatt\*

Name des Lieferanten	AEG
Modellbezeichnung	BPE742380M 944188629 BPK742380M 944188630
Energieeffizienzindex	61.2
Energieeffizienzklasse	A++
Energieverbrauch mit einer Standardbeladung, konventioneller Modus	1.09 kWh/Programm
Energieverbrauch mit einer Standardbeladung, Umluft-Modus	0.52 kWh/Programm

Anzahl der Garräume	1	
Wärmequelle	Strom	
Volumen	71 l	
Art des Backofens	Eingebauter Backofen	
Masse	BPE742380M	35.5 kg
	BPK742380M	35.5 kg

\* Für die Europäische Union gemäß EU-Richtlinien 65/2014 und 66/2014.  
Für die Republik Weißrussland gemäß STB 2478-2017, Anhang G; STB 2477-2017, Anlagen A und B  
Für die Ukraine gemäß 568/32020.

Die Energieeffizienzklasse gilt nicht für Russland.

EN 60350-1 - Elektrische Kochgeräte für den Hausgebrauch - Teil 1: Stufen, Backöfen, Dampföfen und Grills – Methoden zur Leistungsmessung.

## 13.2 Energiesparen



Der Backofen verfügt über Funktionen, mit deren Hilfe Sie beim täglichen Kochen Energie sparen können.

Achten Sie darauf, dass die Backofentür während des Ofenbetriebs geschlossen ist. Die Backofentür darf während des Garvorgangs nicht zu oft geöffnet werden. Halten Sie die Türdichtung sauber und stellen Sie sicher, dass sie sich fest in der richtigen Position befindet. Verwenden Sie Kochgeschirr aus Metall, um mehr Energie zu sparen.

Heizen Sie, wenn möglich, den Backofen nicht vor.

Wenn Sie mehrere Speisen gleichzeitig zubereiten, halten Sie die Unterbrechungen beim Backen so kurz wie möglich.

### **Garen mit Heißluft**

Nutzen Sie, wenn möglich, die Garfunktionen mit Heißluft, um Energie zu sparen.

### **Restwärme**

Die Heizelemente werden bei einem Programm mit den aktivierten Optionen Dauer oder Ende und einer Garzeit von länger als 30 Min. bei einigen Ofenfunktionen automatisch früher ausgeschaltet.

Ventilator und Lampe funktionieren weiter. Sobald Sie den Backofen ausschalten, wird im Display die Restwärme angezeigt. Die Restwärme kann zum Warmhalten von Speisen genutzt werden.

Beträgt die Garzeit mehr als 30 Minuten, reduzieren Sie die Ofentemperatur 3 - 10 Min. vor Ablauf des Garvorgangs. Die Restwärme im Backofen wird weiterhin garen.

Nutzen Sie die Restwärme, um andere Speisen aufzuwärmen.

## Warmhalten von Speisen

Wählen Sie die niedrigste Temperatureinstellung, wenn Sie die Restwärme zum Warmhalten von Speisen nutzen möchten. Die Restwärmeanzeige oder Temperatur werden auf dem Display angezeigt.

## Garen bei ausgeschalteter Backofenbeleuchtung

Schalten Sie die Lampe während des Garvorgangs aus. Schalten Sie sie nur ein, wenn Sie sie benötigen.

## Feuchte Umluft

Diese Funktion soll während des Garvorgangs Energie sparen.

Bei Verwendung dieser Funktion schaltet sich die Lampe automatisch nach 30 Sekunden aus. Sie können die Lampe wieder einschalten, aber dadurch werden die erwarteten Energieeinsparungen reduziert.

## 14. MENÜSTRUKTUR

### 14.1 Menü

Drücken Sie , um Menü zu öffnen.

Menüpunkt		Gerät
Koch-Assistent		Liste der automatischen Programme.
Reinigung		Liste der Reinigungsprogramme.
Favoriten		Liste der bevorzugten Einstellungen.
Optionen		Einstellen der Backofenkonfiguration.
Einstellungen	Setup	Einstellen der Backofenkonfiguration.
	Service	Anzeige der Softwareversion und Konfiguration.

### 14.2 Untermenü für: Reinigung

Untermenü	Verwendung
Pyrolytische Reinigung, kurz	Dauer: 1 h.
Pyrolytische Reinigung, normal	Dauer: 1 h 30 min.
Pyrolytische Reinigung, intensiv	Dauer: 3 h.

## 14.3 Untermenü für: Optionen

Untermenü	Verwendung
Backofenbeleuchtung	Ein- und Ausschalten der Beleuchtung.
Kindersicherung	Verhindert ein versehentliches Einschalten des Ofens. Wenn die Option eingeschaltet ist, erscheint „Kindersicherung“ auf dem Display, wenn Sie den Backofen einschalten. Um den Backofen verwenden zu können, wählen Sie die Buchstaben des Codes in alphabetischer Reihenfolge. Wenn die Kindersicherung eingeschaltet und der Backofen ausgeschaltet ist, wird die Ofentür verriegelt. Der Zugriff auf den Timer, die Fernsteuerung und die Lampe sind mit eingeschalteter Kindersicherung möglich.
Schnellaufheizung	Verringert die Aufheizzeit. Ist nur für einige Ofenfunktionen verfügbar.
Erinnerungsfunktion Reinigen	Ein- und Ausschalten der Erinnerungsfunktion.
Zeitanzeige	Ein- und Ausschalten der Uhr.
Digitale Uhrzeitanzeige	Ändern des Formats der angezeigten Uhrzeit.

## 14.4 Untermenü für: Setup

Untermenü	Beschreibung
Sprache	Einstellen der Backofen-Sprache.
Helligkeit	Auswahl der Helligkeit.
Tastentöne	Ein- und Ausschalten der Tastentöne der Sensorfelder. Es ist nicht möglich, den Signalton für Folgendes stummzuschalten: ①.
Lautstärke	Einstellen der Lautstärke der Tastentöne und Signale.
Uhrzeit	Einstellen der aktuellen Uhrzeit und des Datums.

## 14.5 Untermenü von: Service





Untermenü	Bezeichnung
DEMO	Aktivierungs-/Deaktivierungscode: 2468
Softwareversion	Informationen zur Softwareversion.
Gerät auf Werkseinstellungen zurücksetzen	Wiederherstellung der Werkseinstellungen.

## 15. DAS IST GANZ EINFACH!



**Vor der ersten Inbetriebnahme müssen Sie folgende Einstellungen vornehmen:**

Sprache	Helligkeit	Tastentöne	Lautstärke	Uhrzeit
---------	------------	------------	------------	---------



**Machen Sie sich vertraut mit den Symbolen auf dem Bedienfeld und Display:**



 EIN / AUS	 Menü	 Favoriten	 Kurzzeitwecker	 Temperatursensor	START / STOP
--	---	--	---	---	--------------

**Beginnen Sie mit der Benutzung des Backofens**

Schnellstart		Schritt 1	Schritt 2	Schritt 3
	Schalten Sie den Backofen ein und garen Sie mit der voreingestellten Temperatur und Dauer der Funktion.	Drücken und halten Sie:  .	 ... - Wählen Sie die gewünschte Funktion.	Drücken Sie: START .
<b>Schnellabschaltung</b>	Schalten Sie den Backofen jederzeit bei jeder Bildschirmanzeige oder Meldung aus.	 - drücken und gedrückt halten, bis der Backofen aus ist.		

# DAS IST GANZ EINFACH!

Beginnen Sie mit dem Kochen				
Schritt 1	Schritt 2	Schritt 3	Schritt 4	Schritt 5
 - Drücken, um den Backofen einzuschalten.	 ... - Wählen Sie die Ofenfunktion.	 - Einstellung der Temperatur.	OK - Zur Bestätigung drücken.	START - Zum Starten des Garvorgangs drücken.

Erfahren Sie, wie Sie schnell garen				
Verwenden Sie Automatikprogramme, um eine Speise schnell mit den Voreinstellungen zuzubereiten:				
Koch-Assistent	Schritt 1	Schritt 2	Schritt 3	Schritt 4
	Drücken Sie: 	Drücken Sie: 	Drücken Sie: 	Wählen Sie die Speise.

Verwenden Sie die Schnellfunktionen zur Einstellung der Gardauer	
<b>10% Finish Assist</b> Verwenden Sie 10 % Finish Assist, um eine Zeitverlängerung festzulegen, wenn 10 % der Garzeit verbleiben.	Drücken Sie zur Verlängerung der Gardauer <b>+1min.</b>

## 16. WÄHLEN SIE EINE VERKNÜPFUNG!

Hier können Sie alle nützlichen Verknüpfungen sehen. Sie finden sie auch in den entsprechenden Kapiteln der Bedienungsanleitung.

### Einstellung: Ofenfunktionen



### Einstellung: Koch-Assistent



# WÄHLEN SIE EINE VERKNÜPFUNG!

---

## Einstellung: Garzeitdauer



## Verzögerung: Start und Ende des Garvorgangs



## Abbrechen: Timer-Einstellung





## Benutzung: Temperatursensor



## 17. UMWELTTIPPS

---

Recyceln Sie Materialien mit dem Symbol . Entsorgen Sie die Verpackung in den entsprechenden Recyclingbehältern. Recyceln Sie zum Umwelt- und Gesundheitsschutz elektrische und elektronische Geräte. Entsorgen Sie Geräte mit diesem Symbol  nicht mit dem Hausmüll. Bringen Sie das Gerät zu Ihrer örtlichen Sammelstelle oder wenden Sie sich an Ihr Gemeindeamt.

## ΓΙΑ ΤΕΛΕΙΑ ΑΠΟΤΕΛΕΣΜΑΤΑ

---

Ευχαριστούμε που επιλέξατε αυτό το προϊόν AEG. Το έχουμε δημιουργήσει για να σας παρέχουμε τέλεια απόδοση για πολλά χρόνια, με καινοτόμες τεχνολογίες που βοηθούν να απλοποιείτε τη ζωή σας – δυνατότητες που μπορεί να μην βρείτε σε συνηθισμένες συσκευές. Σας παρακαλούμε να αφιερώσετε λίγα λεπτά και να διαβάσετε τις οδηγίες, ώστε να διασφαλίσετε την καλύτερη δυνατή χρήση της συσκευής σας.

Επισκεφθείτε τον ιστότοπό μας για να:



Βρείτε υποδείξεις χρήσης, φυλλάδια, συμβουλές για την επίλυση προβλημάτων, πληροφορίες σέρβις και επισκευής:

[www.aeg.com/support](http://www.aeg.com/support)



Καταχωρίστε το προϊόν σας, ώστε να έχετε καλύτερο σέρβις:

[www.registreaeg.com](http://www.registreaeg.com)



Αγοράστε αξεσουάρ, αναλώσιμα και γνήσια ανταλλακτικά για τη συσκευή σας:

[www.aeg.com/shop](http://www.aeg.com/shop)

## ΕΞΥΠΗΡΕΤΗΣΗ ΠΕΛΑΤΩΝ ΚΑΙ ΣΕΡΒΙΣ

---

Χρησιμοποιείτε πάντα μόνο γνήσια ανταλλακτικά.

Όταν επικοινωνείτε με το Εξουσιοδοτημένο Κέντρο Σέρβις, βεβαιωθείτε ότι έχετε διαθέσιμα τα ακόλουθα στοιχεία: Μοντέλο, PNC, Αριθμός σειράς.

Μπορείτε να βρείτε τις πληροφορίες στην πινακίδα τεχνικών χαρακτηριστικών.

 Προειδοποίηση / Προσοχή - Πληροφορίες για την ασφάλεια

 Γενικές πληροφορίες και συμβουλές

 Πληροφορίες σχετικά με το περιβάλλον

Υπόκειται σε αλλαγές χωρίς προειδοποίηση.

## ΠΕΡΙΕΧΟΜΕΝΑ

---

<b>1. ΠΛΗΡΟΦΟΡΙΕΣ ΓΙΑ ΤΗΝ ΑΣΦΑΛΕΙΑ.....</b>	<b>121</b>	<b>3. ΠΕΡΙΓΡΑΦΗ ΠΡΟΪΟΝΤΟΣ.....</b>	<b>128</b>
1.1 Ασφάλεια παιδιών και ευπαθών ατόμων.....	122	3.1 Γενική επισκόπηση.....	128
1.2 Γενικές πληροφορίες για την ασφάλεια.....	122	3.2 Αξεσουάρ.....	129
<b>2. ΟΔΗΓΙΕΣ ΓΙΑ ΤΗΝ ΑΣΦΑΛΕΙΑ.....</b>	<b>124</b>	<b>4. ΓΙΑ ΕΝΕΡΓΟΠΟΪΣΗ ΚΑΙ ΑΠΕΝΕΡΓΟΠΟΪΣΗ ΤΟΥ ΦΟΥΡΝΟΥ.....</b>	<b>129</b>
2.1 Εγκατάσταση.....	124	4.1 Πίνακας χειριστηρίων.....	129
2.2 Ηλεκτρική σύνδεση.....	125	4.2 Οθόνη.....	130
2.3 Χρήση.....	125	<b>5. ΠΡΙΝ ΤΗΝ ΠΡΩΤΗ ΧΡΗΣΗ.....</b>	<b>132</b>
2.4 Φροντίδα και καθαρισμός.....	126	5.1 Αρχικός καθαρισμός.....	132
2.5 Πυρολυτικός καθαρισμός.....	127	5.2 Πρώτη σύνδεση.....	132
2.6 Εσωτερικός φωτισμός.....	127	5.3 Αρχική προθέρμανση.....	132
2.7 Σέρβις.....	128		
2.8 Απόρριψη.....	128		



<b>6. ΚΑΘΗΜΕΡΙΝΉ ΧΡΉΣΗ.....</b>	<b>133</b>	<b>11.2 Τρόπος αφαίρεσης: Στηρίγματα</b>	<b>148</b>
<b>6.1 Τρόπος ρύθμισης: Προγράμματα</b>		<b>11.3 Τρόπος χρήσης: Πυρολυτικός</b>	
<b>θέρμανσης.....</b>	<b>133</b>	<b>Καθαρισμός.....</b>	<b>148</b>
<b>6.2 Τρόπος ρύθμισης: Μαγείρεμα με</b>		<b>11.4 Υπενθύμιση Καθαρισμού.....</b>	<b>149</b>
<b>βοήθεια.....</b>	<b>133</b>	<b>11.5 Τρόπος αφαίρεσης και</b>	
<b>6.3 Προγράμματα.....</b>	<b>134</b>	<b>τοποθέτησης: Πόρτα.....</b>	<b>150</b>
<b>6.4 Σημειώσεις σχετικά με: Υγρός</b>		<b>11.6 Τρόπος αντικατάστασης:</b>	
<b>Θερμός Αέρας .....</b>	<b>136</b>	<b>Λαμπτήρας.....</b>	<b>151</b>
<b>7. ΛΕΙΤΟΥΡΓΙΕΣ ΡΟΛΟΓΙΟΥ.....</b>	<b>136</b>	<b>12. ΑΝΤΙΜΕΤΩΠΙΣΗ ΠΡΟΒΛΗΜΑΤΩΝ.....</b>	<b>152</b>
<b>7.1 Περιγραφή λειτουργιών ρολογιού</b>	<b>136</b>	<b>12.1 Τι να κάνετε αν.....</b>	<b>152</b>
<b>7.2 Τρόπος ρύθμισης: Λειτουργίες</b>		<b>12.2 Τρόπος αντιμετώπισης: Κωδικοί</b>	
<b>ρολογιού.....</b>	<b>137</b>	<b>σφάλματος.....</b>	<b>153</b>
<b>8. ΤΡΟΠΟΣ ΧΡΉΣΗΣ: ΑΞΕΣΟΥΑΡ.....</b>	<b>139</b>	<b>12.3 Δεδομένα σέρβις.....</b>	<b>154</b>
<b>8.1 Εισαγωγή αξεσουάρ.....</b>	<b>139</b>	<b>13. ΕΝΕΡΓΕΙΑΚΉ ΑΠΟΔΟΣΗ.....</b>	<b>154</b>
<b>8.2 Αισθ. Φαγητού.....</b>	<b>140</b>	<b>13.1 Πληροφορίες Προϊόντος και Φύλλο</b>	
<b>9. ΠΡΟΣΘΕΤΕΣ ΛΕΙΤΟΥΡΓΙΕΣ.....</b>	<b>142</b>	<b>Πληροφοριών Προϊόντος*.....</b>	<b>154</b>
<b>9.1 Τρόπος αποθήκευσης:</b>		<b>13.2 Εξοικονόμηση ενέργειας.....</b>	<b>155</b>
<b>Αγαπημένα.....</b>	<b>142</b>	<b>14. ΔΟΜΉ ΜΕΝΟΥ.....</b>	<b>156</b>
<b>9.2 Κλειδωμα πλήκτρων.....</b>	<b>142</b>	<b>14.1 Μενού.....</b>	<b>156</b>
<b>9.3 Αυτόματη απενεργοποίηση.....</b>	<b>143</b>	<b>14.2 Υπομενού για: Καθαρισμός.....</b>	<b>157</b>
<b>9.4 Ανεμιστήρας.....</b>	<b>143</b>	<b>14.3 Υπομενού για: Επιλογές.....</b>	<b>157</b>
<b>10. ΥΠΟΔΕΪΞΕΙΣ ΚΑΙ ΣΥΜΒΟΥΛΕΣ.....</b>	<b>143</b>	<b>14.4 Υπομενού για: Ρύθμιση.....</b>	<b>158</b>
<b>10.1 Συστάσεις μαγειρέματος.....</b>	<b>143</b>	<b>14.5 Υπομενού για: Σέρβις.....</b>	<b>158</b>
<b>10.2 Υγρός Θερμός Αέρας .....</b>	<b>143</b>	<b>15. ΕΊΝΑΙ ΠΑΝΕΎΚΟΛΟ!.....</b>	<b>158</b>
<b>10.3 Υγρός Θερμός Αέρας -</b>		<b>16. ΧΡΗΣΙΜΟΠΟΙΗΣΤΕ ΜΙΑ</b>	
<b>προτεινόμενα αξεσουάρ.....</b>	<b>144</b>	<b>ΣΥΝΤΟΜΕΥΣΗ!.....</b>	<b>159</b>
<b>10.4 Πίνακες μαγειρέματος για ινστιπούτα</b>		<b>17. ΠΕΡΙΒΑΛΛΟΝΤΙΚΑ ΘΕΜΑΤΑ.....</b>	<b>160</b>
<b>δοκιμών.....</b>	<b>145</b>		
<b>11. ΦΡΟΝΤΙΔΑ ΚΑΙ ΚΑΘΑΡΙΣΜΑ.....</b>	<b>147</b>		
<b>11.1 Σημειώσεις για τον καθαρισμό... </b>	<b>147</b>		

## 1. ⚠ ΠΛΗΡΟΦΟΡΪΕΣ ΓΙΑ ΤΗΝ ΑΣΦΑΛΕΙΑ

Πριν από την εγκατάσταση και τη χρήση της συσκευής, διαβάστε προσεκτικά τις παρεχόμενες οδηγίες. Ο κατασκευαστής δεν είναι υπεύθυνος για τυχόν τραυματισμούς ή ζημιές που είναι αποτέλεσμα λανθασμένης εγκατάστασης ή χρήσης. Να φυλάσσετε πάντα αυτές τις οδηγίες σε ένα ασφαλές μέρος με εύκολη πρόσβαση για μελλοντική αναφορά.

## 1.1 Ασφάλεια παιδιών και ευπαθών ατόμων

- Η συσκευή αυτή μπορεί να χρησιμοποιηθεί από παιδιά ηλικίας 8 ετών και άνω και από άτομα με μειωμένες σωματικές, αισθητηριακές ή πνευματικές δυνατότητες ή έλλειψη εμπειρίας και γνώσης, εάν επιβλέπονται ή έχουν λάβει οδηγίες σχετικά με τη χρήση της συσκευής με ασφαλή τρόπο και κατανοούν τους κινδύνους που ενέχονται. Παιδιά ηλικίας μικρότερης των 8 ετών και άτομα με εκτενείς και περίπλοκες αναπηρίες πρέπει να παραμένουν μακριά από τη συσκευή, εκτός εάν επιβλέπονται συνεχώς.
- Τα παιδιά πρέπει να εποπτεύονται ώστε να διασφαλίζεται ότι δεν παίζουν με τη συσκευή.
- Φυλάσσετε όλα τα υλικά συσκευασίας μακριά από τα παιδιά και απορρίψτε τα κατάλληλα.
- ΠΡΟΕΙΔΟΠΟΙΗΣΗ: Κρατάτε τα παιδιά και τα κατοικίδια ζώα μακριά από τη συσκευή όταν λειτουργεί ή όταν ψύχεται. Τα προσβάσιμα μέρη θερμαίνονται κατά τη χρήση.
- Εάν η συσκευή διαθέτει διάταξη ασφαλείας για παιδιά, θα πρέπει να είναι ενεργοποιημένη.
- Τα παιδιά δεν πρέπει να εκτελούν τον καθαρισμό και τη συντήρηση που εκτελεί ο χρήστης στη συσκευή χωρίς επίβλεψη.

## 1.2 Γενικές πληροφορίες για την ασφάλεια

- Αυτή η συσκευή προορίζεται μόνο για μαγειρική χρήση.
- Η συσκευή αυτή έχει σχεδιαστεί μόνο για οικιακή χρήση σε εσωτερικό περιβάλλον.
- Η συσκευή αυτή μπορεί να χρησιμοποιηθεί σε γραφεία, δωμάτια ξενοδοχείων, ξενώνες, αγροικίες και άλλα παρόμοια καταλύματα όπου τέτοια χρήση δεν υπερβαίνει τα επίπεδα της (μέσης) οικιακής χρήσης.
- Η εγκατάσταση αυτής της συσκευής και η αντικατάσταση του καλωδίου πρέπει να εκτελείται μόνο από κατάλληλα καταρτισμένο άτομο.

- Μην χρησιμοποιείτε τη συσκευή πριν την εγκαταστήσετε στην ενσωματωμένη δομή.
- Πριν από οποιαδήποτε εργασία συντήρησης, αποσυνδέετε τη συσκευή από την πρίζα.
- Εάν το καλώδιο τροφοδοσίας έχει υποστεί φθορές, θα πρέπει να αντικατασταθεί από τον κατασκευαστή, το Εξουσιοδοτημένο Κέντρο Σέρβις ή ένα κατάλληλα καταρτισμένο άτομο, ώστε να αποφευχθεί τυχόν κίνδυνος από το ηλεκτρικό ρεύμα.
- ΠΡΟΕΙΔΟΠΟΙΗΣΗ: Βεβαιωθείτε ότι η συσκευή είναι απενεργοποιημένη προτού αντικαταστήσετε τον λαμπτήρα για την αποφυγή πιθανότητας ηλεκτροπληξίας.
- ΠΡΟΕΙΔΟΠΟΙΗΣΗ: Η συσκευή και τα προσβάσιμα μέρη της θερμαίνονται κατά τη χρήση. Χρειάζεται προσοχή για να μην αγγίζετε τις αντιστάσεις.
- Χρησιμοποιείτε πάντα γάντια φούρνου όταν αφαιρείτε ή βάζετε εξαρτήματα ή σκεύη.
- Χρησιμοποιείτε μόνο τον αισθητήρα φαγητού (αισθητήρα θερμοκρασίας πυρήνα) που συνιστάται για αυτήν τη συσκευή.
- Για να αφαιρέσετε τα στηρίγματα σαcharών, τραβήξτε πρώτα το μπροστινό τμήμα του στηρίγματος σαcharών και, στη συνέχεια, το πίσω τμήμα για να το αποσπάσετε από τα πλαϊνά τοιχώματα. Τοποθετήστε τα στηρίγματα σαcharών, ακολουθώντας την παραπάνω διαδικασία με την αντίστροφη σειρά.
- Μη χρησιμοποιείτε ατμοκαθαριστή για τον καθαρισμό της συσκευής.
- Μη χρησιμοποιείτε ισχυρά λειαντικά καθαριστικά ή αιχμηρές μεταλλικές ξύστρες για να καθαρίσετε τη γυάλινη πόρτα, καθότι μπορεί να χαράξουν την επιφάνεια και αυτό μπορεί να προκαλέσει θραύση του γυαλιού.
- Πριν από τον πυρολυτικό καθαρισμό, αφαιρέστε όλα τα εξαρτήματα και τις υπερβολικές επικαθίσεις/πιτσιλιές από το εσωτερικό του φούρνου.

## 2. ΟΔΗΓΙΕΣ ΓΙΑ ΤΗΝ ΑΣΦΑΛΕΙΑ

### 2.1 Εγκατάσταση



#### ΠΡΟΕΙΔΟΠΟΙΗΣΗ!

Η εγκατάσταση αυτής της συσκευής πρέπει να εκτελείται μόνο από κατάλληλα κατάρτισμένο άτομο.

- Αφαιρέστε όλα τα υλικά της συσκευασίας.
- Εάν η συσκευή έχει υποστεί ζημιά, μην προβείτε σε εγκατάσταση ή χρήση της.
- Ακολουθείτε τις οδηγίες εγκατάστασης που παρέχονται με τη συσκευή.
- Πάντα να προσέχετε όταν μετακινείτε τη συσκευή καθώς είναι βαριά. Να χρησιμοποιείτε πάντα γάντια ασφαλείας και κλειστά παπούτσια.
- Μην τραβάτε τη συσκευή από τη λαβή.
- Τοποθετήστε τη συσκευή σε κατάλληλο και ασφαλές μέρος που πληροί τις απαιτήσεις εγκατάστασης.
- Τηρείτε την ελάχιστη απόσταση από άλλες συσκευές και μονάδες.
- Πριν τοποθετήσετε τη συσκευή, ελέγξτε αν η πόρτα του φούρνου ανοίγει χωρίς συγκράτηση.
- Η συσκευή είναι εξοπλισμένη με ηλεκτρικό σύστημα ψύξης. Πρέπει να λειτουργεί με την ηλεκτρική παροχή.
- Η ενσωματωμένη μονάδα πρέπει να ικανοποιεί τις απαιτήσεις σταθερότητας του DIN 68930.

Ελάχιστο ύψος ντουλαπιού (Ελάχιστο ύψος ντουλαπιού κάτω από τον πάγκο)	578 (600) mm
Πλάτος ντουλαπιού	560 mm
Βάθος ντουλαπιού	550 (550) mm
Ύψος μπροστινού μέρους της συσκευής	594 mm
Ύψος πίσω μέρους της συσκευής	576 mm
Πλάτος μπροστινού μέρους της συσκευής	595 mm
Πλάτος πίσω μέρους της συσκευής	559 mm
Βάθος της συσκευής	567 mm
Βάθος εντοιχισμού της συσκευής	546 mm
Βάθος με ανοιχτή πόρτα	1027 mm
Ελάχιστο μέγεθος ανοίγματος εξαερισμού. Άνοιγμα στο κάτω μέρος της πίσω πλευράς	560x20 mm

Μήκος καλωδίου ηλεκτρικής τροφοδοσίας. Το καλώδιο είναι τοποθετημένο στη δεξιά γωνία στην πίσω πλευρά	1500 mm
Βίδες τοποθέτησης	4x25 mm

## 2.2 Ηλεκτρική σύνδεση



### ΠΡΟΕΙΔΟΠΟΙΗΣΗ!

Κίνδυνος πυρκαγιάς και ηλεκτροπληξίας.

- Όλες οι ηλεκτρικές συνδέσεις πρέπει να πραγματοποιούνται από επαγγελματία ηλεκτρολόγο.
- Η συσκευή πρέπει να είναι γειωμένη.
- Βεβαιωθείτε ότι οι παράμετροι στην πινακίδα τεχνικών χαρακτηριστικών είναι συμβατές με τις ονομαστικές τιμές ηλεκτρικού ρεύματος της παροχής ρεύματος.
- Χρησιμοποιείτε πάντα σωστά εγκατεστημένη πρίζα με προστασία κατά της ηλεκτροπληξίας.
- Μη χρησιμοποιείτε πολύπριζα και μπαλαντέζες.
- Προσέχετε να μην προκληθεί ζημιά στο φως τροφοδοσίας και το καλώδιο τροφοδοσίας. Σε περίπτωση που πρέπει να αντικατασταθεί το καλώδιο τροφοδοσίας της συσκευής, η αντικατάσταση πρέπει να γίνει από το Εξουσιοδοτημένο Κέντρο Σέρβις μας.
- Μην επιτρέπετε σε καλώδια τροφοδοσίας να βρίσκονται κοντά ή να έρχονται σε επαφή με την πόρτα της συσκευής ή με την εσοχή κάτω από τη συσκευή, ιδιαίτερα όταν βρίσκεται σε λειτουργία ή η πόρτα είναι ζεστή.
- Η προστασία από ηλεκτροπληξία των υπό τάση ή μονωμένων τμημάτων πρέπει να στερεώνεται με τέτοιο τρόπο, ώστε να μην είναι δυνατή η αφαίρεσή της χωρίς εργαλεία.
- Συνδέστε το φως τροφοδοσίας στην πρίζα μόνον αφού έχει ολοκληρωθεί η εγκατάσταση. Μετά την εγκατάσταση, βεβαιωθείτε ότι είναι δυνατή η πρόσβαση στο φως τροφοδοσίας.
- Εάν η πρίζα είναι χαλαρή, μη συνδέετε το φως τροφοδοσίας.
- Μην τραβάτε το καλώδιο τροφοδοσίας για να αποσυνδέσετε τη συσκευή. Τραβάτε πάντα το φως τροφοδοσίας.
- Χρησιμοποιείτε μόνο σωστές μονωτικές διατάξεις: ασφαλειοδιακόπτες, ασφάλειες (βιδωτές ασφάλειες αφαιρούμενες από την υποδοχή), διακόπτες διαφυγής ρεύματος και ρελέ.
- Στην ηλεκτρική εγκατάσταση της συσκευής πρέπει να προβλέπεται μονωτική διάταξη που να επιτρέπει την αποσύνδεση της συσκευής από το δίκτυο ρεύματος από όλους τους πόλους. Η μονωτική διάταξη πρέπει να έχει ελάχιστη απόσταση 3 mm μεταξύ των επαφών.
- Κλείστε καλά την πόρτα της συσκευής πριν συνδέσετε το φως τροφοδοσίας στην πρίζα.
- Αυτή η συσκευή παρέχεται με φως και καλώδιο τροφοδοσίας.

## 2.3 Χρήση



### ΠΡΟΕΙΔΟΠΟΙΗΣΗ!

Κίνδυνος τραυματισμού, εγκαυμάτων και ηλεκτροπληξίας ή έκρηξης.

- Μην αλλάζετε τις προδιαγραφές αυτής της συσκευής.
- Φροντίστε τα ανοίγματα αερισμού να είναι ελεύθερα από εμπόδια.
- Μην αφήνετε τη συσκευή χωρίς επιτήρηση κατά τη λειτουργία.
- Απενεργοποιήστε τη συσκευή μετά από κάθε χρήση.
- Προσέχετε όταν ανοίγετε την πόρτα της συσκευής με τη συσκευή σε λειτουργία. Μπορεί να απελευθερωθεί ζεστός αέρας.

- Μην λειτουργείτε τη συσκευή με βρεγμένα χέρια ή όταν είναι σε επαφή με νερό.
- Μην ασκείτε πίεση στην ανοιχτή πόρτα.
- Μη χρησιμοποιείτε τη συσκευή ως επιφάνεια εργασίας ή ως επιφάνεια αποθήκευσης αντικειμένων.
- Ανοίξτε την πόρτα της συσκευής προσεκτικά. Η χρήση συστατικών με αλκοόλη μπορεί να δημιουργήσει ένα μείγμα αλκοόλης με αέρα.
- Μην αφήνετε στίβες ή γυμνές φλόγες να έρθουν σε επαφή με τη συσκευή όταν ανοίγετε την πόρτα.
- Μην τοποθετείτε εύφλεκτα προϊόντα ή στοιχεία που είναι βρεγμένα με εύφλεκτα προϊόντα μέσα, κοντά ή πάνω στη συσκευή.



## **ΠΡΟΕΙΔΟΠΟΙΗΣΗ!**

Κίνδυνος πρόκλησης ζημιάς στη συσκευή.

- Για την αποφυγή βλάβης ή αποχρωματισμού στο σμάλτο:
  - μην τοποθετείτε σκεύη ή άλλα αντικείμενα μέσα στη συσκευή απευθείας σε επαφή με το κάτω μέρος της.
  - μην τοποθετείτε αλουμινόχαρτο απευθείας σε επαφή με το κάτω μέρος του εσωτερικού της συσκευής.
  - μην τοποθετείτε νερό απευθείας μέσα στη ζεστή συσκευή.
  - μην διατηρείτε υγρά πιάτα και τρόφιμα στη συσκευή αφού τελειώσετε το μαγείρεμα.
  - προσέχετε όταν αφαιρείτε ή τοποθετείτε τα αξεσουάρ.
- Ο αποχρωματισμός της εμαγιέ επιφάνειας ή της επιφάνειας από ανοξείδωτο ατσάλι δεν επηρεάζει την απόδοση της συσκευής.
- Χρησιμοποιήστε ένα βαθύ ταψί για υγρά κέικ. Οι χυμοί φρούτων προκαλούν λεκέδες που μπορεί να είναι μόνιμοι.
- Να μαγειρεύετε πάντα με την πόρτα της συσκευής κλειστή.
- Αν η συσκευή έχει εγκατασταθεί πίσω από ένα πλαίσιο επίπλου (π.χ. μια πόρτα) φροντίστε η πόρτα να μην είναι ποτέ κλειστή όσο η συσκευή βρίσκεται σε λειτουργία. Μπορεί να συσσωρευτεί θερμότητα και υγρασία σε ένα κλειστό πλαίσιο επίπλου και να προκληθεί ζημιά στη συσκευή, την κατοικία ή το δάπεδο. Μην κλείνετε το πλαίσιο του επίπλου προτού η συσκευή κρυώσει μετά τη χρήση.

## **2.4 Φροντίδα και καθαρίσμα**



## **ΠΡΟΕΙΔΟΠΟΙΗΣΗ!**

Κίνδυνος τραυματισμού, πυρκαγιάς, ή βλάβης της συσκευής.

- Πριν από την πραγματοποίηση συντήρησης, απενεργοποιήστε τη συσκευή και αποσυνδέστε το φιλς τροφοδοσίας από την πρίζα.
- Βεβαιωθείτε ότι η συσκευή είναι κρύα. Υπάρχει κίνδυνος θραύσης των τζαμιών.
- Αντικαταστήστε άμεσα τα τζάμια της πόρτας όταν έχουν υποστεί ζημιά. Επικοινωνήστε με το Εξουσιοδοτημένο Κέντρο Σέρβις.
- Απαιτείται προσοχή κατά την αφαίρεση της πόρτας από τη συσκευή. Η πόρτα είναι βαριά!
- Καθαρίζετε τακτικά τη συσκευή για να αποτραπεί η φθορά του υλικού της επιφάνειας.
- Καθαρίστε τη συσκευή με ένα υγρό μαλακό πανί. Χρησιμοποιείτε μόνο ουδέτερα απορρυπαντικά. Μη χρησιμοποιείτε λειαντικά προϊόντα, σφουγγαράκια που χαράσσουν, διαλύτες ή μεταλλικά αντικείμενα.
- Αν χρησιμοποιείτε σπρέι καθαρισμού για φούρνους, ακολουθείτε τις οδηγίες ασφαλείας στη συσκευασία.

## 2.5 Πυρολυτικός καθαρισμός



### ΠΡΟΕΙΔΟΠΟΙΗΣΗ!

Κίνδυνος τραυματισμού / Πυρκαγιών / Χημικών εκπομπών (Αναθυμιάσεων) σε Πυρολυτική Λειτουργία.

- Πριν πραγματοποιήσετε μια λειτουργία Πυρολυτικού αυτοκαθαρισμού ή την Πρώτη Χρήση, αφαιρέστε από το εσωτερικό του φούρνου:
  - τυχόν υπερβολική ποσότητα υπολειμμάτων τροφίμων, λαδιού ή λεκέδων από λίπη / επικαθίσεων.
  - τυχόν αφαιρούμενα αντικείμενα (συμπεριλαμβανομένων σχαρών, πλευρικών σχαρών κ.λπ., που παρέχονται μαζί με το προϊόν), και ιδιαίτερα τυχόν αντικολλητικά μαγειρικά σκεύη, ταψιά, οικιακά σκεύη κ.λπ.
- Διαβάστε προσεκτικά όλες τις οδηγίες σχετικά με τον Πυρολυτικό καθαρισμό.
- Κρατήστε τα παιδιά μακριά από τη συσκευή ενώ βρίσκεται σε λειτουργία ο Πυρολυτικός καθαρισμός.  
Η συσκευή θερμαίνεται πάρα πολύ και απελευθερώνεται ζεστός αέρας από τα μπροστινά ανοίγματα αερισμού.
- Ο Πυρολυτικός καθαρισμός είναι μια λειτουργία υψηλής θερμοκρασίας, η οποία μπορεί να προκαλέσει αναθυμιάσεις από τα υπολείμματα μαγειρέματος και τα υλικά κατασκευής. Για αυτό το λόγο, οι καταναλωτές συνιστάται να:
  - παρέχουν καλό αερισμό κατά τη διάρκεια και μετά από κάθε διαδικασία Πυρολυτικού καθαρισμού.
  - παρέχουν καλό αερισμό κατά τη διάρκεια και μετά την πρώτη χρήση σε μέγιστη ρύθμιση θερμοκρασίας.
- Σε αντίθεση με τους ανθρώπους, κάποια πουλιά και ερπετά μπορεί να είναι εξαιρετικά ευαίσθητα στις πιθανές αναθυμιάσεις που εκπέμπονται κατά τη διαδικασία καθαρισμού κάθε Πυρολυτικού Φούρνου.
  - Απομακρύνετε τυχόν κατοικίδια (ιδιαίτερα τα πουλιά) από την περιοχή γύρω από τη συσκευή κατά τη διάρκεια και μετά από τον Πυρολυτικό καθαρισμό, και χρησιμοποιήστε αρχικά τη μέγιστη ρύθμιση θερμοκρασίας σε έναν καλά αεριζόμενο χώρο.
- Τα μικρά κατοικίδια μπορεί επίσης να είναι εξαιρετικά ευαίσθητα στις τοπικές αλλαγές θερμοκρασίας στην περιοχή κάθε Πυρολυτικού Φούρνου, όταν βρίσκεται σε λειτουργία το πρόγραμμα Πυρολυτικού αυτοκαθαρισμού.
- Οι αντικολλητικές επιφάνειες μαγειρικών σκευών, ταψιών, οικιακών σκευών κ.λπ. μπορούν να υποστούν ζημιά από τη λειτουργία του Πυρολυτικού καθαρισμού υψηλής θερμοκρασίας κάθε Πυρολυτικού Φούρνου και μπορούν επίσης να είναι πηγή επιβλαβών αναθυμιάσεων χαμηλού επιπέδου.
- Οι αναθυμιάσεις που απελευθερώνονται όπως περιγράφηκε από όλους τους Πυρολυτικούς Φούρνους / Υπολείμματα Μαγειρέματος, δεν είναι επιβλαβείς για τον άνθρωπο, συμπεριλαμβανομένων των παιδιών και των απόμων με ιατρικές παθήσεις.

## 2.6 Εσωτερικός φωτισμός



### ΠΡΟΕΙΔΟΠΟΙΗΣΗ!

Κίνδυνος ηλεκτροπληξίας.

- Σχετικά με τον/τους λαμπτήρα/λαμπτήρες εντός αυτού του προϊόντος και τους ανταλλακτικούς λαμπτήρες που πωλούνται ξεχωριστά: Αυτοί οι λαμπτήρες προορίζονται ώστε να αντέχουν σε εξαιρετικά δύσκολες συνθήκες σε οικιακές συσκευές, όπως σε θερμοκρασίες, δονήσεις, υγρασία ή προορίζονται να σηματοδοτούν πληροφορίες σχετικά με

# ΠΕΡΙΓΡΑΦΉ ΠΡΟΪΟΝΤΟΣ

τη λειτουργική κατάσταση της συσκευής. Δεν προορίζονται για χρήση σε άλλες εφαρμογές και δεν είναι κατάλληλοι για τον φωτισμό οικιακών χώρων.

- Το προϊόν αυτό περιέχει φωτεινή πηγή της τάξης ενεργειακής απόδοσης G.
- Χρησιμοποιείτε μόνο λαμπτήρες με τις ίδιες προδιαγραφές.

## 2.7 Σέρβις

- Για την επισκευή της συσκευής, επικοινωνήστε με το Εξουσιοδοτημένο Κέντρο Σέρβις.
- Χρησιμοποιείτε μόνο γνήσια ανταλλακτικά.

## 2.8 Απόρριψη



### ΠΡΟΕΙΔΟΠΟΙΗΣΗ!

Κίνδυνος τραυματισμού ή ασφυξίας.

- Επικοινωνήστε με τις δημοτικές αρχές της περιοχής σας για πληροφορίες σχετικά με τον τρόπο απόρριψης της συσκευής.
- Αποσυνδέστε τη συσκευή από την παροχή ρεύματος.
- Κόψτε το καλώδιο τροφοδοσίας κοντά στη συσκευή και απορρίψτε το.
- Αφαιρέστε το μάνταλο της πόρτας για να αποτραπεί ο εγκλεισμός παιδιών ή ζώων μέσα στη συσκευή.

# 3. ΠΕΡΙΓΡΑΦΉ ΠΡΟΪΟΝΤΟΣ

## 3.1 Γενική επισκόπηση

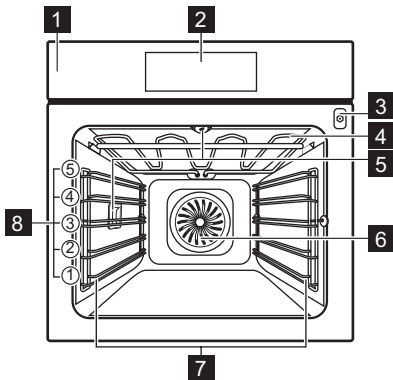

- 1 Πίνακας χειριστηρίων
- 2 Οθόνη
- 3 Υποδοχή αισθητήρα φαγητού
- 4 Αντίσταση
- 5 Λαμπτήρας
- 6 Ανεμιστήρας
- 7 Στήριξη ραφιού, αφαιρούμενη
- 8 Θέσεις ραφιού



# ΓΙΑ ΕΝΕΡΓΟΠΟΪΗΣΗ ΚΑΙ ΑΠΕΝΕΡΓΟΠΟΪΗΣΗ ΤΟΥ ΦΟΥΡΝΟΥ

## 3.2 Αξεσουάρ

### Μεταλλική σχάρα

Για μαγειρικά σκεύη, φόρμες για κέικ, ψητά.

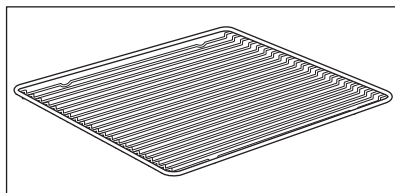

### Ταψί ψησίματος

Για κέικ και μπισκότα.

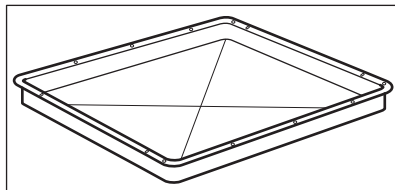

### Ταψί ψησίματος / γκριλ

Για το ψήσιμο ή ως ένα σκεύος για τη συλλογή του λίπους.

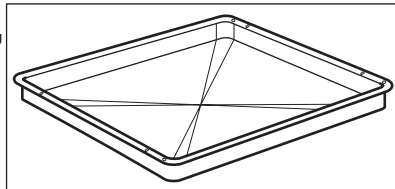

### Αισθ. Φαγητού

Για μέτρηση της θερμοκρασίας στο εσωτερικό του φαγητού.

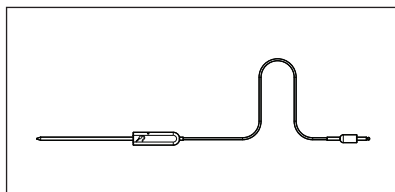

### Τηλεσκοπικοί βραχίονες

Για την ευκολότερη τοποθέτηση και αφαίρεση ταψιών και μεταλλικών σχαρών.

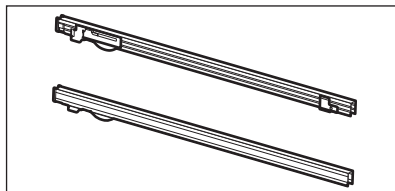

## 4. ΓΙΑ ΕΝΕΡΓΟΠΟΪΗΣΗ ΚΑΙ ΑΠΕΝΕΡΓΟΠΟΪΗΣΗ ΤΟΥ ΦΟΥΡΝΟΥ

### 4.1 Πίνακας χειριστηρίων

# ΓΙΑ ΕΝΕΡΓΟΠΟΪΗΣΗ ΚΑΙ ΑΠΕΝΕΡΓΟΠΟΪΗΣΗ ΤΟΥ ΦΟΥΡΝΟΥ

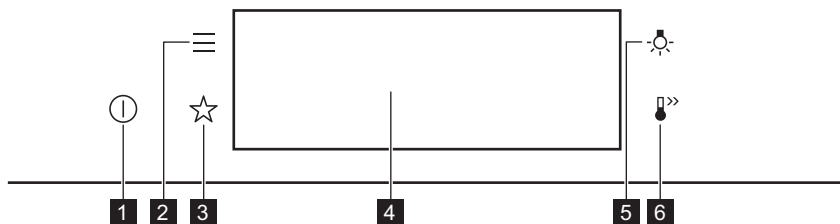



<b>1</b>	ON / OFF	Πιέστε παρατεταμένα για να ενεργοποιήσετε και να απενεργοποιήσετε τον φούρνο.
<b>2</b>	Μενού	Παραθέτει τις λειτουργίες φούρνου.
<b>3</b>	Αγαπημένα	Παραθέτει τις αγαπημένες ρυθμίσεις.
<b>4</b>	Οθόνη	Εμφανίζει τις τρέχουσες ρυθμίσεις του φούρνου.
<b>5</b>	Διακόπτης λαμπτήρα	Για ενεργοποίηση και απενεργοποίηση του λαμπτήρα.
<b>6</b>	Ταχεία προθέρμανση	Για ενεργοποίηση και απενεργοποίηση της λειτουργίας: Ταχεία προθέρμανση.

<b>Πιέστε το κουμπί</b>	<b>Μετακινήστε</b>	<b>Πιέστε παρατεταμένα</b>
Αγγίξτε την επιφάνεια με την άκρη του δακτύλου.	Σύρετε το δάκτυλο στην επιφάνεια.	Αγγίξτε την επιφάνεια για 3 δευτερόλεπτα.

## 4.2 Οθόνη

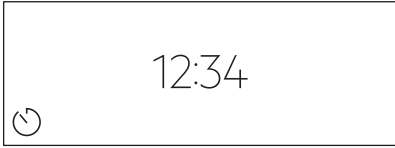

<p>The display screen shows the time 12:30 in the top right corner. In the center, there is a temperature icon (a circle with a thermometer) followed by 150°C. In the bottom left corner, there is a circular timer icon. In the bottom right corner, the word START is displayed.</p>	Μετά την ενεργοποίηση, η οθόνη εμφανίζει την κύρια οθόνη με το πρόγραμμα και την προεπιλεγμένη θερμοκρασία.
---	---

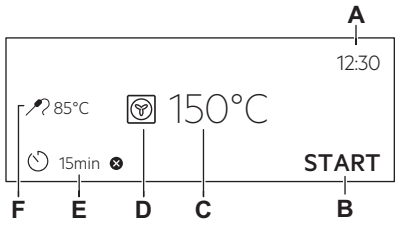
# ΓΙΑ ΕΝΕΡΓΟΠΟΪΗΣΗ ΚΑΙ ΑΠΕΝΕΡΓΟΠΟΪΗΣΗ ΤΟΥ ΦΟΥΡΝΟΥ



	<p>Αν δεν χρησιμοποιήσετε τον φούρνο για 2 λεπτά, η οθόνη μεταβαίνει σε κατάσταση αναμονής.</p>
	<p>Όταν μαγειρεύετε, η οθόνη εμφανίζει τις ρυθμισμένες λειτουργίες και άλλες διαθέσιμες επιλογές.</p>
	<p>Οθόνη με ρυθμισμένες λειτουργίες πλήκτρων.          Α. Ώρα          Β. ΕΝΑΡΞΗ/ΔΙΑΚΟΠΗ          Γ. Θερμοκρασία          Δ. Προγράμματα θέρμανσης          Ε. Χρονοδιακόπτης          Φ. Αισθ. Φαγητού (μόνο σε επιλεγμένα μοντέλα)</p>

## Ενδείξεις οθόνης

**Βασικές ενδείξεις** - για την πλοήγηση στην οθόνη.

<p><b>OK</b> Για επιβεβαίωση της επιλογής / ρύθμισης.</p>	<p> Για μετάβαση κατά ένα επίπεδο πίσω στο μενού.</p>	<p> Για αναίρεση της προηγούμενης ενέργειας.</p>	<p> Για την ενεργοποίηση και απενεργοποίηση των επιλογών.</p>
---	--	---	---

**Ηχητική προειδοποίηση ενδείξεις λειτουργίας** - μόλις παρέλθει ο ρυθμισμένος χρόνος μαγειρέματος, ακούγεται το σήμα.

<p> Η λειτουργία είναι ενεργοποιημένη.</p>	<p> Η λειτουργία είναι ενεργοποιημένη. Το μαγείρεμα σταματά αυτόματα.</p>	<p> Η ηχητική προειδοποίηση είναι απενεργοποιημένη.</p>
---	--	--

## Ενδείξεις χρονοδιακόπτη

# ΠΡΙΝ ΤΗΝ ΠΡΩΤΗ ΧΡΗΣΗ



Για ρύθμιση της λειτουργίας: Χρονοκαθυστέρηση έναρξης.



Για ακύρωση της ρύθμισης.

## 5. ΠΡΙΝ ΤΗΝ ΠΡΩΤΗ ΧΡΗΣΗ



### ΠΡΟΕΙΔΟΠΟΙΗΣΗ!

Ανατρέξτε στα κεφάλαια σχετικά με την Ασφάλεια.

### 5.1 Αρχικός καθαρισμός

<b>Βήμα 1</b>	<b>Βήμα 2</b>	<b>Βήμα 3</b>
Αφαιρέστε όλα τα αξεσουάρ και τα αφαιρούμενα στηρίγματα σαχαρών από τον φούρνο.	Καθαρίστε τον φούρνο και τα εξαρτήματα με ένα μαλακό πανί, ζεστό νερό και ένα ήπιο απορρυπαντικό.	Τοποθετήστε τα εξαρτήματα και τα αποσπώμενα στηρίγματα σαχαρών στον φούρνο.

### 5.2 Πρώτη σύνδεση

Η οθόνη εμφανίζει ένα μήνυμα καλωσορίσματος μετά την πρώτη σύνδεση.

Πρέπει να ρυθμίσετε τα εξής: Γλώσσα, Φωτεινότητα Οθόνης, Ήχοι Πλήκτρων, Ένταση Βομβητή, Ωρα.

### 5.3 Αρχική προθέρμανση



Προθερμάνετε τον άδειο φούρνο πριν από την πρώτη χρήση.

<b>Βήμα 1</b>	Αφαιρέστε όλα τα εξαρτήματα και τα αποσπώμενα στηρίγματα σαχαρών από τον φούρνο.
<b>Βήμα 2</b>	Ρυθμίστε τη μέγιστη θερμοκρασία για τη λειτουργία: Αφήστε τον φούρνο να λειτουργήσει για 1 ώ.
<b>Βήμα 3</b>	Ρυθμίστε τη μέγιστη θερμοκρασία για τη λειτουργία: Αφήστε τον φούρνο να λειτουργήσει για 15 λεπτά.



Προθερμάνετε τον άδειο φούρνο πριν από την πρώτη χρήση.

ⓘ Από τον φούρνο μπορεί να αναδυθεί μια οσμή και καπνός κατά τη διάρκεια της προθέρμανσης. Βεβαιωθείτε ότι το δωμάτιο αερίζεται.

## 6. ΚΑΘΗΜΕΡΙΝΉ ΧΡΉΣΗ



### ΠΡΟΕΙΔΟΠΟΙΗΣΗ!

Ανατρέξτε στα κεφάλαια σχετικά με την Ασφάλεια.

### 6.1 Τρόπος ρύθμισης: Προγράμματα θέρμανσης

<b>Βήμα 1</b>	Ενεργοποιήστε τον φούρνο. Η οθόνη προβάλλει το προεπιλεγμένο πρόγραμμα.
<b>Βήμα 2</b>	Πιέστε το σύμβολο του προγράμματος για να μεταβείτε στο υπομενού.
<b>Βήμα 3</b>	Επιλέξτε το πρόγραμμα και πιέστε: OK. Η οθόνη εμφανίζει: θερμοκρασία.
<b>Βήμα 4</b>	Ρύθμιση: θερμοκρασία. Πατήστε: OK.
<b>Βήμα 5</b>	Πιέστε: START . Αισθ. Φαγητού - μπορείτε να συνδέσετε τον αισθητήρα οποιαδήποτε στιγμή πριν ή κατά τη διάρκεια του μαγειρέματος.
STOP - πιέστε για να απενεργοποιήσετε το πρόγραμμα.	
<b>Βήμα 6</b>	Απενεργοποιήστε τον φούρνο.

Χρησιμοποιήστε μια συντόμευση!



### 6.2 Τρόπος ρύθμισης: Μαγείρεμα με βοήθεια

Για κάθε φαγητό σε αυτό το υπομενού παρέχεται προτεινόμενο πρόγραμμα και θερμοκρασία. Μπορείτε να ρυθμίσετε τον χρόνο και τη θερμοκρασία.

Για κάποια από τα φαγητά μπορείτε επίσης να μαγειρέψετε με:



- Αυτομ. Προγρ. Βάρους.
- Αισθ. Φαγητού

Ο βαθμός στον οποίο μαγειρεύεται το φαγητό:

- Λίγο ψημένο ή Λιγότερο

# ΚΑΘΗΜΕΡΙΝΉ ΧΡΉΣΗ

- Μεσαία Ψημένο
- Καλοψημένο ή Περισσότερο





<b>Βήμα 1</b>	Ενεργοποιήστε τον φούρνο.
<b>Βήμα 2</b>	Πιέστε: 
<b>Βήμα 3</b>	Πιέστε:  . Εισαγάγετε: Μαγείρεμα με βοήθεια.
<b>Βήμα 4</b>	Επιλέξτε ένα φαγητό ή έναν τύπο φαγητού.
<b>Βήμα 5</b>	Πιέστε: START .





**Χρησιμοποιήστε μια συντόμευση!**







## 6.3 Προγράμματα





### ΒΑΣΙΚΟ

Πρόγραμμα	Εφαρμογή
 Γκριλ	Για ψήσιμο στο γκριλ λεπτών κομματιών φαγητού καθώς και για φρυγάνισμα ψωμιού.
 Γκριλ με Θερμό Αέρα	Για ψήσιμο μεγάλων μεριδών κρέατος ή πουλερικών με κόκαλα σε μία θέση σχάρας. Για γκρατινάρισμα και για ρόδισμα.
 Θερμός Αέρας	Για ψήσιμο μέχρι και σε τρεις θέσεις σχαρών ταυτόχρονα και για ξήρανση φαγητού. Ρυθμίστε τη θερμοκρασία κατά 20 - 40 °C χαμηλότερα από ό,τι για τη λειτουργία Πάνω/Κάτω Θέρμανση.
 Καταψυγμένα τρόφιμα	Για να γίνουν τραγανά τα έτοιμα φαγητά (π.χ. οι τηγανιτές πατάτες, οι κυδωνάτες πατάτες ή τα σπρινγκ ρολς).

Πρόγραμμα	Εφαρμογή
 <b>Πάνω/Κάτω Θέρμανση</b>	Για ψήσιμο σε μία θέση σχάρας.
 <b>Λειτουργία Πίτσα</b>	Για ψήσιμο πίτσας. Για εντατικό ρόδισμα και τραγανή βάση.
 <b>Κάτω Θέρμανση</b>	Για το ψήσιμο κέικ με τραγανή βάση και τη συντήρηση τροφίμων.
 <b>Ψήσιμο Ψωμιού</b>	Χρησιμοποιήστε αυτή τη λειτουργία για να παρασκευάσετε ψωμί και ψωμάκια με σχεδόν επαγγελματικά αποτελέσματα όσον αφορά την τραγανότητα, το χρώμα και τη γυαλάδα της κρούστας.
 <b>Φούσκωμα ζύμης</b>	Για την επιτάχυνση του φουσκώματος της ζύμης με μαγιά. Αποτρέπει την ξήρανση της επιφάνειας της ζύμης και διατηρεί τη ζύμη ελαστική.

## ΕΙΔΙΚΑ ΠΡΟΓΡΑΜΜΑΤΑ

Πρόγραμμα	Εφαρμογή
 <b>Διατήρηση</b>	Για τη διατήρηση λαχανικών (π.χ. τουρσί).
 <b>Αποξήρανση</b>	Για ξήρανση φρούτων, λαχανικών και μανιταριών κομμένων σε φέτες.
 <b>Ζέσταμα πιάτων</b>	Για την προθέρμανση πιάτων για σερβίρισμα.
 <b>Απόψυξη</b>	Για την απόψυξη τροφίμων (λαχανικά και φρούτα). Ο χρόνος απόψυξης εξαρτάται από την ποσότητα και το μέγεθος των κατεψυγμένων τροφίμων.

Πρόγραμμα	Εφαρμογή
 <b>Ογκρατέν</b>	Για πιάτα όπως λαζάνια ή πατάτες ογκρατέν. Για γκρατινάρισμα και για ρόδισμα.
 <b>Χαμηλή Θερμοκρασία</b>	Για την προετοιμασία τρυφερών, ζουμερών ψητών.
 <b>Διατήρηση Θερμότητας</b>	Για να διατηρείτε το φαγητό ζεστό.
 <b>Υγρός Θερμός Αέρας</b>	Αυτή η λειτουργία σχεδιάστηκε για να εξοικονομείτε ενέργεια κατά το ψήσιμο. Όταν χρησιμοποιείτε αυτή τη λειτουργία, η θερμοκρασία στο εσωτερικό του φούρνου μπορεί να διαφέρει από τη ρυθμισμένη θερμοκρασία. Χρησιμοποιείται η υπολειπόμενη θερμότητα. Η θερμαντική ισχύς μπορεί να μειωθεί. Για περισσότερες πληροφορίες, ανατρέξτε στο κεφάλαιο «Καθημερινή χρήση», Σημειώσεις σχετικά με: Υγρός Θερμός Αέρας .

## 6.4 Σημειώσεις σχετικά με: Υγρός Θερμός Αέρας

Αυτή η λειτουργία χρησιμοποιούνται για συμμόρφωση με την τάξη ενεργειακής απόδοσης και τις απαιτήσεις για τον οικολογικό σχεδιασμό σύμφωνα με τα πρότυπα της ΕΕ 65/2014 και ΕΕ 66/2014. Δοκιμές σύμφωνα με το EN 60350-1.

Η πόρτα του φούρνου θα πρέπει να είναι κλειστή κατά τη διάρκεια του μαγειρέματος, έτσι ώστε η λειτουργία να μη διακόπτεται και ο φούρνος να λειτουργεί με την υψηλότερη δυνατή ενεργειακή απόδοση.

Όταν χρησιμοποιείτε αυτήν τη λειτουργία, ο λαμπτήρας απενεργοποιείται αυτόματα μετά από 30 δευτερόλεπτα.

Για τις οδηγίες μαγειρέματος ανατρέξτε στο κεφάλαιο «Υποδείξεις και συμβουλές», Υγρός Θερμός Αέρας . Για γενικές συστάσεις εξοικονόμησης ενέργειας, ανατρέξτε στο κεφάλαιο «Ενεργειακή Απόδοση», Εξοικονόμηση Ενέργειας.

## 7. ΛΕΙΤΟΥΡΓΙΕΣ ΡΟΛΟΓΙΟΥ

### 7.1 Περιγραφή λειτουργιών ρολογιού

Λειτουργία ρολογιού	Εφαρμογή
Χρόνος μαγειρέματος	Για ρύθμιση της διάρκειας του μαγειρέματος. Μέγιστη διάρκεια 23 h 59 min.



Λειτουργία ρολογιού	Εφαρμογή
Τέλος ενέργειας	Για ρύθμιση των ενεργειών όταν ο χρονοδιακόπτης σταματήσει.
Χρονοκαθυστερήση έναρξης	Για αναβολή της έναρξης ή / και του τέλους του μαγειρέματος.
Παράταση Χρόνου	Για την επέκταση του χρόνου μαγειρέματος.
Υπενθύμιση	Για να ρυθμίσετε αντίστροφη μέτρηση. Η μέγιστη διάρκεια είναι 23 h 59 min. Η λειτουργία αυτή δεν έχει καμία επίδραση στη λειτουργία του φούρνου.
Χρονοδιακόπτης λειτουργίας	Παρακολουθεί τη διάρκεια λειτουργίας. Χρονοδιακόπτης λειτουργίας - μπορείτε να το ενεργοποιήσετε και να το απενεργοποιήσετε.

## 7.2 Τρόπος ρύθμισης: Λειτουργίες ρολογιού

Πώς να ρυθμίσετε το ρολόι	
<b>Βήμα 1</b>	Πιέστε: Ωρα.
<b>Βήμα 2</b>	Ρυθμίστε τον χρονοδιακόπτη. Πιέστε: OK.

Πώς να ρυθμίσετε τον χρόνο μαγειρέματος	
<b>Βήμα 1</b>	Επιλέξτε το πρόγραμμα και ρυθμίστε τη θερμοκρασία.
<b>Βήμα 2</b>	Πιέστε: ⌚.
<b>Βήμα 3</b>	Ρυθμίστε τον χρονοδιακόπτη. Πιέστε: OK.

**Χρησιμοποιήστε μια συντόμευση!**



# ΛΕΙΤΟΥΡΓΙΕΣ ΡΟΛΟΓΙΟΥ

Πώς να ορίσετε την επιλογή τέλους	
<b>Βήμα 1</b>	Επιλέξτε το πρόγραμμα και ρυθμίστε τη θερμοκρασία.
<b>Βήμα 2</b>	Πιέστε:  .
<b>Βήμα 3</b>	Ρυθμίστε τον χρόνο μαγειρέματος.
<b>Βήμα 4</b>	Πατήστε: ● ● ● .
<b>Βήμα 5</b>	Πιέστε: Τέλος ενέργειας.
<b>Βήμα 6</b>	Επιλέξτε τις προτιμώμενες: Τέλος ενέργειας.
<b>Βήμα 7</b>	Πιέστε: OK. Επαναλάβετε το βήμα μέχρι η οθόνη να εμφανίσει την κύρια οθόνη.

Πώς να ρυθμίσετε την καθυστέρηση έναρξης του μαγειρέματος	
<b>Βήμα 1</b>	Ρυθμίστε το πρόγραμμα και τη θερμοκρασία.
<b>Βήμα 2</b>	Πιέστε:  .
<b>Βήμα 3</b>	Ρυθμίστε τον χρόνο μαγειρέματος.
<b>Βήμα 4</b>	Πατήστε: ● ● ● .
<b>Βήμα 5</b>	Πιέστε: Χρονοκαθυστέρηση έναρξης.
<b>Βήμα 6</b>	Επιλέξτε την τιμή.
<b>Βήμα 7</b>	Πιέστε: OK. Επαναλάβετε το βήμα μέχρι η οθόνη να εμφανίσει την κύρια οθόνη.

Πώς να επεκτείνετε τον χρόνο μαγειρέματος	
Όταν έχει απομείνει το 10% του χρόνου μαγειρέματος και το φαγητό δεν είναι έτοιμο, μπορείτε να παρατείνετε τον χρόνο μαγειρέματος. Μπορείτε επίσης να αλλάξετε το πρόγραμμα.	
Πιέστε το <b>+1min</b> για να επεκτείνετε τον χρόνο μαγειρέματος.	

## Πώς να αλλάξετε τις ρυθμίσεις του χρονοδιακόπτη

**Βήμα 1** Πιέστε: 

**Βήμα 2** Ρυθμίστε την τιμή του χρονοδιακόπτη.

**Βήμα 3** Πιέστε: ΟΚ.

Μπορείτε να αλλάξετε τον ρυθμισμένο χρόνο κατά τη διάρκεια του μαγειρέματος ανά πάσα στιγμή.

## 8. ΤΡΟΠΟΣ ΧΡΗΣΗΣ: ΑΞΕΣΟΥΑΡ

### 8.1 Εισαγωγή αξεσουάρ

Μια μικρή εγκοπή στο πάνω μέρος αυξάνει την ασφάλεια. Οι εγκοπές λειτουργούν επίσης ως ασφάλειες ανατροπής. Το υπερυψωμένο πλαίσιο γύρω από τη σχάρα αποτρέπει την ολίσθηση των μαγειρικών σκευών από αυτήν.

#### Μεταλλική σχάρα:

Σπρώξτε τη σχάρα ανάμεσα στις ράβδους οδήγησης του στηρίγματος της σχάρας .

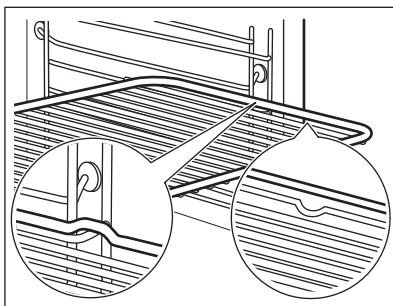

#### Ταψί ψησίματος / Βαθύ ταψί:

Σπρώξτε το ταψί ανάμεσα στις ράβδους οδήγησης του στηρίγματος σχαρών.

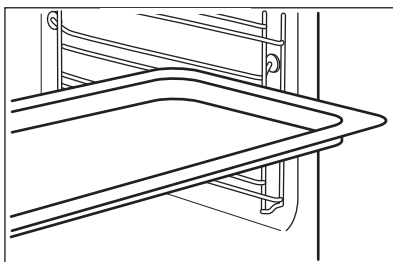

## Μεταλλική σχάρα, Ταψί ψησίματος / Βαθύ ταψί:

Σπρώξτε το ταψί ανάμεσα στις ράβδους οδήγησης του στηρίγματος σχαρών και τη μεταλλική σχάρα στις επάνω ράβδους οδήγησης.

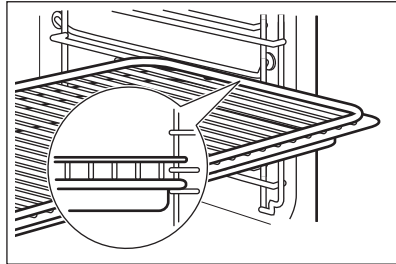

## 8.2 Αισθ. Φαγητού

Αισθ. Φαγητού- μετράει τη θερμοκρασία στο εσωτερικό του φαγητού. Μπορείτε να το χρησιμοποιήσετε με κάθε πρόγραμμα.

**Υπάρχουν δύο θερμοκρασίες που πρέπει να ρυθμιστούν:**

°C

Η θερμοκρασία φούρνου τουλάχιστον 120 °C.



Η θερμοκρασία του πυρήνα του φαγητού.

**Για καλύτερα αποτελέσματα μαγειρέματος:**

Τα υλικά θα πρέπει να βρισκονται σε θερμοκρασία δωματίου.

Μην τον χρησιμοποιείτε με υγρά φαγητά.

Κατά τη διάρκεια του μαγειρέματος πρέπει να παραμένει μέσα στο φαγητό.

Ο φούρνος υπολογίζει τον χρόνο ολοκλήρωσης του μαγειρέματος κατά προσέγγιση. Εξαρτάται από την ποσότητα του φαγητού, τη λειτουργία και τη θερμοκρασία φούρνου που ρυθμίσατε.

## Τρόπος χρήσης: Αισθ. Φαγητού

<b>Βήμα 1</b>	Ενεργοποιήστε τον φούρνο.
<b>Βήμα 2</b>	Ρυθμίστε ένα πρόγραμμα και, αν χρειάζεται, τη θερμοκρασία φούρνου.
<b>Βήμα 3</b>	Εισαγάγετε: Αισθ. Φαγητού.
<b>Κρέας, πουλερικά και ψάρι</b>	<b>Γάστρα</b>

Εισαγάγετε το άκρο του Αισθ. Φαγητού στο κέντρο του κρέατος ή του ψαριού, στο πιο παχύ μέρος, αν είναι δυνατόν. Βεβαιωθείτε ότι τουλάχιστον τα 3/4 του Αισθ. Φαγητού είναι εντός του φαγητού.

Εισαγάγετε το άκρο του Αισθ. Φαγητού ακριβώς στο κέντρο της γάστρας. Ο Αισθ. Φαγητού θα πρέπει να είναι σταθεροποιημένος σε μία θέση κατά τη διάρκεια του μαγειρέματος. Για να το πετύχετε, χρησιμοποιήστε ένα στέρεο υλικό. Χρησιμοποιήστε το χείλος του σκεύους ψησίματος για να στηρίξετε τη χειρολαβή σιλικόνης του Αισθ. Φαγητού. Η άκρη του Αισθ. Φαγητού δεν θα πρέπει να έρχεται σε επαφή με τον πάτο ενός σκεύους ψησίματος.

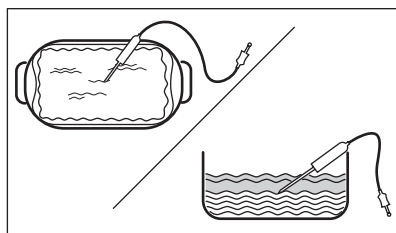
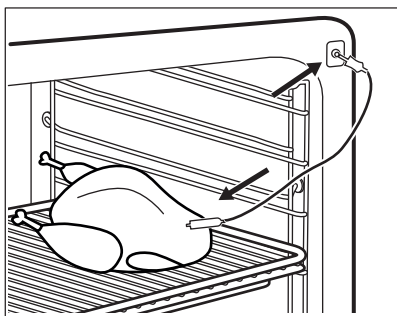

**Βήμα 4** Τοποθετήστε το βύσμα του Αισθ. Φαγητού στην υποδοχή που βρίσκεται στο μπροστινό μέρος του φούρνου. Στην οθόνη εμφανίζεται η τρέχουσα θερμοκρασία του: Αισθ. Φαγητού.

**Βήμα 5**  - πιέστε για να ορίσετε τη θερμοκρασία πυρήνα του αισθητήρα.

**Βήμα 6**

- ● ● - πιέστε για να ορίσετε την προτιμώμενη επιλογή:
- Ηχητική προειδοποίηση - όταν το φαγητό φτάσει στη θερμοκρασία πυρήνα, ακούγεται ένα σήμα.
- Ηχητική προειδοποίηση και τερματισμός μαγειρέματος - όταν το φαγητό φτάσει στη θερμοκρασία πυρήνα, ακούγεται ένα σήμα και ο φούρνος σταματά.

**Βήμα 7** Ορίστε την επιλογή και πιέστε επανειλημμένα: **OK** για να μεταβείτε στην κύρια οθόνη.

**Βήμα 8** Πιέστε: **START** .  
Όταν το φαγητό φτάσει στη θερμοκρασία που έχετε ρυθμίσει, ακούγεται το σήμα. Μπορείτε να επιλέξετε να διακόψετε ή να συνεχίσετε το μαγείρεμα ώστε να βεβαιωθείτε ότι το φαγητό έχει μαγειρευτεί καλά.

# ΠΡΟΣΘΕΤΕΣ ΛΕΙΤΟΥΡΓΙΕΣ

<b>Βήμα 9</b>	Αφαιρέστε το βύσμα του Αισθ. Φαγητού από την υποδοχή και βγάλτε το σκεύος από τον φούρνο. <b>ΠΡΟΕΙΔΟΠΟΙΗΣΗ!</b> Υπάρχει κίνδυνος εγκαυμάτων καθώς ο Αισθ. Φαγητού θερμαίνεται. Να είστε προσεκτικοί όταν τον αποσυνδέετε και τον αφαιρείτε από το φαγητό.
---------------	---

Χρησιμοποιήστε μια συντόμευση!



## 9. ΠΡΟΣΘΕΤΕΣ ΛΕΙΤΟΥΡΓΙΕΣ

### 9.1 Τρόπος αποθήκευσης: Αγαπημένα

Μπορείτε να αποθηκεύσετε τις αγαπημένες σας ρυθμίσεις, όπως πρόγραμμα ζεστάματος, διάρκεια μαγειρέματος, θερμοκρασία ή λειτουργία καθαρισμού. Μπορείτε να αποθηκεύσετε 3 αγαπημένες ρυθμίσεις.

<b>Βήμα 1</b>	Ενεργοποιήστε τον φούρνο.
<b>Βήμα 2</b>	Επιλέξτε την προτιμώμενη ρύθμιση.
<b>Βήμα 3</b>	Πατήστε: . Επιλέξτε: Αγαπημένα.
<b>Βήμα 4</b>	Επιλέξτε: Αποθήκευση των τρεχουσών ρυθμίσεων.
<b>Βήμα 5</b>	Πιέστε + για να προσθέσετε τη ρύθμιση στη λίστα: Αγαπημένα. Πιέστε το κουμπί OK.
	- πιέστε για να επαναφέρετε τη ρύθμιση.
	- πιέστε για να ακυρώσετε τη ρύθμιση.

### 9.2 Κλείδωμα πλήκτρων



Αυτή η λειτουργία αποτρέπει την ακούσια αλλαγή του προγράμματος.

<b>Βήμα 1</b>	Ενεργοποιήστε τον φούρνο.
<b>Βήμα 2</b>	Ρυθμίστε ένα πρόγραμμα.
<b>Βήμα 3</b>	- πιέστε ταυτόχρονα για να ενεργοποιήσετε τη λειτουργία.

Για να απενεργοποιήσετε τη λειτουργία, επαναλάβετε το βήμα 3.

## 9.3 Αυτόματη απενεργοποίηση

Για λόγους ασφαλείας, ο φούρνος απενεργοποιείται μετά από λίγη ώρα αν ένα πρόγραμμα ζεστάματος λειτουργεί και δεν αλλάξετε τις ρυθμίσεις.

 (°C)	 (ώ)
30 - 115	12.5
120 - 195	8.5
200 - 245	5.5
250 - μέγιστο	3

Η Αυτόματη απενεργοποίηση δεν λειτουργεί με τις λειτουργίες: Φωτισμός Φούρνου, Αισθ. Φαγητού, Τέλος, Χαμηλή Θερμοκρασία.

## 9.4 Ανεμιστήρας

Όταν λειτουργεί ο φούρνος, ο ανεμιστήρας ψύξης ενεργοποιείται αυτόματα για να διατηρούνται ψυχρές οι επιφάνειες του φούρνου. Εάν απενεργοποιήσετε τον φούρνο, ο ανεμιστήρας μπορεί να συνεχίσει να λειτουργεί μέχρι να κρυώσει ο φούρνος.

# 10. ΥΠΟΔΕΪΞΕΙΣ ΚΑΙ ΣΥΜΒΟΥΛΕΣ

## 10.1 Συστάσεις μαγειρέματος







Οι τιμές θερμοκρασίας και χρόνου μαγειρέματος στους πίνακες είναι μόνο ενδεικτικές. Εξαρτώνται από τις συνταγές, καθώς και από την ποιότητα και ποσότητα των υλικών που χρησιμοποιούνται. Ο καινούριος σας φούρνος μπορεί να ψήνει με διαφορετικό τρόπο σε σχέση με τον φούρνο που είχατε. Οι παρακάτω υποδείξεις δείχνουν τις συνιστώμενες ρυθμίσεις θερμοκρασίας, χρόνους μαγειρέματος και θέση σχάρας για συγκεκριμένους τύπους φαγητού.

Εάν δεν μπορείτε να βρείτε τις ρυθμίσεις για μια συγκεκριμένη συνταγή, αναζητήστε μια παρόμοια. Για περισσότερες προτάσεις μαγειρέματος, ανατρέξτε στους πίνακες μαγειρέματος στον ιστότοπό μας. Για να βρείτε τις Συμβουλές Μαγειρέματος, δείτε τον αριθμό PNC στην πινακίδα τεχνικών χαρακτηριστικών που βρίσκεται στο μπροστινό πλαίσιο του εσωτερικού του φούρνου.

## 10.2 Υγρός Θερμός Αέρας

Για καλύτερα αποτελέσματα, ακολουθήστε τις προτάσεις που αναγράφονται στον παρακάτω πίνακα.

		 (°C)		 (min)
Γλυκά ψωμάκια, 16 κομμάτια	ταψί ψησίματος ή ταψί για τα λίπη	180	2	25 - 35
Κέικ Κορμός	ταψί ψησίματος ή ταψί για τα λίπη	180	2	15 - 25
Ψάρι ολόκληρο, 0,2 kg	ταψί ψησίματος ή ταψί για τα λίπη	180	3	15 - 25
Μπισκότα, 16 κομμάτια	ταψί ψησίματος ή ταψί για τα λίπη	180	2	20 - 30
Μακαρόν, 24 κομμάτια	ταψί ψησίματος ή ταψί για τα λίπη	160	2	25 - 35
Κέικ Muffins, 12 κομμάτια	ταψί ψησίματος ή ταψί για τα λίπη	180	2	20 - 30
Αλμυρά αρτοσκευάσματα, 20 κομμάτια	ταψί ψησίματος ή ταψί για τα λίπη	180	2	20 - 30
Μπισκότα βουτύρου, 20 κομμάτια	ταψί ψησίματος ή ταψί για τα λίπη	140	2	15 - 25
Ταρτάκια, 8 κομμάτια	ταψί ψησίματος ή ταψί για τα λίπη	180	2	15 - 25

## 10.3 Υγρός Θερμός Αέρας - προτεινόμενα αξεσουάρ

Χρησιμοποιείτε σκούρα και μη ανακλαστικά βαθιά ταψιά/φόρμες και δοχεία. Έχουν καλύτερη απορρόφηση θερμότητας από τα ανοιχτόχρωμα και ανακλαστικά σκεύη.

 <b>Ταψί πίτσας</b>	 <b>Πυρίμαχο ταψί</b>	 <b>Κεραμικά φορμάκια</b>	 <b>Βαθύ ταψί/φόρμα βάσης τάρτας</b>
--	---	---	---















Σκούρο, μη ανακλαστικό Διαμέτρου 28 cm	Σκούρο, μη ανακλαστικό Διάμετρος 26 cm	Κεραμικό Διαμέτρου 8 cm, ύψους 5 cm	Σκούρο, μη ανακλαστικό Διαμέτρου 28 cm
---	---	--	---

## 10.4 Πίνακες μαγειρέματος για ινστιτούτα δοκιμών

### Πληροφορίες για ινστιτούτα δοκιμών

Δοκιμές σύμφωνα με το: EN 60350, IEC 60350.

 <b>ΨΗΣΙΜΟ ΣΕ ΕΝΑ ΕΠΙΠΕΔΟ. Ψήσιμο σε βαθιά ταψιά/φόρμες</b>				
		 (°C)	 (Λεπτά)	
Αφράτο κέικ χωρίς λιπαρά	Θερμός Αέρας	140 - 150	35 - 50	2
Αφράτο κέικ χωρίς λιπαρά	Πάνω/Κάτω Θέρμανση	160	35 - 50	2
Μηλόπιτα, 2 φόρμες Ø20 cm	Θερμός Αέρας	160	60 - 90	2
Μηλόπιτα, 2 φόρμες Ø20 cm	Πάνω/Κάτω Θέρμανση	180	70 - 90	1

 <b>ΨΗΣΙΜΟ ΣΕ ΕΝΑ ΕΠΙΠΕΔΟ. Μπισκότα</b>				
 Χρησιμοποιήστε την τρίτη θέση σφάρας.				
		 (°C)	 (Λεπτά)	
Μπισκ. Ζύμ. Κουρού / Ζύμη σε λωρίδες	Θερμός Αέρας	140	25 - 40	





# ΥΠΟΔΕΪΞΕΙΣ ΚΑΙ ΣΥΜΒΟΥΛΕΣ



## ΨΗΣΙΜΟ ΣΕ ΕΝΑ ΕΠΙΠΕΔΟ. Μπισκότα







Χρησιμοποιήστε την τρίτη θέση σχάρας.

		 (°C)	 (ΛΕΠΤΑ)
Μπισκ. Ζύμ. Κουρού / Ζύμη σε λωρίδες, προθερμάνετε τον άδειο φούρνο	Πάνω/Κάτω Θέρμανση	160	20 - 30
Μικρά κέικ, 20 τεμάχια/ταψί, προθερμάνετε τον άδειο φούρνο	Θερμός Αέρας	150	20 - 35
Μικρά κέικ, 20 τεμάχια/ταψί, προθερμάνετε τον άδειο φούρνο	Πάνω/Κάτω Θέρμανση	170	20 - 30



## ΨΗΣΙΜΟ ΣΕ ΠΟΛΛΑ ΕΠΙΠΕΔΑ. Μπισκότα

		 (°C)	 (ΛΕΠΤΑ)	
Μπισκ. Ζύμ. Κουρού / Ζύμη σε λωρίδες	Θερμός Αέρας	140	25 - 45	1 / 4
Μικρά κέικ, 20 τεμάχια/ταψί, προθερμάνετε τον άδειο φούρνο	Θερμός Αέρας	150	23 - 40	1 / 4
Αφράτο κέικ χωρίς λιπαρά	Θερμός Αέρας	160	35 - 50	1 / 4



ΓΚΡΙΛ



Προθερμάνετε τον άδειο φούρνο για 5 λεπτά.



Ψήνετε στο γκριλ με τη μέγιστη ρύθμιση θερμοκρασίας.



(ΛΕΠΤΑ)



Τοστ

Γκριλ

1 - 3

5

Βοδινή μπριζόλα, γυρίστε από την άλλη πλευρά μόλις περάσει ο μισός χρόνος

Γκριλ

24 - 30

4

## 11. ΦΡΟΝΤΙΔΑ ΚΑΙ ΚΑΘΑΡΙΣΜΑ



### ΠΡΟΕΙΔΟΠΟΙΗΣΗ!

Ανατρέξτε στα κεφάλαια σχετικά με την Ασφάλεια.

### 11.1 Σημειώσεις για τον καθαρισμό



Προϊόντα Καθαρισμού

Καθαρίστε την πρόσοψη του φούρνου με ένα μαλακό πανί, ζεστό νερό και ένα ήπιο απορρυπαντικό.

Χρησιμοποιήστε ένα διάλυμα καθαρισμού για να καθαρίσετε τις μεταλλικές επιφάνειες.

Καθαρίστε τους λεκέδες με ένα ήπιο απορρυπαντικό.



Καθημερινή Χρήση

Καθαρίζετε το εσωτερικό του φούρνου μετά από κάθε χρήση. Η συσσώρευση λίπους ή άλλων υπολειμμάτων μπορεί να προκαλέσει πυρκαγιά.

Μην αποθηκεύετε φαγητό στον φούρνο για περισσότερο από 20 λεπτά. Σκουπίζετε το εσωτερικό του φούρνου με ένα μαλακό πανί μετά από κάθε χρήση.

 <b>Αξεσουάρ</b>	Καθαρίζετε όλα τα αξεσουάρ μετά από κάθε χρήση και αφήνετέ τα να στεγνώσουν. Χρησιμοποιείτε ένα μαλακό πανί, χλιαρό νερό και ένα ήπιο απορρυπαντικό. Μην καθαρίζετε τα αξεσουάρ σε πλυντήριο πιάτων.
	Μην καθαρίζετε τα αντικολλητικά αξεσουάρ χρησιμοποιώντας ισχυρά καθαριστικά ή αιχμηρά αντικείμενα.

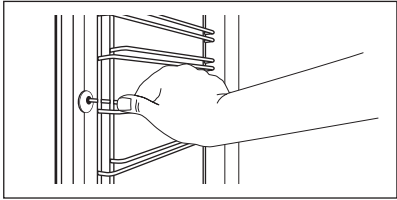
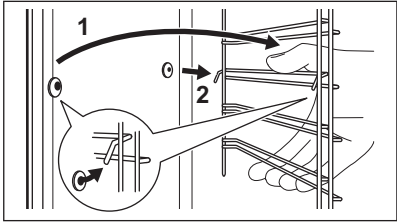

## 11.2 Τρόπος αφαίρεσης: Στηρίγματα σχαρών

Αφαιρέστε τα στηρίγματα σχαρών για να καθαρίσετε τον φούρνο.

<b>Βήμα 1</b>	Σβήστε τον φούρνο και περιμένετε να κρυώσει.	
<b>Βήμα 2</b>	Τραβήξτε το μπροστινό τμήμα του στηρίγματος σχαρών για να το αποσπάσετε από το πλαϊνό τοίχωμα.	
<b>Βήμα 3</b>	Τραβήξτε το πίσω άκρο του στηρίγματος σχαρών από το πλαϊνό τοίχωμα και αφαιρέστε το.	
<b>Βήμα 4</b>	Τοποθετήστε τα στηρίγματα σχαρών, ακολουθώντας την παραπάνω διαδικασία με την αντίστροφη σειρά. Οι πείροι συγκράτησης στους τηλεσκοπικούς βραχίονες πρέπει να είναι στραμμένοι προς τα εμπρός.	

## 11.3 Τρόπος χρήσης: Πυρολυτικός Καθαρισμός

Καθαρίστε τον φούρνο με Πυρολυτικός Καθαρισμός.

	<b>ΠΡΟΕΙΔΟΠΟΙΗΣΗ!</b> Υπάρχει κίνδυνος εγκαύματος.
	<b>ΠΡΟΣΟΧΗ!</b> Αν άλλες συσκευές έχουν εγκατασταθεί στο ίδιο ντουλάπι, μην τις χρησιμοποιείτε ταυτόχρονα με αυτήν τη λειτουργία. Μπορεί να προκληθεί ζημιά στον φούρνο.

## Πριν από Πυρολυτικός Καθαρισμός:

Σβήστε τον φούρνο και περιμένετε να κρυώσει.	Αφαιρέστε τα εξαρτήματα και τα αποσπώμενα στηρίγματα σαφρών.	Καθαρίστε το δάπεδο του φούρνου και το εσωτερικό τζάμι της πόρτας με ζεστό νερό, ένα μαλακό πανί και ένα ήπιο απορρυπαντικό.
--	--	--

Βήμα 1	Βήμα 2	Βήμα 3
Ενεργοποιήστε τον φούρνο.	Πιέστε:  / Καθαρισμός.	Επιλέξτε τη λειτουργία καθαρισμού.
Επιλογή	Λειτουργία καθαρισμού	Διάρκεια
Πυρολυτικός καθαρισμός, σύντομος	Ελαφρύς καθαρισμός	1 h
Πυρολυτικός καθαρισμός, κανονικός	Κανονικός καθαρισμός	1 h 30 min
Πυρολυτικός καθαρισμός, έντονος	Σχολαστικός καθαρισμός	3 h

 Όταν αρχίζει ο καθαρισμός, κλειδώνει η πόρτα του φούρνου και ο λαμπτήρας είναι απενεργοποιημένος. Ο ανεμιστήρας ψύξης λειτουργεί σε υψηλότερη ταχύτητα.

**STOP** - πιέστε για να διακόψετε τη διαδικασία καθαρισμού πριν ολοκληρωθεί.  
Μη χρησιμοποιείτε τον φούρνο μέχρι να σβήσει από την οθόνη το σύμβολο κλειδώματος της πόρτας.

## Όταν ολοκληρωθεί ο καθαρισμός:

Σβήστε τον φούρνο και περιμένετε να κρυώσει.	Καθαρίστε το εσωτερικό του φούρνου με ένα μαλακό πανί.	Αφαιρέστε τα υπολείμματα από το κάτω μέρος του εσωτερικού του φούρνου.
--	--	--

## 11.4 Υπενθύμιση Καθαρισμού

Όταν εμφανίζεται η υπενθύμιση, συιστάται καθαρισμός.

Χρησιμοποιήστε τη λειτουργία: Πυρολυτικός Καθαρισμός.

## 11.5 Τρόπος αφαίρεσης και τοποθέτησης: Πόρτα

Μπορείτε να αφαιρέσετε την πόρτα και τα εσωτερικά τζάμια για να τα καθαρίσετε. Ο αριθμός των τζαμιών διαφέρει ανάλογα με το μοντέλο.



### ΠΡΟΕΙΔΟΠΟΙΗΣΗ!

Η πόρτα είναι βαριά.



### ΠΡΟΣΟΧΗ!

Μεταχειριστείτε προσεκτικά το τζάμι, ειδικά στις άκρες του μπροστινού τζαμιού. Το τζάμι μπορεί να σπάσει.

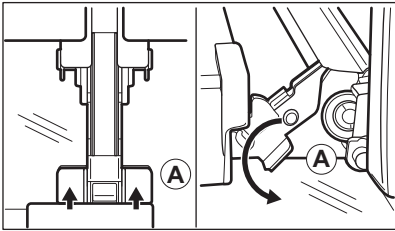
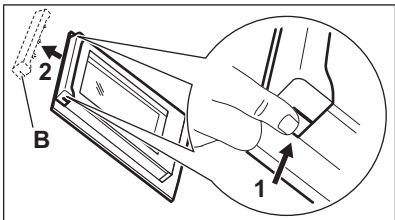
<b>Βήμα 1</b>	Ανοίξτε πλήρως την πόρτα.	
<b>Βήμα 2</b>	Ανασηκώστε και πιέστε τους μοχλούς σύσφιξης (A) στους δύο μεντεσέδες της πόρτας.	
<b>Βήμα 3</b>	Κλείστε την πόρτα του φούρνου μέχρι την πρώτη θέση ανοίγματος (σε γωνία περίπου 70°). Κρατώντας την πόρτα και από τις δύο πλευρές, τραβήξτε για να την αφαιρέσετε από τον φούρνο με γωνία προς τα πάνω. Τοποθετήστε την πόρτα επάνω σε ένα απαλό πανί και σε σταθερή επιφάνεια με την εξωτερική πλευρά προς τα κάτω.	
<b>Βήμα 4</b>	Κρατήστε το πλαίσιο της πόρτας (B) στο πάνω άκρο της πόρτας στις δύο πλευρές και σπρώξτε προς τα μέσα για να απασφαλιστεί το κλιπ.	
<b>Βήμα 5</b>	Τραβήξτε το πλαίσιο της πόρτας προς τα εμπρός για να το αφαιρέσετε.	
<b>Βήμα 6</b>	Κρατήστε τα τζάμια της πόρτας από το πάνω άκρο, ένα-ένα, και τραβήξτε τα προς τα πάνω, για να τα αφαιρέσετε από τον οδηγό.	

<b>Βήμα 7</b>	Καθαρίστε το τζάμι με νερό και σαπούνι. Σκουπίστε το τζάμι προσεκτικά. Μην πλένετε τα τζάμια στο πλυντήριο πιάτων.	
<b>Βήμα 8</b>	Μετά τον καθαρισμό, εκτελέστε τα παραπάνω βήματα με την αντίστροφη σειρά.	
<b>Βήμα 9</b>	Τοποθετήστε πρώτα το μικρότερο τζάμι και μετά το μεγαλύτερο και την πόρτα.	

## 11.6 Τρόπος αντικατάστασης: Λαμπτήρας

	<p><b>ΠΡΟΕΙΔΟΠΟΙΗΣΗ!</b> Κίνδυνος ηλεκτροπληξίας. Ο λαμπτήρας μπορεί να είναι ζεστός.</p>
--	---

### Προτού αντικαταστήσετε τον λαμπτήρα:

<b>Βήμα 1</b>	<b>Βήμα 2</b>	<b>Βήμα 3</b>
Απενεργοποιήστε τον φούρνο. Περιμένετε να κρυώσει ο φούρνος.	Αποσυνδέστε τον φούρνο από το ρεύμα.	Τοποθετήστε ένα πανί στο κάτω μέρος του εσωτερικού του φούρνου.

## Επάνω λαμπτήρας

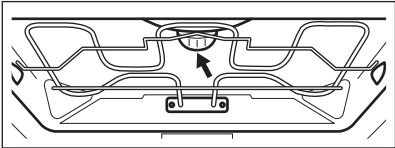
<b>Βήμα 1</b>	Στρέψτε το γυάλινο κάλυμμα για να το αφαιρέσετε.	
<b>Βήμα 2</b>	Καθαρίστε το γυάλινο κάλυμμα.	
<b>Βήμα 3</b>	Αντικαταστήστε τον λαμπτήρα με έναν κατάλληλο λαμπτήρα ανθεκτικό σε θερμοκρασίες έως 300 °C.	
<b>Βήμα 4</b>	Τοποθετήστε το γυάλινο κάλυμμα.	

## Πλαϊνός λαμπτήρας

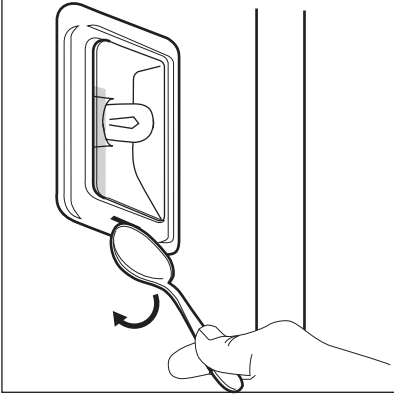
<b>Βήμα 1</b>	Αφαιρέστε το αριστερό στήριγμα σχαρών για να αποκτήσετε πρόσβαση στον λαμπτήρα.	
<b>Βήμα 2</b>	Χρησιμοποιήστε ένα στενό, μη αιχμηρό αντικείμενο (π.χ. ένα κουτάλακι) για να αφαιρέσετε το γυάλινο κάλυμμα.	
<b>Βήμα 3</b>	Καθαρίστε το γυάλινο κάλυμμα.	
<b>Βήμα 4</b>	Αντικαταστήστε τον λαμπτήρα με έναν κατάλληλο λαμπτήρα ανθεκτικό σε θερμοκρασίες έως 300 °C.	
<b>Βήμα 5</b>	Τοποθετήστε το γυάλινο κάλυμμα.	
<b>Βήμα 6</b>	Τοποθετήστε το αριστερό στήριγμα σχαρών.	



## 12. ΑΝΤΙΜΕΤΩΠΙΣΗ ΠΡΟΒΛΗΜΑΤΩΝ





### ΠΡΟΕΙΔΟΠΟΙΗΣΗ!



Ανατρέξτε στα κεφάλαια σχετικά με την Ασφάλεια.

### 12.1 Τι να κάνετε αν...

 <b>Ο φούρνος δεν ενεργοποιείται ή δεν θερμαίνεται</b>	
 <b>Πιθανή αιτία</b>	 <b>Αντιμετώπιση</b>
Ο φούρνος δεν είναι συνδεδεμένος σε ηλεκτρική παροχή ή δεν είναι σωστά συνδεδεμένος.	Ελέγξτε αν ο φούρνος είναι σωστά συνδεδεμένος στην ηλεκτρική παροχή.
Το ρολόι δεν έχει ρυθμιστεί.	Ρυθμίστε το ρολόι, για λεπτομέρειες ανατρέξτε στο κεφάλαιο «Λειτουργίες Ρολογιού», Τρόπος ρύθμισης: Λειτουργίες ρολογιού.
Η πόρτα δεν έχει κλείσει σωστά.	Κλείστε εντελώς την πόρτα.





 <b>Ο φούρνος δεν ενεργοποιείται ή δεν θερμαίνεται</b>	
 <b>Πιθανή αιτία</b>	 <b>Αντιμετώπιση</b>
Έχει καεί η ασφάλεια.	Ελέγξτε ότι η ασφάλεια είναι η αιτία του προβλήματος. Αν το πρόβλημα με την ασφάλεια επαναληφθεί, επικοινωνήστε με επαγγελματία ηλεκτρολόγο.
Είναι ενεργοποιημένο το «Κλειδ. ασφ. για παιδ.» του φούρνου.	Ανατρέξτε στο κεφάλαιο «Μενού», Υπομενού για: Επιλογές.

 <b>Εξαρτήματα</b>	
 <b>Περιγραφή</b>	 <b>Αντιμετώπιση</b>
Ο λαμπτήρας έχει καεί.	Αντικαταστήστε τον λαμπτήρα, για λεπτομέρειες ανατρέξτε στο κεφάλαιο «Φροντίδα και Καθαρισμα», Τρόπος αντικατάστασης: Λαμπτήρας.



Η διακοπή ρεύματος πάντα διακόπτει τον καθαρισμό. Επαναλάβετε τον καθαρισμό αν διακοπεί από διακοπή ρεύματος.

## 12.2 Τρόπος αντιμετώπισης: Κωδικοί σφάλματος

Όταν προκύψει ένα σφάλμα λογισμικού, η οθόνη προβάλλει ένα μήνυμα σφάλματος. Σε αυτή την ενότητα θα βρείτε τη λίστα των προβλημάτων που μπορείτε να αντιμετωπίσετε μόνοι σας.

 <b>Κωδικός και περιγραφή</b>	 <b>Αντιμετώπιση</b>
C2 - ο Αισθ. Φαγητού βρίσκεται στο εσωτερικό του φούρνου κατά τη διάρκεια της λειτουργίας Πυρολυτικός Καθαρισμός.	Αφαιρέστε τον Αισθ. Φαγητού.
C3 - η πόρτα δεν έχει κλείσει σωστά κατά τη διάρκεια της λειτουργίας Πυρολυτικός Καθαρισμός.	Κλείστε την πόρτα.

# ΕΝΕΡΓΕΙΑΚΉ ΑΠΟΔΟΣΗ

 Κωδικός και περιγραφή	 Αντιμετώπιση
F111 - ο Αισθ. Φαγητού δεν έχει τοποθετηθεί σωστά στην υποδοχή.	Εισαγάγετε πλήρως τον Αισθ. Φαγητού στην υποδοχή.
F240, F439 - τα πεδία αφής στην οθόνη δεν λειτουργούν κανονικά.	Καθαρίστε την επιφάνεια της οθόνης. Βεβαιωθείτε ότι δεν υπάρχει βρομιά στα πεδία αφής.
F908 - το σύστημα του φούρνου δεν μπορεί να συνδεθεί με το χειριστήριο.	Απενεργοποιήστε και ενεργοποιήστε τον φούρνο.

## 12.3 Δεδομένα σέρβις

Εάν δεν μπορείτε να αντιμετωπίσετε το πρόβλημα μόνοι σας, επικοινωνήστε με τον αντιπρόσωπό μας ή το Εξουσιοδοτημένο Κέντρο Σέρβις.

Τα απαραίτητα στοιχεία για το κέντρο σέρβις βρίσκονται στην πινακίδα τεχνικών χαρακτηριστικών. Η πινακίδα τεχνικών χαρακτηριστικών βρίσκεται στο μπροστινό πλαίσιο του εσωτερικού του φούρνου. Μην αφαιρείτε την πινακίδα τεχνικών χαρακτηριστικών από το εσωτερικό του φούρνου.

Συνιστούμε να γράψετε τα δεδομένα εδώ:	
Μοντέλο (Mod.):	.....
Κωδικός Προϊόντος (PNC)	.....
Αριθμός σειράς (S.N.)	.....

## 13. ΕΝΕΡΓΕΙΑΚΉ ΑΠΟΔΟΣΗ

### 13.1 Πληροφορίες Προϊόντος και Φύλλο Πληροφοριών Προϊόντος\*

Όνομα προμηθευτή	AEG
Ταυτότητα μοντέλου	BPE742380M 944188629 BPK742380M 944188630
Δείκτης ενεργειακής απόδοσης	61,2
Τάξη ενεργειακής απόδοσης	A++
Κατανάλωση ενέργειας με βασικό φορτίο, συμβατική λειτουργία	1,09 kWh/κύκλο

Κατανάλωση ενέργειας με βασικό φορτίο, λειτουργία με υποβοήθηση ανεμιστήρα	0,52 kWh/κύκλο	
Αριθμός κοιλοτήτων	1	
Πηγή θερμότητας	Ηλεκτρική ενέργεια	
Ένταση	71 l	
Τύπος φούρνου	Εντοιχιζόμενος φούρνος	
Μάζα	BPE742380M	35.5 kg
	BPK742380M	35.5 kg

\* Για την Ευρωπαϊκή Ένωση σύμφωνα με τους Κανονισμούς της ΕΕ 65/2014 και 66/2014. Για τη Δημοκρατία της Λευκορωσίας σύμφωνα με το πρότυπο STB 2478-2017, Παράρτημα G και το πρότυπο STB 2477-2017, Παράρτηματα A και B. Για την Ουκρανία σύμφωνα με τον κανονισμό 568/32020.

Η τάξη ενεργειακής απόδοσης δεν ισχύει για τη Ρωσία.

EN 60350-1 - Οικιακές ηλεκτρικές συσκευές μαγειρέματος - Μέρος 1: Σειρές, φούρνοι, φούρνοι ατμού και γκριλ - Μέθοδοι μέτρησης της απόδοσης.

## 13.2 Εξοικονόμηση ενέργειας



Ο φούρνος διαθέτει δυνατότητες που συμβάλλουν στην εξοικονόμηση ενέργειας κατά τη διάρκεια του καθημερινού μαγειρέματος.

Βεβαιωθείτε ότι η πόρτα του φούρνου είναι κλειστή ενώ ο φούρνος βρίσκεται σε λειτουργία. Μην ανοίγετε την πόρτα του φούρνου συχνά κατά τη διάρκεια του μαγειρέματος. Διατηρείτε καθαρό το λάστιχο της πόρτας και βεβαιωθείτε ότι είναι καλά στερεωμένο στη θέση του.

Χρησιμοποιείτε μεταλλικά μαγειρικά σκεύη για να βελτιώσετε την εξοικονόμηση ενέργειας.

Όταν είναι εφικτό, μην προθερμαίνετε τον φούρνο πριν το μαγείρεμα.

Όταν μαγειρεύετε μερικά φαγητά τη φορά, μην αφήνετε να παρέλθει μεγάλο χρονικό διάστημα μεταξύ του ψησίματός τους.

### Μαγείρεμα με αέρα

Όποτε είναι εφικτό, χρησιμοποιήστε τις λειτουργίες μαγειρέματος με αέρα για να εξοικονομήσετε ενέργεια.

### Υπολειπόμενη θερμότητα

Αν ένα πρόγραμμα με τις επιλογές Διάρκεια ή Τέλος ενεργοποιηθεί και ο χρόνος μαγειρέματος είναι μεγαλύτερος από 30 λεπτά, οι αντιστάσεις απενεργοποιούνται νωρίτερα αυτόματα σε μερικές λειτουργίες φούρνου.

Ο ανεμιστήρας και ο λαμπτήρας εξακολουθούν να λειτουργούν. Όταν απενεργοποιείτε τον φούρνο, η οθόνη εμφανίζει την υπολειπόμενη θερμότητα. Μπορείτε να χρησιμοποιήσετε τη θερμότητα για να διατηρήσετε ζεστό το φαγητό.

Όταν η διάρκεια μαγειρέματος είναι μεγαλύτερη από 30 λεπτά, μειώστε τη θερμοκρασία του φούρνου στο ελάχιστο 3 - 10 λεπτά προτού ολοκληρωθεί το μαγείρεμα. Η υπολειπόμενη θερμότητα εσωτερικά του φούρνου θα συνεχίσει το μαγείρεμα.

Χρησιμοποιήστε την υπολειπόμενη θερμότητα για να ζεστάνετε άλλα φαγητά.

## **Διατήρηση της θερμοκρασίας του φαγητού**

Επιλέξτε τη χαμηλότερη δυνατή ρύθμιση θερμοκρασίας για να χρησιμοποιήσετε την υπολειπόμενη θερμότητα και να διατηρήσετε ζεστό το φαγητό. Η ένδειξη υπολειπόμενης θερμότητας ή η θερμοκρασία εμφανίζεται στην οθόνη.

## **Μαγείρεμα με τον λαμπτήρα απενεργοποιημένο**

Απενεργοποιήστε τον λαμπτήρα κατά τη διάρκεια του μαγειρέματος. Ανοίγετέ τον μόνο όταν τον χρειάζεστε.

## **Υγρός Θερμός Αέρας**

Λειτουργία που σχεδιάστηκε για να εξοικονομείτε ενέργεια κατά το μαγείρεμα.

Όταν χρησιμοποιείτε αυτήν τη λειτουργία, ο λαμπτήρας απενεργοποιείται αυτόματα μετά από 30 δευτερόλεπτα. Μπορείτε να ανάψετε τον λαμπτήρα ξανά αλλά αυτή η ενέργεια θα μειώσει την προσδοκώμενη εξοικονόμηση ενέργειας.

# 14. ΔΟΜΉ ΜΕΝΟΥ

## 14.1 Μενού

Πιέστε το  για να ανοίξετε το Μενού.

Στοιχείο μενού		Εφαρμογή
Μαγείρεμα με βοήθεια		Παραθέτει τα αυτόματα προγράμματα.
Καθαρισμός		Παραθέτει τα προγράμματα καθαρισμού.
Αγαπημένα		Παραθέτει τις αγαπημένες ρυθμίσεις.
Επιλογές		Για τη ρύθμιση της διαμόρφωσης του φούρνου.
Ρυθμίσεις	Ρύθμιση	Για τη ρύθμιση της διαμόρφωσης του φούρνου.
	Σέρβις	Προβάλλει την έκδοση του λογισμικού και τη διαμόρφωση.

## 14.2 Υπομενού για: Καθαρισμός

Υπομενού	Εφαρμογή
Πυρολυτικός καθαρισμός, σύντομος	Διάρκεια: 1 h.
Πυρολυτικός καθαρισμός, κανονικός	Διάρκεια: 1 h 30 min.
Πυρολυτικός καθαρισμός, έντονος	Διάρκεια: 3 h.

## 14.3 Υπομενού για: Επιλογές

Υπομενού	Εφαρμογή
Φωτισμός Φούρνου	Ενεργοποιεί και απενεργοποιεί τον λαμπτήρα.
Κλειδ. ασφ. για παιδ.	Αποτρέπει την ακούσια ενεργοποίηση του φούρνου. Όταν η επιλογή είναι ενεργοποιημένη, το κείμενο «Κλειδ. ασφ. για παιδ.» εμφανίζεται στην οθόνη όταν ενεργοποιείτε τον φούρνο. Για να γίνει δυνατή η χρήση του φούρνου, επιλέξτε τα γράμματα κωδικού με αλφαβητική σειρά. Όταν το Κλειδ. ασφ. για παιδ. είναι ενεργοποιημένο και ο φούρνος είναι απενεργοποιημένος, η πόρτα του φούρνου είναι κλειδωμένη. Η πρόσβαση στον χρονοδιακόπτη, την απομακρυσμένη λειτουργία και τον λαμπτήρα είναι δυνατή με το Κλειδ. ασφ. για παιδ. ενεργοποιημένο.
Ταχεία προθέρμανση	Μειώνει τον χρόνο προθέρμανσης. Είναι διαθέσιμος μόνο για μερικές από τις λειτουργίες του φούρνου.
Υπενθύμιση Καθαρισμού	Ενεργοποιεί και απενεργοποιεί την υπενθύμιση.
Ένδειξη Χρόνου	Ενεργοποιεί και απενεργοποιεί το ρολόι.
Ψηφιακό στυλ ρολογιού	Αλλάζει τη μορφή της εμφανιζόμενης ένδειξης ώρας.

# ΕΊΝΑΙ ΠΑΝΕΎΚΟΛΟ!

## 14.4 Υπομενού για: Ρύθμιση

Υπομενού	Περιγραφή
Γλώσσα	Ρυθμίζει τη γλώσσα του φούρνου.
Φωτεινότητα Οθόνης	Ρυθμίζει τη φωτεινότητα της οθόνης.
Ήχοι Πλήκτρων	Ενεργοποιεί και απενεργοποιεί τον ήχο των πεδίων αφής. Δεν είναι δυνατή η σίγαση του ήχου για: ①.
Ένταση Βομβητή	Ρυθμίζει την ένταση του ήχου των πλήκτρων και των σημάτων.
Ωρα	Ρυθμίζει την τρέχουσα ώρα και ημερομηνία.

## 14.5 Υπομενού για: Σέρβις





Υπομενού	Περιγραφή
Λειτουργία Demo	Κωδικός ενεργοποίησης / απενεργοποίησης: 2468
Έκδοση λογισμικού	Πληροφορίες σχετικά με την έκδοση λογισμικού.
Επαναφορά όλων των ρυθμίσεων	Επαναφέρει τις εργοστασιακές ρυθμίσεις.

# 15. ΕΊΝΑΙ ΠΑΝΕΎΚΟΛΟ!

Πριν από την πρώτη χρήση πρέπει να ρυθμίσετε τα εξής:

Γλώσσα	Φωτεινότητα Οθόνης	Ήχοι Πλήκτρων	Ένταση Βομβητή	Ωρα
--------	--------------------	---------------	----------------	-----

Εξοικειωθείτε με τα βασικά εικονίδια στο χειριστήριο και στην οθόνη:

 ON / OFF	 Μενού	 Αγαπημένα	 Χρονοδιακόπτης	 Αισθ. Φαγητού	START / STOP
---	--	--	---	--	--------------

## Ξεκινήστε να χρησιμοποιείτε τον φούρνο



<b>Γρήγορη έναρξη</b>	Ενεργοποιήστε τον φούρνο και ξεκινήστε το μαγείρεμα με την προκαθορισμένη θερμοκρασία και τον χρόνο του προγράμματος.	<b>Βήμα 1</b>	<b>Βήμα 2</b>	<b>Βήμα 3</b>
		Πιέστε παρατεταμένα: ①.	 ... - επιλέξτε την προτιμώμενη λειτουργία.	Πιέστε: START .
<b>Γρήγορη Απενεργοποίηση</b>	Απενεργοποιήστε τον φούρνο, σε οποιαδήποτε οθόνη ή μήνυμα οποιαδήποτε στιγμή.	① - πιέστε παρατεταμένα το μέχρι να απενεργοποιηθεί ο φούρνος.		

## Ξεκινήστε το μαγείρεμα

<b>Βήμα 1</b>	<b>Βήμα 2</b>	<b>Βήμα 3</b>	<b>Βήμα 4</b>	<b>Βήμα 5</b>
① - πιέστε για να ενεργοποιήσετε τον φούρνο.	 ... - επιλέξτε το πρόγραμμα.	°C - ρυθμίστε τη θερμοκρασία.	OK - πιέστε για επιβεβαίωση.	START - πιέστε για να ξεκινήσει το μαγείρεμα.

## Μάθετε πώς να μαγειρεύετε γρήγορα

Χρησιμοποιήστε τα αυτόματα προγράμματα για να μαγειρέψετε ένα φαγητό γρήγορα με τις προκαθορισμένες ρυθμίσεις:

<b>Μαγείρεμα με βοήθεια</b>	<b>Βήμα 1</b>	<b>Βήμα 2</b>	<b>Βήμα 3</b>	<b>Βήμα 4</b>
	Πατήστε: ①.	Πιέστε:  .	Πατήστε:  Μαγείρεμα με βοήθεια.	Επιλέξτε το φαγητό.

## Χρησιμοποιήστε τις γρήγορες λειτουργίες για να ρυθμίσετε τον χρόνο μαγειρέματος

**Βοηθός ολοκλήρωσης 10%**  
Χρησιμοποιήστε τον Βοηθό Ολοκλήρωσης 10% για να προσθέσετε επιπλέον χρόνο όταν έχει απομείνει το 10% του χρόνου μαγειρέματος.

Για να παρατείνετε τον χρόνο μαγειρέματος, πιέστε το **+1λεπ.**

## 16. ΧΡΗΣΙΜΟΠΟΙΗΣΤΕ ΜΙΑ ΣΥΝΤΟΜΕΥΣΗ!

Εδώ μπορείτε να δείτε όλες τις χρήσιμες συντομεύσεις. Μπορείτε επίσης να τις βρείτε στα σχετικά κεφάλαια στο εγχειρίδιο χρήστη.

**Τρόπος ρύθμισης: Προγράμματα θέρμανσης**



**Τρόπος ρύθμισης: Μαγείρεμα με βοήθεια**



**Τρόπος ρύθμισης: Χρόνος μαγειρέματος**



**Τρόπος καθυστέρησης: Έναρξη και τέλος μαγειρέματος**





**Τρόπος ακύρωσης: Ρυθμισμένος Χρονοδιακόπτης**

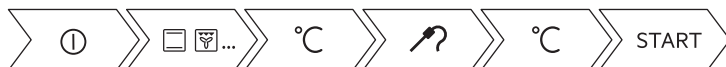

**Τρόπος χρήσης: Αισθ. Φαγητού**



## 17. ΠΕΡΙΒΑΛΛΟΝΤΙΚΑ ΘΕΜΑΤΑ

Ανακυκλώστε τα υλικά που φέρουν το σύμβολο . Τοποθετήστε τα υλικά συσκευασίας σε κατάλληλα δοχεία για ανακύκλωση. Συμβάλετε στην προστασία του περιβάλλοντος και της ανθρώπινης υγείας ανακυκλώνοντας τις άχρηστες ηλεκτρικές και ηλεκτρονικές συσκευές. Μην απορρίπτετε με τα οικιακά απορρίμματα συσκευές που φέρουν το σύμβολο . Επιστρέψτε το προϊόν στην τοπική σας μονάδα ανακύκλωσης ή επικοινωνήστε με τη δημοτική αρχή.



## PARA UNOS RESULTADOS PERFECTOS

Gracias por elegir este producto AEG. Lo hemos creado para brindarle un rendimiento impecable durante muchos años, con tecnologías innovadoras que lo ayudan a simplificar la vida, características que quizás no encuentre en los electrodomésticos comunes. Dedique unos minutos a leer este documento para sacarle el máximo partido.

Visite nuestro sitio web para:



Obtener consejos, folletos, soluciones a problemas e información de servicio y reparación:

[www.aeg.com/support](http://www.aeg.com/support)



Registrar su producto para recibir un mejor servicio:

[www.registreaeg.com](http://www.registreaeg.com)



Comprar accesorios, artículos de consumo y piezas de recambio originales para su aparato:

[www.aeg.com/shop](http://www.aeg.com/shop)

## ATENCIÓN AL CLIENTE Y SERVICIO

Le recomendamos que utilice recambios originales.

Cuando se ponga en contacto con nuestro Centro de servicio técnico, asegúrese de tener los siguientes datos disponibles: Modelo, código numérico del producto (PNC), número de serie. La información se encuentra en la placa de características.

 Advertencia / Precaución - Información sobre seguridad

 Información general y consejos

 Información relativa al medioambiente

Salvo modificaciones.

## CONTENIDO

<b>1. INFORMACIÓN SOBRE SEGURIDAD... 162</b>	<b>3. DESCRIPCIÓN DEL PRODUCTO..... 169</b>
1.1 Seguridad de niños y personas vulnerables..... 162	3.1 Resumen general..... 169
1.2 Instrucciones generales de seguridad..... 163	3.2 Accesorios..... 169
<b>2. INSTRUCCIONES DE SEGURIDAD..... 164</b>	<b>4. CÓMO ENCENDER Y APAGAR EL HORNO..... 170</b>
2.1 Instalación..... 164	4.1 Panel de mandos..... 170
2.2 Conexión eléctrica..... 165	4.2 Pantalla..... 171
2.3 Uso..... 166	<b>5. ANTES DEL PRIMER USO..... 172</b>
2.4 Mantenimiento y limpieza..... 167	5.1 Limpieza inicial ..... 172
2.5 Limpieza Piroclítica..... 167	5.2 Primera conexión..... 172
2.6 Iluminación interna..... 168	5.3 Pre calentamiento inicial..... 173
2.7 Asistencia técnica..... 168	
2.8 Eliminación..... 168	

<b>6. USO DIARIO.....</b>	<b>173</b>	<b>11. MANTENIMIENTO Y LIMPIEZA.....</b>	<b>187</b>
6.1 Cómo ajustar: Funciones de cocción.....	173	11.1 Notas sobre la limpieza.....	187
6.2 Cómo ajustar: Cocción asistida...	174	11.2 Cómo quitar: Carriles de apoyo	188
6.3 Funciones de cocción.....	174	11.3 Instrucciones de uso: Limpieza pirolítica.....	188
6.4 Notas sobre: Horneado húmedo + ventilador.....	176	11.4 Aviso de limpieza.....	189
<b>7. FUNCIONES DEL RELOJ.....</b>	<b>177</b>	11.5 Cómo quitar e instalar: Puerta...	189
7.1 Descripción de funciones de reloj	177	11.6 Cómo cambiar: Bombilla.....	190
7.2 Cómo ajustar: Funciones de reloj	177	<b>12. SOLUCIÓN DE PROBLEMAS.....</b>	<b>191</b>
<b>8. INSTRUCCIONES DE USO: ACCESORIOS.....</b>	<b>179</b>	12.1 Qué hacer si.....	192
8.1 Inserción de accesorios.....	179	12.2 Cómo administrar: Códigos de error.....	192
8.2 Sonda térmica.....	180	12.3 Datos de servicio.....	193
<b>9. FUNCIONES ADICIONALES.....</b>	<b>182</b>	<b>13. EFICACIA ENERGÉTICA.....</b>	<b>193</b>
9.1 Cómo guardar: Favoritos.....	182	13.1 Información del producto y hoja de información del producto*.....	193
9.2 Bloqueo función.....	182	13.2 Ahorro energético.....	194
9.3 Desconexión automática.....	182	<b>14. ESTRUCTURA DEL MENÚ.....</b>	<b>195</b>
9.4 Ventilador de enfriamiento.....	183	14.1 Menú.....	195
<b>10. CONSEJOS.....</b>	<b>183</b>	14.2 Submenú de: Limpieza.....	196
10.1 Recomendaciones de cocción...	183	14.3 Submenú de: Opciones.....	196
10.2 Horneado húmedo + ventilador.	183	14.4 Submenú de: Configuración.....	196
10.3 Horneado húmedo + ventilador - accesorios recomendados.....	184	14.5 Submenú para: Asistencia.....	197
10.4 Tablas de cocción para organismos de control.....	185	<b>15. ¡ES FÁCIL!.....</b>	<b>197</b>
		<b>16. ¡TOME UN ATAJO!.....</b>	<b>198</b>
		<b>17. ASPECTOS MEDIOAMBIENTALES.....</b>	<b>199</b>

## 1. INFORMACIÓN SOBRE SEGURIDAD

---

Antes de instalar y utilizar el aparato, lea atentamente las instrucciones facilitadas. El fabricante no se hace responsable de lesiones o daños producidos como resultado de una instalación o un uso incorrectos. Conserve siempre estas instrucciones en lugar seguro y accesible para futuras consultas.

### 1.1 Seguridad de niños y personas vulnerables

- Este aparato puede ser utilizado por niños de 8 años en adelante y personas cuyas capacidades físicas, sensoriales o mentales estén disminuidas o que carezcan de la

experiencia y conocimientos suficientes para manejarlo, siempre que cuenten con las instrucciones o la supervisión sobre el uso del electrodoméstico de forma segura y comprendan los riesgos. Es necesario mantener alejados del aparato a los niños de menos de 8 años, así como a las personas con minusvalías importantes y complejas, salvo que estén bajo supervisión continua.

- Es necesario vigilar a los niños para que no jueguen con el aparato.
- Mantenga todo el material de embalaje fuera del alcance de los niños y deséchelo de forma adecuada.
- **ADVERTENCIA:** Mantenga a los niños y mascotas alejados del aparato cuando esté funcionando o enfriándose. Las piezas accesibles se calientan durante el funcionamiento.
- Si este aparato tiene un bloqueo de seguridad para niños, debe activarlo.
- La limpieza y mantenimiento de usuario del producto no podrán ser realizados por niños sin supervisión.

## **1.2 Instrucciones generales de seguridad**

- Este aparato está diseñado exclusivamente para cocinar.
- Este aparato está diseñado para uso doméstico en interiores.
- Este aparato se puede utilizar en oficinas, habitaciones de hotel, habitaciones de Bed&Breakfast, casas de campo y otros alojamientos similares donde dicho uso no exceda (en promedio) los niveles de uso doméstico.
- Solo un electricista cualificado puede instalar este aparato y sustituir el cable.
- No utilice el aparato antes de instalarlo en la estructura empotrada.
- Desenchufe el aparato de la red eléctrica antes de realizar tareas de mantenimiento.

# INSTRUCCIONES DE SEGURIDAD

---

- Si el cable de alimentación sufre algún daño, el fabricante, su servicio técnico autorizado o un profesional tendrán que cambiarlo para evitar riesgos.
- **ADVERTENCIA:** Asegúrese de que el aparato está apagado antes de cambiar la bombilla para evitar el riesgo de descarga eléctrica.
- **ADVERTENCIA:** El horno y las piezas accesibles se calientan mucho durante el funcionamiento. Preste mucha atención para no tocar las resistencias.
- Utilizar siempre guantes o manoplas para horno para retirar o introducir accesorios o recipientes.
- Utilice únicamente la sonda térmica (la sonda de temperatura interna) recomendada para este aparato.
- Para retirar los carriles de apoyo, tire primero del frontal del carril y, a continuación, separe el extremo trasero de las paredes laterales. Instale los carriles de apoyo en el orden inverso.
- No utilice un limpiador a vapor para limpiar el aparato.
- No utilice productos de limpieza abrasivos ásperos ni rascadores de metal afilado para limpiar el cristal de las tapas abisagradas de la placa si no quiere arañar su superficie, lo que podría hacer que el cristal se hiciese añicos.
- Antes de la limpieza pirolítica, retirar todos los accesorios y cualquier depósito/derrames que haya en el interior del horno.

## 2. INSTRUCCIONES DE SEGURIDAD

---

### 2.1 Instalación

**ADVERTENCIA!**

Sólo un técnico cualificado puede instalar el aparato.

- Retire todo el embalaje.
- No instale ni utilice un aparato dañado.
- Siga las instrucciones de instalación suministradas con el aparato.
- Tenga cuidado al mover el aparato, porque es pesado. Utilice siempre guantes de protección y calzado cerrado.

# INSTRUCCIONES DE SEGURIDAD

- No tire nunca del aparato sujetando el asa.
- Instale el aparato en un lugar seguro y adecuado que cumpla los requisitos de instalación.
- Respete siempre la distancia mínima entre el aparato y los demás electrodomésticos y mobiliario.
- Antes de montar el aparato, compruebe si la puerta del horno se abre sin limitaciones.
- El aparato está equipado con un sistema de refrigeración eléctrica. Debe utilizarse con la fuente de alimentación eléctrica.
- La unidad empotrada debe cumplir los requisitos de estabilidad de la norma DIN 68930.

Altura mínima del armario (Altura mínima del armario debajo de la encimera)	578 (600) mm
Ancho del armario	560 mm
Profundidad del armario	550 (550) mm
Altura de la parte frontal del aparato	594 mm
Altura de la parte trasera del aparato	576 mm
Anchura de la parte frontal del aparato	595 mm
Anchura de la parte trasera del aparato	559 mm
Fondo del aparato	567 mm
Fondo empotrado del aparato	546 mm
Fondo con la puerta abierta	1027 mm
Tamaño mínimo de la abertura de ventilación. Abertura situada en la parte trasera inferior	560x20 mm
Longitud del cable de alimentación. El cable está en la esquina derecha de la parte trasera	1500 mm
Tornillos de montaje	4x25 mm

## 2.2 Conexión eléctrica



### **ADVERTENCIA!**

Riesgo de incendios y descargas eléctricas.

- Todas las conexiones eléctricas deben realizarlas electricistas cualificados.
- El aparato debe conectarse a tierra.
- Asegúrese de que los parámetros de la placa de características son compatibles con los valores eléctricos del suministro eléctrico.
- Utilice siempre una toma con aislamiento de conexión a tierra correctamente instalada.

# INSTRUCCIONES DE SEGURIDAD

---

- No utilice adaptadores de enchufes múltiples ni cables prolongadores.
- Asegúrese de no provocar daños en el enchufe ni en el cable de red. Si es necesario cambiar el cable de alimentación del aparato, debe hacerlo el centro de servicio técnico autorizado.
- Evite que el cable de red toque o entre en contacto con la puerta del aparato o con el hueco por debajo del aparato, especialmente mientras funciona o si la puerta está caliente.
- Los mecanismos de protección contra descargas eléctricas de componentes con corriente y aislados deben fijarse de forma que no puedan aflojarse sin utilizar herramientas.
- Conecte el enchufe a la toma de corriente únicamente cuando haya terminado la instalación. Asegúrese de tener acceso al enchufe del suministro de red una vez finalizada la instalación.
- Si la toma de corriente está floja, no conecte el enchufe.
- No desconecte el aparato tirando del cable de conexión a la red. Tire siempre del enchufe.
- Use únicamente dispositivos de aislamiento apropiados: línea con protección contra los cortocircuitos, fusibles (tipo tornillo que puedan retirarse del soporte), dispositivos de fuga a tierra y contactores.
- La instalación eléctrica debe tener un dispositivo de aislamiento que permita desconectar el aparato de todos los polos de la red. El dispositivo de aislamiento debe tener una apertura de contacto con una anchura mínima de 3 mm.
- Cierre completamente la puerta del aparato antes de enchufar el cable de alimentación a la toma de corriente.
- El aparato se suministra con enchufe y cable de red.

## 2.3 Uso



### **ADVERTENCIA!**

Riesgo de lesiones, quemaduras y descargas eléctricas o explosiones.

- No cambie las especificaciones de este aparato.
- Asegúrese de que las aberturas de ventilación no están bloqueadas.
- No deje el aparato desatendido durante el funcionamiento.
- Apague el aparato después de cada uso.
- Tenga cuidado al abrir la puerta del aparato mientras funciona. Puede liberarse aire caliente.
- No utilice el aparato con las manos mojadas ni con agua en contacto.
- No ejerza presión sobre la puerta abierta.
- No utilice el aparato como superficie de trabajo ni para depositar objetos.
- Abra la puerta del aparato con cuidado. El uso de ingredientes con alcohol puede provocar una mezcla de alcohol y aire.
- No deje que los chispas ni las llamas abiertas entren en contacto con el aparato cuando abra la puerta.
- No coloque productos inflamables o artículos mojados con productos inflamables dentro, cerca o sobre el aparato.



### **ADVERTENCIA!**

Podría dañar el aparato.

- Para evitar daños o decoloraciones en el esmalte:
  - no coloque recipientes ni otros objetos directamente en la base.
  - no coloque papel de aluminio directamente en la parte inferior del interior del aparato.
  - no ponga agua directamente en el aparato caliente.

- no deje platos húmedos ni alimentos en el aparato una vez finalizada la cocción.
- tenga cuidado al retirar o instalar los accesorios.
- La pérdida de color del esmalte o el acero inoxidable no afecta al rendimiento del aparato.
- Utilice una bandeja honda para pasteles húmedos. Los jugos de las frutas provocan manchas permanentes.
- Cocina siempre con la puerta del aparato cerrada.
- Si el aparato se instala detrás de un panel de un mueble (por ejemplo una puerta) asegúrese de que la puerta nunca esté cerrada mientras funciona el aparato. El calor y la humedad pueden acumularse detrás de un panel del armario cerrado y provocar daños al aparato, el alojamiento o el suelo. No cierre del panel del armario hasta que el aparato se haya enfriado completamente después de su uso.

## 2.4 Mantenimiento y limpieza



### ADVERTENCIA!

Existe riesgo de lesiones, incendios o daños al aparato.

- Antes de proceder con el mantenimiento, apague el aparato y desconecte el enchufe de la red.
- Asegúrese de que el aparato esté frío. Los paneles de cristal pueden romperse.
- Cambie inmediatamente los paneles de cristal de la puerta que estén dañados. Póngase en contacto con el servicio técnico autorizado.
- Tenga cuidado al desmontar la puerta del aparato. ¡La puerta es muy pesada!
- Limpie periódicamente el aparato para evitar el deterioro del material de la superficie.
- Limpie el aparato con un paño suave humedecido. Utilice solo detergentes neutros. No utilice productos abrasivos, estropajos duros, disolventes ni objetos metálicos.
- Si utiliza aerosoles de limpieza para hornos, siga las instrucciones de seguridad del envase.

## 2.5 Limpieza Pirofítica



### ADVERTENCIA!

Riesgo de lesiones / Incendios / Emisiones químicas (humos) en el modo pirofítico.

- Antes de realizar una autolimpieza pirofítica o la función de Primer uso, elimine de la cavidad del horno:
  - cualquier resto de comida, aceite o grasa.
  - todos los objetos desmontables (incluidos estantes, carriles laterales, etc. suministrados con el producto), en especial todos los recipientes, sartenes, bandejas, utensilios, etc. antiadherentes.
- Lea atentamente todas las instrucciones de la limpieza pirofítica.
- Mantenga a los niños alejados del aparato cuando se realiza la limpieza pirofítica. El aparato alcanza altas temperaturas y se libera aire caliente de las salidas de ventilación delanteras.
- La limpieza pirofítica es una operación a alta temperatura que puede liberar humos de los residuos de cocción y de los materiales de fabricación, por lo que recomendamos encarecidamente a los consumidores:
  - asegurar una correcta ventilación durante y después de cada limpieza pirofítica.
  - asegurar una correcta ventilación durante y después del primer uso a máxima temperatura.
- A diferencia de los seres humanos, algunas aves y algunos reptiles pueden ser muy sensibles a los posibles humos emitidos durante la limpieza de todos los hornos pirofíticos.

# INSTRUCCIONES DE SEGURIDAD

---

- Retire cualquier mascota (especialmente pájaros) de las proximidades del aparato durante y después de la limpieza pirolítica y use primero la temperatura máxima para una zona bien ventilada.
- Las mascotas de pequeño tamaño también pueden ser muy sensibles a los cambios de temperatura localizados cerca de los hornos mientras se realiza el programa de autolimpieza pirolítica.
- Las superficies antiadherentes de recipientes, sartenes, bandejas, utensilios, etc., pueden dañarse por las altas temperaturas de la limpieza pirolítica y también pueden ser fuente de humos dañinos de baja intensidad.
- Los humos emitidos por todos los hornos pirolíticos y residuos de cocción descritos no son dañinos para las personas, incluidos los niños, o personas con problemas médicos.

## 2.6 Iluminación interna



### **ADVERTENCIA!**

Riesgo de descarga eléctrica.

- En cuanto a la(s) bombilla(s) de este producto y las de repuesto vendidas por separado: Estas bombillas están destinadas a soportar condiciones físicas extremas en los aparatos domésticos, como la temperatura, la vibración, la humedad, o están destinadas a señalar información sobre el estado de funcionamiento del aparato. No están destinadas a utilizarse en otras aplicaciones y no son adecuadas para la iluminación de estancias domésticas.
- Este producto contiene una fuente luminosa de la clase de eficiencia energética G.
- Utilice solo bombillas de las mismas características .

## 2.7 Asistencia técnica

- Para reparar el aparato, póngase en contacto con el centro de servicio autorizado.
- Utilice solamente piezas de recambio originales.

## 2.8 Eliminación



### **ADVERTENCIA!**

Existe riesgo de lesiones o asfixia.

- Contacte con las autoridades locales para saber cómo desechar correctamente el aparato.
- Desconecte el aparato de la red.
- Corte el cable eléctrico cerca del aparato y deséchelo.
- Retire el pestillo de la puerta para evitar que los niños o las mascotas queden atrapados en el aparato.



## 3. DESCRIPCIÓN DEL PRODUCTO

### 3.1 Resumen general

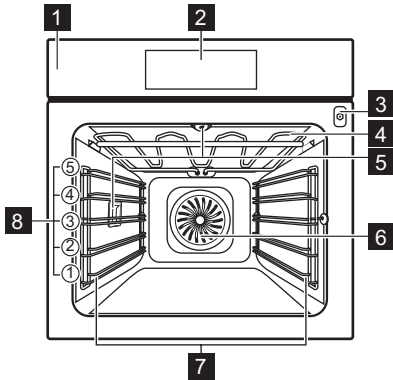

- 1 Panel de mandos
- 2 Pantalla
- 3 Toma de la sonda térmica
- 4 Resistencia
- 5 Bombilla
- 6 Ventilador
- 7 Soporte de parrilla extraíble
- 8 Posiciones de las parrillas

### 3.2 Accesorios

#### Parrilla

Para utensilios de cocina, moldes de pastelería, asados.

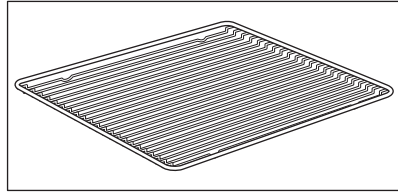

#### Bandeja

Para bizcochos y galletas.

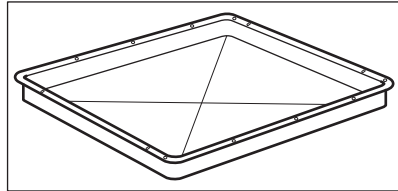

#### Parrilla/sartén para asar

Para hornear y asar o como bandeja para grasa.

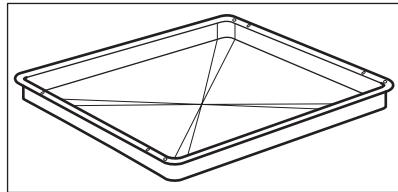

# CÓMO ENCENDER Y APAGAR EL HORNO

## Sonda térmica

Para medir la temperatura interior de los alimentos.

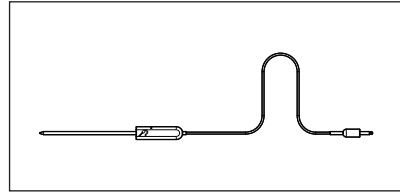

## Carriles telescópicos

Para insertar y retirar bandejas y alambres más fácilmente.

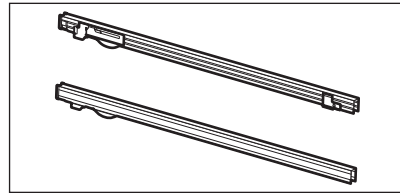

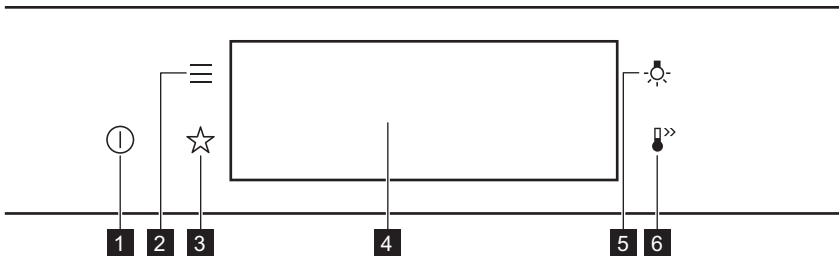

## 4. CÓMO ENCENDER Y APAGAR EL HORNO

### 4.1 Panel de mandos



<b>1</b>	Encendido/ON / Apagado/OFF	Mantenga pulsado para encender y apagar el horno.
<b>2</b>	Menú	Enumera las funciones del horno.
<b>3</b>	Favoritos	Muestra los ajustes favoritos.
<b>4</b>	Pantalla	Muestra los ajustes actuales del horno.
<b>5</b>	Interruptor de la lámpara	Enciende y apaga la luz.
<b>6</b>	Calentamiento rápido	Para activar y desactivar la función: Calentamiento rápido.

# CÓMO ENCENDER Y APAGAR EL HORNO

 <p><b>Pulse el botón</b></p>	 <p><b>Mover</b></p>	 <p><b>Mantener pulsado</b></p>
<p>Tocar la superficie con la punta de los dedos.</p>	<p>Deslizar la punta del dedo sobre la superficie.</p>	<p>Tocar la superficie durante 3 segundos.</p>



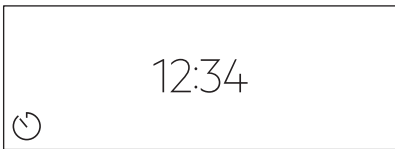
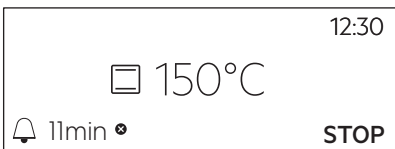
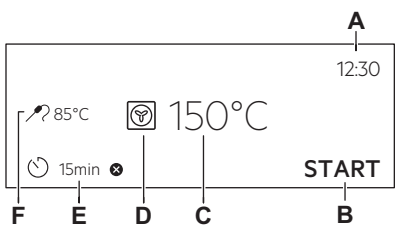





## 4.2 Pantalla

	<p>Tras encenderse, muestra la pantalla principal con la función de cocción y la temperatura por defecto.</p>
	<p>Si no usa el horno durante 2 minutos, la pantalla pasa al modo de espera.</p>
	<p>Durante el cocinado, la pantalla muestra las funciones seleccionadas y otras opciones disponibles.</p>
	<p>Pantalla con conjunto de funciones clave.</p> <ul style="list-style-type: none"> <li>A. Hora</li> <li>B. INICIO/PARAR</li> <li>C. Temperatura</li> <li>D. Funciones de cocción</li> <li>E. Temporizador</li> <li>F. Sonda térmica (solo en modelos seleccionados)</li> </ul>

### Indicadores de pantalla

**Indicadores básicos** - para navegar por la pantalla.

# ANTES DEL PRIMER USO

<p align="center"><b>OK</b></p> <p>Para confirmar la selección o el ajuste.</p>	<p align="center"></p> <p>Para retroceder un nivel en el menú.</p>	<p align="center"></p> <p>Para deshacer la última acción.</p>	<p align="center"></p> <p>Para activar y desactivar las opciones.</p>
<p><b>Sonar la alarma indicadores de función</b> - cuando finaliza el tiempo de cocción seleccionado, suena una señal acústica.</p>			
<p align="center"></p> <p>La función está activada.</p>	<p align="center"></p> <p>La función está activada. La cocción se detiene automáticamente.</p>	<p align="center"></p> <p>El sonido de la alarma está apagado.</p>	
<p><b>Indicadores de temporizador</b></p>			
<p align="center"></p> <p>Para ajustar la función: Inicio retardado.</p>	<p align="center"></p> <p>Para cancelar el ajuste.</p>		



## 5. ANTES DEL PRIMER USO



### ADVERTENCIA!

Consulte los capítulos sobre seguridad.

### 5.1 Limpieza inicial

<p align="center"></p>	<p align="center"></p>	<p align="center"></p>
<p align="center"><b>Paso 1</b></p>	<p align="center"><b>Paso 2</b></p>	<p align="center"><b>Paso 3</b></p>
<p>Retire todos los accesorios del horno y carriles laterales extraíbles del horno.</p>	<p>Limpe el horno y los accesorios con un paño suave humedecido en agua templada y jabón neutro.</p>	<p>Coloque los accesorios y carriles de apoyo extraíbles en el horno.</p>



### 5.2 Primera conexión

La pantalla muestra un mensaje de bienvenida después de la primera conexión. Debe ajustar: Idioma, Brillo de la pantalla, Tono de teclas, Volumen del timbre, Hora.

### 5.3 Pre calentamiento inicial



**Pre caliente el horno vacío antes de utilizarlo por primera vez.**

<b>Paso 1</b>	Retire todos los accesorios y carriles de apoyo extraíbles del horno.
<b>Paso 2</b>	Seleccione la temperatura máxima para la función:  Deje funcionar el horno 1 hora.
<b>Paso 3</b>	Seleccione la temperatura máxima para la función:  Deje funcionar el horno 15 minutos.
<p> El horno puede emitir olores y humos durante el pre calentamiento. Asegúrese de que la sala esté ventilada.</p>	



## 6. USO DIARIO



**ADVERTENCIA!**

Consulte los capítulos sobre seguridad.

### 6.1 Cómo ajustar: Funciones de cocción

<b>Paso 1</b>	Encienda el horno. La pantalla muestra la función de cocción por defecto.
<b>Paso 2</b>	Pulse el símbolo de la función de cocción para entrar en el submenú.
<b>Paso 3</b>	Seleccione la función de cocción y pulse:  . La pantalla muestra: temperatura.
<b>Paso 4</b>	Ajuste: temperatura. Pulse:  .
<b>Paso 5</b>	Pulse:  Sonda térmica - puede conectar la sonda en cualquier momento antes o durante la cocción.
STOP - pulse para desactivar la función de cocción.	
<b>Paso 6</b>	Apague el horno.

¡Tome un atajo!



## 6.2 Cómo ajustar: Cocción asistida

Para cada plato de este submenú se recomienda una función y temperatura. Puede ajustar el tiempo y la temperatura.

Para algunos de los platos, también puede cocinar con:

- Peso automático
- Sonda térmica

El grado de cocinado de un plato:

- Poco hecho o Menos
- Al punto
- Muy hecho o Muy hecho









<b>Paso 1</b>	Encienda el horno.
<b>Paso 2</b>	Pulse: ☰.
<b>Paso 3</b>	Pulse: 🍴. Introduzca: Cocción asistida.
<b>Paso 4</b>	Elija un tipo de plato o comida.
<b>Paso 5</b>	Pulse: START.

¡Tome un atajo!











## 6.3 Funciones de cocción

ESTÁNDAR

Función de cocción	Aplicación
 <p><b>Grill</b></p>	<p>Para asar al grill alimentos de poco espesor y tostar pan.</p>
 <p><b>Grill turbo</b></p>	<p>Asado con aire caliente para piezas de carne más grandes o aves con hueso en un nivel. Para gratinar y dorar.</p>
 <p><b>Aire caliente</b></p>	<p>Para hornear en hasta tres posiciones de parrilla a la vez y para secar alimentos. Ajuste la temperatura entre 20 y 40°C menos que para Cocción convencional.</p>
 <p><b>Congelados</b></p>	<p>Para productos precocinados (por ejemplo, patatas fritas, porciones de patata o rollitos de primavera) crujientes.</p>
 <p><b>Cocción convencional</b></p>	<p>Para hornear y asar alimentos en una posición de parrilla.</p>
 <p><b>Función Pizza</b></p>	<p>Para hornear pizza. Para obtener un dorado más intenso y una base más crujiente.</p>
 <p><b>Calor inferior</b></p>	<p>Para hornear pasteles con base crujiente y conservar alimentos.</p>
 <p><b>Horneado de pan</b></p>	<p>Use esta función para preparar pan y rollitos con resultados profesionales y conseguir alimentos crujientes y dorados.</p>
 <p><b>Leudar masas</b></p>	<p>Para acelerar el levado de la masa de levadura. Evita que la superficie de la masa se reseque y mantiene su elasticidad.</p>

## PLATOS ESPECIALES

Función de cocción	Aplicación
 <b>Conservar</b>	Para conservar verduras (p.ej. encurtidos).
 <b>Desecar alimentos</b>	Para secar rodajas de fruta, verduras y champiñones.
 <b>Calientaplatos</b>	Para precalentar platos para servir.
 <b>Descongelar</b>	Para descongelar alimentos (verduras y frutas). El tiempo de descongelación depende de la cantidad y el tamaño de los alimentos congelados.
 <b>Gratinar</b>	Para platos como lasañas o patatas gratinadas. Para gratinar y dorar.
 <b>Cocción lenta</b>	Para preparar asados tiernos y jugosos.
 <b>Mantener Caliente</b>	Para mantener calientes los alimentos.
 <b>Horneado húmedo + ventilador</b>	Función diseñada para ahorrar energía durante la cocción. Cuando se utiliza esta función, la temperatura del horno puede diferir de la temperatura programada. Se utiliza el calor residual. La potencia calorífica puede reducirse. Para más información, consulte el capítulo "Uso diario", Notas sobre: Horneado húmedo + ventilador.

### 6.4 Notas sobre: Horneado húmedo + ventilador

Esta función se utilizaba para cumplir con los requisitos de eficiencia energética y diseño ecológico según EU 65/2014 y EU 66/2014. Pruebas conforme a EN 60350-1.

La puerta del horno debe estar cerrada durante la cocción para que no se interrumpa la función y el horno funcione con la máxima eficiencia energética posible.

Cuando se utiliza esta función, la lámpara se apaga automáticamente después de 30 s.



Consulte las instrucciones de cocción en el capítulo “Consejos”, Horneado húmedo + ventilador. Para recomendaciones generales sobre ahorro energético, consulte el capítulo “Eficiencia energética”, ahorro energético.

## 7. FUNCIONES DEL RELOJ

### 7.1 Descripción de funciones de reloj

Función de reloj	Aplicación
Tiempo de cocción	Para ajustar la duración de la cocción. El máximo es 23 h 59 min.
Finalizar acción	Para ajustar lo que ocurre al finalizar el temporizador.
Inicio retardado	Para posponer el inicio y/o fin de la cocción.
Añadir tiempo	Para ampliar el tiempo de cocción.
Avisador	Para ajustar una cuenta atrás. El máximo es 23 h 59 min. Esta función no influye en el funcionamiento del horno.
Tiempo de funcionamiento	Controla el tiempo que está activa la función. Tiempo de funcionamiento - puede encenderla y apagarla.

### 7.2 Cómo ajustar: Funciones de reloj

Cómo ajustar el reloj	
<b>Paso 1</b>	Pulse: Hora.
<b>Paso 2</b>	Ajuste la hora. Pulse: OK.

Cómo programar el tiempo de cocción	
<b>Paso 1</b>	Elija la función de cocción y la temperatura.
<b>Paso 2</b>	Pulse:  .
<b>Paso 3</b>	Ajuste la hora. Pulse: OK.

# FUNCIONES DEL RELOJ

¡Tome un atajo!



## Cómo elegir la opción de final

<b>Paso 1</b>	Elija la función de cocción y la temperatura.
<b>Paso 2</b>	Pulse:
<b>Paso 3</b>	Ajuste el tiempo de cocción.
<b>Paso 4</b>	Pulse: ● ● ● .
<b>Paso 5</b>	Pulse: Finalizar acción.
<b>Paso 6</b>	Elija el que prefiera: Finalizar acción.
<b>Paso 7</b>	Pulse: OK. Repita la acción hasta que la pantalla muestre la pantalla principal.

## Cómo retrasar el inicio de la cocción

<b>Paso 1</b>	Ajuste la función de cocción y la temperatura.
<b>Paso 2</b>	Pulse:
<b>Paso 3</b>	Ajuste el tiempo de cocción.
<b>Paso 4</b>	Pulse: ● ● ● .
<b>Paso 5</b>	Pulse: Inicio retardado.
<b>Paso 6</b>	Elija el valor.
<b>Paso 7</b>	Pulse: OK. Repita la acción hasta que la pantalla muestre la pantalla principal.

## Cómo prolongar el tiempo de cocción

Cuando queda el 10% del tiempo de cocción y parece que la comida no está lista, puede extender el tiempo de cocción. También puede cambiar la función de cocción.

# INSTRUCCIONES DE USO: ACCESORIOS

## Cómo prolongar el tiempo de cocción

Para prolongar el tiempo de cocción, pulse **+1min.**

## Cómo cambiar los ajustes del temporizador

**Paso 1** Pulse: .

**Paso 2** Ajuste el valor del temporizador.

**Paso 3** Pulse: **OK.**

Puede cambiar el tiempo ajustado durante la cocción en cualquier momento.

## 8. INSTRUCCIONES DE USO: ACCESORIOS

### 8.1 Inserción de accesorios

Una pequeña muesca en la parte superior aumenta la seguridad. Las hendiduras también son dispositivos antivuelco. El borde elevado que rodea la bandeja evita que los utensilios de cocina resbalen de la parrilla.

#### Parrilla:

Inserte la parrilla entre las guías del carril.

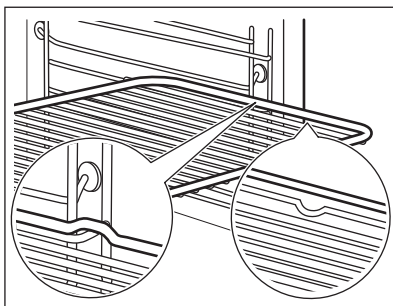

#### Bandeja / Bandeja honda:

Introduzca la bandeja entre las guías del carril de apoyo.

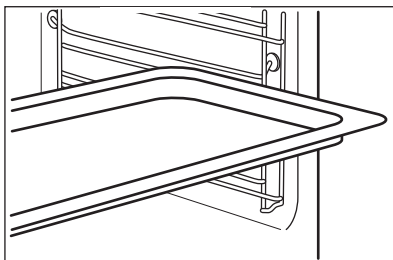

# INSTRUCCIONES DE USO: ACCESORIOS

## Parrilla, Bandeja / Bandeja honda:

Posicione la bandeja entre las guías del carril de apoyo y la parrilla en las guías de encima.

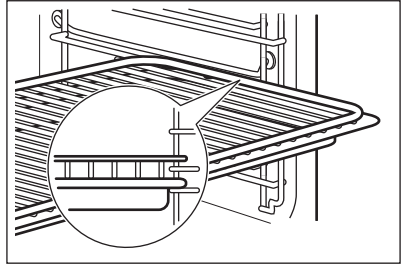

## 8.2 Sonda térmica

Sonda térmica- mide la temperatura dentro de los alimentos. Puede utilizarse con cualquier otra función de cocción.

### Debe ajustar dos temperaturas:

$^{\circ}\text{C}$ La temperatura del horno: mínimo 120°C.	 La temperatura interna.
---	--

### Para obtener un resultado de cocción óptimo:

Los ingredientes deben estar a temperatura ambiente.	No debe utilizarse para platos líquidos.	Durante la cocción debe permanecer en el plato.
--	--	---

El horno calcula una hora final aproximada para la cocción. Esta hora dependerá de la cantidad de alimentos, de la función de horno programada y de la temperatura.

## Instrucciones de uso: Sonda térmica

<b>Paso 1</b>	Encienda el horno.
<b>Paso 2</b>	Programe una función de cocción y, si es necesario, la temperatura del horno.
<b>Paso 3</b>	Introduzca: Sonda térmica.
<b>Carne, aves y pescado</b>	<b>Estofado</b>

# INSTRUCCIONES DE USO: ACCESORIOS

Inserte la punta Sonda térmica en el centro de la carne o el pescado, en la parte más gruesa si es posible. Asegúrese de que al menos 3/4 partes de Sonda térmica están dentro del alimento.

Inserte la punta de Sonda térmica exactamente en el centro del estofado. Sonda térmica La sonda térmica debe mantenerse estable en un lugar durante el horneado. Para ello, úsela con un alimento sólido. Utilice el borde de la bandeja de horneado para sostener el asa de silicona de Sonda térmica. La punta de Sonda térmica no toque la base de una bandeja de hornear.

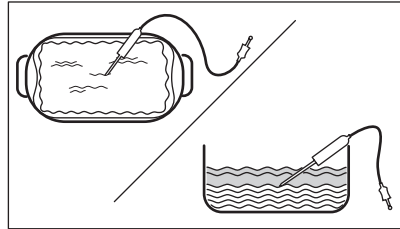
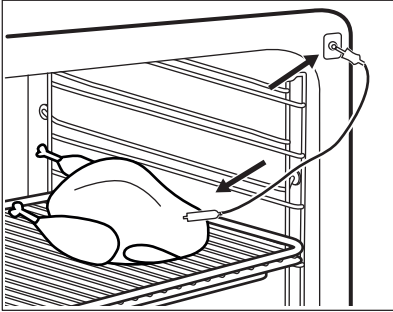

**Paso 4** Enchufe Sonda térmica en la toma de la parte frontal del horno. La pantalla muestra la temperatura actual de: Sonda térmica.

**Paso 5**  - pulse para ajustar la temperatura interna de la sonda.

**Paso 6**

- ● ● - pulse para ajustar la opción preferida:
- Sonar la alarma - cuando los alimentos alcanzan la temperatura interna, suena una señal acústica.
- Sonar la alarma y parar de cocinar - cuando los alimentos alcanzan la temperatura interna, suena una señal acústica y finaliza la cocción.

**Paso 7** Seleccione la opción y pulse varias veces: **OK** para ir a la pantalla principal.

**Paso 8** Pulse: **START** .  
Cuando los alimentos alcancen la temperatura programada, sonará una señal acústica. Puede finalizar o continuar la cocción para asegurarse de que los alimentos estén correctamente cocinados.

**Paso 9** Desconecte Sonda térmica el enchufe de la toma y saque el plato del horno.



## **ADVERTENCIA!**

Existe riesgo de quemaduras Sonda térmica se calienta. Tenga mucho cuidado al desconectarla y retirarla del alimento.

¡Tome un atajo!



## 9. FUNCIONES ADICIONALES

### 9.1 Cómo guardar: Favoritos

Puede guardar sus ajustes favoritos, como la función de cocción, el tiempo de cocción, la temperatura o la función de limpieza. Puede guardar 3 ajustes favoritos.

<b>Paso 1</b>	Encienda el horno.
<b>Paso 2</b>	Seleccione los ajustes preferidos.
<b>Paso 3</b>	Pulse: ☰. Seleccione: Favoritos.
<b>Paso 4</b>	Seleccione: Guardar los ajustes actuales.
<b>Paso 5</b>	Pulse + para añadir el ajuste a la lista de: Favoritos. Pulse OK.
<p>↶ - pulse para restablecer el ajuste.                  ⊗ - pulse para cancelar el ajuste.</p>	



### 9.2 Bloqueo función

Esta función impide que se produzca accidentalmente un cambio de la función de cocción.

<b>Paso 1</b>	Encienda el horno.
<b>Paso 2</b>	Seleccione una función de cocción.
<b>Paso 3</b>	☆, 🔒 - pulse al mismo tiempo para activar la función.
Para desactivar la función, repita el paso 3.	

### 9.3 Desconexión automática

Por motivos de seguridad, el horno se desactiva transcurrido un tiempo si una función de cocción está en funcionamiento y no se modifica ningún ajuste.

 (°C)	 (h)
30 - 115	12.5
120 - 195	8.5
200 - 245	5.5
250 - máximo	3

La función de desconexión automática no funciona con las siguientes funciones: Luz, Sonda térmica, Hora de fin, Cocción lenta.

### 9.4 Ventilador de enfriamiento

Cuando el horno funciona, el ventilador de enfriamiento se pone en marcha automáticamente para mantener frías las superficies del horno. Una vez apagado el horno, el ventilador sigue funcionando hasta enfriarlo totalmente.

## 10. CONSEJOS





### 10.1 Recomendaciones de cocción



La temperatura y los tiempos de cocción de las tablas son meramente orientativos. Dependen de las recetas y de la calidad y cantidad de los ingredientes utilizados. El comportamiento de su horno puede ser diferente al del que tenía anteriormente. Las siguientes sugerencias muestran los ajustes recomendados para la temperatura, el tiempo de cocción y la posición de los estantes para tipos de alimentos concretos. Si no encuentra los ajustes para una receta especial, busque otra similar. Para más recomendaciones de cocina, consulte las tablas de cocción en nuestro sitio web. Para encontrar los consejos de cocción, compruebe el número de PNC de la placa de datos del marco frontal del interior del horno.



### 10.2 Horneado húmedo + ventilador

Para obtener el mejor resultado, siga las recomendaciones de la tabla siguiente.

		 (°C)		 (min)
Rollitos dulces, 16 piezas	bandeja o bandeja honda	180	2	25 - 35
Brazo de gitano	bandeja o bandeja honda	180	2	15 - 25
Pescado entero, 0,2 kg	bandeja o bandeja honda	180	3	15 - 25
Galletas, 16 piezas	bandeja o bandeja honda	180	2	20 - 30
Mostachones de almendra, 24 piezas	bandeja o bandeja honda	160	2	25 - 35
Muffins, 12 piezas	bandeja o bandeja honda	180	2	20 - 30
Tarta salada, 20 piezas	bandeja o bandeja honda	180	2	20 - 30
Galletas crujien- tes de masa quebrada, 20 piezas	bandeja o bandeja honda	140	2	15 - 25
Tartaletas, 8 piezas	bandeja o bandeja honda	180	2	15 - 25

## 10.3 Horneado húmedo + ventilador - accesorios recomendados

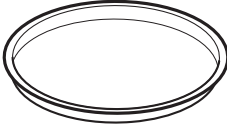
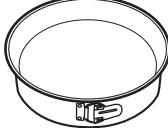
Utilice molde y recipientes oscuros y mates. Tiene mejor absorción del calor que los platos de color claro y brillantes.

			
<b>Bandeja para pizza</b>	<b>Bandeja para hornear</b>	<b>Ramequines</b>	<b>Molde para base</b>















Oscuro, mate 28 cm de diámetro	Oscuro, mate 26 cm de diámetro	Cerámica 8 cm de diámetro, 5 cm de altura	Oscuro, mate 28 cm de diámetro
-----------------------------------	-----------------------------------	---	-----------------------------------

## 10.4 Tablas de cocción para organismos de control

### Información para los institutos de pruebas

Pruebas según: EN 60350, IEC 60350.

 <b>HORNEADO EN UN NIVEL. Horneado en moldes</b>				
		 (°C)	 (min)	
Bizcocho sin grasa	Aire caliente	140 - 150	35 - 50	2
Bizcocho sin grasa	Cocción convencional	160	35 - 50	2
Tarta de manzana, 2 moldes, Ø 20 cm	Aire caliente	160	60 - 90	2
Tarta de manzana, 2 moldes, Ø 20 cm	Cocción convencional	180	70 - 90	1

 <b>HORNEADO EN UN NIVEL. Galletas</b>				
 <b>Use el tercer nivel.</b>				
		 (°C)	 (min)	
Mantecados / Pastel de hojaldre	Aire caliente	140	25 - 40	





# CONSEJOS



## HORNEADO EN UN NIVEL. Galletas







Use el tercer nivel.

		 (°C)	 (min)
Mantecados / Pastel de hojalde, precaliente el horno vacío	Cocción convencional	160	20 - 30
Pastelillos, 20 unidades por bandeja, precaliente el horno vacío	Aire caliente	150	20 - 35
Pastelillos, 20 unidades por bandeja, precaliente el horno vacío	Cocción convencional	170	20 - 30



## HORNEADO EN VARIOS NIVELES. Galletas

		 (°C)	 (min)	
Mantecados / Pastel de hojalde	Aire caliente	140	25 - 45	1 / 4
Pastelillos, 20 unidades por bandeja, precaliente el horno vacío	Aire caliente	150	23 - 40	1 / 4
Bizcocho sin grasa	Aire caliente	160	35 - 50	1 / 4



Precaliente el horno vacío 5 minutos.



Grill con la temperatura ajustada al máximo.



(min)



Tostadas

Grill

1 - 3

5

Bistec de vacuno, dar la vuelta a media cocción

Grill

24 - 30

4

## 11. MANTENIMIENTO Y LIMPIEZA



### ADVERTENCIA!

Consulte los capítulos sobre seguridad.

### 11.1 Notas sobre la limpieza



Agentes limpiadores

Limpe la parte delantera del horno con un paño suave humedecido en agua templada y jabón suave.

Utilice un producto de limpieza para limpiar las superficies metálicas.

Limpe las manchas con un detergente suave.



Uso diario

Limpe el interior después de cada uso. La acumulación de grasa u otros residuos puede provocar un incendio.

No guarde la comida en el horno más de 20 minutos. Seque el interior con un paño suave después de cada uso.

 <p><b>Accesorios</b></p>	<p>Limpie todos los accesorios después de cada uso y déjelos secar. Use un paño suave humedecido en agua caliente y detergente suave. No lave los accesorios en el lavavajillas</p>
	<p>No limpie los accesorios no adherentes utilizando un limpiador abrasivo ni objetos afilados.</p>

## 11.2 Cómo quitar: Carriles de apoyo

Para limpiar el horno, retire los carriles de apoyo.

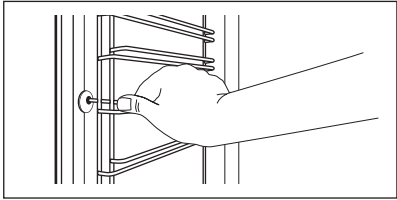
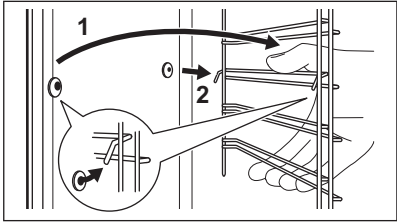
<b>Paso 1</b>	Apague el horno y espere a que esté frío.	
<b>Paso 2</b>	Tire de la parte delantera del carril de apoyo para separarlo de la pared lateral.	
<b>Paso 3</b>	Tire del extremo trasero del carril de apoyo para separarlo de la pared y extráigalo.	
<b>Paso 4</b>	Instale los carriles de apoyo en el orden inverso. Los pasadores de retención de los carriles telescópicos deben apuntar hacia delante.	



## 11.3 Instrucciones de uso: Limpieza pirolítica

Limpie el horno con Limpieza pirolítica.

 <p><b>ADVERTENCIA!</b> Existe riesgo de quemaduras.</p>
--

 <p><b>PRECAUCIÓN!</b> Si hay otros aparatos instalados en el mismo armario, no los utilice al mismo tiempo que esta función. El horno podría dañarse.</p>
--

Antes de Limpieza pirolítica:		
<p>Apague el horno y espere a que esté frío.</p>	<p>Retire todos los accesorios del horno y carriles laterales extraíbles.</p>	<p>Limpie el suelo del horno y la puerta interior de cristal con agua templada, un paño suave y detergente suave.</p>

Paso 1	Paso 2	Paso 3
Encienda el horno.	Pulse:  / Limpieza.	Seleccione el modo de limpieza.
Opción	Modo de limpieza	Duración
Limpieza pirolítica, rápida	Limpieza ligera	1 h
Limpieza pirolítica, normal	Limpieza normal	1 h 30 min
Limpieza pirolítica, intensa	Limpieza a fondo	3 h
<p> Cuando comienza la limpieza, se bloquea la puerta del horno y se apaga la bombilla. El ventilador de refrigeración funciona a mayor velocidad.</p>		
<p>STOP - pulse para parar la limpieza antes de que termine. No utilice el horno hasta que el símbolo de bloqueo de puerta desaparezca de la pantalla.</p>		

### Cuando termina la limpieza:

Apague el horno y espere a que esté frío.	Seque el interior con un paño suave.	Retire los residuos de la parte inferior del interior.
---	--------------------------------------	--

## 11.4 Aviso de limpieza

Se recomienda limpiar cuando aparece el aviso.

Use la función: Limpieza pirolítica.

## 11.5 Cómo quitar e instalar: Puerta

Es posible retirar la puerta del horno y los paneles de cristal interiores para limpiarlos. El número de paneles de cristal es diferente según los modelos.



### ADVERTENCIA!

La puerta es pesada.



### PRECAUCIÓN!

Maneje con cuidado el cristal, especialmente alrededor de los bordes del panel frontal. El cristal puede romperse.

# MANTENIMIENTO Y LIMPIEZA

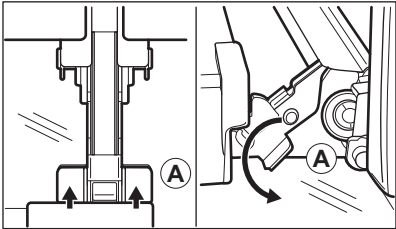
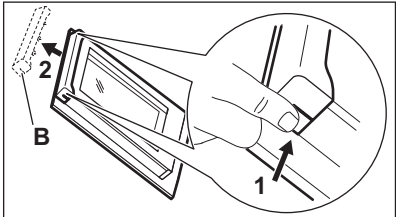
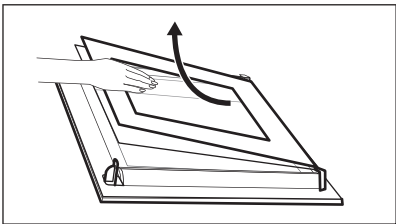
<b>Paso 1</b>	Abra la puerta por completo.	
<b>Paso 2</b>	Levante y presione al máximo las palancas de bloqueo (A) de ambas bisagras de la puerta.	
<b>Paso 3</b>	Cierre la puerta del horno hasta la primera posición de apertura (aproximadamente a un ángulo de 70°). Sostenga la puerta con una mano a cada lado y tire de ella hacia arriba y hacia afuera. Ponga la puerta con el lado exterior hacia abajo sobre un paño suave en una superficie nivelada.	
<b>Paso 4</b>	Sujete el marco de la puerta (B) por el borde superior de la puerta por ambos lados y empuje hacia dentro para soltar el cierre.	
<b>Paso 5</b>	Tire del borde del acabado de la puerta hacia delante para desengancharla.	
<b>Paso 6</b>	Sujete uno tras otro los paneles de cristal de la puerta por su borde superior y extráigalos de la guía.	
<b>Paso 7</b>	Limpie el panel de cristal con agua y jabón. Seque el panel de cristal con cuidado. No limpie los paneles de cristal en el lavavajillas.	
<b>Paso 8</b>	Tras la limpieza, lleve a cabo los pasos anteriores en orden inverso.	
<b>Paso 9</b>	Introduzca primero el panel más pequeño y luego el de mayor tamaño y la puerta.	

## 11.6 Cómo cambiar: Bombilla



### ADVERTENCIA!

Riesgo de descarga eléctrica.  
La lámpara puede estar caliente.

## Antes de reemplazar la bombilla:

Paso 1	Paso 2	Paso 3
Apague el horno. Espere hasta que el horno esté frío.	Desconecte el horno de la red.	Coloque un paño en el fondo de la cavidad.

## Bombilla superior

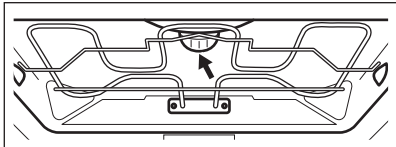
Paso 1	Gire la tapa de cristal para extraerla.	
Paso 2	Limpié la tapa de cristal.	
Paso 3	Cambie la bombilla por otra apropiada termorresistente hasta 300 °C.	
Paso 4	Instale la tapa de cristal.	

## Luz lateral

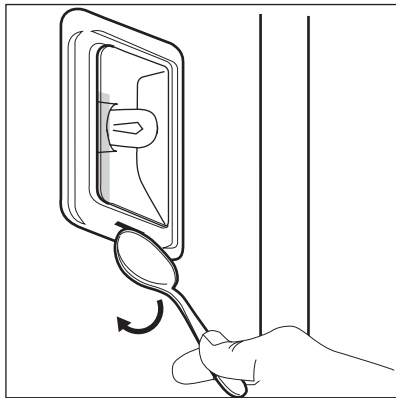
Paso 1	Retira el carril de apoyo izquierdo para acceder a la bombilla.	
Paso 2	Utiliza un objeto estrecho y romo (p. ej., una cucharadita) para retirar la tapa de vidrio.	
Paso 3	Limpié la tapa de cristal.	
Paso 4	Cambie la bombilla por otra apropiada termorresistente hasta 300 °C.	
Paso 5	Instale la tapa de cristal.	
Paso 6	Instala los carriles izquierdos de apoyo.	



## 12. SOLUCIÓN DE PROBLEMAS





### ADVERTENCIA!

Consulte los capítulos sobre seguridad.

## 12.1 Qué hacer si...

 <b>El horno no se enciende o no se calienta</b>	
 <b>Posible causa</b>	 <b>Solución</b>
El horno no está conectado a un suministro eléctrico o está mal conectado.	Compruebe si el horno se ha conectado correctamente a la red eléctrica.
El reloj no está ajustado.	Ajuste el reloj, para más detalles consulte el capítulo, "Funciones del reloj", Cómo ajustar: Funciones de reloj.
La puerta no está bien cerrada.	Cierre la puerta del aparato completamente.
Ha saltado el fusible.	Compruebe si el fusible es la causa del problema. Si el problema persiste, póngase en contacto con un electricista cualificado.
El bloqueo de seguridad del horno está activado.	Consulte el capítulo "Menú", submenú: Opciones.



 <b>Componentes</b>	
 <b>Descripción</b>	 <b>Solución</b>
La bombilla se ha fundido.	Sustituya la bombilla, para más detalles consulte el capítulo "Mantenimiento y limpieza", Cómo cambiar: Bombilla.

El corte de corriente siempre detiene la limpieza. Repita la limpieza si se interrumpe por un corte de corriente.

## 12.2 Cómo administrar: Códigos de error

Cuando se produce el error de software, la pantalla muestra un mensaje de error. En esta sección, encontrará la lista de los problemas que puede manejar por su cuenta.



 <b>Código y descripción</b>	 <b>Solución</b>
C2 - la Sonda térmica está en la cavidad del horno durante la Limpieza pirolítica.	Saque la Sonda térmica.
C3: la puerta no está completamente cerrada durante la Limpieza pirolítica.	Cierre la puerta
F111 - la Sonda térmica no está introducida correctamente en la toma.	Conecte completamente la Sonda térmica en la toma.
F240, F439: los campos táctiles de la pantalla no funcionan correctamente.	Limpie la superficie de la pantalla. Asegúrese de que no haya suciedad en los campos táctiles.
F908: el sistema del horno no puede conectarse con el panel de mandos.	Apague y vuelva a encender el horno.

## 12.3 Datos de servicio

Si no logra subsanar el problema, póngase en contacto con su distribuidor o un centro de servicio técnico autorizado.

Los datos que necesita para el Centro de servicio técnico se encuentran en la placa de características. La placa de características se encuentra en el marco delantero del interior del horno. No retire la placa de características de la cavidad del horno.

<b>Se recomienda escribir los datos aquí:</b>	
Modelo (MOD):	.....
Número de producto (PNC)	.....
Número de serie (S.N.)	.....

## 13. EFICACIA ENERGÉTICA

### 13.1 Información del producto y hoja de información del producto\*

Nombre del proveedor	AEG
Identificación del modelo	BPE742380M 944188629 BPK742380M 944188630

# EFICACIA ENERGÉTICA

Índice de eficiencia energética	61.2	
Clase de eficiencia energética	A++	
Consumo de energía con una carga estándar, modo convencional	1.09 kWh/ciclo	
Consumo de energía con una carga estándar, modo de ventilador forzado	0.52 kWh/ciclo	
Número de cavidades	1	
Fuente de energía	Electricidad	
Volumen	71 L	
Tipo de horno	Horno empotrable	
Masa	BPE742380M	35.5 kg
	BPK742380M	35.5 kg

\* Para la Unión Europea según los Reglamentos de la UE 65/2014 y 66/2014.  
Para la República de Bielorrusia según STB 2478-2017, apéndice G; STB 2477-2017, anexos A y B.  
Para Ucrania según 568/32020.

La clase de eficiencia energética no es aplicable a Rusia.

EN 60350-1 - Aparatos electrodomésticos de cocción - Parte 1: Gamas, hornos, hornos de vapor y grills - Métodos de medida del rendimiento.

## 13.2 Ahorro energético



El horno tiene características que le ayudan a ahorrar energía durante la cocina de cada día.

Asegúrese de que la puerta del horno está cerrada cuando el horno funciona. No abra la puerta del horno muchas veces durante la cocción. Mantenga limpia la junta de la puerta y asegúrese de que está bien fijada en su posición.

Utilice utensilios de cocina de metal para mejorar el ahorro energético.

En la medida de lo posible, no precaliente el horno antes de cocinar.

Reduzca al máximo el tiempo entre horneados cuando prepare varios platos de una vez.

### **Cocción con ventilador**

En la medida de lo posible, utilice las funciones de cocción con ventilador para ahorrar energía.

## Calor residual

En algunas funciones del horno, si está activado un programa con selección de tiempo (Duración o Fin) y el tiempo de cocción es superior a 30 minutos, las resistencias se desactivan antes automáticamente.

La bombilla y el ventilador siguen funcionando. Al apagar el horno la pantalla mostrará el calor residual. El calor puede emplearse para mantener caliente los alimentos.

Para una duración de la cocción superior a 30 minutos, reduzca la temperatura del horno un mínimo de 3 - 10 minutos antes de que transcurra el tiempo de cocción. El calor residual dentro del horno seguirá cocinando.

Utilice el calor residual para calentar otros platos.

## Mantener calientes los alimentos

Si desea utilizar el calor residual para mantener calientes los alimentos, seleccione el ajuste de temperatura más bajo posible. El indicador de calor residual o la temperatura aparecen en la pantalla.

## Cocción con la bombilla apagada

Apague la luz mientras cocina. Enciéndala únicamente cuando la necesite.

## Horneado húmedo + ventilador

Función diseñada para ahorrar energía durante la cocción.

Cuando utilice esta función, la lámpara se apagará automáticamente después de 30 segundos.

Puede volver a encender la luz, pero de este modo reducirá el ahorro energético esperado.

# 14. ESTRUCTURA DEL MENÚ

## 14.1 Menú

Pulse  para abrir el Menú.

Elemento del menú		Aplicación
Cocción asistida		Muestra los programas automáticos.
Limpieza		Muestra los programas de limpieza.
Favoritos		Muestra los ajustes favoritos.
Opciones		Para programar la configuración del horno.
Ajustes	Configuración	Para programar la configuración del horno.
	Asistencia	Muestra la configuración y la versión del software.

## 14.2 Submenú de: Limpieza

Submenú	Aplicación
Limpieza pirolítica, rápida	Duración: 1 h.
Limpieza pirolítica, normal	Duración: 1 h 30 min.
Limpieza pirolítica, intensa	Duración: 3 h.

## 14.3 Submenú de: Opciones

Submenú	Aplicación
Luz	Enciende y apaga la luz.
Bloqueo de seguridad	Evita la activación accidental del horno. Con esta opción activada, en la pantalla aparece "Bloqueo de seguridad" cuando se enciende el horno. Para activar el uso del horno, seleccione las letras del código en orden alfabético. Cuando el Bloqueo seguridad está activado y el horno está apagado, la puerta del horno está bloqueada. Acceda al temporizador, el funcionamiento remoto y la lámpara está disponible con el bloqueo de seguridad para niños activado.
Calentamiento rápido	Reduce el tiempo de calentamiento. Solo está disponible para algunas de las funciones del horno.
Aviso de limpieza	Activa y desactiva el recordatorio.
Indicación tiempo	Enciende y apaga el reloj.
Opción de hora digital	Cambia el formato de la indicación de tiempo mostrada.

## 14.4 Submenú de: Configuración

Submenú	Descripción
Idioma	Ajusta el idioma del horno.
Brillo de la pantalla	Ajusta el brillo de la pantalla.

Submenú	Descripción
Tono de teclas	Activa y desactiva el tono de los campos táctiles. No es posible silenciar el tono de: ①.
Volumen del timbre	Ajusta el volumen de los tonos y señales de las teclas.
Hora	Ajusta la hora y la fecha actuales.

## 14.5 Submenú para: Asistencia

Submenú	Descripción
Modo demostración	Código de activación/desactivación: 2468
Versión del software	Información sobre versión de software.
Restaurar todos los ajustes	Restaura los ajustes de fábrica.



## 15. ¡ES FÁCIL!

Antes del primer uso, debe ajustar:				
Idioma	Brillo de la pantalla	Tono de teclas	Volumen del timbre	Hora

Familiarícese con los iconos básicos del panel de control y la pantalla:					
① Encendido/O N / Apagado/OF F	☰ Menú	☆ Favoritos	⌚ Temporizador	🔧 Sonda térmica	START / STOP

Empiece a usar el horno				
<b>Inicio rápido</b>	Encienda el horno y comience a cocinar con la temperatura y el tiempo por defecto de la función.	<b>Paso 1</b>	<b>Paso 2</b>	<b>Paso 3</b>
		Mantenga pulsado: ①.	 ... - seleccione la función preferida.	Pulse: START .
<b>Apagado rápido</b>	Apague el horno en cualquier pantalla, mensaje o momento.	① - mantenga pulsado hasta que el horno se apague.		

Empezar a cocinar				
<b>Paso 1</b>	<b>Paso 2</b>	<b>Paso 3</b>	<b>Paso 4</b>	<b>Paso 5</b>
① - pulse para encender el horno.	 ... - seleccione la función de cocción.	°C - ajuste la temperatura .	OK - pulse para confirmar.	START - pulse para iniciar la cocción.

Aprenda a cocinar rápidamente				
<b>Use los programas automáticos para preparar rápidamente un plato con los ajustes por defecto:</b>				
<b>Cocción asistida</b>	<b>Paso 1</b>	<b>Paso 2</b>	<b>Paso 3</b>	<b>Paso 4</b>
	Pulse: ①.	Pulse:  .	Pulse:  Cocción asistida.	Elija el plato.

Use las funciones rápidas para ajustar el tiempo de cocción	
<b>Asistente de acabado 10 %</b> Use el Asistente de acabado 10 % para añadir tiempo extra cuando quede un 10 % del tiempo de cocción.	Para prolongar el tiempo de cocción, pulse <b>+1min.</b>

## 16. ¡TOME UN ATAJO!

Aquí puede ver todos los atajos útiles. También puede encontrarlos en los capítulos específicos del manual del usuario.

## Cómo ajustar: Funciones de cocción



## Cómo ajustar: Cocción asistida



## Cómo ajustar: Tiempo de cocción



## Instrucciones para retrasar: Inicio y fin de la cocción





## Instrucciones para cancelar: Ajuste de temporizador



## Instrucciones de uso: Sonda térmica



## 17. ASPECTOS MEDIOAMBIENTALES

Recicle los materiales con el símbolo . Coloque el material de embalaje en los contenedores adecuados para su reciclaje. Ayude a proteger el medio ambiente y la salud pública, así como a reciclar residuos de aparatos eléctricos y electrónicos. No deseche los aparatos marcados con el símbolo  junto con los residuos domésticos. Lleve el producto a su centro de reciclaje local o póngase en contacto con su oficina municipal.

## PARIMATE TULEMUSTE SAAVUTAMISEKS

---

Täname, et valisite selle AEG toote. Töötasime selle välja, et saaksite palju aastaid nautida laitmatuid tulemusi, ning lisasime elu lihtsustavaid uuenduslikke funktsioone, mida te tavaliste seadmete juures ei pruugi leida. Leidke mõni minut aega ning lugege, kuidas seadmega parimaid tulemusi saavutada.

Külastage meie veebisaiti, kust leiate



nõuandeid, brošüüre, tõrkeotsingu, remondi- ja hooldusteavet:  
[www.aeg.com/support](http://www.aeg.com/support)



Paremaks teeninduseks registreerige oma toode aadressil  
[www.registeraeg.com](http://www.registeraeg.com)



Ostke oma seadmele lisaseadmeid, tarvikuid ja originaalvaruosi aadressil  
[www.aeg.com/shop](http://www.aeg.com/shop)

## KLIENDITEENINDUS JA HOOLDUS

---

Alati tuleb kasutada originaalvaruosi.

Volitatud teeninduskeskusesse pöördumisel peaksid teil olema varuks alljärgnevad andmed: mudel, PNC, seerianumber.

Teave on toodud andmeplaadil.

 Hoiatused / Ettevaatusabinõud – ohutusteave

 Üldine teave ja vihjed

 Keskkonnateave

Jäetakse õigus teha muutusi.

## SISUKORD

---

<b>1. OHUTUSINFO.....</b>	<b>201</b>	<b>3. TOOTE KIRJELDUS.....</b>	<b>207</b>
1.1 Laste ja haavatavate inimeste turvalisus.....	201	3.1 Üldine ülevaade.....	207
1.2 Üldine ohutus.....	202	3.2 Lisatarvikud.....	208
<b>2. OHUTUSJUHISED.....</b>	<b>203</b>	<b>4. AHJU SISSE- JA VÄLJALÜLITAMINE... 208</b>	
2.1 Paigaldamine.....	203	4.1 Juhtpaneel.....	208
2.2 Elektriühendus.....	204	4.2 Ekraan.....	209
2.3 Kasutamine.....	205	<b>5. ENNE ESIMEST KASUTAMIST..... 211</b>	
2.4 Puhastus ja hooldus.....	206	5.1 Esmane puhastamine .....	211
2.5 Pürolüüspuhastamine.....	206	5.2 Esmakordne ühendamine.....	211
2.6 Sisevalgustus.....	206	5.3 Algne eelkuumutamine.....	211
2.7 Hooldus.....	207	<b>6. IGAPÄEVANE KASUTAMINE.....211</b>	
2.8 Kõrvaldamine.....	207	6.1	
		Kuidas seadistada: Küpsetusrežiimid	212



6.2 Kuidas seadistada: Juhendatud küpsetamine.....	212	11.2 Kuidas eemaldada: restitoid ....	227
6.3 Küpsetusrežiimid.....	213	11.3 Kuidas kasutada: Pürolüüspuhastamine.....	227
6.4 Märkused: Niiske küpsetus pöördõhuga.....	215	11.4 Puhastamise meeldetuletus.....	228
<b>7. KELLA FUNKTSIOONID.....</b>	<b>215</b>	<b>11.5</b> Kuidas eemaldada ja paigaldada: Uk s.....	228
7.1 Kella funktsioonide kirjeldus.....	215	11.6 Kuidas asendada: lamp.....	229
7.2 Kuidas seadistada: Kella funktsioonid.....	216	<b>12. VEAOTSING.....</b>	<b>231</b>
<b>8. KUIDAS KASUTADA: TARVIKUD.....</b>	<b>218</b>	12.1 Mida teha, kui.....	231
8.1 Tarvikute sisestamine.....	218	12.2 Kuidas hallata: veakoodid.....	231
8.2 Toidusensor.....	219	12.3 Hooldusandmed.....	232
<b>9. LISAFUNKTSIOONID.....</b>	<b>221</b>	<b>13. ENERGIATÕHUSUS.....</b>	<b>232</b>
9.1 Kuidas salvestada: Lemmikud.....	221	13.1 Tooteinfo ja toote infoleht*.....	232
9.2 Nuppude lukustus.....	221	13.2 Energia kokkuhoid.....	233
9.3 Automaatne väljalülitus.....	222	<b>14. MENÜÜ STRUKTUUR.....</b>	<b>234</b>
9.4 Jahutusventilaator.....	222	14.1 Menüü.....	234
<b>10. VIHJEID JA NÄPUNÄITEID.....</b>	<b>222</b>	14.2 Alammenüü: Puhastamine.....	234
10.1 Soovitused söögivalmistamiseks.....	222	14.3 Alammenüü: Funktsioonid.....	235
10.2 Niiske küpsetus pöördõhuga.....	222	14.4 Alammenüü: Seadistamine.....	235
10.3 Niiske küpsetus pöördõhuga – soovitavad lisatarvikud.....	223	14.5 Alammenüü: Hooldus.....	236
10.4 Küpsetustabelid testimisasutustele.....	224	<b>15. SEE ON LIHTNE!.....</b>	<b>236</b>
<b>11. PUHASTUS JA HOOLDUS.....</b>	<b>226</b>	<b>16. KASUTAGE OTSETEED!.....</b>	<b>237</b>
11.1 Juhised puhastamiseks.....	226	<b>17. JÄÄTMEKÄITLUS.....</b>	<b>238</b>

## 1. ⚠ OHUTUSINFO

Enne seadme paigaldamist ja kasutamist lugege kaasasolev juhend tähelepanelikult läbi. Tootja ei võta endale vastutust vigastuste või varalise kahju eest, mis on tingitud paigaldusnõuete eiramisest või väärast kasutusest. Hoidke kasutusjuhend kindlas kohas alles, et saaksite seda vajadusel vaadata.

### 1.1 Laste ja haavatavate inimeste turvalisus

- Vähemalt 8-aastased ja vanemad lapsed ning piiratud füüsiliste, sensorsete või vaimsete võimete või väheste

kogemuste ja teadmistega isikud tohivad seda seadet kasutada järelevalve all või kui neid on õpetatud seadet ohutul viisil kasutama ja mõistma kaasnevaid ohte. Lapsed vanuses kuni 8 aastat ning raske või väga keerulise puudega isikud tuleks hoida seadmest eemal, kui neil ei saa pidevalt silma peal hoida.

- Tuleb jälgida, et lapsed ei mängiks seadmega ega.
- Hoidke pakendimaterjal lastele kättesaamatus kohas ja kõrvaldage see nõuetekohaselt.
- HOIATUS: Hoidke lapsed ja lemmikloomad seadmest eemal, kui see töötab või jahtub. Kasutamisel võivad juurdepääsetavad osad minna kuumaks.
- Kui seadmel on olemas laste ohutusseade, tuleks see sisse lülitada.
- Lapsed ei tohi ilma järelevalveta seadet puhastada ega hooldustoiminguid läbi viia.

## 1.2 Üldine ohutus

- See seade on ette nähtud ainult toidu valmistamiseks.
- See seade on ettenähtud kasutamiseks kodumajapidamise siseruumides.
- Seda seadet võib kasutada kontorites, hotellide külalistetubades, hommikusöögiga külalistetubades, talumajapidamistes ja muudes sarnastes majutusruumides, kui selline kasutamine ei ületa (keskmist) kodumajapidamise kasutuskoormusi.
- Seadme paigaldamine ja toitekaablit vahetamine on lubatud ainult kvalifitseeritud elektrikule!
- Ärge kasutage seadet enne, kui see on köögimööblisse sisse ehitatud.
- Enne mis tahes hooldustöid ühendage seade vooluvõrgust lahti.
- Kui toitejuhe on vigastatud, laske see elektriohutuse tagamiseks välja vahetada tootja, selle volitatud

hoolduskeskuse või vastavat kvalifikatsiooni omava isiku poolt.

- **HOIATUS:** Elektrilöögi tekkimise vältimiseks veenduge, et seade on enne lambi vahetamist välja lülitatud.
- **HOIATUS:** Seade ja selle juurde kuuluvad osad lähevad kasutamise ajal kuumaks. Olge ettevaatlik, et te kütteelemente ei puutuks.
- Tarvikute või ahjunõude eemaldamiseks või sisestamiseks kasutage alati ahjukindaid.
- Kasutage ainult selle seadme jaoks soovitud toidutermomeetrit (sisetemperatuuri andurit).
- Ahjuriuli tugede eemaldamiseks tõmmake esmalt riulitoe esiots ja seejärel tagumine ots külgseina küljest lahti. Asetage ahjuresti toed tagasi vastupidises järjekorras.
- Ärge kasutage seadme puhastamiseks aurupuhastit.
- Ärge kasutage klaasukse puhastamiseks abrasiivpuhastusvahendid või teravad metallkaabitsad, sest need võivad klaasi pinda kriimustada, mille tagajärjel võib see puruneda.
- Enne pürolüütilist puhastamist eemaldage ahjust kõik tarvikud ja üleliigsed setted/väljavalgunud vedelik.

## 2. OHUTUSJUHISED

---

### 2.1 Paigaldamine

**HOIATUS!**

Seadet tohib paigaldada ainult kvalifitseeritud tehnik.

- Eemaldage kõik pakkematerjalid.
- Kahjustatud seadet ei tohi paigaldada ega kasutada.
- Järgige seadmega kaasasolevaid paigaldusjuhiseid.
- Kuna seade on raske, olge selle liigutamisel ettevaatlik. Kasutage töökindaid ja kinnisi jalanõusid.
- Ärge tõmmake seadet käepidemest.
- Paigaldage seade ohutusse ja sobivasse kohta, mis vastab paigaldusnõuetele.
- Tagage minimaalne kaugus muudest seadmetest ja mööbliesemetest.
- Enne seadme paigaldamist kontrollige, kas ahjuuks avaneb takistusteta.
- Seade on varustatud elektrilise jahutussüsteemiga. See tuleb ühendada elektritoitesüsteemiga.
- Integreeritud seade peab vastama standardi DIN 68930 stabiilsusnõuetele.

Kapi minimaalne kõrgus (tööpinna all asuva kapi minimaalne kõrgus)	578 (600) mm
Kapi laius	560 mm
Kapi sügavus	550 (550) mm
Seadme esiosa kõrgus	594 mm
Seadme tagaosaga kõrgus	576 mm
Seadme esiosa laius	595 mm
Seadme tagaosaga laius	559 mm
Seadme sügavus	567 mm
Sisesehitatud seadme sügavus	546 mm
Sügavus avatud uksega	1027 mm
Ventilatsiooniava minimaalne suurus. Ava asub põhja tagumises osas	560x20 mm
Toitejuhtme pikkus. Juhe asub tagumisel küljel parempoolses nurgas	1500 mm
Kinnituskrivid	4x25 mm

## 2.2 Elektriühendus



### HOIATUS!

Tulekahju- ja elektrilöögioht!

- Kõik elektriühendused peab teostama kvalifitseeritud elektrik.
- Seade peab olema maandatud.
- Kontrollige, kas andmeplaadil olevad elektriandmed vastavad teie kohaliku vooluvõrgu näitajatele.
- Kasutage alati nõuetekohaselt paigaldatud elektriohutut pistikupesaga.
- Ärge kasutage mitmikpistikuid ega pikenduskaableid.
- Veenduge, et te ei vigastaks toitepistikut ega -juhet. Kui seadme toitekaabel tuleb välja vahetada, siis pöörduge meie hoolduskeskusse.
- Jälgige, et toitejuhe ei puutuks vastu seadme ust ega oleks uksele lähedal või seadme all olevas nišis, eriti siis, kui seade töötab või uks on kuum.
- Isoleeritud ja isoleerimata osad peavad olema kinnitatud nii, et neid ei saaks ilma tööriistadeta eemaldada.

- Ühendage toitepistik seinakontakti alles pärast paigalduse lõpuleviimist. Veenduge, et pärast paigaldamist säilib juurdepääs toitepistikule.
- Kui seinakontakt logiseb, ärge pange sinna toitepistikut.
- Seadet vooluvõrgust eemaldades ärge tõmmake toitekaablist. Võtke alati kinni pistikust.
- Kasutage ainult õigeid isolatsiooniseadiseid: kaitselüliteid, kaitsmeid (keermega kaitsmed tuleb pesast eemaldada), maalekkevoolu kaitsmeid ja kontaktoreid.
- Seadme ühendus vooluvõrguga tuleb varustada mitmepooluselise isolatsiooniseadisega. Isolatsiooniseadise lahutatud kontaktide vahemik peab olema vähemalt 3 mm.
- Enne toitejuhtme pistikusse sisestamist sulgege korralikult seadme uks.
- Seadmega kaasnevad toitekaabel ja toitepistik.

## 2.3 Kasutamine



### HOIATUS!

Vigastuse, põletuse, elektrilöögi või plahvatuse oht!

- Ärge muutke seadme tehnilisi omadusi.
- Veenduge, et ventilatsiooniavad pole kinni.
- Ärge jätke töötavat seadet järelvalveta.
- Deaktiveerige seade iga kord pärast kasutamist.
- Olge seadme töötamise ajal ukse avamisega ettevaatlik. Kuum õhk võib vabaneda.
- Ärge kasutage seadet märgade kätega ega veega kokku puutudes.
- Ärge avaldage avatud uksele survet.
- Ärge kasutage seadet töö- ega hoiupinnana.
- Avage seadme uks ettevaatlikult. Koostisosade kasutamine koos alkoholiga võib tekitada alkoholi ja õhu segu.
- Ärge laske ukse avamisel sädemetel ega lahtisel leegil seadmega kokku puutuda.
- Ärge pange tuleohtlikke või tuleohtliku ainega märgunud esemeid seadmesse, selle lähedusse ega peale.



### HOIATUS!

Seadme vigastamise või kahjustamise oht!

- Emailihi kahjustamise või värvimuutuse ärahoidmiseks:
  - ärge pange ahjunõusid ega muid esemeid otse seadme põhjale.
  - ärge asetage alumiiniumfooliumit vahetult seadme sisemuse põhjale.
  - ärge pange vett vahetult kuumasse seadmesse.
  - ärge hoidke pärast küpsetamise lõpetamist seadmes niiskeid nõusid ja toitu.
  - olge lisavarustuse eemaldamisel või paigaldamisel ettevaatlik.
- Emaili või roostevaba terase värvi muutumine ei mõjuta seadme tööd kuidagi.
- Mahlasemate kookide puhul kasutage sügavat vormi. Puuviljamahlad tekitavad plekke, mis võivad olla püsivad.
- Valmistage toitu alati suletud ahjuuksega.
- Kui seade paigaldatakse köögimööbli paneeli (nt ukse) taha, siis jälgige, et seadme töötamise ajal oleks uks alati lahti. Vastasel korral võib kinnise mööblipaneeli taha kogunev niiskus kahjustada nii seadet, mööblit kui ka põrandat. Ärge sulgege paneeli või ust, enne kui seade pole pärast kasutamist täielikult maha jahtunud.

## 2.4 Puhastus ja hooldus



### HOIATUS!

Vigastuse, tulekahju või seadme kahjustamise oht!

- Enne hooldust lülitage seade välja ja ühendage toitepistik pistikupesast lahti.
- Veenduge, et seade on maha jahtunud. Klaaspaneelid võivad puruneda.
- Kui ukse klaaspaneeli tekib mõra, tuleb see kohe välja vahetada. Pöörduge volitatud hoolduskeskusse.
- Olge ukse seadme küljest eemaldamisel ettevaatlik. Uks on raske!
- Puhastage seadet regulaarselt, et vältida pinnamaterjali kahjustumist.
- Puhastage seadet pehme niiske lapiga. Kasutage ainult neutraalseid pesuaineid. Ärge kasutage abrasiivseid tooteid, küürimisšvamme, lahusteid ega metallist esemeid.
- Ahjupihusti kasutamisel järgige pakendil olevaid ohutusjuhiseid.

## 2.5 Pürolüüspuhastamine



### HOIATUS!

Pürolüütilise režiimiga kaasneb vigastusoht / tuleoht / keemiliste heitmete (aurud) eraldumine.

- Enne pürolüütilise isepuhastus- või esimese kasutamise läbiviimist eemaldage ahjuõõnsusest:
  - kõik toidujäätmed, õli ja rasvapritsmed või -jäädid.
  - kõik lahtivõetavad osad (sealhulgas ahjuresid, külgsiinid jm ahju juurde kuuluvad esemed), eriti aga teflonpannid, potid, plaadid, söögiriistad jne.
- Lugege hoolikalt pürolüüspuhastamise kohta käivaid juhiseid.
- Hoidke väikesed pürolüütilise puhastamise ajal seadmest eemal. Seade läheb väga kuumaks ja kuum õhk väljub eesmistest jahutusavadest.
- Pürolüütiline puhastus on kõrge temperatuuri juures läbiviidav toiming, mille puhul võivad küpsetusjääkidest ja ahju materjalidest eralduda aurud. Seetõttu on soovitatav teha järgmist:
  - pürolüütilise puhastamise ajal ja pärast seda tuulutage ruumi hoolikalt.
  - esmakordsel maksimaalse temperatuuri kasutamisel ja pärast seda tuleb ruumi korralikult tuulutada.
- Erinevalt inimestest võivad mõned linnud ja roomajad pürolüütilise puhastuse ajal ahjust eralduvate aurude suhtes väga tundlikud olla.
  - Viige kõik lemmikloomad (eriti linnud) pürolüüspuhastamise ajaks ning esmakordse maksimumtemperatuuriga kasutamise ajal ja pärast seda seadme lähedusest eemale hästi tuulutatud kohta.
- Ka väikesed lemmikloomad võivad pürolüütilise puhastuse ajal ahjude läheduses tekkivate temperatuurikõikumiste suhtes üsna tundlikud olla.
- Teflonkattega potid, pannid, küpsetusplaadid või muud köögiriistad võivad pürolüütilise puhastuse ajal kasutatava kõrge temperatuuri tõttu kahjustuda; samuti võib neist selle käigus eralduda kahjulikke aineid.
- Ülal kirjeldatud aurud, mis pürolüütilistest ahjudest või küpsetusjääkidest eralduvad, ei ole inimestele, sealhulgas väikestele ega haigusi põdevatele inimestele ohtlikud.

## 2.6 Sisevalgustus



### HOIATUS!

Elektrilöögi oht!

- Teave selles seadmes olevate lampide ja eraldi müüdavate varulampide kohta: Need lambid taluvad ka koduste majapidamisseadmete äärmuslikumaid tingimusi, näiteks temperatuuri, vibratsiooni, niiskust või on mõeldud edastama infot seadme tööoleku kohta. Need pole mõeldud kasutamiseks muudes rakendustes ega sobi ruumide valgustamiseks.
- Toode sisaldab energiatõhususe klassi G valgusallikat.
- Kasutage ainult samasuguste näitajatega lampe .

## 2.7 Hooldus

- Seadme parandamiseks võtke ühendust volitatud teeninduskeskusega.
- Kasutage ainult originaalvaruosi.

## 2.8 Kõrvaldamine



### HOIATUS!

Lämbumis- või vigastusoh!

- Seadme nõuetekohase kõrvaldamise kohta saate täpsemaid juhiseid kohalikest omavalitsusest.
- Eemaldage seade vooluvõrgust.
- Lõigake elektrijuhe seadme lähedalt läbi ja visake ära.
- Eemaldage ukse sulgur, et vältida laste või lemmikloomade seadmesse lõksu jäämist.

# 3. TOOTE KIRJELDUS

## 3.1 Üldine ülevaade

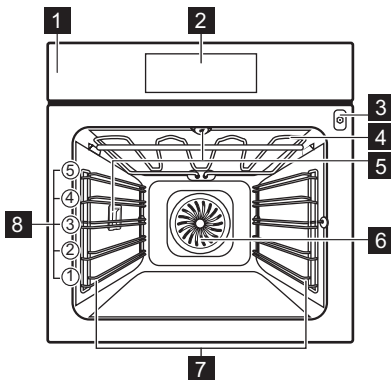

- 1 Juhtpaneel
- 2 Ekraan
- 3 Toidutermomeetri pesa
- 4 Kuumutuselement
- 5 Lamp
- 6 Ventilaator
- 7 Riililitugi, eemaldatav
- 8 Riili asendid

# AHJU SISSE- JA VÄLJALÜLITAMINE

---

## 3.2 Lisatarvikud

### Traatrest

Küpsetusnõudele, koogivormidele, praadidele.

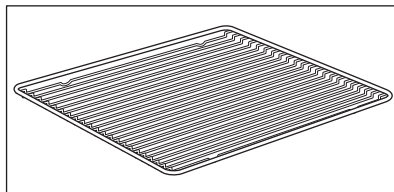

### Küpsetusplaat

Kookide ja küpsiste jaoks.

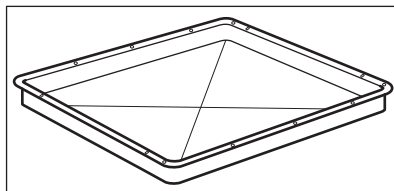

### Grill-/küpsetuspann

Küpsetamiseks ja röstimiseks või pannina rasva kogumiseks.

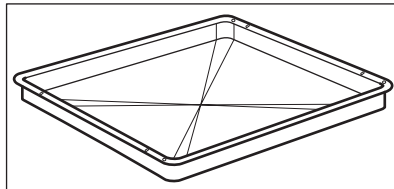

### Toidusensor

Toidu sisetemperatuuri mõõtmiseks.

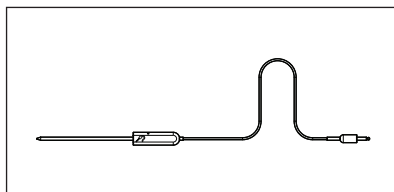

### Teleskoopsiinid

Küpsetusplaatide ja traatrestide hõlpsamaks sisestamiseks ja eemaldamiseks.

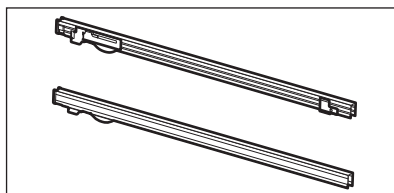

# 4. AHJU SISSE- JA VÄLJALÜLITAMINE

---



## 4.1 Juhtpaneel

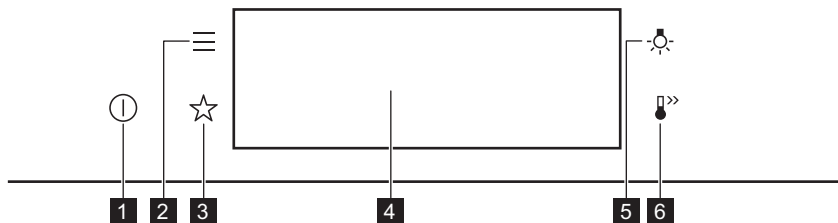

# AHJU SISSE- JA VÄLJALÜLITAMINE





<b>1</b>	SEES / VÄLJAS	Vajutage ja hoidke ahju sisse ja välja lülitamiseks.
<b>2</b>	Menüü	Kuvab ahjufunktsioonid.
<b>3</b>	Lemmikud	Kuvab lemmikseaded.
<b>4</b>	Ekraan	Näitab ahju praegusi sätteid.
<b>5</b>	Lambi lülit	Lambi sisse ja välja lülitamiseks.
<b>6</b>	Kiirkuumutus	Funktsiooni sisse- ja väljalülitamiseks: Kiirkuumutus.

 <b>Vajutage</b>	 <b>Liikuge</b>	 <b>Vajutage ja hoidke</b>
Puudutage pinda sõrmeotsaga..	Libistage sõrmeots üle pinna.	Puudutage pinda 3 sekundit.

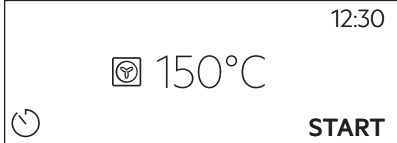
## 4.2 Ekraan

	Pärast sisselülitamist kuvatakse ekraanil põhi-vaade küpsetusrežiimide ja vaiketemperatuuridega.
---	--

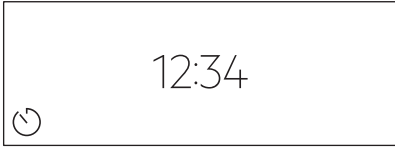
# AHJU SISSE- JA VÄLJALÜLITAMINE

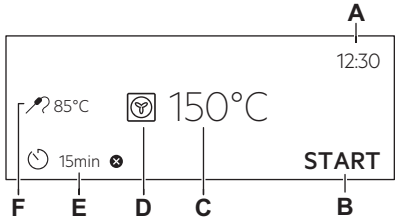
	<p>Kui te 2 minuti jooksul ahju kasutama ei hakka, läheb ekraan ooterežiimi.</p>
	<p>Toiduvalmistamise ajal näitab ekraan seatud funktsioone ja teisi saadaolevaid valikuid.</p>
	<p>Ekraan koos peamiste funktsioonidega.</p> <ul style="list-style-type: none"> <li>A. Kellaaeg</li> <li>B. START/STOPP</li> <li>C. Temperatuur</li> <li>D. Küpsetusrežiimid</li> <li>E. Taimer</li> <li>F. Toidusensor (ainult valitud mudelitel)</li> </ul>

## Ekraani indikaatorid

### Põhiindikaatorid – ekraanil liikumiseks.

<p>OK</p> <p>Valiku või seade kinnitamiseks.</p>	<p>&lt;</p> <p>Menüüs ühe taseme võrra tagasi liikumiseks.</p>	<p>↶</p> <p>Viimase toimingu tühistamiseks.</p>	<p>⏻</p> <p>Funktsioonide sisse ja välja lülitamiseks.</p>
--	--	---	--

### Helisignaali funktsiooni indikaatorid – kui seatud küpsetusaeg lõpeb, kõlab signaal.

<p>🔔</p> <p>Funktsioon on sees.</p>	<p>🔔 STOP</p> <p>Funktsioon on sees. Küpsetamine peatub automaatselt.</p>	<p>🔔</p> <p>Helisignaali on väljas.</p>
-------------------------------------	---	---

## Taimeri indikaatorid

<p>🕒</p> <p>Funktsiooni seadmiseks: Viitkäivitus.</p>	<p>⊗</p> <p>Seade tühistamiseks.</p>
---	--------------------------------------

## 5. ENNE ESIMEST KASUTAMIST



### HOIATUS!

Vt ohutust käsitlevaid peatükke.

### 5.1 Esmane puhastamine

<p><b>1. samm</b></p>	<p><b>2. samm</b></p>	<p><b>3. samm</b></p>
<p>Eemaldage ahjust kõik tarvikud ja eemaldatavad restitoided.</p>	<p>Puhastage ahju ja tarvikuid pehme lapi, sooja vee ning pehmetoimelise pesuvahendiga.</p>	<p>Pange tarvikud ja eemaldatavad restitoided ahju.</p>

### 5.2 Esmakordne ühendamine

Pärast esmakordset ühendamist kuvab ekraan tervitussõnumi.

Peate seadma järgmised funktsioonid: Keel, Ekraani heledus, Nuputoonid, Helitugevus, Kellaaeeg.

### 5.3 Algne eelkuumutamine



**Eelkuumutage ahju enne esimest kasutamist.**

<p><b>1. samm</b></p>	<p>Eemaldage ahjust kõik tarvikud ja eemaldatavad restitoided.</p>
<p><b>2. samm</b></p>	<p>Valige maksimumtemperatuur funktsioonile: . Laske ahjul 1 h töötada.</p>
<p><b>3. samm</b></p>	<p>Valige maksimumtemperatuur funktsioonile: . Laske ahjul 15 min töötada.</p>
<p> Eelkuumutuse ajal võib ahjust tulla lõhna ja suitsu. Tuulutage ruumi pärast seda toimingut.</p>	

## 6. IGAPÄEVANE KASUTAMINE



### HOIATUS!

Vt ohutust käsitlevaid peatükke.

## 6.1 Kuidas seadistada: Küpsetusrežiimid

1. samm	Lülitage ahi sisse. Näidikul kuvatakse vaikeküpsetusrežiim.
2. samm	Vajutage küpsetusrežiimi sümbolit, et siseneda alammenüüsse.
3. samm	Valige küpsetusrežiim ja vajutage: OK. Ekraanil kuvatakse: temperatuur.
4. samm	Seatud: temperatuur. Vajutage: OK.
5. samm	Vajutage: START . Toidusensor – toidutermomeetri võite sisse lülitada igal ajal enne küpsetamist või küpsetamise käigus.
STOP – vajutage, et küpsetusrežiim välja lülitada.	
6. samm	Lülitage ahi välja.

### Kasutage otseteed!

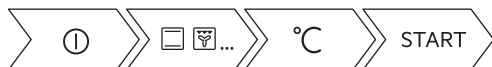

## 6.2 Kuidas seadistada: Juhendatud küpsetamine



Iga selles alammenüüs oleva toidu juurde kuulub soovituslik funktsioon ja temperatuur. Saate reguleerida aega ja temperatuuri.

Mõningate roogade puhul võite valmistamiseks kasutada ka järgmisi funktsioone.

- Kaaluautomaatika
- Toidusensor

Toidu küpsetamiskraad:

- Väheküps või Vähem
- Keskmine
- Täisküps või Rohkem

1. samm	Lülitage ahi sisse.
2. samm	Vajutage:  .
3. samm	Vajutage:  . Sisestage: Juhendatud küpsetamine.





<b>4. samm</b>	Valige toit või toidu tüüp.
<b>5. samm</b>	Vajutage: START .

## Kasutage otseteed!







## 6.3 Küpsetusrežiimid





### TAVALINE



Küpsetusrežiim	Kasutamine
 <b>Grill</b>	Õhemate toidupalade grillimiseks ja leiva röstimiseks.
 <b>Turbogrill</b>	Suurte kondiga liha- või linnulihatükkide röstimiseks ühel ahjutasandil. Gratineerimiseks ja pruunistamiseks.
 <b>Pöördõhk</b>	Küpsetamiseks korraga kuni kolmel tasandil ja toidu kuivatamiseks. Seadke temperatuur 20 – 40 °C madalamaks kui funktsiooniga Ülemine + alumine kuumutus.
 <b>Külmutatud toiduained</b>	Kiirtoidu (nt friikartulite, kartuliviilude, kevadrullide) krõbestamiseks.
 <b>Ülemine + alumine kuumutus</b>	Ühel ahjutasandil küpsetamiseks ja röstimiseks.

# IGAPÄEVANE KASUTAMINE

Küpsetusrežiim	Kasutamine
 Pitsa funktsioon	Pitsa küpsetamiseks. Intensiivseks pruunistamiseks ja krõbeda põhja saavutamiseks.
 Alumine kuumutus	Krõbeda põhjaga kookide küpsetamiseks ja toidu hoidistamiseks.
 Leib	Kasutage seda funktsiooni siis, kui soovite professionaalset tulemust – krõbedust, kaunist värvi ja läikivat koorikut.
 Taina kergitamine	Pärmitaigna kerkimise kiirendamiseks. See takistab taina pinna kuivamist ja hoiab selle elastsena.

## MUU

Küpsetusrežiim	Kasutamine
 Hoidistamine	Köögiviljade hoidistamiseks (nt marineeritud kurgid).
 Kuivatamine	Viiulatud puuviljade, köögiviljade ja seente kuivatamiseks.
 Nõude soojendamine	Taldrikute soojendamiseks enne serveerimist.
 Sulatamine	Toidu sulatamiseks (puu- ja juurviljad). Sulatamise aeg sõltub külmutatava toidu kogusest ja suurusest.
 Gratineerimine	Selliste toitude jaoks nagu lasanje või kartuligratään. Gratineerimiseks ja pruunistamiseks.

Küpsetusrežiim	Kasutamine
 <b>Küpsetamine madalal t°</b>	Õrnade, mahlaste praadide valmistamiseks.
 <b>Soojashoidmine</b>	Toidu soojashoidmiseks.
 <b>Niiske küpsetus pöördõhuga</b>	Funktsioon küpsetamise ajal energia säästmiseks. Selle funktsiooni kasutamisel võib ahju sisemine temperatuur erineda valitud temperatuurist. Kasutatakse jääkkuumust. Kuumutusvõimsus võib väheneda. Lisateavet leiate jaotisest "Igapäevane kasutamine", Märkused: Niiske küpsetus pöördõhuga.

## 6.4 Märkused: Niiske küpsetus pöördõhuga

Seda funktsiooni kasutati energiaklassi ja ökodisaini nõuete järgimiseks vastavalt määrustele EL 65/2014 ja EL 66/2014. Testid vastavalt standardile EN 60350-1. Ahjuuks peab küpsetamise ajal olema suletud, et vältida kasutatava funktsiooni katkestamist ja tagada ahju töötamine võimalikult suure energiatõhususega. Kasutades seda funktsiooni, lülitub lamp 30 sekundi pärast automaatselt välja. Toiduvalmistamisjuhised leiate jaotisest „Nõuanded ja näpunäited“, Niiske küpsetus pöördõhuga. Üldiseid energiasäästunõuandeid leiate jaotise „Energiatõhusus“ alajaotisest Energiasääst.

## 7. KELLA FUNKTSIOONID

### 7.1 Kella funktsioonide kirjeldus

Kella funktsioon	Kasutamine
Küpsetusaeg	Küpsetamise kestuse valimiseks. Maksimum on 23 h 59 min.
Tegevuse lõpp	Määrata, mis juhtub siis, kui taimer lõpetab minutite lugemise.
Viitkäivitus	Algasaja ja/või küpsetusaja lõpu edasilükkamiseks.
Küpsetusaja pikendus	Küpsetusaja pikendamiseks.
Meeldetuletus	Pöördloenduse seadmiseks. Maksimumaeg on 23 h 59 min. See funktsioon ei mõjuta ahju tööd.
Uptimer	Jälgib funktsiooni kestust. Uptimer – saate selle sisse ja välja lülitada.

## 7.2 Kuidas seadistada: Kella funktsioonid

Kuidas seada kella	
1. samm	Vajutage: Kellaaeg
2. samm	Seadke kellaaeg. Vajutage: OK

Kuidas seada küpsetusaega	
1. samm	Valige küpsetusrežiim ja seadke temperatuur.
2. samm	Vajutage: 
3. samm	Seadke kellaaeg. Vajutage: OK

### Kasutage otseeteid!





Kuidas valida funktsiooni Lõpp	
1. samm	Valige küpsetusrežiim ja seadke temperatuur.
2. samm	Vajutage: 
3. samm	Seadke küpsetusaeg.
4. samm	Vajutage: ● ● ●
5. samm	Vajutage: Tegevuse lõpp



## Kuidas valida funktsiooni Lõpp

6. samm	Valige eelistatud: Tegevuse lõpp
7. samm	Vajutage:  . Korrake toimingut, kuni ilmub põhikuva.

## Küpsetuse alguse edasilükkamine

1. samm	Seadke küpsetusrežiim ja temperatuur.
2. samm	Vajutage: 
3. samm	Seadke küpsetusaeg.
4. samm	Vajutage: ● ● ●
5. samm	Vajutage: Viitkäivitus
6. samm	Valige väärtus.
7. samm	Vajutage:  . Korrake toimingut, kuni ilmub põhikuva.

## Kuidas pikendada küpsetusaega

Kui küpsetusajast on alles 10% ja teile tundub, et toit pole veel valmis, võite aega pikendada. Samuti võite muuta küpsetusrežiimi.

Küpsetusaja pikendamiseks vajutage nuppu **+1 min**.

## Taimerisätete muutmine

1. samm	Vajutage: 
---------	---

# KUIDAS KASUTADA: TARVIKUD

Taimerisätete muutmine	
2. samm	Seadke taimeriväärtus.
3. samm	Vajutage: OK
Küpsetamise ajal võite seatud aega alati muuta.	

## 8. KUIDAS KASUTADA: TARVIKUD

### 8.1 Tarvikute sisestamine

Väike ülaosas asuv sälk suurendab turvalisust. Sälgud kujutavad endast ka libisemisvastast abinõud. Kõrged servad aitavad ära hoida ahjunõude restilt mahalibisemist.

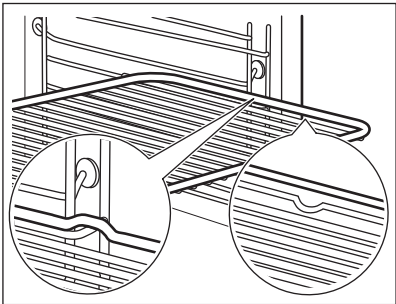
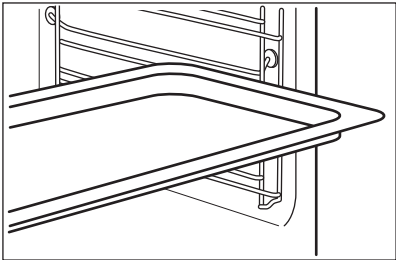
<p><b>Traatrest:</b> Lükake rest ahjuriuli toe juhtsoontele.</p>	
<p><b>Küpsetusplaat / Sügav pann:</b> Lükake ahjuresist riiuliraami juhtsoonte vahele.</p>	

## Traatrest, Küpsetusplaat / Sügav pann:

Lükake plaat restitugede juhikutesse ja traatrest selle kohal olevatesse juhikutesse.

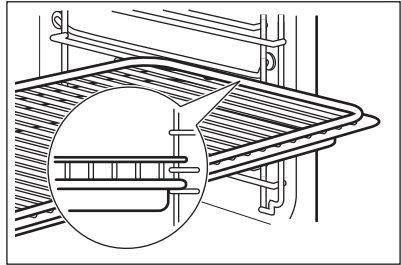

## 8.2 Toidusensor

Toidusensor – mõõdab toidu sisetemperatuuri. Saate seda kasutada iga küpsetusrežiimiga.

### Saadaval on kaks temperatuurisätet:

$^{\circ}\text{C}$ Ahju temperatuur (minimaalselt 120 °C).	 Toidu sisetemperatuur.
---	----------------------------

### Parimateks küpsetustulemusteks:

Toiduained peaksid olema toatemperatuuril.	– mitte kasutada vedelate toitade puhul.	– küpsetamise ajal peab see olema toidu sees.
--	--	---

Ahi arvutab välja küpsetuse ligikaudse lõpuaja. See oleneb toidu kogusest, seatud funktsioonist ja temperatuurist.

## Kuidas kasutada: Toidusensor

<b>1. samm</b>	Lülitage ahi sisse.
<b>2. samm</b>	Seadke küpsetusrežiim ja ahju temperatuur, kui see on vajalik.
<b>3. samm</b>	Sisestamine: Toidusensor.
<b>Liha, linnuliha ja kala</b>	<b>Vormiroog</b>

# KUIDAS KASUTADA: TARVIKUD

Suruge Toidusensor ots liha või kala keskos- sa, kõige paksemasse kohta. Jälgige, et Toi- dusensor oleks vähemalt 3/4 ulatuses toidu sees.

Sisestage. Toidusensor ots täpselt vormiroa kes- kossa. Toidusensor peaks üpsemise ajal püsima ühes kohas paigal. Kasutage selleks mõnda tah- kemat koostisainet. Kasutage küpsetusnõu äärist Toidusensorsilikonist käepideme kinnitamiseks. Toidusensor ots ei tohiks puudutada küpsetus- nõu põhja.

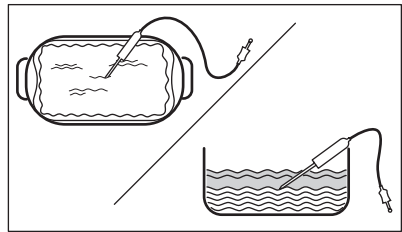
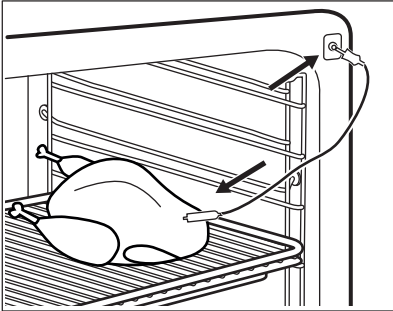

**4. sam m**

Lükake Toidusensor ahju esiosas olevasse pesa. Näidiku kuvatakse praegune temperatuur: Toidusensor.

**5. sam m**

 – vajutage, et seada sensori sisetemperatuur.

**6. sam m**

- ● ● – vajutage, et seada sobiv valik:
- Helisignaali – kui toit saavutab sisetemperatuuri, kõlab signaal.
- Helisignaali ja küpsetamise lõpp – kui toit saavutab sisetemperatuuri, kõlab signaal ja ahi peatub.

**7. sam m**

Tehke valik ja vajutage järjest: OK, et liikuda põhikuvale.

**8. sam m**

Vajutage: START.  
Kui toit saavutab seatud temperatuuri, kostab helisignaali. Võite toiduvalmistamise lõpetada või seda jätkata, et veenduda toidu valmimises.

**9. sam m**

Eemaldage Toidusensor pistik pesast ja tõstke toit ahjust välja.



## HOIATUS!

Põletusohu: Toidusensor võib olla väga tuline. Olge ettevaatlik, kui selle välja võtate ja toidu seest eemaldate.

## Kasutage otseteed!

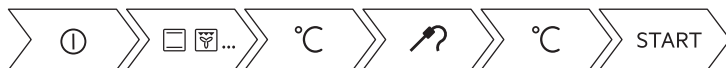

## 9. LISAFUNKTSIOONID

### 9.1 Kuidas salvestada: Lemmikud

Võite salvestada oma lemmikseadeid, näiteks küpsetusrežiimi, küpsetusaega, temperatuuri või puhastusfunktsiooni. Saate salvestada 3 oma lemmikseadet.

<b>1. samm</b>	Lülitage ahi sisse.
<b>2. samm</b>	Valige sobiv seade.
<b>3. samm</b>	Vajutage: . Valige: Lemmikud.
<b>4. samm</b>	Valige: Salvesta praegused seaded.
<b>5. samm</b>	Vajutage nuppu +, et lisada seade loendisse: Lemmikud. Vajutage nuppu OK.
– vajutage, et seade lähtestada. – vajutage, et seade tühistada.	



### 9.2 Nuppude lukustus

See funktsioon hoiab ära küpsetusrežiimi tahtmatu muutmise.

<b>1. samm</b>	Lülitage ahi sisse.
<b>2. samm</b>	Seadke küpsetusrežiim
<b>3. samm</b>	– vajutage samaaegselt, et funktsioon sisse lülitada.
Funktsiooni väljalülitamiseks korrake 3. sammu.	

## 9.3 Automaatne väljalülitus

Turvakaalutlustel lülitub ahi mõne aja pärast välja, kui küpsetusrežiim töötab ja te ühtegi sätet ei muuda.

 (°C)	 (h)
30 - 115	12.5
120 - 195	8.5
200 - 245	5.5
250 – maksimum	3

Automaatne väljalülitus ei tööta funktsioonidega: Sisevalgustus, Toidusensor, Lõpp, Küpsetamine madalal t°.

## 9.4 Jahutusventilaator

Ahju töö ajal lülitub jahutusventilaator automaatselt sisse, et hoida seadme pinnad jahedana. Ahju välja lülitades võib jahutusventilaator jätkata tööd seni, kuni ahi on maha jahtunud.





# 10. VIHJEID JA NÄPUNÄITEID

## 10.1 Soovitused söögivalmistamiseks

<p>Tabelites esitatud temperatuurid ja küpsetusajad on ainult soovituslikud. Need sõltuvad retseptist ning kasutatava tooraine kvaliteedist ja kogusest.</p> <p>Teie uus ahi võib küpsetada erinevalt kui teie varasem seade. Alltoodud tabelitest leiate igat tüüpi toitude temperatuuri ja valmistamisaja soovitatavad sätted ja asukohad plaatidel.</p> <p>Kui te ei leia mõne retsepti jaoks täpseid seadeid, kasutage sarnaste toitude omi.</p> <p>Täiendavaid küpsetussoovitusi leiate meie veebilehel olevatest küpsetustabelitest. Küpsetussoovituste leidmiseks otsige üles seadme PNC-number, mis asub andmeplaadil ahjuõõnsuse esiküljel.</p>



## 10.2 Niiske küpsetus pöördõhuga

Parimate tulemuste saamiseks järgige alltoodud tabelis olevaid soovitusi.

		 (°C)		 (min)
Magusad rullid, 16 tükki	küpsetusplaat või rasvapann	180	2	25 - 35
Rullbiskviit	küpsetusplaat või rasvapann	180	2	15 - 25
Terve kala, 0,2 kg	küpsetusplaat või rasvapann	180	3	15 - 25
Küpsised, 16 tükki	küpsetusplaat või rasvapann	180	2	20 - 30
Makroonid, 24 tükki	küpsetusplaat või rasvapann	160	2	25 - 35
Muffinid, 12 tükki	küpsetusplaat või rasvapann	180	2	20 - 30
Soolased kondiitritooted, 20 tükki	küpsetusplaat või rasvapann	180	2	20 - 30
Muretaignaküpsised, 20 tükki	küpsetusplaat või rasvapann	140	2	15 - 25
Koogikesed, 8 tükki	küpsetusplaat või rasvapann	180	2	15 - 25

## 10.3 Niiske küpsetus pöördõhuga – soovitatavad lisatarvikud

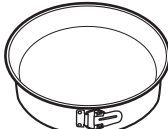
Kasutage tumedaid ja mittepeegeldava pinnaga nõusid. Need tõmbavad kuumust paremini sisse kui heledad ja peegelduvad pinnad.

			
Pitsapann	Küpsetusnõu	Portsjoninõu	Pirukavorm







# VIHJEID JA NÄPUNÄITEID







Tume, mittepeegelduv 28 cm läbimõõduga	Tume, mittepeegelduv 26 cm läbimõõduga	Keraamiline 8 cm läbi- mõõduga, 5 cm kõrged	Tume, mittepeegelduv 28 cm läbimõõduga
---	---	--	---

## 10.4 Küpsetustabelid testimisasutustele

### Teave testimisasutustele

Testid vastavalt standardile: EN 60350, IEC 60350.

 <b>KÜPSETAMINE ÜHEL TASANDIL. Küpsetamine vormides</b>				
		 (°C)	 (min)	
Rasvatu keeks	Pöördõhk	140 - 150	35 - 50	2
Rasvatu keeks	Ülemine + alumine kuumutus	160	35 - 50	2
Õunakook, 2 vormis Ø 20 cm	Pöördõhk	160	60 - 90	2
Õunakook, 2 vormis Ø 20 cm	Ülemine + alumine kuumutus	180	70 - 90	1

 <b>KÜPSETAMINE ÜHEL TASANDIL. Küpsised</b>				
 <b>Kasutage kolmandat tasandit.</b>				
		 (°C)	 (min)	
Liivaküpsised / Taignaribad	Pöördõhk	140	25 - 40	
Liivaküpsised / Taignaribad, tühja ahju eelkuumutamine	Ülemine + alumine kuumutus	160	20 - 30	









## KÜPSETAMINE ÜHEL TASANDIL. Küpsised







Kasutage kolmandat tasandit.

		 (°C)	 (min)
Väikesed koogid, 20 tk plaadil, tühja ahju eelkuumutamine	Pöördõhk	150	20 - 35
Väikesed koogid, 20 tk plaadil, tühja ahju eelkuumutamine	Ülemine + alumine kuumutus	170	20 - 30



## KÜPSETAMINE MITMEL TASANDIL. Küpsised

		 (°C)	 (min)	
Liivaküpsised / Taignari-bad	Pöördõhk	140	25 - 45	1 / 4
Väikesed koogid, 20 tk plaadil, tühja ahju eelkuumutamine	Pöördõhk	150	23 - 40	1 / 4
Rasvatu keeks	Pöördõhk	160	35 - 50	1 / 4

# PUHASTUS JA HOOLDUS



## GRILLIMINE



Eelsoojendage tühja ahju 5 minutit.



Grill maksimaalse temperatuuriseadega.



(min)



Röstleib/-sai

Grill

1 - 3

5

Biifsteek, pöörake poole valmistusaja möödudes

Grill

24 - 30

4

## 11. PUHASTUS JA HOOLDUS



### HOIATUS!

Vt ohutust käsitlevaid peatükke.

### 11.1 Juhised puhastamiseks



#### Puhastusvahendid

Puhastage ahju esikülge pehme lapi, sooja vee ning pehmetoimelise pesuvahendiga.

Metallpindadel kasutage puhastusvahendi lahust.

Plekkide eemaldamiseks kasutage pehmetoimelist puhastusvahendit.



#### Igapäevane kasutamine

Puhastage ahi pärast igakordset kasutamist. Toidujääkide kogunemine võib kaasa tuua süttimise.

Ärge jätke toitu ahju kauemaks seisma kui 20 minutit. Kuivatage pärast kasutamist ahju sisemust pehme lapiga.



**Tarvikud**

Pärast iga kasutuskorda puhastage kõik ahjutarvikud ja laske neil kuivada. Kasutage pehmet lappi sooja vee ja õrna puhastusvahendiga. Ärge peske tarvikuid nõudepesumasinas.

Ärge puhastage mittenakkuva pinnaga tarvikuid abrasiivse puhastusvahendi või teravate esemetega.

## 11.2 Kuidas eemaldada: restitoed

Ahju puhastamiseks eemaldage restitoed .

<p><b>1. samm</b></p>	<p>Lülitage ahi välja ja oodake, kuni see on jahtunud.</p>	
<p><b>2. samm</b></p>	<p>Tõmmake ahjuriili tugede esiosa külgešina küljest lahti.</p>	
<p><b>3. samm</b></p>	<p>Tõmmake ahjuresti toe tagaosa külgešina küljest lahti ja eemaldage.</p>	
<p><b>4. samm</b></p>	<p>Asetage ahjuresti toed tagasi vastupidises järjekorras. Teleskoopsiinidel olevad kinnitustihvtid peavad olema suunatud ettepoole.</p>	

## 11.3 Kuidas kasutada: Pürolüüspuhastamine

Puhastage ahi, kasutades Pürolüüspuhastamine.



**HOIATUS!**

Eksisteerib põletusoh.





**ETTEVAATUST!**

Kui samasse kapiossa on paigaldatud ka teisi seadmeid, ärge kasutage neid selle funktsiooniga samal ajal. See võib ahju kahjustada.

### Enne Pürolüüspuhastamine:

<p>Lülitage ahi välja ja oodake, kuni see on jahtunud.</p>	<p>Eemaldage kõik tarvikud ja eemaldatavad restitoed.</p>	<p>Puhastage ahjupõhja ja sisemist ukseklaasi sooja vee, pehmetoimelise nõudepesuvahendi ja pehme lapiga.</p>
--	---	---

# PUHASTUS JA HOOLDUS

1. samm	2. samm	3. samm
Lülitage ahi sisse.	Vajutage nuppu:  / Puhastamine.	Valige puhastusrežiim.
Funktsioon	Puhastusrežiim	Kestus
Pürolüüspuhastamine, kiire	Kerge puhastamine	1 h
Pürolüüspuhastamine, tavaline	Tavaline puhastamine	1 h 30 min
Pürolüüspuhastamine, intensiivne	Põhjalik puhastamine	3 h
 Kui puhastamine algab, on ahjuuks lukustatud ja tuli on kustunud. Jahutusventilaator töötab suuremal kiirusel.		
STOP – vajutage puhastamise peatamiseks, enne kui see on lõpule viidud. Ärge kasutage ahju seni, kuni ukسلuku sümbol kaob ekraanilt.		

## Kui puhastamine lõpeb:

Lülitage ahi välja ja oodake, kuni see on jahtunud.	Puhastage ahju sisemust pehme lapiga.	Eemaldage jäägid ahju põhjast.
---	---------------------------------------	--------------------------------

## 11.4 Puhastamise meeldetuletus

Kui kuvatakse meeldetuletus, on soovitatav läbi viia puhastamine.

Kasutage funktsiooni: Pürolüüspuhastamine.

## 11.5 Kuidas eemaldada ja paigaldada: Uks

Puhastamiseks saate ukse ja sisemised klaaspaneelid eemaldada. Klaaspaneelide arv on erinev konkreetsest mudelist.



**HOIATUS!**  
Uks on raske.

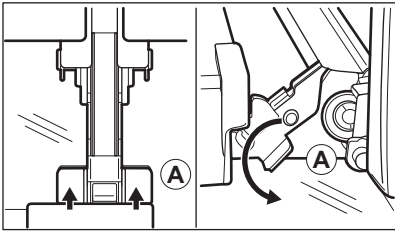
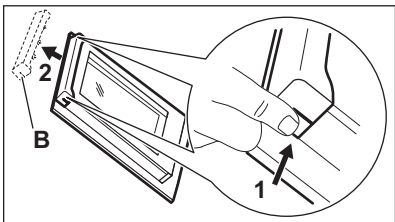
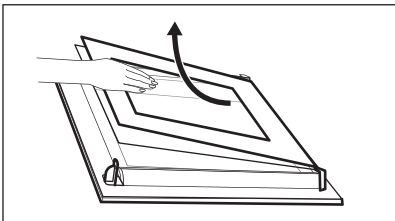

**ETTEVAATUST!**  
Olge klaasi ja esipaneeli servade käsitlemisel ettevaatlik. Klaas võib puruneda.

<b>1. samm</b>	Sulgege uks korralikult.	
<b>2. samm</b>	Tõstke üles ja suruge täielikult sisse kinnitushoovad (A), mis paiknevad kahel uksehingel.	
<b>3. samm</b>	Sulgege ahjuuks esimesse avamisasendisse (ligikaudu 70° nurga all). Hoidke ust mõlemalt poolt ja tõmmake see ülespoole suunatult ahjust eemale. Pange uks, väliskülg allpool, pehmele ja tasasele pinnale.	
<b>4. samm</b>	Vajutage ukse ülemises servas olevat ukseelisu (B) kummaltki küljelt sissepoole, et klamberkinnitus vabastada.	
<b>5. samm</b>	Eemaldamiseks tõmmake ukseelisu ettepoole.	
<b>6. samm</b>	Hoidke ukse klaaspaneeli ülaservast ühekaupa kinni ja tõmmake need, suunaga üles, juhikust välja.	
<b>7. samm</b>	Puhastage klaaspaneeli seebiveega. Kuivatage klaaspaneeli hoolikalt. Ärge peske klaaspaneeli nõudepesumasinas.	
<b>8. samm</b>	Pärast puhastamist korrake eeltoodud samme vastupidises järjestuses.	
<b>9. samm</b>	Pange esmalt kohale väiksem paneel, seejärel suurem ja siis uks.	

## 11.6 Kuidas asendada: lamp



### HOIATUS!

Elektrilöögi oht!

Lamp võib olla kuum.

# PUHASTUS JA HOOLDUS

## Enne lambi vahetamist:

1. samm	2. samm	3. samm
Lülitage ahi välja. Oodake, kuni ahi on jahtunud.	Eemaldage ahi vooluvõrgust.	Pange ahju põhjale rie.

## Ülemine lamp

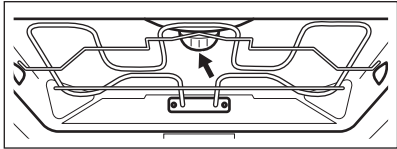
1. samm	Klaaskatte eemaldamiseks keerake seda.	
2. samm	Puhastage klaaskate.	
3. samm	Asendage lambipirn sobiva 300 °C taluva kuumakindla pirniga.	
4. samm	Paigaldage klaaskate.	

## Küljelamp

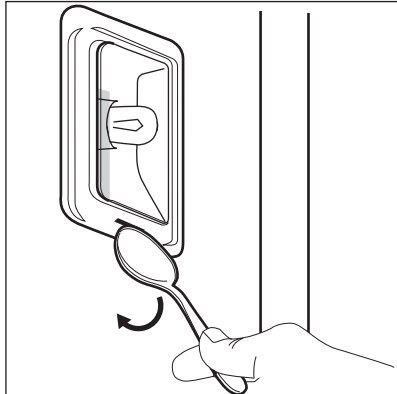
1. samm	Lambile ligipääsemiseks eemalda-ge vasak riulitugi.	
2. samm	Klaaskatte eemaldamiseks kasuta-ge kitsast, nööri otsaga eset (nt teelusikat).	
3. samm	Puhastage klaaskate.	
4. samm	Asendage lambipirn sobiva 300 °C taluva kuumakindla pirniga.	
5. samm	Paigaldage klaaskate.	
6. samm	Paigaldage vasakpoolne riulitugi.	

## 12. VEAOTSING



### HOIATUS!

Vt ohutust käsitlevaid peatükke.

### 12.1 Mida teha, kui...



Ahi ei lülitu sisse või ei kuumene



Võimalik põhjus



Kõrvaldamise abinõu

Ahi ei ole elektrivõrku ühendatud või on valesti ühendatud.

Kontrollige, kas ahi on õigesti elektrivõrku ühendatud.

Kella ei ole seadistatud.

Seadistage kell; üksikasjalikumat teavet leiate jaotisest "Kella funktsioonid", Kuidas seadistada: Kella funktsioonid.

Seadme uks ei ole korralikult kinni.

sulgege uks täielikult.

Kaitse on vallandunud.

tehke kindlaks, kas probleemi põhjustas kaitse. kui probleem tekib uuesti, pöörduge elektriiku poole.

Ahju lapselukk on sisse lülitatud.

Vt jaotist "Menüü", alammenüü: Funktsioonid.



Komponendid



Kirjeldus



Kõrvaldamise abinõu

Lamp on läbi põlenud.

Asendage lamp, täpsemalt vt jaotist "Puhastus ja hooldus", Kuidas asendada: Lamp.



Elektrikatkestus peatab alati puhastustoimingu. Elektrikatkestuse korral korrake puhastustoimingu.

### 12.2 Kuidas hallata: veakoodid

Kui ilmneb tarkvaratõrge, kuvatakse ekraanil vastav tõrkekood.

Sellest jaotisest leiate probleemide loendi, mille lahendamiseks võite ise hakkama saada.

# ENERGIATÕHUSUS

 Kood ja kirjeldus	 Lahendus
C2 – Toidusensor on ahjus, kui toimub Pürolüüspuhastamine.	Võtke Toidusensor välja.
C3 – uks ei ole korralikult kinni, kui toimub Pürolüüspuhastamine.	Sulge uks.
F111 – Toidusensor ei ole korralikult pessa sisestatud.	Sisestage Toidusensor korralikult pessa.
F240, F439 – ekraani puuteväljad ei tööta õigesti.	Puhastage ekraani pinda. Vaadake, et puuteväljadel ei oleks mustust.
F908 – ahjusüsteem ei loo ühendust juhtpaneeliga.	Lülitage ahi välja ja sisse.

## 12.3 Hooldusandmed

Kui te ei suuda probleemile ise lahendust leida, siis võtke ühendust edasimüüja või teeninduskeskusega.

Vajalikud teeninduskeskuse andmed leiate andmesildilt. Andmesildi leiate ahju sisepinna esiraamilt. Ärge andmesilti ahju sisemusest eemaldage.

Soovitame kirjutada andmed siia:	
Mudel (MOD.)	.....
Tootenumber (PNC)	.....
Seerianumber (S.N.)	.....

## 13. ENERGIATÕHUSUS

### 13.1 Tooteinfo ja toote infoleht\*

Tarnija nimi	AEG
Mudeli tunnus	BPE742380M 944188629 BPK742380M 944188630
Energiatõhususe indeks	61.2



Energiatõhususe klass	A++	
Energiatarve standardse koormusega, tavarežiim	1.09 kWh/tsükkel	
Energiatarve standardse koormusega, ventilaatoriga režiim	0.52 kWh/tsükkel	
Kambrite arv	1	
Soojusallikas	Elekter	
Helitugevus	71 l	
Ahju tüüp	Integreeritud ahi	
Mass	BPE742380M	35.5 kg
	BPK742380M	35.5 kg

\* Euroopa Liidu puhul vastavalt EL-i määrustele 65/2014 ja 66/2014.  
Valgevene Vabariigi puhul vastavalt standardile STB 2478-2017, lisa G; STB 2477-2017, lisad A ja B.  
Ukraina puhul vastavalt dokumendile 568/32020.

Energiatõhususe klass ei kehti Venemaa puhul.

EN 60350-1 – Kodumajapidamises kasutatavad elektrilised toiduvalmistusseadmed – 1. osa: Pliidid, ahjud, auruahjud ja grillid – Efektiivsuse mõõtmise meetodid.

## 13.2 Energia kokkuhoid



Seadmel on funktsioonid, mis aitavad säästa energiat igapäevasel toiduvalmistamisel.

Veenduge, et ahjuuks on ahju töötamise ajal suletud. Ärge küpsetamise ajal ahjuust liiga tihti avage. Jälgige, et uksetihend oleks puhas ja korralikult omal kohal.

Energia kokkuhoiu tagamiseks kasutage metallnõusid.

Kui võimalik, ärge eelkuumutage ahju enne küpsetamist.

Kui valmistate järjest mitu küpsetist, püüdke need ahju panna võimalikult lühikeste vahedega.

### Küpsetamine pöördõhuga

Võimalusel kasutage energia kokkuhoiuks pöördõhuga küpsetusrežiime.

### Jääkkuumus

Kui on valitud programm koos funktsiooniga Kestus või Lõppaeg ja kui küpsetusaeg ei ületa 30 minutit, lülituvad kuumutuselemendid mõne ahjufunktsiooni puhul automaatselt varem välja.

Ventilaator ja valgusti jäävad sisselülitatuks. Ahju väljalülitamisel kuvatakse ekraanil jääkkuumuse näit. Seda soojust saab kasutada toidu soojashoidmiseks.

Kui küpsetusaeg on pikem kui 30 minutit, vähendage vähemalt 3–10 minutit enne küpsetusaja lõppu ahju temperatuuri. Ahju sees oleva jääkkuumuse abil küpsemine jätkub.

# MENÜÜ STRUKTUUR

---

Muude toitude soojendamiseks kasutage jääkkuumust.

## **Toidu soojashoidmine**

Jääkkuumuse kasutamiseks ja toidu soojashoidmiseks valige madalaim võimalik temperatuur. Ekraanile ilmub jääkkuumuse indikaator või temperatuurinäit.

## **Küpsetamine väljalülitatud valgustiga**

Lülitage küpsetamise ajaks valgusti välja. Pange see põlema ainult siis, kui vaja.

## **Niiske küpsetus pöördõhuga**

Funktsioon, mis säästab küpsetamise ajal energiat.

Selle funktsiooni kasutamisel lülitub lamp automaatselt 30 sekundi pärast välja. Lambi võib soovi korral sisse lülitada, kuid see vähendab eeldatavat energiakokkuhoidu.

## 14. MENÜÜ STRUKTUUR

---

### 14.1 Menüü

Vajutage,  et avada Menüü.

Menüü-üksus		Kasutamine
Juhendatud küpsetamine		Kuvab automaatprogrammid.
Puhastamine		Kuvab puhastusprogrammid.
Lemmikud		Kuvab lemmikseaded.
Funktsioonid		Ahju konfiguratsiooni seadmiseks.
Seaded	Seadistamine	Ahju konfiguratsiooni seadmiseks.
	Hooldus	Kuvab tarkvara versiooni ja konfiguratsiooni.

### 14.2 Alammenüü: Puhastamine

Alammenüü	Kasutamine
Pürolüüspuhastamine, kiire	Kestus: 1 h.
Pürolüüspuhastamine, tavaline	Kestus: 1 h 30 min.
Pürolüüspuhastamine, intensiivne	Kestus: 3 h.

## 14.3 Alammenüü: Funktsioonid

Alammenüü	Kasutamine
Sisevalgustus	Lülitab lambi sisse ja välja.
Lapselukk	Ennetab ahju juhuslikku sisselülitamist. Kui see valik on aktiivne, kuvatakse ekraanile tekst „Lapselukk“ siis, kui ahi lülitatakse sisse. Võimaldamaks ahju kasutamist, valige koodi tähed tähestikulises järjekorras. Kui lapselukk on sisse lülitatud ja ahi on välja lülitatud, siis on ahjuuks lukustatud. Sisselülitatud lapseluku korral on saadaval juurdepääs taimerile, kaugjuhtimisele ja lambile.
Kiirkuumutus	Lühendab soojendusaega. See on saadaval ainult mõne ahjufunktsiooniga.
Puhastamise meeldetuletus	Lülitab meenutuse sisse ja välja.
Aja näitamine	Lülitab kella sisse ja välja.
Kellanaät	Muudab kuvatud ajaindikaatori vormingut.

## 14.4 Alammenüü: Seadistamine

Alammenüü	Kirjeldus
Keel	Seab ahju keele.
Ekraani heledus	Seab ekraani heleduse.
Nuputoonid	Lülitab puuteekraani toonid sisse ja välja. Tooni ei saa vaigistada valikuga: ①.
Helitugevus	Reguleerib nuputoonide ja signaalide helitugevust.
Kellaaeg	Seab praeguse kellaaja ja kuupäeva.

# SEE ON LIHTNE!



## 14.5 Alammenüü: Hooldus

Alammenüü	Kirjeldus
Demorežiim	Aktiveerimis-/deaktiveerimiskood: 2468
Tarkvaraversioon	Info tarkvaraversiooni kohta.
Taasta tehaseseaded	Lähtestab tehaseseaded.



## 15. SEE ON LIHTNE!



Enne esimest kasutamist tuleb seada:				
Keel	Ekraani heledus	Nuputoonid	Helitugevus	Kellaaeg

Jätke meelde juhtpaneelil ja näidikul olevad põhiikoonid:					
 SEES / VÄL- JAS	 Menüü	 Lemmikud	 Taimer	 Toidusensor	START / STOP

Alustage ahju kasutamist				
Kiirkäivitus	Lülitage ahi sisse ja alustage küpsetamist, kasutades funktsiooni vaiketemperatuuri ja -aega.	1. samm	2. samm	3. samm
		Vajutage ja hoidke all:  .	 ... – valige sobiv funktsioon.	Vajutage: START .
Kiirväljalülitus	Lülitage ahi välja ükskõik millal, iga näidikukuva või teate puhul.	 – vajutage ja hoidke, kuni ahi lülitub välja.		

Alustage küpsetamist				
1. samm	2. samm	3. samm	4. samm	5. samm

Alustage küpsetamist				
 - vajutage ahju sisselülitamiseks.	 ... - valige küpsetusrežiim.	 - Seadke temperatuur.	OK - vajutage kinnitamiseks.	START - vajutage küpsetamise alustamiseks.

Vaadake, kuidas kiirelt küpsetada				
<b>Kasutage automaatprogramme, et valmistada toitu kiirelt, kasutades vaikesätteid:</b>				
Juhendatud küpsetamine	1. samm	2. samm	3. samm	4. samm
	Vajutage:  .	Vajutage:  .	Vajutage:  Juhendatud küpsetamine.	Valige toit.

Kasutage kiirfunktsioone, et seada küpsetusaeg	
<b>10% lõpuabi</b> Kasutage 10% lõpuabi, et lisada aega, kui küpsetusaega on järel 10%.	Küpsetusaja pikendamiseks vajutage nuppu <b>+1min.</b>

## 16. KASUTAGE OTSETEED!

Siit leiate kõik kasulikud otseteed. Otseteede kohta leiate infot ka kasutusjuhendi vastavatest peatükkidest.

**Kuidas seadistada: Küpsetusrežiimid**



**Kuidas seadistada: Juhendatud küpsetamine**



**Kuidas seadistada: Küpsetusaeg**



# KASUTAGE OTSETEED!

---

**Kuidas edasi lükata: küpsetamise algus- ja lõpuaeg**



**Kuidas tühistada: taimeri seadistus**





**Kuidas kasutada: Toidusensor**



## 17. JÄÄTMEKÄITLUS

---

Sümboliga  tähistatud materjalid võib ringlusse suunata. Selleks viige pakendid vastavatesse konteineritesse. Aidake hoida keskkonda ja inimeste tervist ja suunake elektri- ja elektroonilised jäätmed ringlusse. Ärge visake sümboliga  tähistatud seadmeid muude majapidamisjäätmete hulka. Viige seade kohalikku ringluspunkti või pöörduge abi saamiseks kohalikku omavalitsusse.

## POUR DES RÉSULTATS PARFAITS

Merci d'avoir choisi ce produit AEG. Nous l'avons conçu pour qu'il vous offre des performances irréprochables pendant de nombreuses années, en intégrant des technologies innovantes vous simplifiant la vie – fonctions que vous ne trouverez peut-être pas sur des appareils ordinaires. Veuillez prendre quelques instants pour lire cette notice afin d'utiliser au mieux votre appareil. Consultez notre site pour :



Obtenir des conseils d'utilisation, des brochures, un dépanneur, des informations sur le service et les réparations :

[www.aeg.com/support](http://www.aeg.com/support)



Enregistrer votre produit pour un meilleur service :

[www.registreaeg.com](http://www.registreaeg.com)



Acheter des accessoires, consommables et pièces de rechange d'origine pour votre appareil :

[www.aeg.com/shop](http://www.aeg.com/shop)

## SERVICE ET ASSISTANCE À LA CLIENTÈLE

N'utilisez que des pièces de rechange d'origine.  
Avant de contacter notre centre de service agréé, assurez-vous de disposer des informations suivantes : Modèle, PNC, numéro de série.  
Ces informations figurent sur la plaque signalétique.



Avertissement/Consignes de sécurité



Informations générales et conseils



Informations environnementales

Sous réserve de modifications.

## TABLE DES MATIÈRES

<b>1. INFORMATION SUR LA SÉCURITÉ.....</b>	<b>240</b>	<b>3. DESCRIPTION DE L'APPAREIL.....</b>	<b>247</b>
1.1 Sécurité des enfants et des personnes vulnérables.....	241	3.1 Vue d'ensemble.....	247
1.2 Sécurité générale.....	241	3.2 Accessoires.....	247
<b>2. CONSIGNES DE SÉCURITÉ.....</b>	<b>242</b>	<b>4. COMMENT ALLUMER ET ÉTEINDRE LE FOUR.....</b>	<b>248</b>
2.1 Installation.....	242	4.1 Bandeau de commande.....	248
2.2 Branchement électrique.....	243	4.2 Affichage.....	249
2.3 Utilisation.....	244	<b>5. AVANT LA PREMIÈRE UTILISATION....</b>	<b>250</b>
2.4 Entretien et Nettoyage.....	245	5.1 Nettoyage initial .....	250
2.5 Nettoyage par pyrolyse.....	245	5.2 Première connexion.....	250
2.6 Éclairage interne.....	246	5.3 Préchauffage initial.....	251
2.7 Service.....	246		
2.8 Mise au rebut.....	246		

# INFORMATION SUR LA SÉCURITÉ

---

<b>6. UTILISATION QUOTIDIENNE.....</b>	<b>251</b>	<b>11.2</b> Comment retirer : Supports de grille .....	266
<b>6.1</b> Comment régler : Modes de cuisson.....	251	<b>11.3</b> Comment utiliser : Nettoyage par pyrolyse.....	266
<b>6.2</b> Comment régler : Cuisson assistée.....	252	<b>11.4</b> Nettoyage conseillé.....	267
<b>6.3</b> Modes de cuisson.....	252	<b>11.5</b> Comment démonter et installer : Porte.....	267
<b>6.4</b> Remarques sur : Circulation d'air humide.....	254	<b>11.6</b> Comment remplacer : Éclairage.....	268
<b>7. FONCTIONS DE L'HORLOGE.....</b>	<b>255</b>	<b>12. DÉPANNAGE.....</b>	<b>270</b>
<b>7.1</b> Description des fonctions de l'horloge.....	255	<b>12.1</b> Que faire si.....	270
<b>7.2</b> Comment régler : Fonctions de l'horloge.....	255	<b>12.2</b> Comment gérer : Codes d'erreur.....	270
<b>8. CONSEILS D'UTILISATION : ACCESSOIRES.....</b>	<b>257</b>	<b>12.3</b> Données de maintenance.....	271
<b>8.1</b> Insertion des accessoires.....	257	<b>13. RENDEMENT ÉNERGÉTIQUE.....</b>	<b>271</b>
<b>8.2</b> Sonde de cuisson.....	258	<b>13.1</b> Informations produit et fiche d'informations produit*.....	271
<b>9. FONCTIONS SUPPLÉMENTAIRES.....</b>	<b>260</b>	<b>13.2</b> Économie d'énergie.....	272
<b>9.1</b> Comment sauvegarder : Mes programmes.....	260	<b>14. STRUCTURE DES MENUS.....</b>	<b>273</b>
<b>9.2</b> Verrouillage des touches.....	260	<b>14.1</b> Menu .....	273
<b>9.3</b> Arrêt automatique.....	261	<b>14.2</b> Sous-menu pour : Nettoyage.....	273
<b>9.4</b> Ventilateur de refroidissement.....	261	<b>14.3</b> Sous-menu pour : Options.....	274
<b>10. CONSEILS.....</b>	<b>261</b>	<b>14.4</b> Sous-menu pour : Configuration.....	274
<b>10.1</b> Recommandations de cuisson.....	261	<b>14.5</b> Sous-menu pour : Service.....	275
<b>10.2</b> Circulation d'air humide.....	261	<b>15. C'EST SIMPLE !.....</b>	<b>275</b>
<b>10.3</b> Circulation d'air humide - accessoires recommandés.....	262	<b>16. PRENEZ UN RACCOURCI !.....</b>	<b>276</b>
<b>10.4</b> Tableaux de cuisson pour les instituts de tests.....	263	<b>17. EN MATIÈRE DE PROTECTION DE L'ENVIRONNEMENT.....</b>	<b>277</b>
<b>11. ENTRETIEN ET NETTOYAGE.....</b>	<b>265</b>		
<b>11.1</b> Remarques concernant l'entretien.....	265		

## 1. ⚠ INFORMATION SUR LA SÉCURITÉ

---

Avant d'installer et d'utiliser cet appareil, lisez soigneusement les instructions fournies. Le fabricant ne pourra être tenu pour responsable des blessures et dégâts résultant d'une mauvaise installation ou utilisation. Conservez toujours les instructions dans un lieu sûr et accessible pour vous y référer ultérieurement.



## 1.1 Sécurité des enfants et des personnes vulnérables

- Cet appareil peut être utilisé par des enfants âgés d'au moins 8 ans et par des personnes ayant des capacités physiques, sensorielles ou mentales réduites ou dénuées d'expérience ou de connaissance, s'ils sont correctement surveillés ou si des instructions relatives à l'utilisation de l'appareil en toute sécurité leur ont été données et s'ils comprennent les risques encourus. Les enfants de moins de 8 ans et les personnes ayant un handicap très important et complexe doivent être tenus à l'écart de l'appareil, à moins d'être surveillés en permanence.
- Veillez à ce que les enfants ne jouent pas avec l'appareil.
- Ne laissez pas les emballages à la portée des enfants et jetez-les convenablement.
- **AVERTISSEMENT** : tenez les enfants et les animaux éloignés de l'appareil lorsqu'il est en cours de fonctionnement ou lorsqu'il refroidit. Les parties accessibles deviennent chaudes en cours d'utilisation.
- Si l'appareil est équipé d'un dispositif de sécurité enfants, nous vous recommandons de l'activer.
- Le nettoyage et l'entretien par l'utilisateur ne doivent pas être effectués par des enfants sans surveillance.

## 1.2 Sécurité générale

- Cet appareil est exclusivement destiné à un usage culinaire.
- Cet appareil est conçu pour un usage domestique unique, dans un environnement intérieur.
- Cet appareil peut être utilisé dans les bureaux, les chambres d'hôtel, les chambres d'hôtes, les maisons d'hôtes de ferme et d'autres hébergements similaires lorsque cette utilisation ne dépasse pas le niveau (moyen) de l'utilisation domestique.

# CONSIGNES DE SÉCURITÉ

---

- Cet appareil doit être installé et le câble remplacé uniquement par un professionnel qualifié.
- N'utilisez pas l'appareil avant de l'avoir installé dans la structure encastrée.
- Débranchez l'appareil de l'alimentation électrique avant toute opération d'entretien.
- Si le câble d'alimentation secteur est endommagé, son remplacement doit être confié exclusivement au fabricant, à son service après-vente ou à toute autre personne qualifiée afin d'éviter tout danger électrique.
- **AVERTISSEMENT** : Assurez-vous que l'appareil est éteint avant de remplacer l'ampoule pour éviter tout risque d'électrocution.
- **AVERTISSEMENT** : L'appareil et ses parties accessibles deviennent chauds pendant l'utilisation. Veillez à ne pas toucher les éléments chauffants.
- Utilisez toujours des gants de cuisine pour retirer ou mettre des accessoires ou des plats allant au four.
- Utilisez uniquement la sonde de cuisson recommandée pour cet appareil.
- Pour retirer les supports de grille, tirez d'abord l'avant du support de grille, puis l'arrière à distance des parois latérales. Installez les supports de grille dans l'ordre inverse.
- N'utilisez pas de nettoyeur à vapeur pour nettoyer l'appareil.
- N'utilisez pas de produits abrasifs ni de racloirs pointus en métal pour nettoyer la porte en verre car ils peuvent rayer la surface, ce qui peut briser le verre.
- Avant le nettoyage par pyrolyse, retirez tous les accessoires et les dépôts/déversements excessifs de la cavité du four.

## 2. CONSIGNES DE SÉCURITÉ

---

### 2.1 Installation

**AVERTISSEMENT!**

L'appareil doit être installé uniquement par un professionnel qualifié.

- Retirez l'intégralité de l'emballage.

- N'installez pas et ne branchez pas un appareil endommagé.
- Suivez scrupuleusement les instructions d'installation fournies avec l'appareil.
- Soyez toujours vigilants lorsque vous déplacez l'appareil car il est lourd. Utilisez toujours des gants de sécurité et des chaussures fermées.
- Ne tirez jamais l'appareil par la poignée.
- Installez l'appareil dans un lieu sûr et adapté répondant aux exigences d'installation.
- Respectez l'espacement minimal requis par rapport aux autres appareils et éléments.
- Avant de monter l'appareil, vérifiez si la porte du four s'ouvre sans retenue.
- L'appareil est équipé d'un système de refroidissement électrique. Il doit être utilisé avec l'alimentation électrique.
- L'unité intégrée doit répondre aux exigences de stabilité de la norme DIN 68930.

Hauteur minimale du meuble (Hauteur minimale du meuble sous le plan de travail)	578 (600) mm
Largeur du meuble	560 mm
Profondeur du meuble	550 (550) mm
Hauteur de l'avant de l'appareil	594 mm
Hauteur de l'arrière de l'appareil	576 mm
Largeur de l'avant de l'appareil	595 mm
Largeur de l'arrière de l'appareil	559 mm
Profondeur de l'appareil	567 mm
Profondeur d'encastrement de l'appareil	546 mm
Profondeur avec porte ouverte	1027 mm
Dimensions minimales de l'ouverture de ventilation. Ouverture placée sur la partie inférieure de la face arrière	560x20 mm
Longueur du câble d'alimentation secteur. Le câble est placé dans le coin droit de la face arrière	1500 mm
Vis de montage	4x25 mm

## 2.2 Branchement électrique



### **AVERTISSEMENT!**

Risque d'incendie ou d'électrocution.

- Tous les raccordements électriques doivent être effectués par un électricien qualifié.

# CONSIGNES DE SÉCURITÉ

---

- L'appareil doit être relié à la terre.
- Assurez-vous que les paramètres figurant sur la plaque signalétique correspondent aux données électriques nominale de l'alimentation secteur.
- Utilisez toujours une prise de courant de sécurité correctement installée.
- N'utilisez pas d'adaptateurs multiprise et de rallonges.
- Veillez à ne pas endommager la fiche secteur ni le câble d'alimentation. Le remplacement du câble d'alimentation de l'appareil doit être effectué par notre service après-vente agréé.
- Ne laissez pas les câbles d'alimentation entrer en contact ou s'approcher de la porte de l'appareil ou de la niche d'encastrement sous l'appareil, particulièrement lorsqu'il est en marche ou que la porte est chaude.
- La protection contre les chocs des parties sous tension et isolées doit être fixée de telle manière qu'elle ne puisse pas être enlevée sans outils.
- Ne branchez la fiche secteur dans la prise secteur qu'à la fin de l'installation. Assurez-vous que la prise secteur est accessible après l'installation.
- Si la prise secteur est détachée, ne branchez pas la fiche secteur.
- Ne tirez pas sur le câble secteur pour débrancher l'appareil. Tirez toujours sur la fiche de la prise secteur.
- N'utilisez que des systèmes d'isolation appropriés : des coupe-circuits, des fusibles (les fusibles à visser doivent être retirés du support), un disjoncteur différentiel et des contacteurs.
- L'installation électrique doit comporter un dispositif d'isolation qui vous permet de déconnecter l'appareil du secteur à tous les pôles. Le dispositif d'isolement doit avoir une largeur d'ouverture de contact de 3 mm minimum.
- Fermez bien la porte de l'appareil avant de brancher la fiche à la prise secteur.
- Cet appareil est fourni avec une fiche électrique et un câble d'alimentation.

## 2.3 Utilisation



### **AVERTISSEMENT!**

Risque de blessures, de brûlures, d'électrocution ou d'explosion.

- Ne modifiez pas les spécifications de cet appareil.
- Assurez-vous que les orifices d'aération ne sont pas obstrués.
- Ne laissez pas l'appareil sans surveillance durant son fonctionnement.
- Éteignez l'appareil après chaque utilisation.
- Soyez prudent lors de l'ouverture de la porte de l'appareil lorsque celui-ci fonctionne. De l'air chaud peut se dégager.
- N'utilisez pas l'appareil avec des mains mouillées ou en contact avec de l'eau.
- N'exercez pas de pression sur la porte ouverte.
- N'utilisez pas l'appareil comme plan de travail ou comme espace de rangement.
- Ouvrez la porte de l'appareil avec précaution. L'utilisation d'ingrédients avec de l'alcool peut provoquer un mélange d'alcool et d'air.
- Ne laissez pas des étincelles ou des flammes nues entrer en contact avec l'appareil lorsque vous ouvrez la porte.
- Ne placez pas de produits inflammables ou d'éléments imbibés de produits inflammables à l'intérieur, à proximité ou au-dessus de l'appareil.



### **AVERTISSEMENT!**

Risque d'endommagement de l'appareil.

- Pour éviter tout endommagement ou décoloration de l'émail :

- ne posez pas de plats allant au four ou d'autres objets directement dans le fond de l'appareil.
- ne placez jamais de feuilles d'aluminium directement sur le fond de la cavité de l'appareil.
- ne versez pas d'eau directement dans l'appareil chaud.
- ne conservez pas de plats et de nourriture humides dans l'appareil après avoir terminé la cuisson.
- Installez ou retirez les accessoires avec précautions.
- La décoloration de l'émail ou de l'acier inoxydable est sans effet sur les performances de l'appareil.
- Utilisez un plat à rôtir pour des gâteaux moelleux. Les jus de fruits provoquent des taches qui peuvent être permanentes.
- Cuisinez toujours avec la porte de l'appareil fermée.
- Si l'appareil est installé derrière la paroi d'un meuble (par ex. une porte), veuillez à ce que la porte ne soit jamais fermée lorsque l'appareil fonctionne. La chaleur et l'humidité peuvent s'accumuler derrière la porte fermée du meuble et provoquer d'importants dégâts sur l'appareil, votre logement ou le sol. Ne fermez pas la paroi du meuble tant que l'appareil n'a pas refroidi complètement.

## 2.4 Entretien et Nettoyage



### **AVERTISSEMENT!**

Risque de blessure, d'incendie ou de dommages matériels sur l'appareil.

- Avant toute opération d'entretien, éteignez l'appareil et débranchez la fiche de la prise secteur.
- Vérifiez que l'appareil est froid. Les panneaux de verre risquent de se briser.
- Remplacez immédiatement les vitres de la porte si elles sont endommagées. Contactez le service après-vente agréé.
- Soyez prudent lorsque vous retirez la porte de l'appareil. La porte est lourde !
- Nettoyez régulièrement l'appareil afin de maintenir le revêtement en bon état.
- Nettoyez l'appareil avec un chiffon doux humide. Utilisez uniquement des produits de lavage neutres. N'utilisez pas de produits abrasifs, de tampons à récurer, de solvants ni d'objets métalliques.
- Si vous utilisez un spray pour four, suivez les consignes de sécurité figurant sur son emballage.

## 2.5 Nettoyage par pyrolyse



### **AVERTISSEMENT!**

Risque de blessures, d'incendie, d'émissions chimiques (fumées) en mode pyrolyse.

- Avant d'utiliser la fonction de nettoyage par pyrolyse ou la fonction Première utilisation, retirez de la cavité du four :
  - tout résidu excessif de nourriture, tout dépôt ou toute éclaboussure de graisse ou d'huile.
  - tout objet amovible (y compris les grilles, les rails, etc., fournis avec le produit), en particulier les récipients, plateaux, plaques, ustensiles, etc. anti-adhésifs.
- Lisez attentivement toutes les instructions relatives au nettoyage par pyrolyse.
- Tenez les jeunes éloignés de l'appareil lorsque le nettoyage par pyrolyse est en cours.

# CONSIGNES DE SÉCURITÉ

---

L'appareil devient très chaud et de l'air chaud s'échappe des fentes d'aération avant.

- Le nettoyage par pyrolyse est un processus à haute température qui peut dégager de la fumée provenant des résidus alimentaires et des matériaux dont est fait le four. Par conséquent, nous recommandons à nos clients de suivre les conseils ci-dessous :
  - assurez-vous que la ventilation de l'appareil est adéquate pendant et après chaque phase de nettoyage par pyrolyse.
  - assurez-vous que la ventilation de l'appareil est adéquate pendant et après la première utilisation à température maximale.
- Contrairement aux humains, certains oiseaux et reptiles sont extrêmement sensibles aux fumées pouvant se dégager lors du processus de nettoyage des fours à pyrolyse.
  - Ne laissez aucun animal, en particulier aucun oiseau, à proximité de l'appareil pendant et après un nettoyage par pyrolyse ; la première fois, utilisez la température de fonctionnement maximale dans une pièce bien ventilée.
- Les animaux de petite taille peuvent également être très sensibles aux changements de température survenant à proximité d'un four à pyrolyse lorsque le processus de nettoyage est en cours.
- Les surfaces antiadhésives des ustensiles de cuisine (poêles, casseroles, plaques de cuisson, etc.) peuvent être endommagées par la très haute température nécessaire au nettoyage par pyrolyse et peuvent également dégager, dans une moindre mesure, des fumées nocives.
- Les fumées dégagées par les fours à pyrolyse / les résidus de cuisson sont décrites comme étant non nocives pour les êtres humains, y compris pour les enfants et les personnes à la santé fragile.

## 2.6 Éclairage interne



**AVERTISSEMENT!**  
Risque d'électrocution !

- Concernant la/les lampe(s) à l'intérieur de ce produit et les lampes de rechange vendues séparément : Ces lampes sont conçues pour résister à des conditions physiques extrêmes dans les appareils électroménagers, telles que la température, les vibrations, l'humidité, ou sont conçues pour signaler des informations sur le statut opérationnel de l'appareil. Elles ne sont pas destinées à être utilisées dans d'autres applications et ne conviennent pas à l'éclairage des pièces d'un logement.
- Ce produit contient une source lumineuse de classe d'efficacité énergétique G.
- Utilisez uniquement des ampoules ayant les mêmes spécifications.

## 2.7 Service

- Pour réparer l'appareil, contactez le service après-vente agréé.
- Utilisez uniquement des pièces de rechange d'origine.

## 2.8 Mise au rebut



**AVERTISSEMENT!**  
Risque de blessure ou d'asphyxie.

- Contactez votre service municipal pour obtenir des informations sur la marche à suivre pour mettre l'appareil au rebut.
- Débranchez l'appareil de l'alimentation électrique.
- Coupez le câble d'alimentation au ras de l'appareil et mettez-le au rebut.

- Retirez le dispositif de verrouillage du hublot pour empêcher les jeunes et les animaux de s'enfermer dans l'appareil.

## 3. DESCRIPTION DE L'APPAREIL

### 3.1 Vue d'ensemble

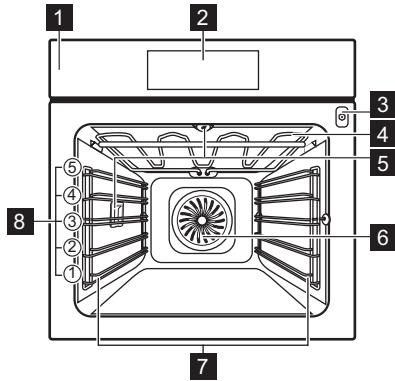

- 1 Bandeau de commande
- 2 Affichage
- 3 Prise pour la sonde à viande
- 4 Résistance
- 5 Éclairage
- 6 Chaleur tournante
- 7 Support de grille, amovible
- 8 Niveaux de la grille

### 3.2 Accessoires

#### Grille métallique

Pour les plats de cuisson, les moules à gâteaux, les rôtis.

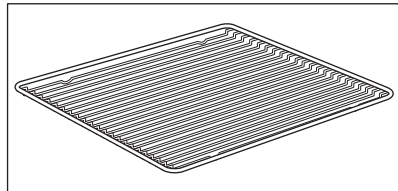

#### Plateau de cuisson

Pour les gâteaux et biscuits.

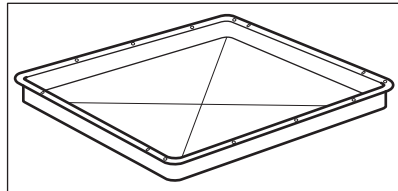

#### Plat à rôtir

Pour cuire et rôtir ou comme plat pour récupérer la graisse.

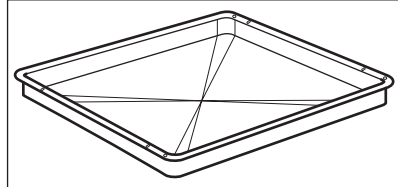

# COMMENT ALLUMER ET ÉTEINDRE LE FOUR

## Sonde de cuisson

Pour mesurer la température à l'intérieur des aliments.

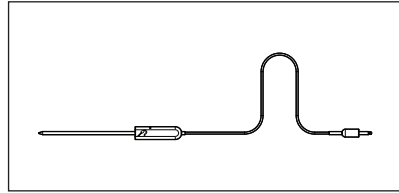

## Rails télescopiques

Pour insérer et retirer les plateaux et grilles métalliques plus facilement.

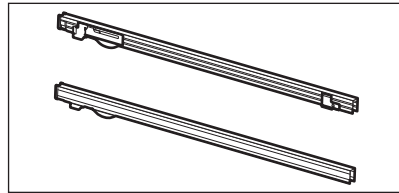

## 4. COMMENT ALLUMER ET ÉTEINDRE LE FOUR

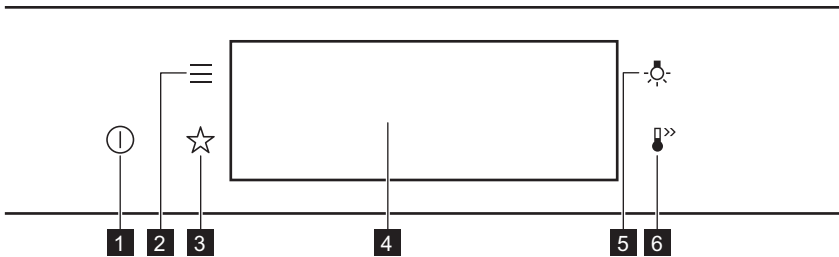

### 4.1 Bandeau de commande



<b>1</b>	Activez / Désactivez	Appuyez et maintenez enfoncé pour allumer et éteindre le four.
<b>2</b>	Menu	Indique les fonctions du four.
<b>3</b>	Mes programmes	Indique les réglages favoris.
<b>4</b>	Affichage	Affiche les réglages actuels du four.
<b>5</b>	Curseur de l'éclairage	Pour allumer et éteindre l'éclairage.
<b>6</b>	Préchauffage rapide	Pour activer et désactiver la fonction : Préchauffage rapide.



# COMMENT ALLUMER ET ÉTEINDRE LE FOUR

 <p><b>Appuyez sur la touche</b></p>	 <p><b>Déplacez</b></p>	 <p><b>Maintenez la touche</b></p>
<p>Appuyez sur la surface du bout du doigt.</p>	<p>Faites glisser le bout de votre doigt sur la surface.</p>	<p>Appuyez sur la surface pendant 3 secondes.</p>



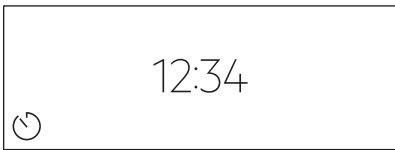
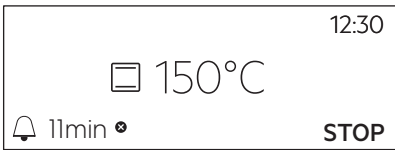
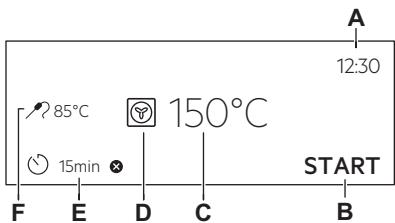





## 4.2 Affichage

	<p>Après avoir allumé l'appareil, l'écran principal s'affiche avec le mode de cuisson et la température par défaut.</p>
	<p>Si vous n'utilisez pas le four dans les 2 minutes qui suivent, l'affichage se met en veille.</p>
	<p>Lorsque vous cuisinez, l'affichage indique les fonctions définies et d'autres options disponibles.</p>
	<p>Affichage avec les principales fonctions réglées</p> <ul style="list-style-type: none"> <li>A. Heure actuelle</li> <li>B. DEMARRER/ARRETER</li> <li>C. Température</li> <li>D. Modes de cuisson</li> <li>E. Minuteur</li> <li>F. Sonde de cuisson (uniquement sur certains modèles)</li> </ul>

### Voyants de l'affichage

**Indicateurs de base** - pour naviguer dans l'affichage.

# AVANT LA PREMIÈRE UTILISATION

 Pour confirmer la sélection/le réglage.	 Pour remonter d'un niveau dans le menu.	 Pour annuler la dernière action.	 Pour activer et désactiver les options.
<b>Son alarme indicateurs de fonction</b> - lorsque la durée de cuisson programmée est écoulée, le signal sonore retentit.			
 La fonction est activée.	 La fonction est activée. La cuisson s'arrête automatiquement.	 Le son alarme est désactivé.	
<b>Voyants du minuteur</b>			
 Pour régler la fonction : Démarrage retardé.	 Pour annuler le réglage.		



## 5. AVANT LA PREMIÈRE UTILISATION



### AVERTISSEMENT!

Reportez-vous aux chapitres concernant la sécurité.

### 5.1 Nettoyage initial

		
<b>Étape 1</b>	<b>Étape 2</b>	<b>Étape 3</b>
Retirez du four les accessoires et les supports de grille amovibles.	Nettoyez le four et les accessoires avec un chiffon doux, de l'eau tiède et un détergent doux.	Placez les accessoires et les supports de grille amovibles dans le four.

### 5.2 Première connexion



L'affichage indique un message de bienvenue après la première connexion.

Vous devez régler : Langue, Affichage Luminosité, Son touches, Volume alarme, Heure actuelle.

## 5.3 Préchauffage initial



**Préchauffez le four à vide avant de l'utiliser pour la première fois.**

<b>Étape 1</b>	Retirez les supports de grille amovibles et tous les accessoires du four.
<b>Étape 2</b>	Réglez la température maximale pour la fonction :  Laissez le four fonctionner pendant 1 heure.
<b>Étape 3</b>	Réglez la température maximale pour la fonction :  Laissez le four fonctionner pendant 15 minutes.
<p> Une odeur et de la fumée peuvent s'échapper du four durant le préchauffage. Assurez-vous que la pièce est ventilée.</p>	



## 6. UTILISATION QUOTIDIENNE



### AVERTISSEMENT!

Reportez-vous aux chapitres concernant la sécurité.

### 6.1 Comment régler : Modes de cuisson

<b>Étape 1</b>	Allumez le four. Le mode de cuisson par défaut s'affiche.
<b>Étape 2</b>	Appuyez sur le symbole du mode de cuisson pour accéder au sous-menu.
<b>Étape 3</b>	Sélectionnez le mode de cuisson et appuyez sur :  . L'écran affiche : température.
<b>Étape 4</b>	Réglage : température. Appuyez sur  .
<b>Étape 5</b>	Appuyez sur <b>START</b> . Sonde de cuisson - vous pouvez brancher la sonde à tout moment avant ou pendant la cuisson.
STOP - appuyez pour désactiver le mode de cuisson.	
<b>Étape 6</b>	Éteignez le four.

Prenez un raccourci !



## 6.2 Comment régler : Cuisson assistée

Chaque plat apparaissant dans ce sous-menu a une fonction et une température recommandées. Vous pouvez régler le temps et la température.

Pour certains plats, vous pouvez également réaliser la cuisson avec :

- Poids automatique
- Sonde de cuisson

Le niveau de cuisson du plat :

- Saignant ou Moins
- À point
- Bien cuit ou Plus

Étape 1	Allumez le four.
Étape 2	Appuyez sur
Étape 3	Appuyez sur . Saisissez : Cuisson assistée.
Étape 4	Choisissez un plat ou un type d'aliment.
Étape 5	Appuyez sur START .









Prenez un raccourci !



## 6.3 Modes de cuisson







### FONCTIONS STANDARD

Mode de cuisson	Application
 Gril	Pour faire griller des aliments peu épais et du pain.

Mode de cuisson	Application
 <b>Turbo gril</b>	Pour rôti de gros morceaux de viande ou de volaille avec os sur un seul niveau. Pour gratiner et faire dorer.
 <b>Chaleur tournante</b>	Pour faire cuire sur 3 niveaux en même temps et pour sécher des aliments. Diminuez les températures de 20 à 40 °C par rapport à la Chauffage Haut/Bas.
 <b>Plats Surgelés</b>	Pour rendre croustillants vos plats préparés, tels que frites, pommes quartiers et nems.
 <b>Chauffage Haut/Bas</b>	Pour cuire et rôti des aliments sur un seul niveau.
 <b>Fonction Pizza</b>	Pour cuire des pizzas. Pour faire dorer de façon intensive et obtenir un dessous croustillant.
 <b>Cuisson de sole</b>	Pour cuire des gâteaux à fond crouillant et pour stériliser des aliments.
 <b>Cuisson du pain</b>	Utilisez cette fonction pour préparer de très bons pains et petits pains et obtenir un excellent résultat professionnel en matière de crouillant, de couleur et de brillance de la croûte.
 <b>Levée de pâte/pain</b>	Pour accélérer la levée de la pâte. Elle empêche la surface de la pâte de sécher et lui permet de garder toute son élasticité.

## PROGRAMMES SPÉCIAUX

Mode de cuisson	Application
 <b>Stérilisation</b>	Pour faire des conserves de légumes (au vinaigre, etc.).

Mode de cuisson	Application
 <b>Déshydratation</b>	Pour déshydrater des fruits, des légumes et des champignons en tranches.
 <b>Chauffe-plats</b>	Pour préchauffer vos assiettes avant de les servir.
 <b>Décongélation</b>	Pour décongeler des aliments (fruits et légumes). Le temps de décongélation dépend de la quantité et de la grosseur des plats surgelés.
 <b>Gratiner</b>	Pour des plats tels que des lasagnes ou un gratin de pommes de terre. Pour gratiner et faire dorer.
 <b>Cuisson basse température</b>	Pour préparer des rôtis tendres et juteux.
 <b>Maintien au chaud</b>	Pour maintenir les aliments au chaud.
 <b>Circulation d'air humide</b>	Cette fonction est conçue pour économiser de l'énergie en cours de cuisson. Lorsque vous utilisez cette fonction, la température à l'intérieur de la cavité peut différer de la température sélectionnée. La chaleur résiduelle est utilisée. La puissance peut être réduite. Pour plus d'informations, consultez la partie sur les remarques du chapitre « Utilisation quotidienne ». Circulation d'air humide.

## 6.4 Remarques sur : Circulation d'air humide

Cette fonction était utilisée pour se conformer à la classe d'efficacité énergétique et aux exigences Ecodesign selon les normes EU 65/2014 et UE 66/2014. Tests conformément à la norme EN 60350-1.

La porte du four doit être fermée pendant la cuisson pour que la fonction ne soit pas interrompue et que le four fonctionne avec la plus grande efficacité énergétique possible. Lorsque vous utilisez cette fonction, l'éclairage s'éteint automatiquement au bout de 30 secondes.

Pour consulter les instructions de cuisson, reportez-vous au chapitre « Conseils », Circulation d'air humide. Pour obtenir des recommandations générales sur l'économie d'énergie, reportez-vous au chapitre « Efficacité énergétique », « Économie d'énergie ».

## 7. FONCTIONS DE L'HORLOGE

### 7.1 Description des fonctions de l'horloge

Fonctions de l'horloge	Application
Heure de cuisson	Pour définir la durée de la cuisson. Le maximum est de 23 h 59 min.
Fin de l'action	Pour programmer l'action à la fin du décompte du minuteur.
Démarrage retardé	Pour reporter le début et / ou la fin de la cuisson.
Prolongation de la durée	Pour prolonger le temps de cuisson.
Rappel	Pour régler un décompte. Le maximum est de 23 h 59 min. Cette fonction n'a aucun effet sur le fonctionnement du four.
Compteur	Surveille la durée de fonctionnement de la fonction. Compteur - vous pouvez l'activer et la désactiver.

### 7.2 Comment régler : Fonctions de l'horloge

Comment régler l'horloge	
Étape 1	Appuyez sur : Heure actuelle.
Étape 2	Réglez l'heure. Appuyez sur : OK.

Comment régler le temps de cuisson	
Étape 1	Choisissez le mode de cuisson et réglez la température.
Étape 2	Appuyez sur  .
Étape 3	Réglez l'heure. Appuyez sur : OK.

# FONCTIONS DE L'HORLOGE

---

Prenez un raccourci !



Comment choisir une option de fin	
Étape 1	Choisissez le mode de cuisson et réglez la température.
Étape 2	Appuyez sur  .
Étape 3	Réglez le temps de cuisson.
Étape 4	Appuyez sur : ● ● ● .
Étape 5	Appuyez sur Fin de l'action.
Étape 6	Choisissez la valeur souhaitée : Fin de l'action.
Étape 7	Appuyez sur : OK. Répétez l'action jusqu'à ce que l'écran principal soit affiché.

Comment différer le début de la cuisson	
Étape 1	Réglez le mode de cuisson et la température.
Étape 2	Appuyez sur  .
Étape 3	Réglez le temps de cuisson.
Étape 4	Appuyez sur : ● ● ● .
Étape 5	Appuyez sur Démarrage retardé.
Étape 6	Choisissez la valeur.
Étape 7	Appuyez sur : OK. Répétez l'action jusqu'à ce que l'écran principal soit affiché.



# CONSEILS D'UTILISATION : ACCESSOIRES

## Comment prolonger le temps de cuisson

S'il ne reste que 10 % du temps de cuisson et que les aliments ne semblent toujours pas cuits, vous pouvez prolonger le temps de cuisson. Vous pouvez également modifier le mode de cuisson.

Appuyez sur **+1min** pour prolonger le temps de cuisson.

## Comment modifier les réglages du minuteur

**Étape 1** Appuyez sur : .

**Étape 2** Réglez la valeur du minuteur.

**Étape 3** Appuyez sur : .

Vous pouvez modifier la durée à tout moment en cours de cuisson.

## 8. CONSEILS D'UTILISATION : ACCESSOIRES

### 8.1 Insertion des accessoires

Une petite indentation sur le dessus apporte plus de sécurité. Les indentations sont également des dispositifs anti-bascule. Le rebord élevé de la grille empêche les ustensiles de cuisine de glisser sur la grille.

#### Grille métallique:

Poussez la grille entre les barres de guidage des supports de grille.

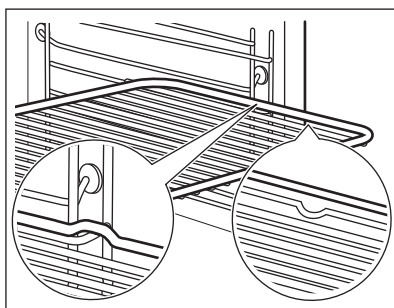

# CONSEILS D'UTILISATION : ACCESSOIRES

## Plateau de cuisson / Plat à rôtir:

Poussez la plaque entre les rails du support de grille.

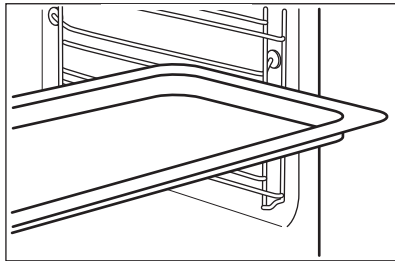

## Grille métallique, Plateau de cuisson / Plat à rôtir:

Poussez la plaque entre les rails du support de grille et glissez la grille métallique entre les rails se trouvant juste au-dessus.

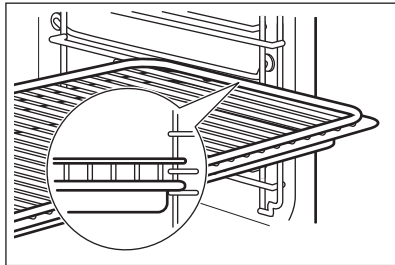

## 8.2 Sonde de cuisson

Sonde de cuisson - mesure la température à l'intérieur des aliments. Vous pouvez l'utiliser avec tous les modes de cuisson.

### Il y a deux températures à régler :



Température du four : 120 °C minimum.



La température au cœur.

### Pour obtenir les meilleurs résultats de cuisson :

Les ingrédients doivent être à température ambiante.

Ne l'utilisez pas pour des plats liquides.



Pendant la cuisson, l'aliment doit rester dans le plat.

Le four calcule la durée jusqu'à la fin de cuisson approximative. Elle dépend de la quantité d'aliments, de la fonction du four et de la température sélectionnées.

## Comment utiliser : Sonde de cuisson

<b>Étape 1</b>	Allumez le four.
<b>Étape 2</b>	Réglez le mode de cuisson et, si nécessaire, la température du four.

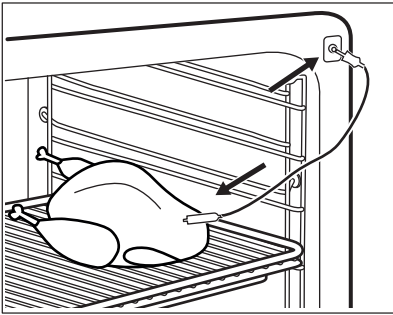
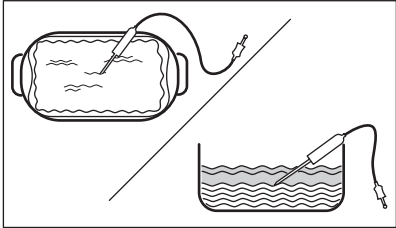
# CONSEILS D'UTILISATION : ACCESSOIRES

<b>Étape 3</b>	Insérez : Sonde de cuisson.	
<b>Viande, volaille et poisson</b>	<b>Ragoût</b>	
<p>Insérez la pointe de la Sonde de cuisson au centre de la viande ou du poisson, dans la partie la plus épaisse si possible. Assurez-vous qu'au moins les 3/4 de la Sonde de cuisson se trouve à l'intérieur du plat.</p>	<p>Introduisez la pointe de la Sonde de cuisson exactement au centre du ragoût. La Sonde de cuisson doit être stabilisée en un seul endroit pendant la cuisson. Pour y parvenir, utilisez un ingrédient solide. Utilisez le bord du plat de cuisson pour soutenir la poignée en silicone de la Sonde de cuisson. La pointe de la Sonde de cuisson ne doit pas toucher le fond du plat de cuisson.</p>	
		
<b>Étape 4</b>	Branchez-la Sonde de cuisson dans la prise à l'avant du four. L'affichage indique la température actuelle de : Sonde de cuisson.	
<b>Étape 5</b>	 - appuyez pour régler la température à cœur du capteur.	
<b>Étape 6</b>	<ul style="list-style-type: none"> <li>● ● ● - appuyez pour définir l'option préférée :</li> <li>• Son alarme - lorsque les aliments atteignent la température au cœur, le signal sonore retentit.</li> <li>• Son et arrêt du four - lorsque les aliments atteignent la température au cœur, le signal sonore retentit et le four s'arrête.</li> </ul>	
<b>Étape 7</b>	Sélectionnez l'option et appuyez à plusieurs reprises sur : <b>OK</b> pour accéder à l'écran principal.	
<b>Étape 8</b>	<p>Appuyez sur : <b>START</b> .</p> <p>Lorsque les aliments atteignent la température définie, un signal sonore retentit. Vous pouvez choisir d'arrêter ou de poursuivre la cuisson pour vous assurer que l'aliment est bien cuit.</p>	

# FONCTIONS SUPPLÉMENTAIRES

<b>Étape 9</b>	Retirez la fiche de la Sonde de cuisson de la prise et retirez le plat du four.  <b>AVERTISSEMENT!</b> Attention au risque de brûlure car la Sonde de cuisson devient chaude. Faites attention en la débranchant et en la retirant de l'aliment.
----------------	---



Prenez un raccourci !



## 9. FONCTIONS SUPPLÉMENTAIRES



### 9.1 Comment sauvegarder : Mes programmes

Vous pouvez sauvegarder vos réglages favoris, tels que le mode de cuisson, le temps de cuisson, la température ou la fonction de nettoyage. Vous pouvez sauvegarder 3 réglages favoris.

<b>Étape 1</b>	Mettez en fonctionnement le four.
<b>Étape 2</b>	Sélectionnez le réglage préféré.
<b>Étape 3</b>	Appuyez sur :  . Sélectionnez : Mes programmes.
<b>Étape 4</b>	Sélectionnez : Enregistrer les réglages actuels.
<b>Étape 5</b>	Appuyez sur + pour ajouter le réglage à la liste de : Mes programmes. Appuyez sur la touche OK.
 - appuyez pour réinitialiser le réglage.  - appuyez pour annuler le réglage.	

### 9.2 Verrouillage des touches



Cette fonction permet d'éviter une modification involontaire du mode de cuisson.

<b>Étape 1</b>	Allumez le four.
<b>Étape 2</b>	Sélectionnez un mode de cuisson.
<b>Étape 3</b>	 ,  - appuyez simultanément pour activer la fonction.

Pour désactiver la fonction, répétez l'étape 3.

### 9.3 Arrêt automatique

Pour des raisons de sécurité, le four s'éteint au bout d'un certain temps si un mode de cuisson est en cours et vous ne modifiez aucun réglage.

 (°C)	 (h)
30 - 115	12.5
120 - 195	8.5
200 - 245	5.5
250 - maximum	3

L'arrêt automatique ne fonctionne pas avec les fonctions : Eclairage four, Sonde de cuisson, Fin de cuisson, Cuisson basse température.

### 9.4 Ventilateur de refroidissement

Lorsque le four fonctionne, le ventilateur de refroidissement se met automatiquement en marche pour refroidir les surfaces du four. Si vous éteignez le four, le ventilateur de refroidissement continue à fonctionner jusqu'à ce que le four refroidisse.

## 10. CONSEILS

### 10.1 Recommandations de cuisson







Les températures et temps de cuisson se trouvant dans les tableaux ne sont indiqués qu'à titre indicatif. Ils varient selon les recettes, la qualité et la quantité des ingrédients utilisés. Votre four peut cuire les aliments d'une manière complètement différente de celle de votre ancien four. Les conseils ci-dessous contiennent les réglages de température, les temps de cuisson et les positions de grilles recommandés pour des types de plats en particulier. Si vous ne trouvez pas les réglages appropriés pour une recette spécifique, cherchez-en une qui s'en rapproche. Pour plus de recommandations de cuisson, consultez les tableaux de cuisson sur notre site Internet. Pour trouver les conseils de cuisson, vérifiez le code produit (PNC) sur la plaque signalétique qui se trouve sur le cadre avant de la cavité du four.

### 10.2 Circulation d'air humide

Pour de meilleurs résultats, suivez les suggestions indiquées dans le tableau ci-dessous.

# CONSEILS

		 (°C)		 (min)
Petits pains su-crés, (16 pièces)	Plateau de cuisson ou plat à rôtir	180	2	25 - 35
Gâteau Roulé	Plateau de cuisson ou plat à rôtir	180	2	15 - 25
Poisson entier, 0.2 kg	Plateau de cuisson ou plat à rôtir	180	3	15 - 25
Cookies, (16 pièces)	Plateau de cuisson ou plat à rôtir	180	2	20 - 30
Meringues, (24 pièces)	Plateau de cuisson ou plat à rôtir	160	2	25 - 35
Muffins, (12 pièces)	Plateau de cuisson ou plat à rôtir	180	2	20 - 30
Petite pâtisserie salée, (20 pièces)	Plateau de cuisson ou plat à rôtir	180	2	20 - 30
Biscuits à pâte sablée, (20 pièces)	Plateau de cuisson ou plat à rôtir	140	2	15 - 25
Tartelettes, (8 pièces)	Plateau de cuisson ou plat à rôtir	180	2	15 - 25

## 10.3 Circulation d'air humide - accessoires recommandés

Utilisez les moules et récipients foncés et non réfléchissants. Ils offrent une meilleure absorption de la chaleur que les plats réfléchissants de couleur claire.

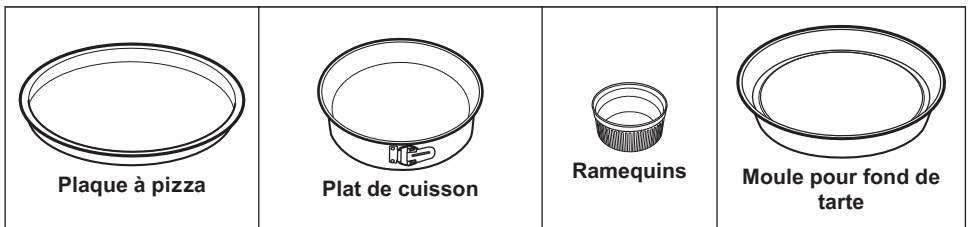













Sombre, non réfléchissant Diamètre de 28 cm	Sombre, non réfléchissant Diamètre : 26 cm	Céramique 8 cm de diamètre, 5 cm de hauteur	Sombre, non réfléchissant Diamètre de 28 cm
--	---	--	--

## 10.4 Tableaux de cuisson pour les instituts de tests

### Informations pour les instituts de test

Tests conformes aux normes : EN 60350, IEC 60350.

 <b>CUISSON SUR UN SEUL NIVEAU. Cuisson dans des moules</b>				
		 (°C)	 (min)	
Génoise allégée	Chaleur tournante	140 - 150	35 - 50	2
Génoise allégée	Chauffage Haut/Bas	160	35 - 50	2
Tarte aux pommes, 2 moules Ø20 cm	Chaleur tournante	160	60 - 90	2
Tarte aux pommes, 2 moules Ø20 cm	Chauffage Haut/Bas	180	70 - 90	1

 <b>CUISSON SUR UN SEUL NIVEAU. Biscuits/Gâteaux secs</b>				
 <b>Utilisez le troisième niveau de la grille.</b>				
		 (°C)	 (min)	
Sablé / Tresses feuilletées	Chaleur tournante	140	25 - 40	
Sablé / Tresses feuilletées, préchauffer le four à vide	Chauffage Haut/Bas	160	20 - 30	





# CONSEILS



## CUISSON SUR UN SEUL NIVEAU. Biscuits/Gâteaux secs







Utilisez le troisième niveau de la grille.

		 (°C)	 (min)
Petits gâteaux, 20 par plateau, préchauffer le four à vide	Chaleur tournante	150	20 - 35
Petits gâteaux, 20 par plateau, préchauffer le four à vide	Chauffage Haut/Bas	170	20 - 30



## CUISSON SUR PLUSIEURS NIVEAUX. Biscuits/Gâteaux secs

		 (°C)	 (min)	
Sablé / Tresses feuilletées	Chaleur tournante	140	25 - 45	1 / 4
Petits gâteaux, 20 par plateau, préchauffer le four à vide	Chaleur tournante	150	23 - 40	1 / 4
Génoise allégée	Chaleur tournante	160	35 - 50	1 / 4





Préchauffez toujours le four à vide pendant 5 minutes.



Réglez le gril à la température maximale.



(min)



Pain grillé

Gril

1 - 3

5

Steak de bœuf, tourner à mi-cuisson

Gril

24 - 30

4

## 11. ENTRETIEN ET NETTOYAGE



### AVERTISSEMENT!

Reportez-vous aux chapitres concernant la sécurité.

### 11.1 Remarques concernant l'entretien



**Agents nettoyeurs**

Nettoyez la façade du four avec un chiffon doux, de l'eau tiède et un détergent doux.

Utilisez une solution de nettoyage pour nettoyer les surfaces métalliques.

Nettoyez les taches avec un détergent doux.



**Utilisation quotidienne**

Nettoyez la cavité après chaque utilisation. L'accumulation de graisse ou d'autres résidus peut provoquer un incendie.

Ne conservez pas les aliments dans le four pendant plus de 20 minutes. Sécher la cavité avec un chiffon doux après chaque utilisation.

# ENTRETIEN ET NETTOYAGE

 <b>Accessoires</b>	Après chaque utilisation, lavez tous les accessoires et séchez-les. Utilisez un chiffon doux avec de l'eau tiède et un détergent doux. Ne lavez pas les accessoires au lave-vaisselle.
	Ne nettoyez pas les accessoires antiadhésifs avec un produit nettoyant abrasif ou des objets tranchants.

## 11.2 Comment retirer : Supports de grille

Retirez les supports de grille pour nettoyer le four.

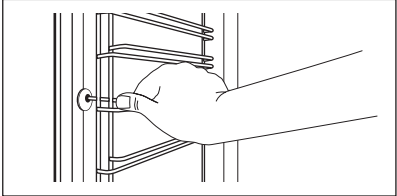
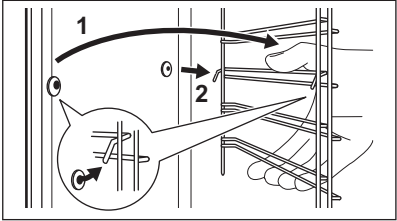
<b>Étape 1</b>	Éteignez le four et attendez qu'il soit froid.	
<b>Étape 2</b>	Écartez l'avant du support de grille de la paroi latérale.	
<b>Étape 3</b>	Écartez l'arrière du support de grille de la paroi latérale et retirez-le.	
<b>Étape 4</b>	Installez les supports de grille dans l'ordre inverse. Les goupilles de retenue sur les rails télescopiques doivent pointer vers l'avant.	

## 11.3 Comment utiliser : Nettoyage par pyrolyse



Nettoyez le four avec Nettoyage par pyrolyse.

	<b>AVERTISSEMENT!</b> Risque de brûlure.
--	---

	<b>ATTENTION!</b> Si un autre appareil est installé dans le même meuble, ne l'utilisez pas en même temps que cette fonction. Vous risqueriez d'endommager le four.
--	---

### Avant le Nettoyage par pyrolyse :

Éteignez le four et attendez qu'il soit froid.	Retirez les accessoires et les supports de grille amovibles.	Nettoyez la sole du four et la vitre interne de la porte avec de l'eau tiède, un chiffon doux et un détergent doux.
--	--	---

Étape 1	Étape 2	Étape 3
Allumez le four.	Appuyez sur :  / Nettoyage.	Sélectionnez le mode de nettoyage.
Option	Mode de nettoyage	Durée
Nettoyage par pyrolyse, rapide	Nettoyage léger	1 h
Nettoyage par pyrolyse, normale	Nettoyage normal	1 h 30 min
Nettoyage par pyrolyse, renforcée	Nettoyage complet	3 h
<p> Lorsque le nettoyage commence, la porte du four se verrouille et l'éclairage s'éteint. Le ventilateur de refroidissement fonctionne à vitesse élevée.</p>		
<p>STOP - appuyez pour interrompre le nettoyage avant qu'il ne soit terminé. N'utilisez pas le four avant que le symbole de verrouillage de la porte ait disparu.</p>		

### Une fois le nettoyage terminé :

Éteignez le four et attendez qu'il soit froid.	Nettoyez la cavité avec un chiffon doux.	Retirez les résidus du fond de la cavité.
--	--	---

## 11.4 Nettoyage conseillé

Lorsque le rappel apparaît, un nettoyage est recommandé.

Utilisez la fonction : Nettoyage par pyrolyse.

## 11.5 Comment démonter et installer : Porte

Vous pouvez retirer la porte ainsi que les panneaux de verre intérieurs pour les nettoyer. Le nombre de vitres diffère selon les modèles.



### AVERTISSEMENT!

La porte est lourde.



### ATTENTION!

Manipulez soigneusement la vitre, en particulier autour des bords du panneau avant. Le verre peut se briser.

# ENTRETIEN ET NETTOYAGE

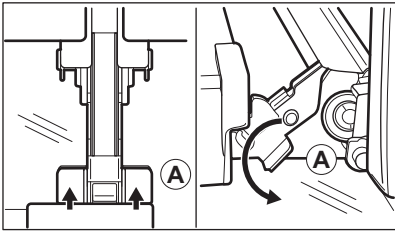
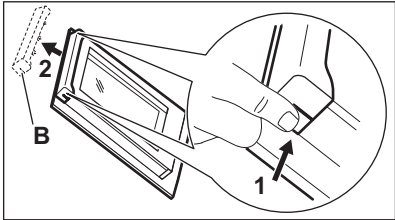
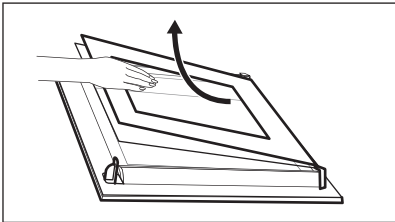
<b>Étape 1</b>	Ouvrez entièrement la porte.	
<b>Étape 2</b>	Soulevez et appuyez sur les leviers de blocage (A) sur les deux charnières de la porte.	
<b>Étape 3</b>	Fermez la porte du four à la première position (à un angle d'environ 70°). Tenez la porte des deux côtés et retirez-la du four en la soulevant. Posez la porte, face extérieure vers le bas, sur un linge doux posé sur une surface stable.	
<b>Étape 4</b>	Tenez la garniture de porte (B) sur le bord supérieur de la porte des deux côtés et poussez vers l'intérieur pour libérer le joint du clip.	
<b>Étape 5</b>	Retirez le cache de la porte en le tirant vers l'avant.	
<b>Étape 6</b>	Saisissez les panneaux de verre de la porte par leur bord supérieur un par un et dégagez-les du guide.	
<b>Étape 7</b>	Nettoyez la vitre à l'eau savonneuse. Essuyez soigneusement la vitre. Ne passez pas les panneaux en verre au lave-vaisselle.	
<b>Étape 8</b>	Après le nettoyage, effectuez les étapes ci-dessus dans le sens inverse.	
<b>Étape 9</b>	Installez d'abord le plus petit des panneaux, puis le plus grand, et terminez par la porte.	

## 11.6 Comment remplacer : Éclairage



### AVERTISSEMENT!

Risque d'électrocution.  
L'éclairage peut être chaud.

## Avant de remplacer l'éclairage :

Étape 1	Étape 2	Étape 3
Éteignez le four. Attendez que le four ait refroidi.	Débranchez le four de l'alimentation secteur.	Placez un chiffon au fond de la cavité.

## Lampe supérieure

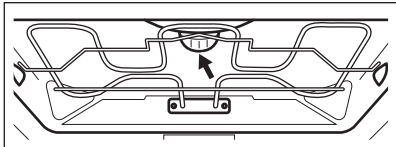
Étape 1	Tournez le diffuseur en verre pour le retirer.	
Étape 2	Nettoyez le diffuseur en verre.	
Étape 3	Remplacez l'ampoule par une ampoule adéquate résistant à une température de 300 °C.	
Étape 4	Installez le diffuseur en verre.	

## Lampe latérale

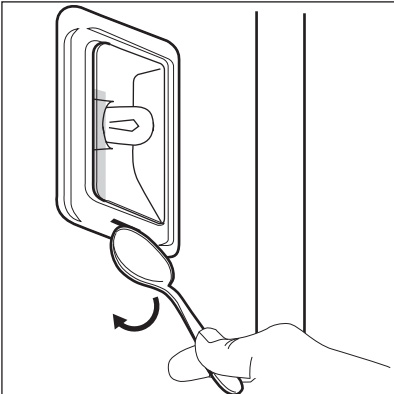
Étape 1	Retirez le support d'étagère gauche pour accéder à l'éclairage.	
Étape 2	Utilisez un objet étroit, émoussé (par ex. une cuillère à café) pour retirer le couvercle en verre.	
Étape 3	Nettoyez le diffuseur en verre.	
Étape 4	Remplacez l'ampoule par une ampoule adéquate résistant à une température de 300 °C.	
Étape 5	Installez le diffuseur en verre.	
Étape 6	Installez le support d'étagère gauche.	

## 12. DÉPANNAGE



### AVERTISSEMENT!

Reportez-vous aux chapitres concernant la sécurité.

### 12.1 Que faire si...



Le four ne s'allume pas ou ne chauffe pas



Cause probable



Solution

Le four n'est pas branché à une source d'alimentation électrique ou le branchement est incorrect.

Vérifiez que le four est correctement branché à une source d'alimentation électrique.

L'horloge n'est pas réglée.

Réglez l'horloge, consultez le chapitre « Fonctions de l'horloge » pour avoir tous les détails, Comment régler : Fonctions de l'horloge.

La porte n'est pas correctement fermée.

Fermez complètement la porte.

Le fusible a disjoncté.

Vérifiez que le fusible est bien la cause de l'anomalie. Si le problème se reproduit, faites appel à un électricien qualifié.

La Sécurité enfants du four est activée.

Consultez le chapitre « Menu », Sous-menu : Options.



Composants



Description



Solution



L'ampoule est grillée.

Remplacez l'ampoule, pour avoir des détails consultez le chapitre « Entretien et nettoyage », Comment remplacer : Éclairage.

Une coupure de courant arrête toujours la procédure de nettoyage. Répétez le nettoyage s'il est interrompu par une coupure de courant.

### 12.2 Comment gérer : Codes d'erreur

Quand une erreur de logiciel se produit, l'affichage indique un message d'erreur. Cette section présente la liste des problèmes que vous pouvez gérer seul.

 <b>Code et description</b>	 <b>Solution</b>
C2 - la Sonde de cuisson se trouve dans la cavité du four pendant le Nettoyage par pyrolyse.	Sortez la Sonde de cuisson.
C3 - La porte n'est pas correctement fermée pendant le Nettoyage par pyrolyse.	Refermez la porte.
F111 - La Sonde de cuisson n'est pas correctement insérée dans la prise.	Enfoncez complètement la Sonde de cuisson dans la prise.
F240, F439 - les champs tactiles de l'affichage ne fonctionnent pas correctement.	Nettoyez la surface de l'affichage. Vérifiez que les champs tactiles sont propres.
F908 - le système du four ne peut pas se connecter au panneau de commande.	Éteignez le four et rallumez-le .

## 12.3 Données de maintenance

Si vous ne trouvez pas de solution au problème, veuillez contacter votre revendeur ou un service après-vente agréé.

Les informations nécessaires au service après-vente figurent sur la plaque signalétique. La plaque signalétique se trouve sur le cadre avant de la cavité du four. Ne retirez pas la plaque signalétique de la cavité du four.

Nous vous recommandons d'écrire les informations ici :	
Modèle (Mod.)	.....
Référence produit (PNC)	.....
Numéro de série (S.N.)	.....

## 13. RENDEMENT ÉNERGÉTIQUE

### 13.1 Informations produit et fiche d'informations produit\*

Nom du fournisseur	AEG
Identification du modèle	BPE742380M 944188629 BPK742380M 944188630
Indice d'efficacité énergétique	61.2

# RENDEMENT ÉNERGÉTIQUE

Classe d'efficacité énergétique	A++	
Consommation d'énergie avec charge standard, en mode conventionnel	1.09 kWh/cycle	
Consommation d'énergie avec charge standard, en mode chaleur tournante	0.52 kWh/cycle	
Nombre de cavités	1	
Source de chaleur	Électricité	
Volume	71 l	
Type de four	Four encastrable	
Masse	BPE742380M	35.5 kg
	BPK742380M	35.5 kg

\* Pour l'Union européenne conformément aux Règlements UE 65/2014 et 66/2014.  
Pour la République de Biélorussie conformément à STB 2478-2017, Annexe G ; STB 2477-2017, Annexes A et B.  
Pour l'Ukraine conformément à 568/32020.

La classe d'efficacité énergétique n'est pas applicable pour la Russie.

EN 60350-1 - Appareils de cuisson domestiques électriques - Partie 1 : Cuisinières, fours, fours à vapeur et grils : Méthodes de mesure des performances.

## 13.2 Économie d'énergie



Ce four est doté de caractéristiques qui vous permettent d'économiser de l'énergie lors de votre cuisine au quotidien.

Lorsque le four est en marche, assurez-vous que la porte est bien fermée. Évitez d'ouvrir la porte trop souvent pendant la cuisson. Nettoyez régulièrement le joint de porte et assurez-vous qu'il est bien en place.

Utilisez des plats en métal pour accroître les économies d'énergie.

Dans la mesure du possible, ne préchauffez pas le four avant la cuisson.

Lorsque vous préparez plusieurs plats à la fois, faites en sorte que les pauses entre les cuissons soient aussi courtes que possible.

### Cuisson avec ventilation

Si possible, utilisez les fonctions de cuisson avec la ventilation pour économiser de l'énergie.

### Chaleur résiduelle

Pour certaines fonctions du four, si un programme avec sélection du temps (Durée ou Fin) est activé et que le temps de cuisson est supérieur à 30 minutes, les éléments chauffants se désactivent automatiquement plus tôt.



L'éclairage et le ventilateur continuent de fonctionner. Lorsque vous éteignez le four, l'affichage montre la chaleur résiduelle. Vous pouvez utiliser cette chaleur pour le maintien au chaud des aliments.

Si la cuisson doit durer plus de 30 minutes, réduisez la température du four au minimum 3 à 10 minutes avant la fin de la cuisson. La chaleur résiduelle à l'intérieur du four poursuivra la cuisson.

Utilisez la chaleur résiduelle pour réchauffer d'autres plats.

### Maintien des aliments au chaud

Sélectionnez la température la plus basse possible pour utiliser la chaleur résiduelle et maintenir le repas au chaud. La température ou le voyant de chaleur résiduelle s'affichent.

### Cuisson avec l'éclairage éteint

Éteignez l'éclairage en cours de cuisson. Ne l'allumez que lorsque vous en avez besoin.

### Circulation d'air humide

Fonction conçue pour économiser de l'énergie en cours de cuisson.

Lorsque vous utilisez cette fonction, l'éclairage s'éteint automatiquement au bout de 30 secondes. Vous pouvez rallumer l'éclairage, mais cela réduira les économies d'énergie.

## 14. STRUCTURE DES MENUS

### 14.1 Menu

Appuyez sur  pour ouvrir Menu .

Élément du menu		Application
Cuisson assistée		Indique les programmes automatiques.
Nettoyage		Indique les programmes de nettoyage.
Mes programmes		Indique les réglages favoris.
Options		Pour régler la configuration du four.
Configurations	Configuration	Pour régler la configuration du four.
	Service	Affiche la version et la configuration du logiciel.

### 14.2 Sous-menu pour : Nettoyage

Sous-menu	Application
Nettoyage par pyrolyse, rapide	Durée : 1 h.

# STRUCTURE DES MENUS

---

Sous-menu	Application
Nettoyage par pyrolyse, normale	Durée : 1 h 30 min.
Nettoyage par pyrolyse, renforcée	Durée : 3 h.

## 14.3 Sous-menu pour : Options

Sous-menu	Application
Eclairage four	Allume et éteint l'éclairage.
Sécurité enfants	Empêche l'activation accidentelle du four. Lorsque l'option est activée, le texte « Sécurité enfants » s'affiche lorsque vous allumez le four. Pour permettre l'utilisation du four, choisissez les lettres du code dans l'ordre alphabétique. Lorsque la Sécurité enfants est activée et que le four est éteint, la porte du four reste verrouillée. L'accès au minuteur, à la télécommande et à l'éclairage est possible avec la Sécurité enfants activée.
Préchauffage rapide	Réduit la durée de préchauffage. Uniquement disponible avec certaines fonctions du four.
Nettoyage conseillé	Active et désactive le rappel.
Indication Du Temps	Allume et éteint l'horloge.
Affichage Heure	Change le format de l'affichage de l'heure.

## 14.4 Sous-menu pour : Configuration

Sous-menu	Description
Langue	Définit la langue du four.
Affichage Luminosité	Règle la luminosité de l'affichage.
Son touches	Active et désactive la tonalité des champs tactiles. Il n'est pas possible de couper la tonalité pour : ①.

Sous-menu	Description
Volume alarme	Règle le volume des signaux sonores et des tonalités des touches.
Heure actuelle	Règle l'heure et la date actuelles.

## 14.5 Sous-menu pour : Service

Sous-menu	Description
Mode démo	Code d'activation / de désactivation : 2468
Version du logiciel	Informations sur la version logicielle.
Réinitialiser tous les réglages	Restaure les réglages d'usine.

## 15. C'EST SIMPLE !



**Avant la première utilisation, vous devez régler :**

Langue	Affichage Luminosité	Son touches	Volume alarme	Heure actuelle
--------	----------------------	-------------	---------------	----------------

**Familiarisez-vous avec les symboles de base du bandeau de commande et de l'affichage :**

 Activez / Désactivez	 Menu	 Mes programmes	 Minuteur	 Sonde de cuisson	START / STOP
---	---	---	---	---	--------------

**Pour commencer à utiliser le four**

<b>Démarrage rapide</b>	Pour mettre en fonctionnement le four et commencer la cuisson avec la durée de la fonction et la température par défaut.	<b>Étape 1</b>	<b>Étape 2</b>	<b>Étape 3</b>
		Maintenez la touche  .	 ... - sélectionnez la fonction préférée.	Appuyez sur : START .

# C'EST SIMPLE !

## Pour commencer à utiliser le four



<b>Arrêt rapide</b>	Éteignez le four, désactivez un écran ou un message à tout moment.	① - appuyez et maintenez enfoncé jusqu'à ce que le four s'éteigne.
---------------------	--	--

## Pour lancer la cuisson

Étape 1	Étape 2	Étape 3	Étape 4	Étape 5
① - appuyez pour allumer le four.	 ... - sélectionnez le mode de cuisson.	°C - réglez la température.	OK - appuyez pour confirmer.	START - appuyez pour démarrer la cuisson.

## Apprenez à cuisiner plus vite

Utilisez les programmes automatiques pour préparer un plat rapidement avec les réglages par défaut :

<b>Cuisson assistée</b>	<b>Étape 1</b>	<b>Étape 2</b>	<b>Étape 3</b>	<b>Étape 4</b>
	Appuyez sur : ①.	Appuyez sur : 	Appuyez sur :  Cuisson assistée.	Choisissez le plat.

## Utiliser les fonctions rapides pour régler le temps de cuisson

### Assist. Fin 10 %

Utilisez la fonction Assist. Fin 10 % pour prolonger la cuisson lorsqu'il ne reste que 10 % du temps de cuisson.

Pour prolonger le temps de cuisson, appuyez sur **+1 min.**

## 16. PRENEZ UN RACCOURCI !

Tous les raccourcis utiles vous sont présentés ici. Vous les trouverez également dans les chapitres correspondants du manuel d'utilisation.

**Comment régler : Modes de cuisson**

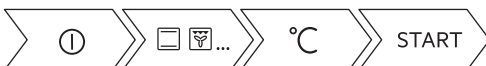

## Comment régler Cuisson assistée



## Comment régler : Heure de cuisson



## Comment différer : Début et fin de cuisson

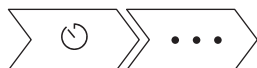

## Comment annuler : Régler le minuteur





## Comment utiliser : Sonde de cuisson



## 17. EN MATIÈRE DE PROTECTION DE L'ENVIRONNEMENT

---

Recyclez les matériaux portant le symbole . Déposez les emballages dans les conteneurs prévus à cet effet. Contribuez à la protection de l'environnement et à votre sécurité, recyclez vos produits électriques et électroniques. Ne jetez pas les appareils portant le symbole  avec les ordures ménagères. Emmenez un tel produit dans votre centre local de recyclage ou contactez vos services municipaux.

# PRENEZ UN RACCOURCI !

---

**F** FRANCE ONLY



## A TÖKÉLETES VÉGEREDMÉNY ÉRDEKÉBEN

Köszönjük, hogy ezt az AEG készüléket választotta. Termékünk gyártásakor egy olyan berendezést kívántunk megalkotni az Ön számára, amely kifogástalan teljesítményt nyújt hosszú éveken keresztül, köszönhetően az alkalmazott innovatív technológiáknak, amelyek az életét jelentősen megkönnyítik – és amelyeket más készülékeken nem talál meg. Kérjük, szánjon néhány percet az útmutató végigolvasására, hogy a maximumot hozhassa ki készülékéből.

Látogasson el weboldalunkra az alábbiakért:



Használattal kapcsolatos tanácsok, prospektusok, hibaelhárítási, szerviz- és javítási információk kérése:

**[www.aeg.com/support](http://www.aeg.com/support)**



Regisztrálja termékét a még kiválóbb szolgáltatásokért:

**[www.registeraeg.com](http://www.registeraeg.com)**



Tartozékok, segédanyagok és eredeti alkatrészek vásárlása a készülékhez:

**[www.aeg.com/shop](http://www.aeg.com/shop)**

## ÜGYFÉLSZOLGÁLAT ÉS SZERVIZ

Mindig eredeti cserealkatrészeket használjon.

Amikor felveszi a kapcsolatot a hivatalos szervizközponttal, gondoskodjon arról, hogy a következő adatok kéznél legyenek: Típus, PNC (termékszám), sorozatszám.

Az információk az adattáblán találhatóak.

 **Figyelem / Vigyázat – Biztonsági információk**

 **Általános információk és tanácsok**

 **Környezetvédelmi információk**

A változtatások jogát fenntartjuk.

## TARTALOM

<b>1. BIZTONSÁGI INFORMÁCIÓK.....</b>	<b>280</b>	<b>3. TERMÉKLEÍRÁS.....</b>	<b>287</b>
1.1 Gyermekek és fogyatékkal élő személyek biztonsága.....	281	3.1 Általános áttekintés.....	287
1.2 Általános biztonság.....	281	3.2 Tartozékok.....	287
<b>2. BIZTONSÁGI UTASÍTÁSOK.....</b>	<b>282</b>	<b>4. A SÜTŐ BE- ÉS KIKAPCSOLÁSA.....</b>	<b>288</b>
2.1 Üzembe helyezés.....	282	4.1 Kezelőpanel.....	288
2.2 Elektromos csatlakozás.....	283	4.2 Kijelző.....	289
2.3 Használat.....	284	<b>5. AZ ELSŐ HASZNÁLAT ELŐTT.....</b>	<b>290</b>
2.4 Ápolás és tisztítás.....	285	5.1 Kezdeti tisztítás .....	290
2.5 Pirolitikus tisztítás.....	285	5.2 Első csatlakoztatás.....	290
2.6 Belső világítás.....	286	5.3 Kezdeti előmelegítés.....	291
2.7 Szolgáltatások.....	286		
2.8 Ártalmatlanítás.....	286		

<b>6. NAPI HASZNÁLAT.....</b>	<b>291</b>	<b>11.2</b> Hogyan távolítsa el: Polctartók .	<b>306</b>
<b>6.1</b> Sütőfunkciók beállítása.....	291	<b>11.3</b> Hogyan használja:	
<b>6.2</b> Hogyan állítsa be: Előre		Pirolitikus tisztítás.....	306
programozott sütés.....	292	<b>11.4</b> Tisztítás emlékeztető.....	307
<b>6.3</b> Sütőfunkciók.....	292	<b>11.5</b>	
<b>6.4</b> Megjegyzések a Konvekciós levegő		Eltávolítás és visszaszerelés: Ajtó.....	307
(nedves) funkcióhoz.....	294	<b>11.6</b> Hogyan cserélje: Lámpa.....	308
<b>7. ÓRAFUNKCIÓK.....</b>	<b>295</b>	<b>12. HIBAEHÁRÍTÁS.....</b>	<b>309</b>
<b>7.1</b> Órafunkciók leírása.....	295	<b>12.1</b> Mi a teendő, ha.....	310
<b>7.2</b> Órafunkciók beállítása.....	295	<b>12.2</b> Hogyan kezelje: Hibakódok.....	310
<b>8. HOGYAN HASZNÁLJA: TARTOZÉKOK</b>	<b>297</b>	<b>12.3</b> A szerviz számára szükséges	
<b>8.1</b> Tartozékok behelyezése.....	297	adatok.....	311
<b>8.2</b> Hűhőmérő szenzor.....	298	<b>13. ENERGIAHATÉKONYSÁG.....</b>	<b>311</b>
<b>9. TOVÁBBI FUNKCIÓK.....</b>	<b>300</b>	<b>13.1</b> Termékismertető és	
<b>9.1</b> Hogyan mentheti: Kedvencek.....	300	Termékismertető adatlap*.....	311
<b>9.2</b> Funkciózár.....	300	<b>13.2</b> Energiatakarékosság.....	312
<b>9.3</b> Automatikus kikapcsolás.....	300	<b>14. A MENÜ FELÉPÍTÉSE.....</b>	<b>313</b>
<b>9.4</b> Hűtőventilátor.....	301	<b>14.1</b> Menü.....	313
<b>10. HASZNOS TANÁCSOK ÉS</b>		<b>14.2</b> Almenü ehhez: Tisztítás.....	313
<b>JAVASLATOK.....</b>	<b>301</b>	<b>14.3</b> Almenü ehhez: Egyéb funkciók.	314
<b>10.1</b> Sütési javaslatok.....	301	<b>14.4</b> Almenü ehhez: Beállítás.....	314
<b>10.2</b> Konvekciós levegő (nedves).....	301	<b>14.5</b>	
<b>10.3</b> Konvekciós levegő (nedves) -		Almenü a következőhöz: Szervíz.....	315
ajánlott tartozékok.....	302	<b>15. EGYSZERŰ!.....</b>	<b>315</b>
<b>10.4</b> Ételkészítési táblázatok a		<b>16. HASZNÁLJON PARANCSIKONT!.....</b>	<b>316</b>
bevizsgáló intézetek számára.....	303	<b>17. KÖRNYEZETVÉDELMI TUDNIVALÓK.</b>	<b>317</b>
<b>11. ÁPOLÁS ÉS TISZTÍTÁS.....</b>	<b>305</b>		
<b>11.1</b> Tisztítással kapcsolatos			
megjegyzések.....	305		

## 1. ⚠ BIZTONSÁGI INFORMÁCIÓK

---

Az üzembe helyezés és használat előtt gondosan olvassa el a mellékelt útmutatót. A gyártó nem vállal felelősséget a helytelen beszerelés vagy használat miatt keletkezett sérülésekért és károkért. Tartsa biztonságos és elérhető helyen az útmutatót, hogy szükség esetén mindig a rendelkezésére álljon.



## 1.1 Gyermek és fogyatékkal élő személyek biztonsága

- Ezt a készüléket 8 év feletti gyermekek, csökkent fizikai, érzékelési vagy szellemi képességekkel rendelkező felnőttek, illetve megfelelő tudással vagy gyakorlattal nem rendelkező személyek csak felügyelet mellett, vagy abban az esetben használhatják, ha megfelelő oktatást kaptak a készülék biztonságos használatára, és megértik az esetleges veszélyeket. A 8 évesnél fiatalabb gyermekek, illetve a súlyos, komplex fogyatékkal élő személyek állandó felügyelet nélkül nem tartózkodhatnak a készülék közelében.
- Gondoskodni kell a gyermekek felügyeletéről, hogy ne játsszanak a készülékkel.
- Minden csomagolóanyagot tartson távol a gyermekektől, és megfelelően ártalmatlanítsa.
- FIGYELEM: A gyermekeket és kedvenc háziállatokat tartsa távol a készüléktől működés közben, és működés után, lehűléskor. Használat közben a készülék hozzáférhető részei felforrósodnak.
- Ha rendelkezik gyermekbiztonsági zárral a készülék, akkor azt be kell kapcsolni.
- Gyermekek felügyelet nélkül nem végezhetnek tisztítási vagy karbantartási tevékenységet a készüléken.

## 1.2 Általános biztonság

- A készülék kizárólag ételkészítési célra szolgál.
- Ezt a készüléket háztartási célú, beltérben történő használatra tervezték.
- Ez a készülék használható irodákban, szállodai vendégszobákban, panziókban, vendégházakban és más hasonló szálláshelyeken, ahol a használat nem haladja meg a háztartási használat (átlagos) szintjét.

# BIZTONSÁGI UTASÍTÁSOK

---

- A készülék üzembe helyezését és a hálózati kábel cseréjét csak képesített személy végezheti el.
- A bútorba való beépítés előtt ne használja a készüléket.
- Bármilyen karbantartás megkezdése előtt válassza le a készüléket az elektromos hálózatról.
- Ha a hálózati kábel megsérül, azt a gyártónak vagy a márkaszerviznek vagy más hasonlóan képzett személynek kell kicserélnie, nehogy elektromos veszélyhelyzet álljon elő.
- FIGYELEM: Az izzó cseréje előtt győződjön meg arról, hogy a készülék ki van kapcsolva, hogy megelőzze áramütést.
- FIGYELEM: Használat közben a készülék és hozzáférhető részei nagyon felforrósodhatnak. Legyen óvatos, hogy ne érjen a fűtőelemekhez.
- Amikor a sütőből kiveszi vagy behelyezi a tartozékokat vagy edényeket, mindig használjon konyhai edényfogó kesztyűt.
- Kizárólag a készülékhez ajánlott húshőmérő szenzort (maghőmérséklet-érzékelőt) használja.
- A polctartók eltávolításához először a polctartó elejét, majd a hátulját húzza el az oldalfaltól. A polctartókat a kiszereléssel ellentétes sorrendben helyezze vissza.
- A készülék tisztításához ne használjon nagy nyomású gőzt.
- Ne használjon súrolószert vagy éles fém kaparóeszközt a sütőajtó üvegének tisztítására, mivel ezek megkarcolhatják a felületet, ami az üveg megrepedését eredményezheti.
- A pirolitikus tisztítás megkezdése előtt vegyen ki minden tartozékot a sütőtérből, és távolítsa el a lerakódásokat/kiömlött anyagot a készülékből.

## 2. BIZTONSÁGI UTASÍTÁSOK

---

### 2.1 Üzembe helyezés

**FIGYELMEZTETÉS!**

A készüléket csak képesített személy helyezheti üzembe.

- Távolítsa el az összes csomagolóanyagot.
- Ne helyezzen üzembe, és ne is használjon sérült készüléket.
- Tartsa be a készülékhez mellékelt üzembe helyezési útmutatóban foglaltakat.

- A készülék nehéz, ezért legyen körültekintő a mozgatásakor. Mindig használjon munkavédelmi kesztyűt és zárt lábbelít.
- Soha ne húzza a készüléket a fogantyújánál fogva.
- A készüléket az üzembe helyezési követelményeknek megfelelő, biztonságos helyre telepítse.
- Tartsa meg a minimális távolságot a többi készüléktől és egységtől.
- A készülék felszerelése előtt ellenőrizze, hogy a sütő ajtaja akadálytalanul nyitható-e.
- A készülék elektromos hűtőrendszerrel van felszerelve. Ezt az elektromos tápegységgel kell működtetni.
- A beépíthető készüléknek meg kell felelnie a DIN 68930 stabilitási követelményeinek.

Konyhaszekrény minimális magassága (konyhaszekrény minimális magassága a munkalap alatt)	578 (600) mm
Konyhaszekrény szélessége	560 mm
Konyhaszekrény mélysége	550 (550) mm
Készülék elülső részének magassága	594 mm
Készülék hátulsó részének magassága	576 mm
Készülék elülső részének szélessége	595 mm
Készülék hátulsó részének szélessége	559 mm
Készülék mélysége	567 mm
Készülék beépített mélysége	546 mm
Mélység nyitott ajtónál	1027 mm
Szellőzőnyílás minimális mérete. A hátsó oldal alján elhelyezett nyílás	560x20 mm
Hálózati tápkábel hosszúsága. A kábel a hátsó oldal jobb sarkánál helyezkedik el	1500 mm
Rögzítőcsavarok	4x25 mm

## 2.2 Elektromos csatlakozás



### FIGYELMEZTETÉS!

Tűz- és áramütésveszély.

- Minden elektromos csatlakoztatást szakképzett villanyszerelőnek kell elvégeznie.
- A készüléket kötelező földelni.

- Ellenőrizze, hogy az adattáblán szereplő adatok megfelelnek-e a helyi elektromos hálózat paramétereinek.
- Mindig megfelelően felszerelt, áramütés ellen védett aljzatot használjon.
- Ne használjon hálózati elosztókat és hosszabbító kábeleket.
- Ügyeljen a hálózati csatlakozódugó és a hálózati kábel épségére. Amennyiben a készülék hálózati vezetékét ki kell cserélni, a cserét márkaszervizünknel végeztesse el.
- Ügyeljen arra, hogy a hálózati kábelek ne kerüljenek közel, illetve ne érjenek hozzá a készülék ajtajához vagy a készülék alatti rekeszhez, különösen akkor, ha a készülék működik, vagy ajtaja forró.
- A feszültség alatt álló és szigetelt alkatrészek érintésvédelmi részeit úgy kell rögzíteni, hogy szerszám nélkül ne lehessen eltávolítani azokat.
- Csak az üzembe helyezés befejezése után csatlakoztassa a hálózati csatlakozódugót a hálózati csatlakozóaljzatba. Ügyeljen arra, hogy a hálózati dugasz üzembe helyezés után is könnyen elérhető legyen.
- Amennyiben a hálózati konnektor rögzítése laza, ne csatlakoztassa a csatlakozódugót hozzá.
- A készülék csatlakozásának bontására, soha ne a hálózati kábelnél fogva húzza ki a csatlakozódugót. A kábelt mindig a csatlakozódugónál fogva húzza ki.
- Kizárólag megfelelő szigetelőberendezést alkalmazzon: hálózati túlterhelésvédő megszakítót, biztosítékot (a tokból eltávolított csavaros típusú biztosítékot), földzárlatkioldót és védőrelét.
- Az elektromos készüléket szigetelőberendezéssel kell ellátni, amely lehetővé teszi, hogy minden fázison leválassza a készüléket az elektromos hálózatról. A szigetelőberendezésnek legalább 3 mm-es érintkezőtávolsággal kell rendelkeznie.
- Teljesen csukja be a készülék ajtaját, mielőtt csatlakoztatja a dugaszt a hálózati aljzatba.
- Ez a készülék hálózati csatlakozókábelrel és dugasszal kerül szállításra.

## 2.3 Használat



### FIGYELMEZTETÉS!

Sérülés-, égés-, áramütés- és robbanásveszély.

- Ne változtassa meg a készülék műszaki jellemzőit.
- Ügyeljen arra, hogy a szellőzőnyílásokat ne zárja el semmi.
- Működés közben ne hagyja felügyelet nélkül a készüléket.
- Minden használat után kapcsolja ki a készüléket.
- Körültekintően járjon el, ha működés közben kinyitja a készülék ajtaját. Forró levegő távozhat a készülékből.
- Ne működtesse a készüléket nedves kézzel, vagy amikor az vízzel érintkezik.
- Ne gyakoroljon nyomást a nyitott ajtóra.
- Ne használja a készüléket munka- vagy tárolófelületként.
- Óvatosan nyissa ki a készülék ajtaját. Az alkoholtartalmú alkotóelemek alkoholos levegőelegyet hozhatnak létre.
- Ügyeljen arra, hogy szikra vagy nyílt láng ne legyen a készülék közelében, amikor kinyitja az ajtót.
- Ne tegyen gyúlékony anyagot vagy gyúlékony anyaggal szennyezett tárgyat a készülékbe, annak közelébe, illetve annak tetejére.



### FIGYELMEZTETÉS!

A készülék károsodásának veszélye áll fenn.

- A zománc károsodásának vagy elszíneződésének megelőzéséhez:
  - ne tegyen edényt vagy egyéb tárgyat közvetlenül a készülék sütőterének aljára.
  - ne tegyen alufóliát közvetlenül a készülék sütőterének aljára.
  - ne engedjen vizet a forró készülékbe.
  - a főzés befejezése után ne tárolja a nedves edényeket vagy az ételt a készülékben.
  - a tartozékok kivételekor vagy berakásakor óvatosan járjon el.
- A zománc vagy rozsdamentes acél elszíneződése nincs hatással a készülék teljesítményére.
- A nagy nedvességtartalmú sütemények esetében mély tepsit használjon a sütéshez. A gyümölcsök leve maradandó foltokat ejtethet.
- Főzés közben a készülék ajtaját mindig tartsa csukva.
- Ha a készüléket bútorlap (pl. ajtó) mögött helyezi el, ügyeljen arra, hogy az ajtó soha ne legyen becsukva, amikor a készülék működik. A hő és a nedvesség felhalmozódhat a zárt bútorlap mögött, és ennek következtében károsodhat a készülék, a készülék borítása vagy a padló. Használat után ne csukja be addig a bútorlapot, míg a készülék teljesen le nem hűlt.

## 2.4 Ápolás és tisztítás



### FIGYELMEZTETÉS!

Személyi sérülés, tűz vagy a készülék károsodásának veszélye áll fenn.

- Karbantartás előtt kapcsolja ki a készüléket, és húzza ki a hálózati csatlakozódugót a csatlakozóaljzatból.
- Ellenőrizze, hogy lehűlt-e a készülék. Máskülönbön fennáll a veszély, hogy az üveglapok eltörnek.
- A sütőajtó sérült üveglapját haladéktalanul cserélje ki. Forduljon a márkaszervizhez.
- Legyen óvatos, amikor az ajtót leszereli a készülékről. Az ajtó nehéz!
- Rendszeresen tisztítsa meg a készüléket, hogy elkerülje a felület károsodását.
- A készüléket puha, nedves ruhával tisztítsa. Csak semleges tisztítószer használjon. Ne használjon súrolószert, súrolószivacsot, oldószert vagy fém tárgyat.
- Amennyiben sütőtisztító aeroszolt használ, tartsa be a tisztítószer csomagolásán feltüntetett biztonsági utasításokat.

## 2.5 Pirolitikus tisztítás



### FIGYELMEZTETÉS!

Pirolitikus tisztítás üzemmódban sérülés/tűz/vegyianyag-kibocsátás (gázok) veszélye áll fenn.

- A Pirolitikus öntisztító funkció vagy az első használat előtt távolítsa el a sütőtérből az alábbiakat:
  - minden ételmaradványt, olaj- vagy zsírkömlést/lerakódást.
  - minden eltávolítható tárgyat (beleértve a termékhez mellékelt polcokat, vezetősíneket stb.), különösen a tapadásmentes felületű lábasokat, fazekakat, edényeket, tepsiket, tálcaikat, konyhai eszközöket stb.
- Olvassa el a pirolitikus tisztítással kapcsolatos összes utasítást.
- A pirolitikus tisztítás alkalmazása közben tartsa távol a kiskorú a készüléktől. A készülék nagyon fellemelegszik, és forró levegőt bocsát ki az előlő szellőzőnyílásain keresztül.

# BIZTONSÁGI UTASÍTÁSOK

- A pirolitikus tisztítás magas hőmérsékletű funkció, és működése során gázok szabadulhatnak fel az ételmaradványokból és a készülék szerkezeti anyagaiból, így a vásárlók számára nyomatékosan ajánlottak az alábbiak:
  - az egyes pirolitikus tisztítások során és után biztosítson megfelelő szellőzést.
  - az első, maximális hőfokú üzemeltetés közben és után biztosítson megfelelő szellőzést.
- Az emberekkel ellentétben egyes madarak és hüllők kivételesen érzékenyek lehetnek a pirolitikus tűzhelyek tisztítási folyamata során kibocsátott gázokra.
  - Tartsa távol a háziállatokat (különösen a madarakat) a készülék közeléből a pirolitikus tisztítás során és után, és a legmagasabb hőmérséklet funkciót először csak megfelelően szellőző helyen használja.
- A kistestű háziállatok szintén igen érzékenyek lehetnek a pirolitikus tűzhely közelében fellépő hőmérséklet-ingadozásokra, amikor a tűzhely pirolitikus öntisztítást végez.
- A lábasok, fazekak, tepsik, konyhai eszközök stb. tapadásgátló bevonata károsodhat a tűzhelyek pirolitikus öntisztításának magas hőmérséklete miatt, és kibocsáthat kismértékben káros gázokat.
- A pirolitikus tűzhelyekből és ételmaradványokból felszabaduló gázok nem ártalmasak az emberi egészségre (ideértve a kiskorú és a gyógyászati kezelés alatt álló személyeket is).

## 2.6 Belső világítás



### FIGYELMEZTETÉS!

Vigyázat! Áramütés-veszély!

- A termékben található izzó(k)ra és a külön kapható pótizzókra vonatkozó tudnivalók: Ezek az izzók arra készültek, hogy megfeleljenek a háztartási készülékekben fennálló szélsőséges fizikai feltételeknek, mint például hőmérséklet, rezgés, magas páratartalom, illetve arra használatosak, hogy jelezzék a készülék működési állapotát. Nem alkalmasak egyéb felhasználásra, valamint helyiségek megvilágítására.
- Ez a termék egy G energiahatékonysági osztályú fényforrást tartalmaz.
- Kizárólag az eredetivel megegyező műszaki jellemzőkkel rendelkező lámpát használjon.

## 2.7 Szolgáltatások

- A készülék javítását bízza a márkaszervizre.
- Mindig eredeti cserealkatrészt használjon.

## 2.8 Ártalmatlanítás



### FIGYELMEZTETÉS!

Sérülés- vagy fulladásveszély.

- A készülék ártalmatlanítására vonatkozó tájékoztatásért lépjen kapcsolatba a helyi hatóságokkal.
- Válassza le a készüléket ez elektromos hálózatról.
- A készülék közelében vágja át a hálózati kábelt, és tegye a hulladékba.
- Szerelje le az ajtókilincset, hogy megakadályozza gyermekek vagy háziállatok készülékben rekedését.

## 3. TERMÉKLEÍRÁS

### 3.1 Általános áttekintés

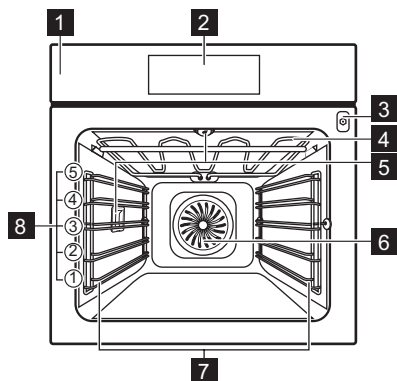

- 1** Kezelőpanel
- 2** Kijelző
- 3** Hűhőmérő szenzor csatlakozója
- 4** Fűtőbetét
- 5** Lámpa
- 6** Ventilátor
- 7** Polctartó, eltávolítható
- 8** Polcpozíciók

### 3.2 Tartozékok

#### Sütőrács

Főzőedényekhez, tortaformákhoz, valamint hússütéshez.

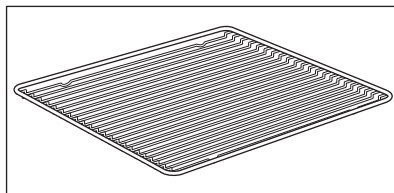

#### Sütő tálca

Tortákhoz és süteményekhez.

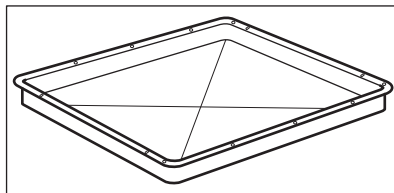

#### Mély tepsi

Sütemények és húsok sütéséhez, illetve zsírfelfogó edényként.

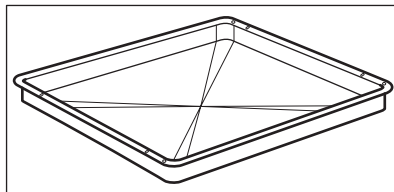

# A SÜTŐ BE- ÉS KIKAPCSOLÁSA

## Hűsmérő szenzor

Az étel belsejében történő hőmérséklet méréséhez.

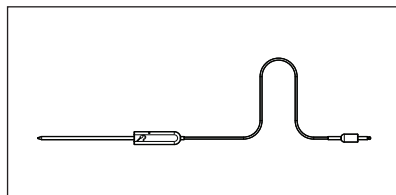

## Teleszkópos sínek

A tepsik és huzalpolcok könnyebb behelyezéséhez és eltávolításához.

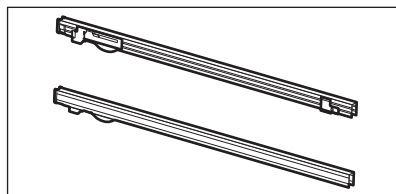

# 4. A SÜTŐ BE- ÉS KIKAPCSOLÁSA

## 4.1 Kezelőpanel

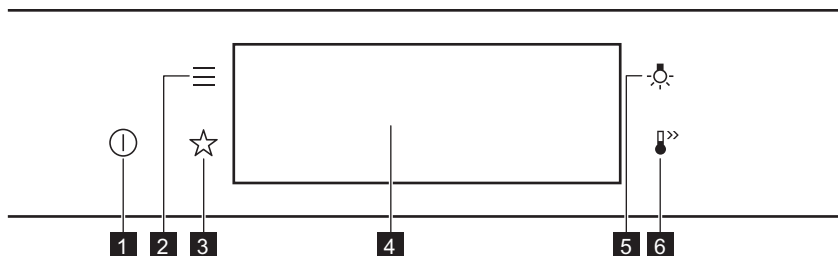



<b>1</b>	BE / KI	Tartsa nyomva a sütő be- és kikapcsolásához.
<b>2</b>	Menü	Sütőfunkciók listázása.
<b>3</b>	Kedvencek	Kedvenc beállítások listázása.
<b>4</b>	Kijelző	A sütő aktuális beállításait mutatja.
<b>5</b>	Világításkapcsoló	A sütővilágítás be- és kikapcsolása.
<b>6</b>	Gyors felfűtés	A következő funkció be- és kikapcsolása: Gyors felfűtés.



# A SÜTŐ BE- ÉS KIKAPCSOLÁSA

 <p><b>Nyomja meg a</b></p>	 <p><b>Áthelyezés</b></p>	 <p><b>Tartsa nyomva</b></p>
<p>Érintse meg ujjhegygel a felületet.</p>	<p>Húzza végig az ujját a felületen.</p>	<p>Érintse meg a felületet 3 másodpercre.</p>

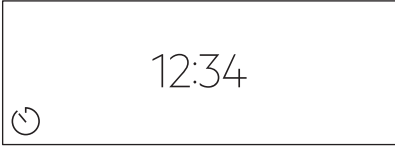

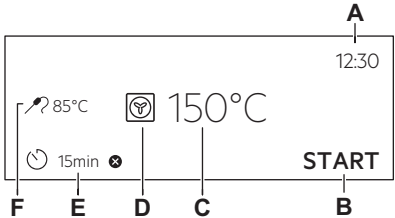





## 4.2 Kijelző

	<p>Bekapcsolás után a kijelzőn megjelenik a fő képernyő a sütőfunkcióval és az alapértelmezett hőmérséklettel.</p>
	<p>A kijelző készenléti állapotba lép, ha 2 percen át nem használja a sütőt.</p>
	<p>Főzéskor a kijelző megjeleníti a beállított funkciókat és az egyéb rendelkezésre álló kiegészítő funkciókat.</p>
	<p>Kijelző a beállított nyomógombfunkciókkal.</p> <ul style="list-style-type: none"> <li>A. Pontos idő</li> <li>B. START/LEÁLLÍTÁS</li> <li>C. Hőmérséklet</li> <li>D. Sütőfunkciók</li> <li>E. Időzítő</li> <li>F. Hűshőmérő szenzor (csak a kijelölt modellek esetén)</li> </ul>

### Kijelző visszajelzői

**Alapvető visszajelzők** - a kijelzőn való mozgáshoz.

# AZ ELSŐ HASZNÁLAT ELŐTT

 Választás / beállítás megerősítése.	 Visszalépés egy szinttel a menüben.	 Az utolsó művelet visszavonása.	 A kiegészítő funkciók be- és kikapcsolása.
<b>Figyelmeztető hangjelzés funkció visszajelzői</b> - amikor a beállított főzési idő véget ér, hangjelzés hallható.			
 A funkció be van kapcsolva.	 A funkció be van kapcsolva. A főzés automatikusan leáll.	 A figyelmeztető hangjelzés ki van kapcsolva.	
<b>Időzítő visszajelzők</b>			
 A funkció beállítása: Késleltetett indítás funkció.	 A beállítás törlése.		



## 5. AZ ELSŐ HASZNÁLAT ELŐTT



### FIGYELMEZTETÉS!

Lásd a „Biztonság” című fejezetet.

### 5.1 Kezdeti tisztítás

		
<b>1. lépés</b>	<b>2. lépés</b>	<b>3. lépés</b>
Vegyen ki minden tartozékot a sütőtérből és a kivehető polctartót is távolítsa el.	Puha ruhával, langyos vízzel és enyhe mosogatószerrel tisztítsa meg a sütőt és a tartozékokat.	Helyezze a sütőbe a tartozékokat és a kivehető polctartókat.

### 5.2 Első csatlakoztatás

Az első csatlakoztatás után a kijelzőn üdvözlő üzenet jelenik meg.

A következőket kell beállítania: Nyelv, Kijelző fényerő, Nyomógomb Hang, Figyelmeztető hangerő, Pontos idő.

## 5.3 Kezdeti előmelegítés



**Az első használat előtt hevítse fel az üres sütőt.**

<b>1. lépés</b>	Vegyen ki a sütőből minden tartozékot és kivehető polctartót.
<b>2. lépés</b>	Állítsa be a maximális hőmérséklet ennél a funkciónál: . Hagyja egy óráig működni a sütőt.
<b>3. lépés</b>	Állítsa be a maximális hőmérséklet ennél a funkciónál: . Hagyja 15 percig működni a sütőt.
<p> Előfűtés közben szagot és füstöt bocsáthat ki a sütő. Ügyeljen arra, hogy a helyiség szellőztetve legyen.</p>	

## 6. NAPI HASZNÁLAT



### FIGYELMEZTETÉS!

Lásd a „Biztonság” című fejezetet.

### 6.1 Sütőfunkciók beállítása

<b>1. lépés</b>	Kapcsolja be a sütőt. A kijelzőn megjelenik az alapértelmezett sütőfunkció.
<b>2. lépés</b>	Nyomja meg a sütőfunkció szimbólumát az almenübe lépéshez.
<b>3. lépés</b>	Válassza ki a sütőfunkciót, majd nyomja meg ezt a gombot: <b>OK</b> . A kijelzőn ez látható: hőmérséklet.
<b>4. lépés</b>	Állítsa be a hőmérsékletet. Nyomja meg: <b>OK</b> funkciót.
<b>5. lépés</b>	Nyomja meg: <b>START</b> funkciót. Hűshőmérő szenzor - a hűshőmérő szenzor a főzési folyamat előtt vagy alatt bármikor csatlakoztatható.
<p><b>STOP</b> - nyomja meg a sütőfunkció kikapcsolásához.</p>	
<b>6. lépés</b>	Kapcsolja ki a sütőt.

## Használjon parancsikont!



## 6.2 Hogyan állítsa be: Előre programozott sütés



Az almenüben szereplő összes ételhez van javasolt funkció és hőmérséklet. Beállíthatja az időt és a hőmérsékletet.

Egyes ételek főzéséhez az alábbiak is használhatók:

- Súlyautomatika
- Húshőmérő szenzor

Az étel megfőzöttségének szintje:

- Véres vagy Kevesebb
- Közepes
- Jól átsütve vagy Tovább

<b>1. lépés</b>	Kapcsolja be a sütőt.
<b>2. lépés</b>	Nyomja meg:  funkciót.
<b>3. lépés</b>	Nyomja meg:  . Adja meg ezt: Előre programozott sütés funkciót.
<b>4. lépés</b>	Válasszon ki egy fogást vagy ételfajtát.
<b>5. lépés</b>	Nyomja meg: START funkciót.









## Használjon parancsikont!



## 6.3 Sütőfunkciók







### HAGYOMÁNYOS

Sütőfunkció	Alkalmazás
 Grill	Vékony szelet élelmiszerek grillezéséhez és pirítás készítéséhez.

Sütőfunkció	Alkalmazás
 <p><b>Infrasütés</b></p>	Nagy sült húsdarabok vagy nem kicsontozott szárnyas sütéséhez egy polcszinten. Csőben sütéshez és pirításhoz.
 <p><b>Hőlégbefúvás, nagy hőfok</b></p>	Sütés egyszerre maximum három sütőszinten, illetve aszalás. 20 - 40 °C-kal alacsonyabbra állítsa be a hőmérsékletet, mint Alsó + felső sütés esetén.
 <p><b>Fagyasztott ételek</b></p>	Készételek (pl. sült burgonya, steak burgonya vagy tavaszi tekercs) ropogóssá tételéhez.
 <p><b>Alsó + felső sütés</b></p>	Egy sütőszinten történő sütéshez, valamint pörköléshez.
 <p><b>Pizza funkció</b></p>	Pizza sütéséhez. Intenzív pirításhoz és ropogós aljú ételek készítéséhez.
 <p><b>Alsó sütés</b></p>	Ropogós aljú sütemények készítéséhez és étel tartósításához.
 <p><b>Kenyér</b></p>	A funkcióval kenyér és zsemle készíthető nagyon jó, professzionális minőségben a ropogósság, a szín és a kéreg fényének szempontjából.
 <p><b>Tészta kelesztés</b></p>	A kelt tészta kelesztésének felgyorsítására. Megóvja a tészta felületét a kiszáradástól, és megtartja a tészta puhaságát.

## SPECIÁLIS BEÁLLÍTÁSOK

Sütőfunkció	Alkalmazás
 <p><b>Tartósítás</b></p>	Tartósított zöldségek, például savanyúság készítéséhez.

Sütőfunkció	Alkalmazás
 <b>Aszalás</b>	Szeletelt gyümölcs, zöldség és gomba aszalásához.
 <b>Edény Melegítés</b>	A tányérok tároláshoz való előmelegítésére.
 <b>Kiolvasztás</b>	Élelmiszerek felolvasztásához (zöldségek és gyümölcsök). A felolvasztás időtartama a fagyasztott étel méretétől és mennyiségétől függ.
 <b>Csőben sütés</b>	Sütőben készíthető fogásokhoz, mint a lasagna és burgonyafelfújt. Csőben sütéshez és piritáshoz.
 <b>Hőlégbefúvás, Kis Hőfok</b>	Különösen porhanyós, szaftos sülték készítéséhez.
 <b>Melegen tartás</b>	Élelmiszerek melegen tartásához.
 <b>Konvekciós levegő (nedves)</b>	A funkciót arra tervezték, hogy energiát takarítson meg a főzés során. A funkció használatakor a sütőtér hőmérséklete eltérhet a beállított hőmérséklettől. A készülék a maradékhőt használja fel. A fűtési teljesítmény lecsökkenhet. További tudnivalóért olvassa el a „Napi használat” c. fejezetben ezt a részt; Megjegyzések: Konvekciós levegő (nedves) funkciót.

## 6.4 Megjegyzések a Konvekciós levegő (nedves) funkcióhoz

A funkció megfelel az EU 65/2014 és EU 66/2014 sz. szabványok szerinti energiahatékonysági besorolásnak és ökológiai kialakításra vonatkozó követelményeknek. Vizsgálati módszerek az EN 60350-1 szabványnak megfelelően.

A sütőajtót sütés közben be kell csukni, hogy a funkció ne legyen megszakítva, és hogy a sütő a lehető legnagyobb energiahatékonysággal működjön.

A funkció használatakor a sütővilágítás 30 másodperc elteltével automatikusan kikapcsol. Főzési útmutatásokért olvassa el a „Hasznos tanácsok és javaslatok” című fejezetet, Konvekciós levegő (nedves). Általános energiatakarékosági javaslatokért olvassa el az „Energiahatékonyság” fejezet Energiatakarékoság c. részét.

## 7. ÓRAFUNKCIÓK

### 7.1 Órafunkciók leírása

Órafunkció	Alkalmazás
Főzési idő	A sütés hosszúságának beállításához. Maximum 23 ó 59 perc.
Művelet befejezése	Segítségével beállítható, hogy mi történjen, amikor az időzítő befejezte a visszaszámlálást.
Késleltetett indítás	Sütés elindításának és / vagy befejezésének késleltetése.
Idő kiterjesztés	A sütési idő meghosszabbítása.
Emlékeztető	Visszaszámlálás beállítása. Legfeljebb 23 ó 59 perc. Ez a funkció nincs hatással a sütő működésére.
Működésidőzítő	Megfigyeli, hogy milyen hosszán működik a funkció. Működésidőzítő - be- és kikapcsolható.

### 7.2 Órafunkciók beállítása

Az óra beállítása	
1. lépés	Nyomja meg: Pontos idő funkciót.
2. lépés	Állítsa be az időt. Nyomja meg: OK funkciót.

Főzési időtartam beállítása	
1. lépés	Válassza ki a sütőfunkciót, majd állítsa be a hőmérsékletet.
2. lépés	Nyomja meg:  funkciót.
3. lépés	Állítsa be az időt. Nyomja meg: OK funkciót.

Használjon parancsikont!



## A befejezés kiegészítő funkció kiválasztása

<b>1. lépés</b>	Válassza ki a sütőfunkciót, majd állítsa be a hőmérsékletet.
<b>2. lépés</b>	Nyomja meg:  funkciót.
<b>3. lépés</b>	A sütési idő beállítása.
<b>4. lépés</b>	Nyomja meg: ● ● ● funkciót.
<b>5. lépés</b>	Nyomja meg: Művelet befejezése funkciót.
<b>6. lépés</b>	Válassza ki a megfelelő értéket: Művelet befejezése funkciót.
<b>7. lépés</b>	Nyomja meg: OK. Addig ismétlje a műveletet, míg a fő képernyő meg nem jelenik a kijelzőn.

## Főzés indításának késleltetése

<b>1. lépés</b>	Válasszon ki egy sütőfunkciót és a hőmérsékletet.
<b>2. lépés</b>	Nyomja meg:  funkciót.
<b>3. lépés</b>	A sütési idő beállítása.
<b>4. lépés</b>	Nyomja meg: ● ● ● funkciót.
<b>5. lépés</b>	Nyomja meg: Késleltetett indítás funkciót.
<b>6. lépés</b>	Válassza ki az értéket.
<b>7. lépés</b>	Nyomja meg: OK. Addig ismétlje a műveletet, míg a fő képernyő meg nem jelenik a kijelzőn.



## Főzési időtartam kiterjesztése

Ha a főzési időtartamból 10% maradt fenn, és az étel nem tűnik késznek, az időtartam meghosszabbítható. A sütőfunkciót is módosíthatja.

A sütési idő meghosszabbításához nyomja meg a **+1min** gombot.



## Az időzítő beállításának módosítása

- |          |   |
|----------|---|
| 1. lépés | Nyomja meg:  funkciót. |
| 2. lépés | Állítsa be az időzítési értéket.  |
| 3. lépés | Nyomja meg:  funkciót. |

A sütés alatt bármikor módosítható a beállított idő.

## 8. HOGYAN HASZNÁLJA: TARTOZÉKOK

### 8.1 Tartozékok behelyezése

A felül található mélyedés a biztonságot növeli. Ezek a mélyedések megakadályozzák a megbillenést. A polc körüli magas perem megakadályozza a főzőedény lecsúszását a polcról.

#### Sütőrács:

Csúsztassa be a polcot a polctartó vezető-sínjei közé,.

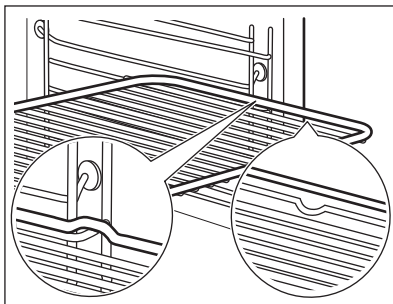

#### Sütő tálca / Mély tepsi:

Csúsztassa be a tálcát a polctartó vezető-sínjei közé.

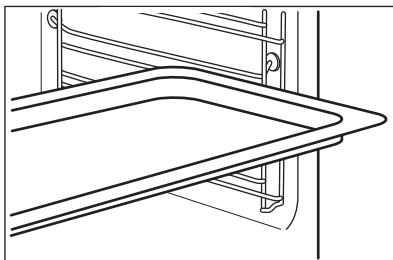

# HOGYAN HASZNÁLJA: TARTOZÉKOK

## Sütőrács, Sütő tálca / Mély tepsi:

Csúsztassa be a tálcat a polctartó vezető-sínjei közé, és a huzalpolcot a felettük levő vezetősínekre.

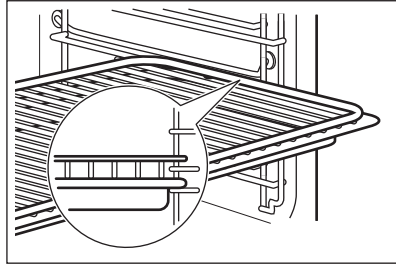

## 8.2 Húshőmérő szenzor

Húshőmérő szenzor- méri a hőmérsékletet az étel belsejében. Valamennyi sütőfunkció mellett használhatja.

### Két hőmérsékletet kell beállítani:



A sütő hőmérsékletét: minimum 120 °C.



A maghőmérsékletet.

### A legjobb sütési eredmény eléréséhez:

A hozzávalók legyenek szobahőmérsékletűek.

Ne használja folyékony álagú ételekhez.

Sütés közben az érzékelőnek végig az ételben kell maradnia.

A sütő kiszámítja az ételkészítés hozzávetőleges befejezési idejét. Ez függ az étel mennyiségétől, a beállított sütőfunkciótól és hőmérséklettől.

## Hogyan használja: Húshőmérő szenzor

<b>1. lépés</b>	Kapcsolja be a sütőt.
<b>2. lépés</b>	Válasszon egy sütőfunkciót és, ha szükséges, a sütő hőmérsékletét.
<b>3. lépés</b>	Helyezze be: Húshőmérő szenzor funkciót.
<b>Hús, szárnyas és hal</b>	<b>Zöldség/hús felfűjtak</b>

# HOGYAN HASZNÁLJA: TARTOZÉKOK

Szúrja a Hűshőmérő szenzor hegyét a hús vagy a hal közepébe, lehetőleg a legvastagabb részénél. Ügyeljen arra, hogy a Hűshőmérő szenzor legalább 3/4 része az étel belsejében legyen.

Nyomja a Hűshőmérő szenzor hegyét pontosan a zöldség/hús felfújt közepébe. A Hűshőmérő szenzor maradjon a sütés alatt stabilan, ugyanabban a pozícióban. Ennek eléréséhez használjon egy szilárd hozzávalót. A sütőedény peremével támassza alá a Hűshőmérő szenzor szilikon fogantyúját. A Hűshőmérő szenzor hegye nem érintkezhet a sütőedény aljával.

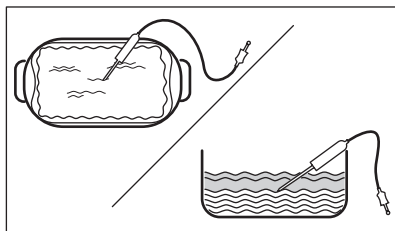
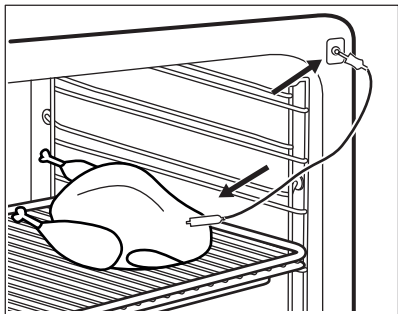

## 4. lépés

Illessze a Hűshőmérő szenzor dugaszát a sütő elején lévő aljzatba. A kijelzőn a pillanatnyi hőmérséklet jelenik meg ennél: Hűshőmérő szenzor funkciót.

## 5. lépés

 - a gomb megnyomásával állítsa be a szenzor maghőmérsékletét.

## 6. lépés

- ● ● - nyomja meg a megfelelő kiegészítő funkció beállításához:
- Figyelmeztető hangjelzés - amikor az étel eléri a megfelelő maghőmérsékletet, hangjelzés hallható.
- Figyelmeztető jelzés és sütés vége - amikor az étel eléri a megfelelő maghőmérsékletet, hangjelzés hallható, és a sütő leáll.

## 7. lépés

Válassza ki a kiegészítő funkciót, majd többször nyomja meg ezt a gombot: **OK** a fő képernyőre lépéshez.

## 8. lépés

Nyomja meg: **START** funkciót. Amikor az étel eléri a beállított hőmérsékletet, hangjelzés hallható. Dönthet a leállítás vagy a főzés folytatása mellett, hogy az étel jól át legyen sütvé.

## 9. lépés

Húzza ki a Hűshőmérő szenzor dugaszát a csatlakozóaljzatból, majd vegye ki az ételt a sütőből.



### FIGYELMEZTETÉS!

Égésveszély áll fenn, mivel a Hűshőmérő szenzor forró lehet. Legyen óvatos, amikor kihúzza és eltávolítja azt az ételből.

Használjon parancsikont!

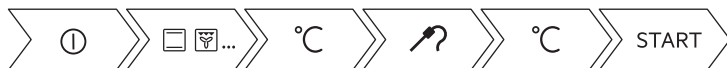

## 9. TOVÁBBI FUNKCIÓK

### 9.1 Hogyan mentheti: Kedvencek

Kedvenc beállításait, mint például a sütőfunkciót, a főzés időtartamát, a hőmérsékletet vagy a tisztítás funkciót eltárolhatja a készülék memóriájába. 3 kedvenc beállítás tárolható.

<b>1. lépés</b>	Kapcsolja be a sütőt.
<b>2. lépés</b>	Válassza ki a megfelelő beállítást.
<b>3. lépés</b>	Nyomja meg: . Válassza ezt: Kedvencek funkciót.
<b>4. lépés</b>	Válassza ezt: Aktuális beállítások mentése funkciót.
<b>5. lépés</b>	Nyomja meg a + gombot, hogy hozzáadja a beállítást a következők listájához: Kedvencek. Nyomja meg ezt: .
- nyomja meg a beállítás visszaállításához. - nyomja meg a beállítás törléséhez.	



### 9.2 Funkciózár

Ez a funkció megakadályozza a sütőfunkció véletlen megváltoztatását.

<b>1. lépés</b>	Kapcsolja be a sütőt.
<b>2. lépés</b>	Állítson be egy sütőfunkciót.
<b>3. lépés</b>	,  - nyomja meg egyszerre a funkció bekapcsolásához.
A funkció kikapcsolásához ismételje meg a 3. lépést.	

### 9.3 Automatikus kikapcsolás

Biztonsági okokból a sütő bizonyos idő elteltével kikapcsol, ha egy sütőfunkció működik, és a kezelő nem változtat semmilyen beállításon.

 (°C)	 (ó)
30 - 115	12.5
120 - 195	8.5
200 - 245	5.5
250 - maximum	3

Az Automatikus kikapcsolás nem működik az alábbi funkciókkal: Sütő világítás, Hűshőmérő szenzor, Befejezési idő, Hőlégbefúvás, Kis Hőfok.

## 9.4 Hűtőventilátor

Amikor a sütő üzemel, a hűtőventilátor automatikusan bekapcsol, hogy hidegen tartsa a sütő felületét. Amikor kikapcsolja a sütőt, a hűtőventilátor továbbra is működni fog, amíg a sütő le nem hűl.

## 10. HASZNOS TANÁCSOK ÉS JAVASLATOK

### 10.1 Sütési javaslatok



A táblázatban szereplő hőmérsékleti értékek és sütési időtartamok csak tájékoztatóként szolgálnak. Ezek a receptektől, valamint a felhasznált összetevők minőségétől és mennyiségétől függenek.

Előfordulhat, hogy az új sütő az Ön korábbi sütőjétől eltérően fogja sütni a húsokat vagy a süteményeket. Az alábbi tanácsok a különféle ételekhez javasolt beállításokat mutatják a hőmérséklet, főzési időtartam és polcszintek értékei vonatkozásában.





Ha nem találja a beállításokat egy adott recepthez, akkor keressen hasonló ételt.

További sütési javaslatokért tekintse meg a weboldalunkon található sütési táblázatokat. A sütési javaslatok megkereséséhez tekintse meg a sütőtér elülső keretén található adattáblán szereplő termékszámot (PNC).

### 10.2 Konvekciós levegő (nedves)

A legjobb eredmény érdekében használja az alábbi táblázatban szereplő ajánlásokat.

# HASZNOS TANÁCSOK ÉS JAVASLATOK

		 (°C)		 (perc)
Édes roládok, 16 db	sütőtálca vagy csepptálca	180	2	25 - 35
Keksztekercs	sütőtálca vagy csepptálca	180	2	15 - 25
Hal egészben, 0,2 kg	sütőtálca vagy csepptálca	180	3	15 - 25
Cookie (amerikai csokis keksz), 16 db	sütőtálca vagy csepptálca	180	2	20 - 30
Puszedli, 24 db	sütőtálca vagy csepptálca	160	2	25 - 35
Muffin, 12 db	sütőtálca vagy csepptálca	180	2	20 - 30
Sós aprósütemény, 20 db	sütőtálca vagy csepptálca	180	2	20 - 30
Teasütemény omlós tésztából, 20 db	sütőtálca vagy csepptálca	140	2	15 - 25
Kosárka, 8 db	sütőtálca vagy csepptálca	180	2	15 - 25

## 10.3 Konvekciós levegő (nedves) - ajánlott tartozékok

Használjon sötét, nem visszatükröző felületű tepsiket és edényeket. Ezek jobb hőelnyerő képességűek, mint a világos színű és visszatükröző felületű edények.

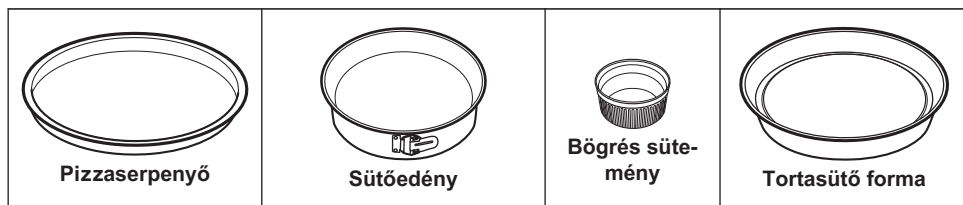













Sötét, nem visszatüköröző felülettel 28 cm-es átmérő	Sötét, nem visszatüköröző felülettel 26 cm-es átmérő	Kerámia 8 cm-es átmérő, 5 cm magasság	Sötét, nem visszatüköröző felülettel 28 cm-es átmérő
---	---	--	---

## 10.4 Ét elkészítési táblázatok a bevizsgáló intézetek számára

### Tájékoztató a bevizsgáló intézetek számára

Vizsgálati módszerek az alábbi szabványoknak megfelelően: EN 60350, IEC 60350.

 <b>SÜTÉS EGY SZINTEN. Sütés sütőformákban</b>				
		 (°C)	 (perc)	
Piskótateszta (zsiradék nélkül)	Hőlégbefűtés, nagy hőfok	140 - 150	35 - 50	2
Piskótateszta (zsiradék nélkül)	Alsó + felső sütés	160	35 - 50	2
Almáspite, 2 forma, átmérő: 20 cm	Hőlégbefűtés, nagy hőfok	160	60 - 90	2
Almáspite, 2 forma, átmérő: 20 cm	Alsó + felső sütés	180	70 - 90	1

 <b>SÜTÉS EGY SZINTEN. Teasütemény</b>				
 <b>A harmadik polcszintet használja.</b>				
		 (°C)	 (perc)	
Linzer / Omlós tészták	Hőlégbefűtés, nagy hőfok	140	25 - 40	





# HASZNOS TANÁCSOK ÉS JAVASLATOK



## SÜTÉS EGY SZINTEN. Teasütemény







A harmadik polcszintet használja.

		 (°C)	 (perc)
Linzer / Omlós tészták, melegítse elő az üres sütőt	Alsó + felső sütés	160	20 - 30
Aprósütemény, 20 db/tepsi, melegítse elő az üres sütőt	Hőlégbefúvás, nagy hőfok	150	20 - 35
Aprósütemény, 20 db/tepsi, melegítse elő az üres sütőt	Alsó + felső sütés	170	20 - 30



## TÖBB SZINTEN VALÓ SÜTÉS. Teasütemény

		 (°C)	 (perc)	
Linzer / Omlós tészták	Hőlégbefúvás, nagy hőfok	140	25 - 45	1 / 4
Aprósütemény, 20 db/tepsi, melegítse elő az üres sütőt	Hőlégbefúvás, nagy hőfok	150	23 - 40	1 / 4
Piskótatészta (zsiradék nélkül)	Hőlégbefúvás, nagy hőfok	160	35 - 50	1 / 4





GRILL



Melegítse elő az üres sütőt 5 percre.



Grillezés maximális hőmérséklettel.



(perc)



Toast kenyér

Grill

1 - 3

5

Bifsztek, félidőben fordítsa meg

Grill

24 - 30

4

## 11. ÁPOLÁS ÉS TISZTÍTÁS



### FIGYELMEZTETÉS!

Lásd a „Biztonság” című fejezetet.

### 11.1 Tisztítással kapcsolatos megjegyzések



Tisztítószerek

A sütő elejét meleg vizes és enyhe mosogatószeres puha ruhával tisztítsa meg.

A fémfelületeket háztartási tisztítószerekkel tisztítsa meg.

A szennyeződéseket enyhe mosogatószerrel távolítsa el.



Napi használat

A sütőteret minden használat után tisztítsa meg. A lerakódott zsír vagy egyéb maradvány tüzet okozhat.

Ne tárolja az ételeket több, mint 20 percre a sütőben. Minden használat után puha törülőruhával törölje szárazra a sütő belsejét.

 <p><b>Tartozékok</b></p>	<p>Minden használat után tisztítsa és szárítsa meg az összes tartozékot. Puha ruhával, langyos vízzel és enyhe mosogatószerrel végezze a tisztítást. A tartozékokat tilos mosogatógépben tisztítani.</p>
	<p>A teflon bevonatos tartozékokat ne tisztítsa súroló hatású tisztítószerekkel vagy éles tárgyakkal.</p>

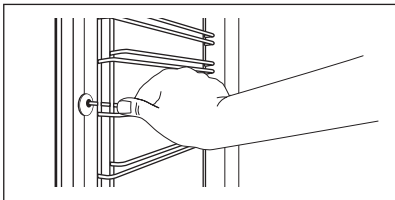
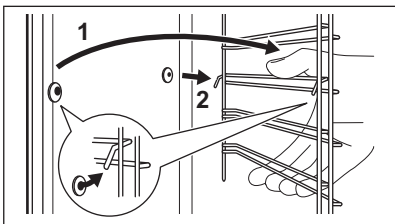

## 11.2 Hogyan távolítsa el: Polctartók

A sütő tisztításához vegye ki a polctartókat.



<p><b>1. lépés</b></p>	<p>Kapcsolja ki a sütőt, és várja meg, hogy lehűljön.</p>	
<p><b>2. lépés</b></p>	<p>Húzza el a polctartó elülső részét az oldalfaltól.</p>	
<p><b>3. lépés</b></p>	<p>Húzza el a polctartó hátulját az oldalfaltól, majd vegye ki a polctartót.</p>	
<p><b>4. lépés</b></p>	<p>A polctartókat a kiszereléssel ellentétes sorrendben helyezze vissza. A teleszkópos sütősíneken található végállás ütközők előre nézzenek.</p>	

## 11.3 Hogyan használja: Pirolitikus tisztítás

A sütőt a Pirolitikus tisztítás funkcióval tisztítsa.

	<p><b>FIGYELMEZTETÉS!</b> Égés veszélye áll fenn.</p>
	<p><b>VIGYÁZAT!</b> Amennyiben a készülék konyhaszekrényébe egyéb berendezés is be van építve, ne használja azt, amikor ez a funkció működik. Ez kárt tehet a sütőben.</p>

A Pirolitikus tisztítás előtt:		
<p>Kapcsolja ki a sütőt, és várja meg, hogy lehűljön.</p>	<p>Vegyen ki minden tartozékot a sütőtérből és a kivehető polctartókat is távolítsa el.</p>	<p>Puha ruhával, langyos vízzel és enyhe mosogatószerrel tisztítsa meg a sütőtér alját és a sütőajtó üvegének belső oldalát.</p>

1. lépés	2. lépés	3. lépés
Kapcsolja be a sütőt.	Nyomja meg:  / Tisztítás.	Válassza a tisztítás üzemmódot.
Kiegészítő funkció	Tisztítás üzemmód	Időtartam
Pirolitikus tisztítás, gyors	Enyhe tisztítás	1 h
Pirolitikus tisztítás, normál	Normál tisztítás	1 h 30 min
Pirolitikus tisztítás, intenzív	Alapos tisztítás	3 h
<p> Amikor megkezdődik a tisztítás, a sütő ajtaja reteszelve, és a sütővilágítás kikapcsol. Magasabb fordulatszámon működik a hűtőventilátor.</p>		
<p>STOP - megnyomásával a tisztítás a vége előtt bármikor leállítható. A sütőt ne használja, amíg az ajtózár szimbólum el nem tűnik a kijelzőről.</p>		

### Amikor a tisztítás véget ér:

Kapcsolja ki a sütőt, és várja meg, hogy lehűljön.	Egy puha kendővel tisztítsa meg a sütőteret.	A sütőtér aljáról távolítsa el az ételmaradványokat.
--	--	--

## 11.4 Tisztítás emlékeztető

Amikor az emlékeztető üzenet megjelenik, tisztítás elvégzése javasolt.
Használja a következő funkciót: Pirolitikus tisztítás.

## 11.5 Eltávolítás és visszaszerelés: Ajtó

A tisztításhoz az ajtó és a belső üveglapok eltávolíthatók. Az üveglapok száma különböző modellek esetén eltérő.



### FIGYELMEZTETÉS!

Az ajtó nehéz.



### VIGYÁZAT!

Óvatosan kezelje az üveget, különösen az elülső lap pereménél. Az üveg eltörhet.

# ÁPOLÁS ÉS TISZTÍTÁS

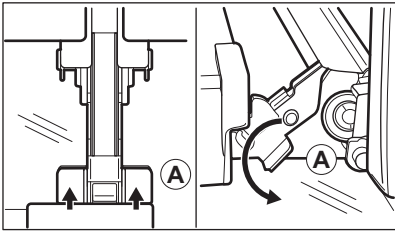
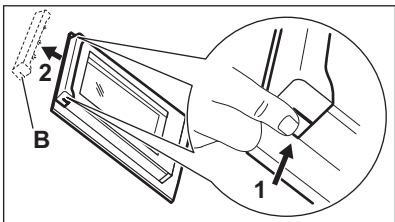
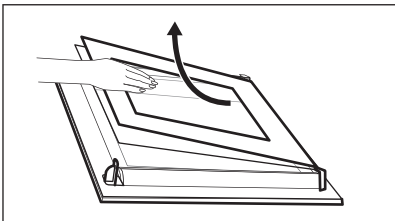
<b>1. lépés</b>	Teljesen nyissa ki az ajtót.	
<b>2. lépés</b>	Emelje meg, majd nyomja a rögzítőkarokat (A) az ajtó két zsanérjára.	
<b>3. lépés</b>	Csukja be a sütőajtót az első nyitási pozícióig (kb. 70°-os szög). Fogja meg az ajtó mindkét oldalát, és felfelé irányuló szögben húzza le a sütőről. Helyezze a sütőajtót külső oldalával lefelé fordítva egy puha és egyenletes felületre.	
<b>4. lépés</b>	Tartsa az ajtó burkolatát (B) az ajtó felső szélénél a két oldalán, és nyomja befelé, hogy leválassza a zárósínt.	
<b>5. lépés</b>	Húzza előre a díszléceket az eltávolításhoz.	
<b>6. lépés</b>	Egyenként fogja meg az ajtó üveglapjait a felső szélüknél, és felfele húzva vegye ki őket az oldalsó vezetősínből.	
<b>7. lépés</b>	Tisztítsa meg az üveglapot mosogatószeres vízzel. Óvatosan törölje szárazra az üveglapot. Az üveglapokat tilos mosogatógépben tisztítani.	
<b>8. lépés</b>	Tisztítás után ismételje meg fordított sorrendben a fenti lépéseket.	
<b>9. lépés</b>	Először a kisebb lapot helyezze vissza, majd a nagyobbat és az ajtót.	

## 11.6 Hogyan cserélje: Lámpa



### FIGYELMEZTETÉS!

Vigyázat! Áramütés-veszély!  
Az izzó forró lehet.

## A sütővilágítás izzójának cseréje előtt:

1. lépés	2. lépés	3. lépés
Kapcsolja ki a sütőt. Várja meg, míg a sütő lehül.	Húzza ki a sütőt a hálózati aljzatból.	Tegyen egy kendőt a sütőtér aljára.

## Felső lámpa

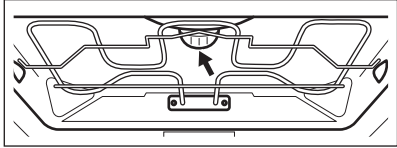
1. lépés	Az üvegbura eltávolításához fordítsa azt az óramutató járásával elmentéses irányba.	
2. lépés	Tisztítsa meg az üvegbúrát.	
3. lépés	Cserélje ki az izzót egy megfelelő, 300 °C-ig hőálló izzóra.	
4. lépés	Szerelje fel az üvegbúrát.	

## Oldalsó lámpa

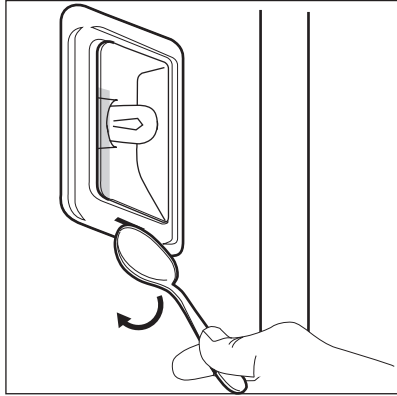
1. lépés	A lámpához való hozzáféréshez távolítsa el a bal oldali polctartót.	
2. lépés	Használjon egy keskeny, tompa eszközt (pl. teáskanalat) az üvegbúra eltávolításához.	
3. lépés	Tisztítsa meg az üvegbúrát.	
4. lépés	Cserélje ki az izzót egy megfelelő, 300 °C-ig hőálló izzóra.	
5. lépés	Szerelje fel az üvegbúrát.	
6. lépés	Helyezze be a bal oldali polctartót.	



## 12. HIBAEELHÁRÍTÁS





### FIGYELMEZTETÉS!

Lásd a „Biztonság” című fejezetet.

## 12.1 Mi a teendő, ha...

 <b>A sütő nem kapcsol be vagy nem melegszik fel</b>	
 <b>Lehetséges ok</b>	 <b>Megoldás</b>
A sütő nincs csatlakoztatva az elektromos hálózathoz, vagy nincs megfelelően csatlakoztatva.	Ellenőrizze, hogy a sütő megfelelően van-e csatlakoztatva az elektromos hálózathoz.
Az óra nincs beállítva.	Állítsa be az órát. A részletekért olvassa el az „Óra funkciók” fejezet „Hogyan állítsa be:” című szakaszát Órafunkciók funkciót.
Az ajtó nem csukódik rendesen.	Teljesen zárja be az ajtót.
Leolvadt a biztosíték.	Ellenőrizze, hogy nem a biztosíték okozza-e a hibát. Ha a hiba többször előfordul, hívjon szakképzett villanszerelőt.
A sütőn a Gyerekzár be van kapcsolva.	Olvassa el a „Menü” c. fejezetben ezt az almenüt: Egyéb funkciók funkciót.



 <b>Alkotóelemek</b>	
 <b>Leírás</b>	 <b>Megoldás</b>
Kiégett az izzó.	Cserélje ki az izzót. A részletekért olvassa el az „Ápolás és tisztítás” fejezetben ezt a szakaszt: Hogyan cserélje: Lámpa.

Az áramkimaradás mindig leállítja a tisztítást. Ismételje meg a tisztítást, ha azt az áramkimaradás félbeszakította.

## 12.2 Hogyan kezelje: Hibakódok

Szoftverhiba esetén a kijelzőn hibaüzenet látható.

Ebben a szakaszban az olyan hibák listáját láthatja, melyeket saját maga is képes kezelni.

 Kód és leírás	 Javítási mód
C2 - Hűshőmérő szenzor van a sütőterben Pirolitikus tisztítás közben.	Távolítsa el a Hűshőmérő szenzor-t.
C3 - az ajtó nincs teljesen becsukva Pirolitikus tisztítás közben.	Zárja be az ajtót.
F111 - A Hűshőmérő szenzor nincs megfelelően az aljzatba illesztve.	Teljesen dugja be a Hűshőmérő szenzor-t az aljzatba.
F240, F439 - a kijelző érzékelőmezői nem működnek megfelelően.	Tisztítsa meg a kijelző felületét. Ügyeljen arra, hogy ne maradjon szennyeződés az érzékelőmezőkön.
F908 - a sütő rendszere nem tud csatlakozni a kezelőpanelhez.	Kapcsolja ki és be a sütőt.

## 12.3 A szerviz számára szükséges adatok

Ha nem talál megoldást egyedül a problémára, forduljon a márkakereskedőhöz vagy a hivatalos márkaszervizhez.

A márkaszerviz számára szükséges adatok az adattáblán találhatóak. Az adattábla a sütőtér elülső keretén található. Ne távolítsa el az adattáblát a készülék sütőterének keretéről.

Javasoljuk, hogy írja ide az adatokat:	
Modell (Mod.)	.....
Termékszám (PNC)	.....
Sorozatszám (S.N.)	.....

## 13. ENERGIAHATÉKONYSÁG

### 13.1 Termékismertető és Termékismertető adatlap\*

Gyártó neve	AEG
Modellazonosító	BPE742380M 944188629 BPK742380M 944188630
Energiahatékonysági szám	61.2

# ENERGIAHATÉKONYSÁG

Energiatakarékos osztály	A++	
Villamosenergia-fogyasztás normál terhelés, alsó + felső sütés mellett	1.09 kWh/ciklus	
Energiafogyasztás normál terhelésnél, légkeveréses üzemmód mellett	0.52 kWh/ciklus	
Sütőterek száma	1	
Hőforrás	Elektromosság	
Hangerő	71 l	
A sütő fajtája	Beépíthető sütő	
Tömeg	BPE742380M	35.5 kg
	BPK742380M	35.5 kg

\* Az Európai unió számára az EU 65/2014 és 66/2014 sz. rendeletek szerint.  
Fehéroroszország számára az STB 2478-2017, G függelék; STB 2477-2017, A és B függelék szerint.  
Ukrajna számára az 568/32020 sz. rendelet szerint.

Az energiatakarékos osztály nem alkalmazható Oroszország esetében.

EN 60350-1 - Háztartási elektromos főzőkészülékek – 1. rész: Tűzhelyek, sütők, gőzsütők és grillezők - A teljesítmény mérésére szolgáló módszerek.

## 13.2 Energiatakarékosság



A sütő több funkcióval is segít energiát megtakarítani a mindennapos főzés során.

Ügyeljen rá, hogy használat közben a sütő ajtaja be legyen csukva. Sütés közben ne nyissa ki túl gyakran a sütő ajtaját. Tartsa tisztán az ajtó tömítést, és ügyeljen rá, hogy megfelelően legyen a helyére rögzítve.

Fém főzőedényeket használjon az energiatakarékosság javítása érdekében.

Amikor lehetséges, kerülje a sütő előmelegítését.

Ha egyszerre több ételt készít, a sütések közötti szünet legyen a lehető legrövidebb.

### Légkeveréses sütés

Amikor csak lehetséges, a sütőfunkciókat légkeveréssel használja az energiatakarékosság érdekében.

### Maradék hő

Amikor egy sütőfunkciót vagy programot időbeállítással (Időtartam, Befejezés) kapcsol be, és a sütés időtartama 30 percnél hosszabb, a fűtőelemek automatikusan korábban kapcsolnak ki egyes sütőfunkcióknál.



A sütővilágítás és a légkeverés továbbra is működik. Amikor kikapcsolja a sütőt, a kijelző jelzi a maradékhőt. A maradékhőt használhatja az étel melegen tartásához.

A 30 percnél hosszabb ideig tartó sütés során a befejezés előtt 3 - 10 perccel csökkentse a sütő hőmérsékletét a minimum értékre. A sütőben levő maradékhő tovább folytatja a sütést.

A maradékhőt más ételek felmelegítéséhez is használhatja.

## Ételek melegen tartása

A maradékhőt használhatja az étel melegen tartásához. Ehhez válassza a lehető legalacsonyabb hőmérséklet-beállítást. A maradékhő visszajelző vagy a hőmérséklet megjelenik a kijelzőn.

## Sütés kikapcsolt sütővilágítással

Sütés közben kapcsolja ki a sütővilágítást. Csak akkor kapcsolja be, amikor szükség van rá.

## Konvekciós levegő (nedves)

A funkciót arra tervezték, hogy energiát takarítson meg a sütés során.

E funkció használatakor a sütővilágítás 30 másodperc elteltével automatikusan kikapcsol. A sütővilágítást ismét bekapcsolhatja, azonban ez a lépés csökkenti a várható energiamegtakarítás mértékét.

# 14. A MENÜ FELÉPÍTÉSE

## 14.1 Menü

Nyomja meg a  gombot a Menü megnyitásához.

Menüpont		Alkalmazás
Előre programozott sütés		Automatikus programok listázása.
Tisztítás		Tisztítóprogramok listázása.
Kedvencek		Kedvenc beállítások listázása.
Egyéb funkciók		A sütőparaméterek beállítása.
Beállítások	Beállítás	A sütőparaméterek beállítása.
	Szervíz	A szoftver verziószám és a konfiguráció megjelenítése.

## 14.2 Almenü ehhez: Tisztítás

Almenü	Alkalmazás
Pirolitikus tisztítás, gyors	Időtartam: 1 h funkciót.
Pirolitikus tisztítás, normál	Időtartam: 1 h 30 min funkciót.

# A MENÜ FELÉPÍTÉSE

Almenü	Alkalmazás
Pirolitikus tisztítás, intenzív	Időtartam: 3 h funkciót.

## 14.3 Almenü ehhez: Egyéb funkciók

Almenü	Alkalmazás
Sütő világítás	A sütővilágítás be- és kikapcsolása.
Gyerekszár	Megakadályozza a sütő véletlen bekapcsolását. Ha a kiegészítő funkció be van kapcsolva, a „Gyerekszár” kijelzés megjelenik a kijelzőn a sütő bekapcsolásakor. A sütő használatához válassza ki a kód betűit ábécé sorrendben. Ha a Gyerekszár aktív, és a sütő ki van kapcsolva, a sütőajtó reteszelve van. Bekapcsolt gyerekszár mellett is hozzáférhető az időzítő, a távirányítás és a sütővilágítás.
Gyors felfűtés	Lerövidíti a felfűtési időt. Ez csak bizonyos sütőfunkcióknál áll rendelkezésre.
Tisztítás emlékeztető	Az emlékeztető be- és kikapcsolása.
Idő kijelzés	Az óra be- és kikapcsolása.
Digitális óra stílus	Az időkijelzés formátumának módosítása.

## 14.4 Almenü ehhez: Beállítás

Almenü	Megnevezés
Nyelv	A kívánt nyelv beállítása.
Kijelző fényerő	A kijelző fényerejének beállítása.
Nyomógomb Hang	Az érintőmezők hangjának be- és kikapcsolása. A hang elnémítása nem lehetséges a következőnél: ① funkciót.
Figyelmeztető hangerő	A gombnyomások és jelzések hangerejének beállítása.
Pontos idő	A pontos idő és dátum beállítása.

## 14.5 Almenü a következőhöz: Szervíz





Almenü	Leírás
Demo üzemmód	Aktiváló / inaktíváló kód: 2468
Szoftver verzió	Szoftver verzióra vonatkozó információk.
Összes beállítás törlése	Visszaállítás gyári beállításokra.

## 15. EGYSZERŰ!



**Az első használat előtt be kell állítania az alábbiakat:**

Nyelv	Kijelző fényerő	Nyomógomb Hang	Figyelmeztető hangerő	Pontos idő
-------	-----------------	----------------	-----------------------	------------

**Ismerkedjen meg a kezelőpanelen és a kijelzőn található alapvető ikonokkal:**

 BE / KI	 Menü	 Kedvencek	 Időzítő	 Hűhőmérő szenzor	START / STOP
--	---	--	--	---	--------------

**A sütő használatának megkezdése**

Gyors elindítás	Kapcsolja be a sütőt, majd kezdjen sütni alapértelmezett hőmérséklettel és funkció időtartammal.	1. lépés	2. lépés	3. lépés
		Tartsa megnyomva az alábbi gombot:  funkciót.	 ... - válasza ki a kívánt funkciót.	Nyomja meg: START funkciót.
<b>Gyors kikapcsolás</b>	A sütőt bármikor, bármilyen képernyőről vagy üzenetről ki lehet kapcsolni.	 - tartsa nyomva a gombot, amíg a sütő ki nem kapcsol.		

**Főzés elindítása**

1. lépés	2. lépés	3. lépés	4. lépés	5. lépés
----------	----------	----------	----------	----------

Főzés elindítása				
①	☐ ...	°C	OK	START
- nyomja meg a sütő bekapcsolásához.	- válassza ki a sütőfunkciót.	- állítsa be a következőt: hőmérséklet.	- nyomja meg a megerősítéshez.	- nyomja meg a főzés elindításához.

Sajátítsa el a gyors főzés módszerét				
Használja az automatikus programokat az étel gyors elkészítéséhez az alapértelmezett beállításokkal:				
Előre programozott sütés	1. lépés	2. lépés	3. lépés	4. lépés
	Nyomja meg: ① funkciót.	Nyomja meg: ≡ funkciót.	Nyomja meg: ✂ Előre programozott sütés.	Válassza ki az ételt.

A sütés időtartamának beállításához használja a gyors funkciókat	
<b>10% befejezési segéd</b> Használja a 10% befejezési segédet, hogy további időtartamot adjon hozzá, amikor a főzési időből 10% maradt fenn.	A sütési idő meghosszabbításához nyomja meg a <b>+1min</b> gombot.

## 16. HASZNÁLJON PARANCSIKONT!

Az alábbiakban az összes hasznos parancsikont látható. Ezek a felhasználói kézikönyv vonatkozó fejezeteiben is megtalálhatók.

### Hogyan állítsa be: Sütőfunkciók



### Hogyan állítsa be: Előre programozott sütés



### Hogyan állítsa be: Főzési idő



**Hogyan késleltesse: Sütés indítása és a sütés befejezése**



**Hogyan törölje: Időzítő beállítása**





**Használata: Húshőmérő szenzor**



## 17. KÖRNYEZETVÉDELMI TUDNIVALÓK

---

A  következő jelzéssel ellátott anyagokat hasznosítsa újra. Újrahasznosításhoz tegye a megfelelő konténerekbe a csomagolást. Járujon hozzá környezetünk és egészségünk védelméhez, és hasznosítsa újra az elektromos és elektronikus hulladékot. A  tiltó szimbólummal ellátott készüléket ne dobja a háztartási hulladék közé. Juttassa el a készüléket a helyi újrahasznosító telepre, vagy lépjen kapcsolatba a hulladékkezelésért felelős hivatallal.

## PUIKIEMS REZULTATAMS

---

Ačiū, kad pasirinkote šį AEG gaminį. Mes jį sukūrėme taip, kad nepriekaištingai veiktų daugelį metų – jame naudojamos pažangios technologijos ir naudingos unikalios funkcijos, kurios palengvins jūsų kasdienybę. Skirkite kelias minutes šiai instrukcijai perskaityti, kad pasinaudotumėte visais joje pateiktais patarimais. Apsilankykite mūsų interneto svetainėje.



Čia rasite naudojimo patarimų, brošiūrų, informacijos apie trikčių šalinimą, aptarnavimą ir remontą:

[www.aeg.com/support](http://www.aeg.com/support)



Užregistruokite savo gaminį ir naudokitės papildomomis paslaugomis:

[www.registeraeg.com](http://www.registeraeg.com)



Jūsų prietaisui skirtų priedų, nusidėvintųjų ir originalių atsarginių dalių ieškokite čia:

[www.aeg.com/shop](http://www.aeg.com/shop)

## KLIENTŲ APTARNAVIMAS IR TECHNINĖ PRIEŽIŪRA

---

Visada naudokite originalias atsargines dalis.

Kreipdamiesi į įgaliojantį aptarnavimo centrą įsitinkinkite, kad galite nurodyti šią informaciją: prietaiso modelis, PNC, serijos numeris.

Šią informaciją galima rasti techninių duomenų plokštėje.

 Įspėjimo / perspėjimo ir saugos informacija

 Bendroji informacija ir patarimai

 Aplinkosaugos informacija

Galimi pakeitimai.

## TURINYS

---

<b>1. SAUGOS INFORMACIJA.....</b>	<b>319</b>	<b>3. GAMINIO APRAŠYMAS.....</b>	<b>325</b>
1.1 Vaikų ir pažeidžiamų žmonių sauga.....	319	3.1 Bendroji apžvalga.....	325
1.2 Bendrieji saugos reikalavimai.....	320	3.2 Priedai.....	326
<b>2. SAUGOS INSTRUKCIJOS.....</b>	<b>321</b>	<b>4. KAIP ĮJUNGTI IR IŠJUNGTI ORKAITĘ..</b>	<b>326</b>
2.1 Įrengimas.....	321	4.1 Valdymo skydelis.....	326
2.2 Elektros prijungimas .....	322	4.2 Valdymo skydelis.....	327
2.3 Naudojimas.....	323	<b>5. PRIEŠ NAUDODAMI PIRMĄ KARTĄ.....</b>	<b>329</b>
2.4 Priežiūra ir valymas.....	324	5.1 Pirminis valymas .....	329
2.5 Pirolizinis valymas.....	324	5.2 Pirmasis prijungimas.....	329
2.6 Vidinis apšvietimas.....	325	5.3 Pirminis pašildymas.....	329
2.7 Paslauga.....	325		
2.8 Išmetimas.....	325		

<b>6. KASDIENIS NAUDOJIMAS.....</b>	<b>330</b>	<b>11.3</b> Kaip naudoti: Pirrolizinis valymas.....	346
<b>6.1</b> Kaip nustatyti Kaitinimo funkcijos	330	<b>11.4</b> Priminimas apie valymą.....	347
<b>6.2</b> Kaip nustatyti: Kepimo vadovas.....	330	<b>11.5</b> Kaip išimti ir įdėti: Durelės.....	347
<b>6.3</b> Kaitinimo funkcijos.....	331	<b>11.6</b> Kaip pakeisti: Lemputė.....	348
<b>6.4</b> Pastabos: Drėgnas konvek. kepimas.....	333	<b>12. TRIKČIŲ ŠALINIMAS.....</b>	<b>350</b>
<b>7. LAIKRODŽIO FUNKCIJOS.....</b>	<b>333</b>	<b>12.1</b> Ką daryti, jeigu.....	350
<b>7.1</b> Laikrodžio funkcijų aprašymas.....	333	<b>12.2</b> Kaip valdyti: Klaidų kodai.....	351
<b>7.2</b> Kaip nustatyti Laikrodžio funkcijos.....	334	<b>12.3</b> Naudojimo informacija.....	352
<b>8. KAIP NAUDOTI: PRIEDAI.....</b>	<b>337</b>	<b>13. ENERGIJOS EFEKTYVUMAS.....</b>	<b>352</b>
<b>8.1</b> Priedų naudojimas.....	337	<b>13.1</b> Informacija apie gaminį ir informacinis gaminio lapas*.....	352
<b>8.2</b> Maisto termometras.....	337	<b>13.2</b> Energijos taupymas.....	353
<b>9. PAPILDOMOS FUNKCIJOS.....</b>	<b>340</b>	<b>14. MENIU STRUKTŪRA.....</b>	<b>354</b>
<b>9.1</b> Kaip išsaugoti: Mėgstamiausios..	340	<b>14.1</b> Meniu.....	354
<b>9.2</b> Funkcijų užraktas.....	340	<b>14.2</b> Papildomas meniu, skirtas: Valymas.	354
<b>9.3</b> Automatinis išsijungimas.....	341	<b>14.3</b> Papildomas meniu, skirtas: Parinktys	355
<b>9.4</b> Aušinimo ventiliatorius.....	341	<b>14.4</b> Papildomas meniu, skirtas: Pasirinkim	355
<b>10. PATARIMAI.....</b>	<b>341</b>	as.....	355
<b>10.1</b> Gaminimo rekomendacijos.....	341	<b>14.5</b> Papildomas meniu, skirtas: Aptarnavim	356
<b>10.2</b> Drėgnas konvek. kepimas.....	341	as.....	356
<b>10.3</b> Drėgnas konvek. kepimas – rekomenduojami priedai.....	342	<b>15. TAI PAPRASTA!.....</b>	<b>356</b>
<b>10.4</b> Maisto gaminimo lentelės patikros įstaigoms.....	343	<b>16. PASINAUDOKITE NUORODA!.....</b>	<b>357</b>
<b>11. VALYMAS IR PRIEŽIŪRA.....</b>	<b>345</b>	<b>17. APLINKOS APSAUGA.....</b>	<b>358</b>
<b>11.1</b> Pastabos dėl valymo.....	345		
<b>11.2</b> Kaip išimti: Lentynų atramos .....	346		

## 1. SAUGOS INFORMACIJA

Prieš įrengdami ir naudodami šį prietaisą, atidžiai perskaitykite pateiktą instrukciją. Gamintojas neatsako už sužalojimus ar žalą, patirtą dėl netinkamo prietaiso įrengimo ar naudojimo. Instrukciją visada laikykite saugioje ir pasiekiamoje vietoje, kad prireikus galėtumėte pasižiūrėti.

### 1.1 Vaikų ir pažeidžiamų žmonių sauga

- Vyresni nei 8 metų vaikai ir asmenys, turintys fizinių, jutiminių arba protinių sutrikimų, arba asmenys, kuriems

trūksta patirties ar žinių, šį prietaisą gali naudoti tik prižiūrimi kitų arba gavę nurodymus, kaip saugiai naudotis prietaisu, jei jie supranta su prietaiso naudojimu susijusius pavojus. Mažesnių nei 8 metų vaikų ir asmenų, turinčių labai sunkią ir sudėtingą negalią, negalima be priežiūros leisti būti šalia prietaiso.

- Būtina visą laiką prižiūrėti vaikus ir užtikrinti, kad jie nežaistų su šiuo buitiniu prietaisu.
- Visas pakuotės medžiagas saugokite nuo vaikų ir tinkamai pašalinkite.
- DĖMESIO! Neleiskite vaikams ir naminiams gyvūnams būti šalia prietaiso jam veikiant arba vėstant. Prietaiso dalys naudojimo metu gali stipriai įkaisti.
- Jeigu prietaise yra apsaugos nuo vaikų įtaisas, jį reikia suaktyvinti.
- Vaikai be priežiūros negali atlikti prietaiso valymo ir naudotojo priežiūros darbų.

## 1.2 Bendrieji saugos reikalavimai

- Šis prietaisas yra skirtas tik maistui gaminti.
- Tai buitinis prietaisas, skirtas naudoti patalpose, vienam šeimos ūkiui.
- Šį prietaisą galima naudoti biuruose, viešbučių kambariuose, nakvynės ar svečių namuose ir kitoje panašioje aplinkoje, kur prietaiso naudojimo intensyvumas neviršija įprasto buitinio naudojimo.
- Šį prietaisą įrengti ir pakeisti jo laidą privalo tik kvalifikuotas specialistas.
- Nenaudokite prietaiso, prieš jo įrengimą balduose.
- Prieš vykdydami techninės priežiūros darbus, atjunkite prietaisą nuo maitinimo.
- Jei būtų pažeistas maitinimo laidas, jį gali pakeisti tik gamintojas, jo įgaliotasis techninės priežiūros centras arba panašios kvalifikacijos asmenys– antraip gali kilti elektros pavojus.



- DĖMESIO: Pasirūpinkite, kad prieš keičiant lempuotę prietaisas būtų išjungtas, kitaip galimas elektros smūgis.
- DĖMESIO: Prietaisas ir jo pasiekiamos dalys naudojimo metu įkaista. Būkite atsargūs, kad neprisiliestumėte prie kaitinimo elementų.
- Pagalbinius reikmenis arba indus iš orkaitės traukite ir į ją dėkite mūvėdami karščiui atsparias pirštines.
- Naudokite tik šiam prietaisui rekomenduojamą maisto (kepimo) termometrą.
- Jei norite išimti padėklų laikiklius, pirmiausia iš šoninių sienelių ištraukite laikiklio priekį, o po to galą. Padėklų laikiklius atgal sudėkite priešinga tvarka.
- Nenaudokite garintuvo prietaisui valyti.
- Durelių stiklo nevalykite šiurkščiu šveičiamuoju valikliu ar aštriomis metalinėmis grandyklėmis, nes galite subraižyti paviršių ir dėl to stiklas gali sudužti.
- Prieš atlikdami pirolizinį valymą išimkite iš prietaiso visus priedus ir išvalykite didesnius išsipylusio maisto likučius.

## 2. SAUGOS INSTRUKCIJOS

### 2.1 Įrengimas



#### **ISPĖJIMAS!**

Šį prietaisą įrengti privalo tik kvalifikuotas asmuo.

- Nuimkite visas pakavimo medžiagas.
- Neįrenkite ir nenaudokite sugadinto prietaiso.
- Vadovaukitės su prietaisu pateiktomis įrengimo instrukcijomis.
- Visada būkite atsargūs, kai perkeliate prietaisą, nes jis yra sunkus. Visada mūvėkite apsaugines pirštines ir avėkite uždara avalynę.
- Netraukite šio prietaiso už rankenos.
- Įrenkite prietaisą saugioje ir tinkamoje vietoje, atitinkančioje įrengimo reikalavimus.
- Būtina paisyti minimalių atstumų iki kitų prietaisų ir spintelėlių.
- Prieš montuodami prietaisą patikrinkite, ar orkaitės dureles galite laisvai atidaryti.
- Prietaise įrengta elektrinė aušinimo sistema. Ji turi būti prijungta prie elektros maitinimo šaltinio.
- Įmontuojamasis prietaisas privalo atitikti standarte DIN 68930 numatytus stabilumo reikalavimus.

Minimalus spintelės aukštis (po darbataliu)

578 (600) mm

# SAUGOS INSTRUKCIJOS

Spintelės plotis	560 mm
Spintelės gylis	550 (550) mm
Prietaiso priekinės dalies aukštis	594 mm
Prietaiso galinės dalies aukštis	576 mm
Prietaiso priekinės dalies plotis	595 mm
Prietaiso galinės dalies plotis	559 mm
Prietaiso gylis	567 mm
Prietaiso įmontavimo gylis	546 mm
Gylis su atidarytomis durelėmis	1027 mm
Minimalus ventiliacijos angos dydis. Anga prietaiso nugarėlės apačioje	560x20 mm
Pagrindinio maitinimo kabelio ilgis. Kabelis yra prietaiso nugarėlės dešiniajame kampe	1500 mm
Montavimo varžtai	4x25 mm

## 2.2 Elektros prijungimas



### ĮSPĖJIMAS!

Gaisro ir elektros smūgio pavojus.

- Visus elektros prijungimus privalo atlikti kvalifikuotas elektrikas.
- Prietaisą privaloma įžeminti.
- Įsitikinkite, kad parametrai techninių duomenų plokštelėje atitinka maitinimo tinklo elektros vardinius duomenis.
- Visada naudokite tinkamai įrengtą įžemintą saugųjį elektros lizdą.
- Nenaudokite daugiakanalių adapterių ir ilginamųjų laidų.
- Būkite atsargūs, kad nesugadintumėte elektros kištuko ir maitinimo laido. Jei reikėtų pakeisti maitinimo laidą, tai turi padaryti mūsų įgaliotasis techninės priežiūros centras.
- Saugokite, kad maitinimo laidai neliestų ir nebūtų arti prietaiso durelių arba nišos po prietaisu, ypač kai jis veikia arba durelės yra karštos.
- Dalių su įtampa ir izoliuotų dalių apsauga nuo smūgių turi būti pritvirtinta taip, kad nebūtų galima nuimti be įrankių.
- Elektros kištuką į tinklo lizdą junkite tik tuomet, kai visiškai pabaigsite įrengimą. Įsitikinkite, kad įrengus prietaisą, elektros laido kištuką būtų lengva pasiekti.
- Jeigu tinklo lizdas atsilaisvinęs, nejunkite kištuko.

- Norėdami išjungti prietaisą, netraukite už maitinimo laido. Visada traukite paėmę už elektros kištuko.
- Naudokite tik tinkamus izoliavimo įtaisus: liniją apsaugančius automatinius jungiklius, saugiklius (įsukami saugikliai turi būti išimami iš jų laikiklio), įžeminimo nuotėkio atjungiamuosius įtaisus ir kontaktorius.
- Elektros instaliacija privalo turėti izoliavimo įtaisą, kuris leidžia atjungti prietaisą nuo maitinimo tinklo ties visais poliais. Tarp izoliavimo įtaiso kontaktų turi būti mažiausiai 3 mm pločio tarpelis.
- Iki galo uždarykite prietaiso dureles, prieš įkišdami maitinimo laido kištuką į elektros tinklo lizdą.
- Prietaisas tiekiamas su pagrindiniu maitinimo laidu ir kištuku.

## 2.3 Naudojimas



### **ĮSPĖJIMAS!**

Sužalojimo, nudegimų ir elektros smūgio arba sprogimo pavojus.

- Nebandykite pakeisti šio prietaiso techninių savybių.
- Pasirūpinkite, kad ventiliacinės angos nebūtų užblokuotos.
- Nepalikite įjungto prietaiso be priežiūros.
- Po kiekvieno naudojimo prietaisą išvalykite.
- Atidarydami veikiančio prietaiso dureles būkite atsargūs. Iš vidaus gali išsiveržti įkaitintas oras.
- Nelieskite prietaiso drėgnomis rankomis arba jei prietaisas liečiasi su vandeniu.
- Nespauskite atidarytų durelių.
- Nenaudokite prietaiso, kaip darbinio paviršiaus ar daiktams laikyti.
- Atsargiai atidarykite prietaiso dureles. Naudojant maisto produktus su alkoholiu, gali susidaryti alkoholio ir oro mišinys.
- Atidarydami dureles pasirūpinkite, kad šalimais nebūtų kibirkščių ar atviros ugnies šaltinių.
- Šalia prietaiso, į prietaisą arba ant jo nedėkite degių medžiagų arba degiomis medžiagomis sudrėkintų daiktų.



### **ĮSPĖJIMAS!**

Pavojus sugadinti prietaisą.

- Emalės apsauga nuo pažeidimų ir išblukimo:
  - Nedėkite orkaitėms skirtų indų ar kitų objektų tiesiai ant prietaiso dugno.
  - Nedėkite aliuminio folijos tiesiai ant prietaiso ertmės dugno;
  - Nepilkite vandens tiesiai į įkaitusį prietaisą.
  - Nelaikykite prietaise paruoštų drėgnų patiekalų ir maisto produktų.
  - Būkite atsargūs montuodami arba išimdami prietaiso priedus.
- Emalio ar nerūdijančio plieno išblukimas neturi poveikio prietaiso veikimui.
- Drėgniems pyragams kepti naudokite gilų kepimo indą. Vaisių sultys palieka dėmes, kurias sudėtinga pašalinti.
- Maistą visuomet gaminkite uždare uždarę prietaiso dureles.
- Jeigu prietaisas įrengtas už baldo plokštės (pvz., durelių), pasirūpinkite, kad prietaisui veikiant durelės visada būtų atidarytos. Už durelių gali kauptis karštis ir drėgmė, kurie gali pakenkti prietaisui, baldams ar grindims. Neuždarykite durelių, kol po naudojimo prietaisas visiškai neatauš.

## 2.4 Priežiūra ir valymas



### **ĮSPĖJIMAS!**

Sužalojimo, gaisro arba prietaiso sugadinimo pavojus.

- Prieš atlikdami priežiūros darbus, išjunkite prietaisą ir ištraukite maitinimo laido kištuką iš elektros tinklo lizdo.
- Patikrinkite, ar prietaisas atvėšęs. Gali sutrūkti stiklo plokštės.
- Nedelsdami pakeiskite durelių stiklo plokštės, jeigu jos pažeistos. Kreipkitės į įgaliotąjį techninės priežiūros centrą.
- Būkite atsargūs, kai išimate prietaiso dureles. Durelės yra sunkios!
- Reguliariai valykite prietaisą, kad apsaugotumėte paviršių nuo nusidėvėjimo.
- Valykite prietaisą drėgna, minkšta šluoste. Naudokite tik neutralius ploviklius. Nenaudokite šveičiamųjų produktų, šveitimo kempinių, tirpiklių arba metalinių grandyklų.
- Jeigu naudojate orkaitės purškiklį, laikykitės ant pakuotės pateiktų saugumo nurodymų.

## 2.5 Pirolizinis valymas



### **ĮSPĖJIMAS!**

Sužalojimo / gaisro / cheminių emisijų (dūmų) rizika naudojant pirolizės režimą.

- Prieš vykdydami pirolizinio išsivalymo funkciją arba prieš pirmą naudojimą, pašalinkite iš orkaitės:
  - bet kokius maisto likučius, aliejaus ar riebalų išsiliejimus / likučius;
  - išimamus daiktus (įskaitant lentynas, šoninius bėgelius ir pan., pateiktus su gaminiu), ypač nesvylančius puodus, keptuves, skardas, indus ir pan.;
- Atidžiai perskaitykite visus pirolizinio valymo nurodymus.
- Neprileiskite vaikų prie prietaiso, kol veikia pirolizinis valymas. Prietaisas labai įkaista ir karštas oras išeina iš priekinių aušinimo angų.
- Pirolizinis valymas yra aukštos temperatūros procesas, kurio metu iš maisto ruošimo likučių ir konstrukcinių medžiagų gali išsiskirti dūmai, todėl vartotojams primygtinai rekomenduojama:
  - pirolizinio valymo metu ir po jo pasirūpinti geru vėdinimu;
  - pirmą kartą naudojant prietaisą maksimalia temperatūra ir po to užtikrinti gerą vėdinimą.
- Kitaip nei žmonės, kai kurie paukščiai ir ropliai yra nepaprastai jautrūs garams, kylantiems visų pirolizinių orkaitių valymo proceso metu.
  - Patraukite visus naminius gyvūnus (ypač paukščius) toliau nuo prietaiso pirolizinio valymo metu ir po jo bei pirmą kartą paleidę prietaisą veikti didžiausia temperatūra į gerai vėdinamą plotą.
- Maži naminiai gyvūnai gali būti labai jautrūs lokalizuotiems temperatūros pokyčiams šalia visų pirolizinių orkaitių, kai veikia pirolizinė savaiminio išsivalymo programa.
- Visų pirolizinių orkaitių pirolizinio valymo metu aukšta temperatūra gali sugadinti nesvylančią puodų, keptuvių, skardų, virtuvės indų ir pan. dangą, o taip pat gali būti nedidelio lygio kenksmingų dūmų šaltiniu.
- Dūmai, kylantys iš visų pirolizinių orkaitių / nudeginant maisto gaminimo metu likusius nešvarumus, žmonėms, įskaitant vaikus ar sveikatos sutrikimų turintiems asmenims, nėra kenksmingi.

## 2.6 Vidinis apšvietimas



### ĮSPĖJIMAS!

Pavojus gauti elektros smūgį.

- Šio gaminio viduje esanti (-čios) lemputė (-ės) ir atskirai parduodamos atsarginės lemputės: Šios lemputės turi atlaikyti ekstremalias fizines sąlygas buitiniuose prietaisuose, pavyzdžiui, temperatūra, vibracija, drėgmė, arba yra skirtos informuoti apie prietaiso veikimo būseną. Jos nėra skirtos naudoti kitoms paskirtims ir netinka patalpoms apšviesti.
- Šiame gaminyje yra šviesos šaltinis, kurio energijos vartojimo efektyvumo klasė G.
- Naudokite tik tų pačių techninių duomenų lemputes.

## 2.7 Paslauga

- Dėl prietaiso remonto kreipkitės į įgaliotąjį techninės priežiūros centrą.
- Naudokite tik originalias dalis.

## 2.8 Išmetimas



### ĮSPĖJIMAS!

Pavojus susižeisti arba uždusti.

- Norėdami sužinoti, kaip tinkamai utilizuoti prietaisą, susisiekite su atitinkama savivaldybės įstaiga.
- Ištraukite maitinimo laido kištuką iš maitinimo tinklo lizdo.
- Nupjaukite maitinimo laidą arti prietaiso ir pašalinkite jį.
- Nuimkite durelių skląstį, kad vaikai, ar naminiai gyvūnai neįstrigtų prietaiso viduje.

## 3. GAMINIO APRAŠYMAS

### 3.1 Bendroji apžvalga

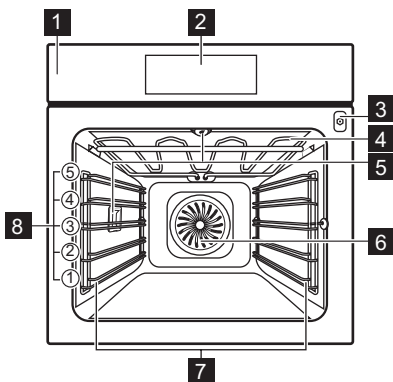

- 1 Valdymo skydelis
- 2 Valdymo skydelis (ekranas)
- 3 Maisto termometro lizdas
- 4 Šildymo elementas
- 5 Lemputė
- 6 Ventiliatorius
- 7 Lentynos atrama, išimama
- 8 Vietos lentynoje

# KAIP ĮJUNGTI IR IŠJUNGTI ORKAITĘ.

---

## 3.2 Priedai

### Vielinė lentynėlė

Virtuvės reikmenims, pyragų formoms, pakeistuviams.

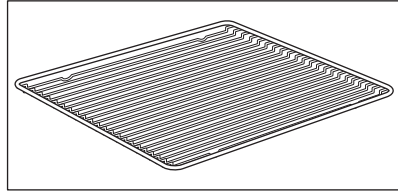

### Kepimo padėklas

Pyragams ir sausainiams kepti.

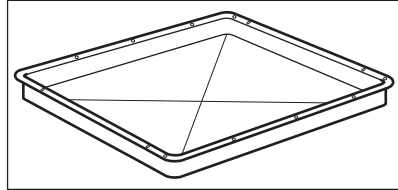

### Grilio / kepinimo pakeistuvis

Kepti ir skrudinti arba riebalams surinkti.

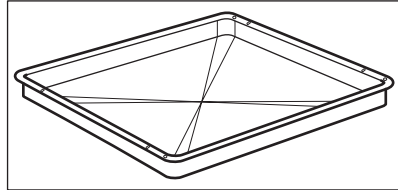

### Maisto termometras

Temperatūrai matuoti maisto viduje.

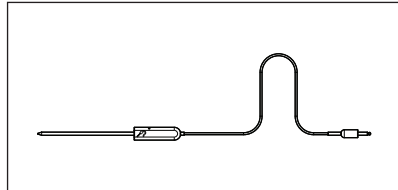

### Teleskopiniai bėgeliai

Skardoms ir grotelėms lengviau įdėti ir išimti.

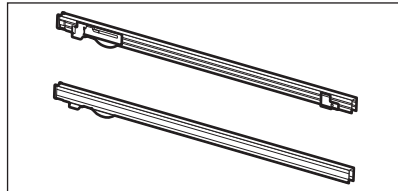

# 4. KAIP ĮJUNGTI IR IŠJUNGTI ORKAITĘ.



---

## 4.1 Valdymo skydelis

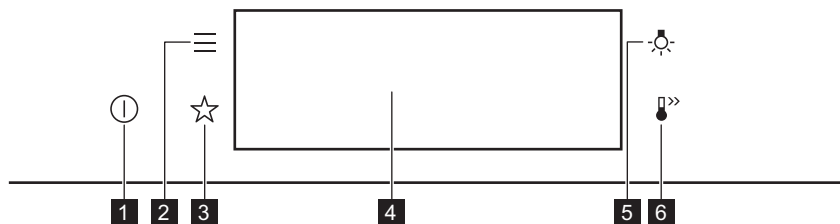
# KAIP ĮJUNGTI IR IŠJUNGTI ORKAITĘ.



<b>1</b>	Ijungta / Išjungta	Palaikykite nuspaudę, kad įjungtumėte ir išjungtumėte orkaitę.
<b>2</b>	Meniu	Pateikiamas orkaitės funkcijų sąrašas.
<b>3</b>	Mėgstamiausios	Pateikiamas mėgstamiausių nuostatų sąrašas.
<b>4</b>	Valdymo skydelis (ekranas)	Parodo orkaitės nuostatas.
<b>5</b>	Lemputės jungiklis	Lemputei įjungti ir išjungti.
<b>6</b>	Greitas įkaitinimas	Funkcijai įjungti ir išjungti: Greitas įkaitinimas.

 <p><b>Laikykite nuspaudę</b></p>	 <p><b>Perkelti</b></p>	 <p><b>Paspauskite ir palaikykite nuspaudę.</b></p>
Palieskite paviršių pirštu.	Braukite pirštu per paviršių.	Lieskite paviršių 3 sekundes.

## 4.2 Valdymo skydelis

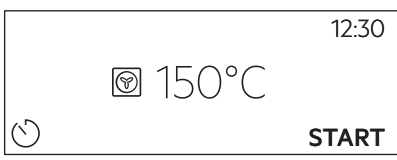
	Įjungę pagrindiniame valdymo skydelio ekrane pamatysite pasirinktą kaitinimo funkciją ir numatytąją temperatūrą.
---	--

# KAIP ĮJUNGTI IR IŠJUNGTI ORKAITĘ.

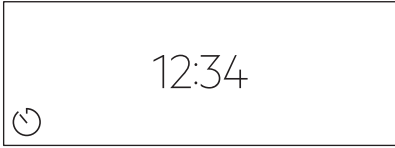
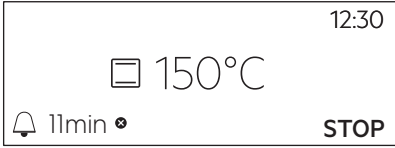
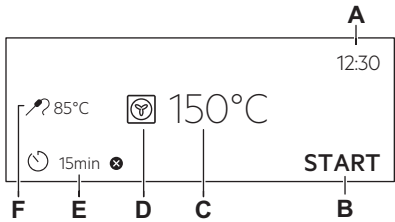
	<p>Jeigu orkaitės nenaudosite 2 minutes, įsijungs budėjimo režimas.</p>
	<p>Kepdami maistą valdymo skydelyje matysite pasirinktas funkcijas ir kitas galimas parinktis.</p>
	<p>Ekranas su pagrindinėmis funkcijomis.</p> <ul style="list-style-type: none"> <li>A. Paros laikas</li> <li>B. PRADĖTI/SUSTABDYMAS</li> <li>C. Temperatūra</li> <li>D. Kaitinimo funkcijos</li> <li>E. Laikmatis</li> <li>F. Maisto termometras (ne visuose modeliuose)</li> </ul>

## Valdymo skydelio indikatoriai

**Pagrindiniai indikatoriai** – skirti naršyti valdymo skydelio meniu.

<p>OK Patvirtinti pasirinkimą / nustatymą.</p>	<p>&lt; Sugrįžti meniu vienu lygiu atgal.</p>	<p>↶ Panaikinti paskutinį veiksmą.</p>	<p>☰ Parinkti įjungti ir išjungti.</p>
--	---	--	--

**Įspėjamasis signalas pasibaigus laikui funkcijos indikatoriai** – pasibaigus nustatytam laikui suveikia garsinis signalas.

<p>🔔 Funkcija įjungta.</p>	<p>🔔 STOP Funkcija įjungta. Kepimas sustabdomas automatiškai.</p>	<p>🔔 Įspėjamasis signalas pasibaigus laikui išjungtas.</p>
--------------------------------	---	--

## Laikmačio indikatoriai

<p>🕒 Jei norite nustatyti funkciją: Atidėtas paleidimas.</p>	<p>✖ Atšaukti nustatymą.</p>
--	----------------------------------





## 5. PRIEŠ NAUDODAMI PIRMĄ KARTĄ



### ĮSPĖJIMAS!

Žr. saugos skyrius.

### 5.1 Pirminis valymas

		
<b>1-as veiksmas</b>	<b>2-as veiksmas</b>	<b>3-as veiksmas</b>
Išimkite iš orkaitės visus priedus ir išimamas lentynų atramas.	Orkaitę ir jos priedus valykite minkšta šluoste ir šiltu švelniu plovikliu skiestu vandeniu.	Įdėkite priedus ir išimamas lentynų atramas į orkaitę.

### 5.2 Pirmasis prijungimas



Pirmą kartą prisijungę ekrane matysite pasveikinimo pranešimą.

Turite atlikti šiuos nustatymus: Kalba, Ekranų ryškumas, Mygtukų tonai, Įspėjamo signalo garsas, Paros laikas.

### 5.3 Pirminis pašildymas



Prieš pirmąjį naudojimą įkaitinkite tuščią orkaitę.

<b>1-as veiksmas</b>	Išimkite iš orkaitės visus priedus ir išimamas lentynų atramas.
<b>2-as veiksmas</b>	Nustatykite maksimalią temperatūrą funkcijai:  Palikite orkaitę veikti 1 val.
<b>3-ias veiksmas</b>	Nustatykite maksimalią temperatūrą funkcijai:  Palikite orkaitę veikti 15 min.



Iš orkaitės gali skliti kvapas ir dūmai išankstinio įkaitinimo metu. Pasirūpinkite, kad patalpa būtų vėdinama.

## 6. KASDIENIS NAUDOJIMAS



### ĮSPĖJIMAS!

Žr. saugos skyrius.

### 6.1 Kaip nustatyti Kaitinimo funkcijas

<b>1-as veiksmas</b>	Ijunkite orkaitę. Valdymo skydelyje matysite numatytąją kaitinimo funkciją.
<b>2-as veiksmas</b>	Paspauskite kaitinimo funkcijos simbolį, kad atidarytumėte papildomą meniu.
<b>3-ias veiksmas</b>	Pasirinkite kaitinimo funkciją ir paspauskite: <b>OK</b> . Valdymo skydelyje matysite temperatūrą.
<b>4-as veiksmas.</b>	Nustatyti temperatūrą. Paspauskite <b>OK</b> .
<b>5-as veiksmas.</b>	Paspauskite: <b>START</b> . Maisto termometras – termometrą galite prijungti bet kada, prieš ruošiant maistą ar jį ruošdami.
STOP - paspauskite, kad išjungtumėte kaitinimo funkciją.	
<b>6-as veiksmas</b>	Išjunkite orkaitę.

### Pasinaudokite nuoroda!



### 6.2 Kaip nustatyti: Kepimo vadovas



Kiekvienam patiekalui šiame papildomame meniu rekomenduojama funkcija ir temperatūra. Galite koreguoti laiką ir temperatūrą.

Kai kuriuos patiekalus taip pat galite gaminti naudodami:

- Pagal svorį
- Maisto termometras

Laipsnis iki kurio patiekalas gaminamas:

- Lengvai iškeptas arba Mažiau
- Vidutiniškai iškeptas
- Gerai iškeptas arba Daugiau



<b>1-as veiksmas</b>	Ijunkite orkaitę.
<b>2-as veiksmas</b>	Paspauskite:  .
<b>3-ias veiksmas</b>	Paspauskite:  . Įveskite: Kepimo vadovas.
<b>4-as veiksmas.</b>	Pasirinkite patiekalą arba maisto tipą.
<b>5-as veiksmas.</b>	Paspauskite: START .

**Pasinaudokite nuroda!**









## 6.3 Kaitinimo funkcijos



### STANDARTINĖS





Kaitinimo funkcija	Paskirtis
 <b>Grilis</b>	Ploniems maisto gabalėliams ir duonos skrebučiams kepti grilyje.
 <b>Terminis kepintuvas</b>	Skirta didesniems mėsos arba paukštienos su kaulais gabalams kepti viename lygyje. Tinka apkepams ir skrudinti.
 <b>Karšto oro srautas</b>	Skirta vienu metu kepti ir maistui džiovinti trijuose lygiuose. Nustatykite 20–40 °C mažesnę temperatūrą nei Apatinis + viršutinis kaitinimas atveju.

# KASDIENIS NAUDOJIMAS

Kaitinimo funkcija	Paskirtis
 <b>Šaldytas maistas</b>	Traškiems pusfabrikačiams ruošti (pvz., gruzdintoms bulvytėms, keptoms bulvytėms ar rytietiškiems suktinukams).
 <b>Apatinis + viršutinis kaitinimas</b>	Kepti ir skrudinti maistą vienoje lentynos padėtyje.
 <b>Picos programa</b>	Kepti picą. Intensyviai skrudinti ir traškiam pagrindui paruošti.
 <b>Apatinis kaitinimas</b>	Kepti pyragus traškiu pagrindu ir konservuoti maistą.
 <b>Duona</b>	Naudokite šią funkciją traškiai, nuostabios spalvos ir blizgaus paviršiaus duonai ir bandelėms kepti.
 <b>Tešlos kildinimas</b>	Paspartinti mielinės tešlos kildinimą. Tešlos paviršius neišdžiūsta, o tešla išlieka elastinga.

## SPECIALIOS FUNKCIJOS

Kaitinimo funkcija	Paskirtis
 <b>Konservavimas</b>	Skirta daržovių konservams (pvz., marinuotiems agurkams) ruošti.
 <b>Džiovinimas</b>	Džiovinti pjaustytus vaisius, daržoves ir grybus.
 <b>Lėkščių pašildymas</b>	Skirta lėkštėms pašildyti prieš patiekiant maistą.

Kaitinimo funkcija	Paskirtis
 <p>Atitirpinimas</p>	Atitirpinti maistą (daržoves ir vaisius). Atitirpimo laikas priklauso nuo užšaldymo maisto kiekio.
 <p>Apkepas "Au Gratin"</p>	Lazanijai arba bulvių plokštainiui. Tinka apkepams ir skrudinti.
 <p>Kepimas žemoje temperatūroje</p>	Švelniems ir sultingiems kepsniams ruošti.
 <p>Šilumos palaikymas</p>	Palaikyti šiltą maistą.
 <p>Drėgnas konvek. kepimas</p>	Ši funkcija ruošiant maistą padeda taupyti energiją. Naudojantis šia funkcija temperatūra orkaitėje gali skirtis nuo nustatytos. Išnaudojamas perteklinis karštis. Kaitinimo galią galima sumažinti. Daugiau informacijos rasite skyriuje „Kasdienis naudojimas“, Pastabos apie: Drėgnas konvek. kepimas.

## 6.4 Pastabos: Drėgnas konvek. kepimas

Ši funkcija naudojama vertinant energijos sąnaudų efektyvumo klasę ir atitikimą ekologiniams reikalavimams, kaip numato ES 65/2014 ir ES 66/2014 direktyvos. Patikros pagal EN 60350-1 standartą.

Gaminant maistą orkaitės durelės turi būti uždarytos, kad funkcija nebūtų nutraukta ir veiktų efektyviausiai.

Naudojant šią funkciją, lemputė automatiškai išsijungs po 30 sekundžių.

Nurodymus dėl maisto gaminimo rasite skyriuje „Patarimai“, Drėgnas konvek. kepimas. Dėl energijos taupymo rekomendacijų žr. skyrių „Energijos efektyvumas“, „Energijos taupymas“.

## 7. LAIKRODŽIO FUNKCIJOS

### 7.1 Laikrodžio funkcijų aprašymas

Laikrodžio funkcija	Paskirtis
Kepimo laikas	Maisto gaminimo trukmei nustatyti. Didžiausia trukmė 23 val. 59 min.

# LAIKRODŽIO FUNKCIJOS

Laikrodžio funkcija	Paskirtis
Nutraukti veiksmą	Nustatyti funkciją, kuri įsijungia laikmačiui baigus veikti.
Atidėtas paleidimas	Nustatyti įjungimo ir (arba) gaminimo pabaigos laiką.
Laiko pratęsimas	Pratęsti gaminimo laiką.
Priminimas	Nustatyti atgalinės laiko atskaitos laiką. Daugiausiai 23 val. 59 min. Ši funkcija neturi įtakos orkaitės veikimui.
Laikmatis	Stebima, kiek laiko veikia funkcija. Laikmatis – galite ją įjungti ir išjungti.

## 7.2 Kaip nustatyti Laikrodžio funkcijas

Kaip nustatyti laikrodį	
1-as veiksmas	Paspauskite: Paros laikas.
2-as veiksmas	Nustatykite laiką. Paspauskite: OK.

Kaip nustatyti gaminimo trukmę	
1-as veiksmas	Pasirinkite kaitinimo funkciją ir nustatykite temperatūrą.
2-as veiksmas	Paspauskite:  .
3-ias veiksmas	Nustatykite laiką. Paspauskite: OK.

## Pasinaudokite nuoroda!



Kaip pasirinkti pabaigos parinktį	
1-as veiksmas	Pasirinkite kaitinimo funkciją ir nustatykite temperatūrą.
2-as veiksmas	Paspauskite:  .
3-ias veiksmas	Nustatykite maisto gaminimo laiką.
4-as veiksmas	Paspauskite: ● ● ● .
5-as veiksmas.	Paspauskite: Nutraukti veiksmą.
6-as veiksmas	Pasirinkite norimą Nutraukti veiksmą.
7-as veiksmas	Paspauskite: OK. Kartokite veiksmą, kol valdymo skydelyje pamatysite pagrindinį langą.

Kaip atidėti maisto gaminimo pradžia	
1-as veiksmas	Pasirinkite kaitinimo funkciją ir temperatūrą.
2-as veiksmas	Paspauskite:  .

# LAIKRODŽIO FUNKCIJOS

Kaip atidėti maisto gaminimo pradžia	
3-ias veiksmas	Nustatykite maisto gaminimo laiką.
4-as veiksmas	Paspauskite: ● ● ● .
5-as veiksmas.	Paspauskite: Atidėtas paleidimas.
6-as veiksmas	Pasirinkite reikšmę.
7-as veiksmas	Paspauskite: OK. Kartokite veiksmą, kol valdymo skydelyje pamatysite pagrindinį langą.

Kaip pratęsti maisto gaminimo laiką	
Kai lieka 10 % gaminimo laiko ir panašu, kad maistas per tą laiką nebus paruoštas, galite pratęsti gaminimo laiką. Jūs taip pat galite pakeisti kaitinimo funkciją.	
Spauskite <b>+1min</b> , kad pratęstumėte maisto gaminimo laiką.	

Kaip pakeisti laikmačio nuostatas	
1-as veiksmas	Paspauskite:  .
2-as veiksmas	Nustatykite laikmačio rodmenį.
3-ias veiksmas	Paspauskite: OK.
Gamindami maistą jūs bet kada galite pakeisti nustatytą laiką.	



## 8. KAIP NAUDOTI: PRIEDAI

### 8.1 Priedų naudojimas

Mažas įdubimas viršuje padidina saugumą. Įlinkiai taip pat apsaugo nuo apvirtimo. Aukštas lentynos kraštelis neleis prikaistuviui nuo jos nuslysti.

**Vielinė lentynėlė:**

Įstumkite groteles tarp lentynos laikiklių.

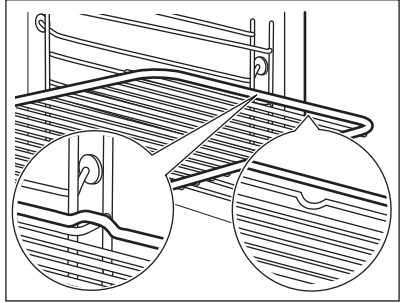

**Kepimo padėklas / Gilus prikaistuvis:**

Įstumkite skardą tarp lentynos laikiklių.

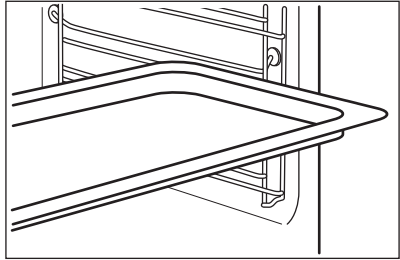

**Vielinė lentynėlė, Kepimo padėklas / Gilus prikaistuvis:**

Įstumkite padėklą tarp lentynos laikiklių ir ant jų uždėtos vielinės lentynėlės.

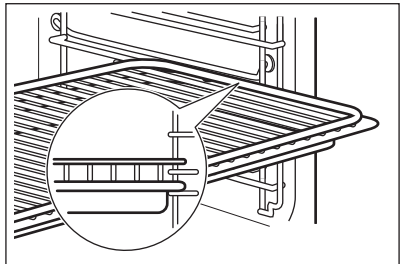



### 8.2 Maisto termometras

Maisto termometras – maisto temperatūrai matuoti. Galite naudoti su kiekviena kaitinimo funkcija.

# KAIP NAUDOTI: PRIEDAI

## Reikia nustatyti dvi temperatūrų reikšmes.

 Orkaitės temperatūra: nuo 120 °C.	 Temperatūra patiekalo viduje.
--	--



## Geriausiams kepimo rezultatams užtikrinti:

Maisto produktai turi būti kambario temperatūros.	- nenaudokite skystiems patiekalams.	- gaminant jis turi būti patiekalo viduje.
---	--------------------------------------	--

Orkaitė apskaičiuoja apytikrą maisto gaminimo pabaigos laiką. Jis priklauso nuo maisto kiekio, nustatytos orkaitės funkcijos ir temperatūros.

## Kaip naudoti: Maisto termometras

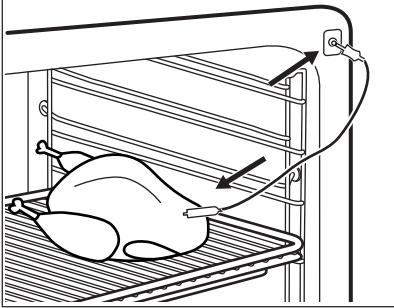
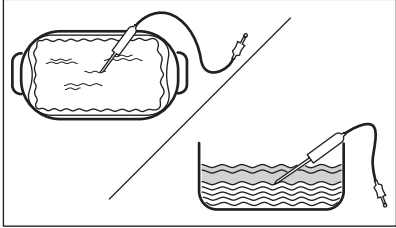
<b>1-as veiksmas</b>	Įjunkite orkaitę.	
<b>2-as veiksmas</b>	Nustatykite kaitinimo funkciją ir, jeigu reikia, orkaitės temperatūrą.	
<b>3-ias veiksmas</b>	Įdėkite: Maisto termometras.	
<b>mėsą, paukštieną ar žuvį</b>	<b>Užkepėlės</b>	
Jeigu įmanoma, įkiškite Maisto termometras galą storiausioje mėsos gabalo ar žuvies dalyje. Pasirūpinkite, kad bent 3/4 Maisto termometras būtų patiekalo viduje.	Įkiškite Maisto termometras galą tiksliai į troškinio vidurį. Kepimo metu Maisto termometras turi išlikti vienoje vietoje. Todėl tam naudokite tvirtą patiekalo dalį. Silikoninę Maisto termometras rankenėlę atremkite į kepimo indo kraštelį. Maisto termometras galas neturi liesti kepimo indo dugno.	

	
<b>4-as veiksmas.</b>	<p>Įkiškite Maisto termometras į lizdą, esantį orkaitės priekyje. Valdymo pultelyje matysite dabartinę temperatūrą: Maisto termometras.</p>
<b>5-as veiksmas.</b>	<p> – paspauskite, kad nustatytumėte pageidaujamą kepimo temperatūrą.</p>
<b>6-as veiksmas</b>	<ul style="list-style-type: none"> <li>● ● ● – paspauskite, kad pasirinktumėte norimą parinktį:</li> <li>• Įspėjamasis signalas pasibaigus laikui – pasiekus pasirinktą temperatūrą pasigirs signalas.</li> <li>• Įspėjamasis signalas ir kepimo sustabdymas pasibaigus laikui – pasiekus pasirinktą kepimo temperatūrą pasigirs garsinis signalas ir orkaitė išsijungs.</li> </ul>
<b>7-as veiksmas</b>	<p>Pasirinkite parinktį ir pakartotinai spauskite: <b>OK</b>, kad sugrįžtumėte į pagrindinį meniu.</p>
<b>8-as veiksmas</b>	<p>Paspauskite: <b>START</b> . Pasiekus nustatytą temperatūrą pasigirs signalas. Galite sustabdyti arba tęsti maisto ruošimą priklausomai nuo aplinkybių.</p>
<b>9-as veiksmas</b>	<p>Ištraukite Maisto termometras kištuką iš lizdo ir išimkite patiekalą iš orkaitės.</p> <div style="border: 1px solid black; padding: 5px; margin-top: 10px;"> <p> <b>ĮSPĖJIMAS!</b> Galima nusideginti, nes Maisto termometras bus įkaitęs. Termometro kištuką traukdami iš lizdo ir jutiklį traukdami iš patiekalo būkite atsargūs.</p> </div>



**Pasinaudokite nuoroda!**



## 9. PAPILDOMOS FUNKCIJOS



### 9.1 Kaip išsaugoti: Mėgstamiausios

Galite išsaugoti mėgstamas nuostatas, pavyzdžiui, kaitinimo funkciją, maisto gaminimo trukmę, temperatūrą arba valymo funkciją. Galite išsaugoti 3 mėgstamas nuostatas.

<b>1-as veiksmas</b>	Ijunkite orkaitę.
<b>2-as veiksmas</b>	Pasirinkite norimą nuostatą.
<b>3-as veiksmas</b>	Paspauskite  . Pasirinkite: Mėgstamiausios.
<b>4-as veiksmas.</b>	Pasirinkite: Išsaugoti esamus nustatymus.
<b>5-as veiksmas</b>	Paspauskite + ir pridėkite nuostatą į sąrašą: Mėgstamiausios. Paspauskite OK.
 – paspauskite nuostatai atkurti.  – paspauskite nuostatai atšaukti.	



### 9.2 Funkcijų užraktas

Funkcija apsaugo nuo atsitiktinio kaitinimo funkcijos pakeitimo.

<b>1-as veiksmas</b>	Ijunkite orkaitę.
<b>2-as veiksmas</b>	Pasirinkite kaitinimo funkciją.
<b>3-ias veiksmas</b>	 ,  – paspauskite vienu metu, kad įjungtumėte funkciją.
Norėdami išjungti funkciją, pakartokite 3-čią veiksmą.	

### 9.3 Automatinis išsijungimas

Siekiant užtikrinti saugumą po tam tikro laiko orkaitė išsijungs savaime, jei kaitinimo funkcija veiks, o nustatymų nepakeisite.

 (°C)	 (val.)
30 - 115	12.5
120 - 195	8.5
200 - 245	5.5
iki 250	3

Automatinis išsijungimas neveiks, jei naudosite šias funkcijas: Orkaitės apšvietimas, Maisto termometras, Pabaiga, Kepimas žemoje temperatūroje.

### 9.4 Aušinimo ventiliatorius

Kai orkaitė veikia, aušinimo ventiliatorius įsijungia automatiškai, kad orkaitės paviršiai išliktų vėsūs. Orkaitę išjungus, aušinimo ventiliatorius gali veikti toliau, kol orkaitė atvėsta.





## 10. PATARIMAI

### 10.1 Gaminimo rekomendacijos

<p>Lentelėse nurodyta temperatūra ir ruošimo laikas yra tik orientaciniai. Jie priklauso nuo receptų, naudojamų produktų kokybės ir kiekio.</p> <p>Jūsų orkaitė gali kepti ar skrudinti kitaip negu anksčiau turėta orkaitė. Toliau pateikiamos rekomenduojamos temperatūros, gaminimo trukmės ir lentynos padėties nuostatos konkrečioms patiekalams.</p> <p>Jei nerandate nuostatų konkrečiam receptui, vadovaukitės panašiais receptais.</p> <p>Daugiau maisto gaminimo rekomendacijų rasite mūsų interneto svetainėje maisto gaminimo lentelėse. Norėdami rasti maisto gaminimo patarimų, patikrinkite PNC numerį, esantį techninių duomenų plokštelėje, ant orkaitės priekinio rėmo.</p>



### 10.2 Drėgnas konvek. kepimas

Laikykitės toliau lentelėje nurodytų rekomendacijų, kad gautumėte geriausius rezultatus.

		 (°C)		 (min.)
Kavos bandelės, 16 vnt.	kepamoji skarda ar su- renkamoji skarda	180	2	25–35
Biskvitinis vynio- tinis	kepamoji skarda ar su- renkamoji skarda	180	2	15–25
Visa žuvis, 0,2 kg	kepamoji skarda ar su- renkamoji skarda	180	3	15–25
Sausainiai, 16 vnt.	kepamoji skarda ar su- renkamoji skarda	180	2	20–30
Migdolų sausai- niai, 24 vnt.	kepamoji skarda ar su- renkamoji skarda	160	2	25–35
Keksiukai, 12 vnt.	kepamoji skarda ar su- renkamoji skarda	180	2	20–30
Pikantiški tešlai- niai, 20 vnt.	kepamoji skarda ar su- renkamoji skarda	180	2	20–30
Smėliniai sau- sainiai, 20 vnt.	kepamoji skarda ar su- renkamoji skarda	140	2	15–25
Tarteletės, 8 vnt.	kepamoji skarda ar su- renkamoji skarda	180	2	15–25

## 10.3 Drėgnas konvek. kepimas – rekomenduojami priedai

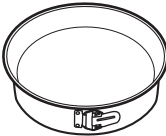
Naudokite tamsias ir neatspindinčias skardas ir indus. Jie geriau sugeria karštį, nei šviesių spalvų ar atspindintys indai.

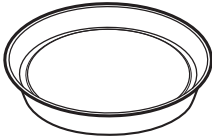





			
<b>Picos kepimo skarda</b>	<b>Kepimo indas</b>	<b>Indeliai atski- roms valgio porcijoms pa- ruošti</b>	<b>Apkepo skarda</b>







Tamsi, neatspindinti 28 cm skersmens	Tamsi, neatspindinti 26 cm skersmens	Keraminė 8 cm skers- mens, 5 cm aukščio	Tamsi, neatspindinti 28 cm skersmens
---	---	--	---

## 10.4 Maisto gaminimo lentelės patikros įstaigoms

### Informacija patikros įstaigoms

Patikros pagal: EN 60350, IEC 60350.

 <b>KEPIMAS VIENAME LYGYJE. Kepimas skardose</b>				
		 (°C)	 (min.)	
Biskvitinis pyragas be riebalų	Karšto oro srautas	140–150	35–50	2
Biskvitinis pyragas be riebalų	Apatinis + viršutinis kaitinimas	160	35–50	2
Obuolių pyragas, 2 kepi- mo formos Ø20 cm	Karšto oro srautas	160	60–90	2
Obuolių pyragas, 2 kepi- mo formos Ø20 cm	Apatinis + viršutinis kaitinimas	180	70–90	1

 <b>KEPIMAS VIENAME LYGYJE. Sausainiai</b>				
 <b>Naudokite trečią lentynos padėtį.</b>				
		 (°C)	 (min.)	
Trapios tešlos kepiniai / smėlio juostelės	Karšto oro srautas	140	25–40	





# PATARIMAI



## KEPIMAS VIENAME LYGYJE. Sausainiai







Naudokite trečią lentynos padėtį.

		 (°C)	 (min.)
Trapios tešlos kepiniai / smėlio juostelės, įkaitinkite tuščią orkaitę	Apatinis + viršutinis kaitinimas	160	20–30
Pyragaičiai, 20 vienetų padėkle, įkaitinkite tuščią orkaitę	Karšto oro srautas	150	20–35
Pyragaičiai, 20 vienetų padėkle, įkaitinkite tuščią orkaitę	Apatinis + viršutinis kaitinimas	170	20–30



## KEPIMAS KELIAIS LYGIAIS. Sausainiai

		 (°C)	 (min.)	
Trapios tešlos kepiniai / smėlio juostelės	Karšto oro srautas	140	25–45	1 / 4
Pyragaičiai, 20 vienetų padėkle, įkaitinkite tuščią orkaitę	Karšto oro srautas	150	23–40	1 / 4
Biskvitinis pyragas be riebalų	Karšto oro srautas	160	35–50	1 / 4





**GRILIS**



Kaitinkite tuščią orkaitę 5 minutes.



Grilis nustačius didžiausią temperatūrą.



(min.)



Skrebutis

Grilis

1–3

5

Jautienos kepsnys, laikui įpusėjus apverskite

Grilis

24–30

4

## 11. VALYMAS IR PRIEŽIŪRA



**ĮSPĖJIMAS!**

Žr. saugos skyrius.

### 11.1 Pastabos dėl valymo



**Valymo priemonės**

Orkaitės priekį valykite minkšta šluoste ir šiltu vandeniu su švelniu plovikliu.

Metalinius paviršius valykite valymo tirpalu.

Dėmes valykite švelniu plovikliu.



**Kasdienis naudojimas**

Ertmę valykite po kiekvieno naudojimo. Riebalų kaupimasis ar kiti likučiai gali sukelti gaisrą.

Nelaikykite patiekalų orkaitėje ilgiau nei 20 minučių. Po kiekvieno naudojimo iššluostykite ertmę minkšta šluoste.

 <p><b>Priedai</b></p>	<p>Visus priedus valykite po kiekvieno naudojimo ir palikite juos išdžiūti. Valykite minkšta šluoste ir šiltu vandeniu bei švelniu plovikliu. Priedų indaplovėje plauti negalima .</p>
	<p>Priedams su nesvylančia danga valyti nenaudokite šveičiamojo valiklio ar aštrių daiktų.</p>

## 11.2 Kaip išimti: Lentynų atramos

Išimkite lentynų atramas ir išvalykite orkaitę.

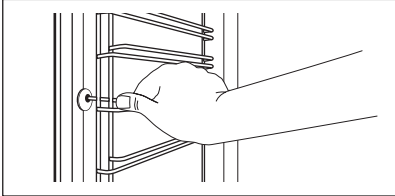
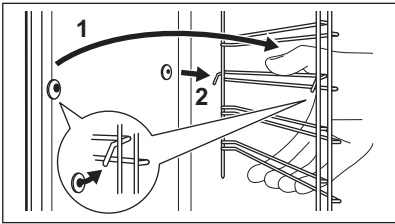
<p><b>1-as veiksmas</b></p>	<p>Išjunkite orkaitę ir palaukite, kol ji atvės.</p>	
<p><b>2-as veiksmas</b></p>	<p>Atitraukite lentynos atramos priekį nuo šoninės sienelės.</p>	
<p><b>3-as veiksmas</b></p>	<p>Lentynos atramos galinę dalį patraukite nuo šoninės sienelės ir ištraukite ją.</p>	
<p><b>4-as veiksmas</b></p>	<p>Padėklų laikiklius atgal sudėkite priešinga tvarka. Ištraukiamų bėgelių atraminiai kaiščiai turi būti atsukti į priekį.</p>	

## 11.3 Kaip naudoti: Pirolizinis valymas

Išvalykite orkaitę naudodamiesi Pirolizinis valymas funkcija.



### ĮSPĖJIMAS!

Atsargiai, galite nusideginti.





### DĖMESIO

Jeigu toje pačioje spintelėje įrengti kiti prietaisai, nenaudokite jų kol nesibaigs šios funkcijos programa. Atsargiai, galite sugadinti orkaitę.

### Prieš Pirolizinis valymas:

<p>Išjunkite orkaitę ir palaukite, kol atvės.</p>	<p>Išimkite visus priedus ir išimkite lentynų atramas.</p>	<p>Išvalykite orkaitės dugną ir vidinį durelių stiklą minkšta šluoste ir šiltu švelniu plovikliu skiestu vandeniu.</p>
---	--	--

1-as veiksmas	2-as veiksmas	3-as veiksmas
Ijunkite orkaitę.	Paspauskite:  / Valymas.	Pasirinkite valymo režimą.
Parinktis	Valymo režimas	Trukmė
Pirolizinis valymas, greita	Lengvas valymas	1 h
Pirolizinis valymas, įprasta	Įprastas valymas	1 h 30 min
Pirolizinis valymas, intensyvi	Intensyvus valymas	3 h
<p> Prasidejus valymo programai orkaitės durelės užsirakina, o lemputė išsijungia. Aušinimo ventiliatorius pradės veikti didesniu greičiu.</p>		
<p>STOP – paspauskite, kad sustabdytumėte valymo programą jai nepasibaigus. Kol ekrane matysite durelių užrakto simbolį, orkaitę nesinaudokite.</p>		

### Valymo programai pasibaigus:



Išjunkite orkaitę ir palaukite, kol atvės.	Išvalykite vidines sienes švelnia šluoste.	Pašalinkite nuo orkaitės dugno visus nešvarumų likučius.
--	--	--

## 11.4 Priminimas apie valymą

Suveikus priminimo indikatoriumi, laikas atlikti valymą.
Naudokite funkciją: Pirolizinis valymas.

## 11.5 Kaip išimti ir įdėti: Durelės

Dureles ir vidines stiklo plokštes galite išimti ir išvalyti. Skirtinguose modeliuose stiklo plokščių skaičius gali skirtis.

 <p><b>ĮSPĖJIMAS!</b> Durelės yra sunkios.</p>
 <p><b>DĖMESIO</b> Stiklo plokštes valykite atsargiai, ypač prie priekinės plokštės briaunų. Galite įskelti arba sudaužyti stiklą.</p>

# VALYMAS IR PRIEŽIŪRA

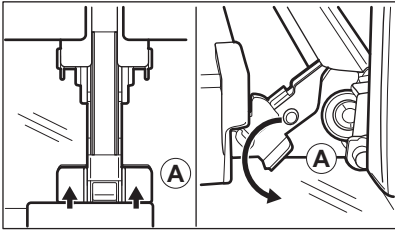
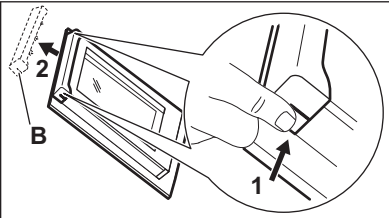
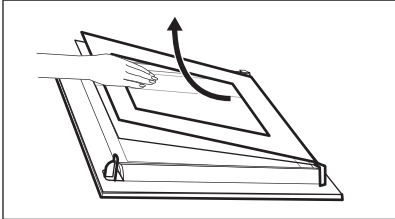
<b>1-as veiksmas</b>	Iki galo atidarykite dureles.	
<b>2-as veiksmas</b>	Pakelkite ir prispauskite suveržiamąsias svirtis (A) prie abiejų durelių vyrių.	
<b>3-as veiksmas</b>	Priverkite orkaitės dureles iki pirmos padėties (maždaug 70° kampu). Laikykite suėmę dureles už abiejų kraštų ir traukite jas į viršų ir tolyn nuo orkaitės. Padėkite dureles išorine puse ant minkšto audinio, pakloto ant lygaus ir tvirto pagrindo.	
<b>4-as veiksmas</b>	Laikydami durelių apdailą (B) abiejuose kraštuose paspauskite ją į vidų, kad atsilaisvintų tarpinė.	
<b>5-as veiksmas</b>	Patraukite durelių apdailą į save, kad nuimtumėte.	
<b>6-as veiksmas</b>	Po vieną suimkite durelių stiklo plokštes už viršutinės briaunos ir ištraukite iš šoninių kreiptuvų.	
<b>7-as veiksmas</b>	Stiklo plokštes plaukite vandeniu ir muilu. Atsargiai nusausinkite stiklo plokštes. Neplaukite stiklo plokščių indaplovėje.	
<b>8-as veiksmas</b>	Išvalę pasiruoškite sudėti plokštes atgal ta pačia tvarka.	
<b>9-as veiksmas</b>	Pirmiausia įdėkite mažesnę plokštę, po to didesnę ir dureles.	

## 11.6 Kaip pakeisti: Lemputė



### ĮSPĖJIMAS!

Pavojus gauti elektros smūgį.  
Lemputė gali būti karšta.

## Prieš keisdami lempuotę:

1-as veiksmas	2-as veiksmas	3-ias veiksmas
Išjunkite orkaitę. Palaukite, kol orkaitė atvės.	Atjunkite orkaitę nuo maitinimo tinklo.	Ertmės apačioje patieskite skudurėlį.

## Viršutinė lempuotė

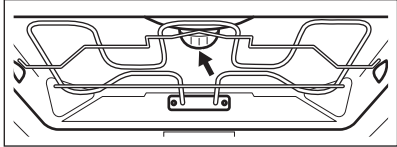
1-as veiksmas	Pasukite stiklinį gaubtelį ir nuimkite jį.	
2-as veiksmas	Išvalykite stiklinį gaubtelį.	
3-as veiksmas	Orkaitės lempuotę pakeiskite atitinkama 300 °C temperatūrai atsparia lempuote.	
4-as veiksmas	Atgal prisukite stiklinį gaubtelį.	

## Šoninė lemputė

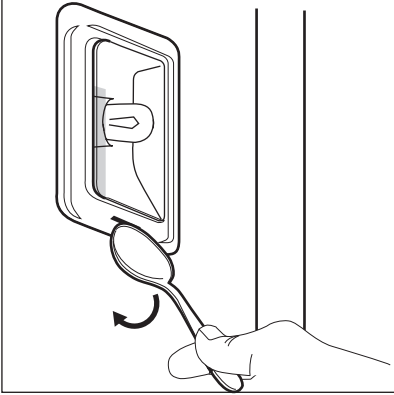
<b>1-as veiksmas</b>	Išimkite kairiąją lentynėlę, kad pasiektumėte lemputę.	
<b>2-as veiksmas</b>	Stikliniam gaubteliui nuimti naudokite siaurą buką objektą (pvz. šaukštelį).	
<b>3-as veiksmas</b>	Išvalykite stiklinį gaubtelį.	
<b>4-as veiksmas</b>	Orkaitės lemputę pakeiskite atitinkama 300 °C temperatūrai atsparia lempute.	
<b>5-as veiksmas.</b>	Atgal prisukite stiklinį gaubtelį.	
<b>6-as veiksmas</b>	Sumontuokite kairės lentynėlės atramą.	



## 12. TRIKČIŲ ŠALINIMAS









### ISPĖJIMAS!

Žr. saugos skyrius.

### 12.1 Ką daryti, jeigu...

 <b>Orkaitė neįsijungia arba nekaista</b>	
 <b>Galima priežastis</b>	 <b>Veiksmai</b>
Orkaitė neprijungta arba netinkamai prijungta prie elektros tinklo.	Patikrinkite, ar orkaitė tinkamai prijungta prie elektros tinklo.
Nenustatytas laikrodis.	Nustatykite laikrodį. Daugiau informacijos rasite skyriuje „Laikrodžio funkcijos“. Kaip nustatyti: Laikrodžio funkcijos.



 <b>Orkaitė neįsijungia arba nekaista</b>	
 <b>Galima priežastis</b>	 <b>Veiksmai</b>
Nevisiškai uždarytos durelės.	Pilnai uždarykite dureles.
Perdegė saugiklis.	Patikrinkite, ar neperdegė saugiklis. Jeigu gedi- mo pašalinti nepavyksta, kreipkitės į kvalifikuo- tą elektriką.
Įjungtas orkaitės apsaugos nuo vaikų užraktas.	Žr. skyrių „Meniu“. Papildomas meniu: Parink- tys.

 <b>Komponentai</b>	
 <b>Aprašymas</b>	 <b>Veiksmai</b>
Perdegė lemputė.	Pakeiskite lemputę. Daugiau informacijos rasite skyriuje „Valymas ir priežiūra“. Kaip pakeisti: Lemputė.



Aįjungus maitinimą valymo procedūra visada sustabdoma. Jeigu valymo procedūra buvo nutraukta, pradėkite ją iš naujo.

## 12.2 Kaip valdyti: Klaidų kodai

Kai atsiranda programinės įrangos klaida, ekrane rodomas klaidos pranešimas. Šiame skyrelyje rasite problemų, kurias galite išspręsti patys, sąrašą.

 <b>Kodas ir aprašas</b>	 <b>Atitaisymo būdas</b>
C2 – Maisto termometras yra orkaitės ertmėje per Pirologinis valymas.	Išimkite Maisto termometras.
C3 – durelės nėra iki galo uždarytos per Piroli- zinius valymas.	Uždarykite dureles.
F111 – Maisto termometras nėra tinkamai įkiš- tas į lizdą.	Visiškai įkiškite Maisto termometras į lizdą.

# ENERGIJOS EFEKTYVUMAS

 Kodas ir aprašas	 Atitaisymo būdas
F240, F439 – tinkamai neveikia ekrano jutikliniai laukai.	Nuvalykite ekrano paviršių. Įsitinkinkite, kad ant jutiklinių laukų nėra nešvarumų.
F908 – orkaitės sistemos negalima prijungti prie valdymo skydelio.	Išjunkite ir įjunkite orkaitę.

## 12.3 Naudojimo informacija

Jeigu patiems problemos pašalinti nepavyksta, kreipkitės į prekybos atstovą arba įgaliotąjį techninės priežiūros centrą.

Duomenys, kuriuos būtina pateikti techninės priežiūros centrui, nurodyti techninių duomenų lentelėje. Techninių duomenų lentelę rasite ant priekinio orkaitės angos rėmo. Nenuimkite orkaitėje pritvirtintos duomenų lentelės.

Rekomenduojame duomenis užsirašyti čia:	
Modelis (MOD.)	.....
Prekės numeris (PNC)	.....
Serijos numeris (S.N.)	.....

## 13. ENERGIJOS EFEKTYVUMAS

### 13.1 Informacija apie gaminį ir informacinis gaminio lapas\*

Tiekėjo pavadinimas	AEG
Modelio identifikatorius	BPE742380M 944188629 BPK742380M 944188630
Energijos efektyvumo rodyklė	61,2
Energijos vartojimo efektyvumo klasė	A++
Suvartojamos energijos kiekis taikant standartinę apkrovą ir režimą	1,09 kWh/ciklas
Suvartojamos energijos kiekis taikant standartinę apkrovą ir ventiliatoriaus režimą	0,52 kWh/ciklas



Angų skaičius	1	
Šilumos šaltinis	Elektra	
Signalų garsumas	71 l	
Orkaitės tipas	Integruotoji orkaitė	
Masė	BPE742380M	35.5 kg
	BPK742380M	35.5 kg

\* Europos Sąjungai pagal ES reglamentus 65/2014 ir 66/2014.  
 Baltarusijos Respublikai pagal STB 2478-2017, G priedą; STB 2477-2017, A ir B priedus.  
 Ukrainai pagal 568/32020.

Energijos vartojimo efektyvumo klasės netaikytina Rusijai.

EN 60350-1 Buitiniai elektriniai virimo ir maisto gaminimo prietaisai. 1 dalis: Įprastos ir garinės orkaitės ir griliai. - Eksploatacinių charakteristikų matavimo metodai.

## 13.2 Energijos taupymas



Orkaitėje yra funkcijų, kurios kiekvieną dieną ruošiant maistą padės taupyti energiją.

Patikrinkite, ar orkaitei veikiant durelės yra tinkamai uždarytos. Gamindami maistą orkaitės durelių be reikalo neatidarinkite. Durelių sandariklis privalo būti švarus ir tinkamai užfiksuotas. Naudokite metalinius prikaistuvius, taip taupiau naudosite energiją.

Jei įmanoma, prieš gamindami orkaitės iš anksto nekaitinkite.

Jei vienu metu ruošiate kelis patiekalus, tarp kepimų darykite kuo trumpesnes pertraukas.

### Maisto gaminimas naudojant ventiliatorių

Jei įmanoma, gamindama maistą naudokite ventiliatorių, taip taupysite energiją.

### Liekamasis karštis

Jeigu pasirinksite nustatytos trukmės arba numatytos pabaigos laiko programą, kurios maisto gaminimo trukmė ilgesnė nei 30 min., kai kurių orkaitės funkcijų atveju kaitinimo elementai automatiškai išsijungs anksčiau.

Ventiliatorius ir apšvietimas veiks toliau. Jei išjungsite orkaitę, valdymo skydelyje matysite likusiojo karščio reikšmę. Likusį karštį galite naudoti, kad maistas neatvėstų.

Jei maisto gaminimo trukmė ilgesnė nei 30 min., likus 3–10 min. iki gaminimo pabaigos sumažinkite orkaitės temperatūrą iki minimumo. Dėl likusiojo orkaitės karščio maisto gaminimo procesas toliau tęsis.

Naudokite likusįjį karštį kitiems patiekalams pašildyti.

### Patiekalų laikymas šilumoje

Pasirinkite žemiausios temperatūros nustatymą ir panaudokite likusįjį karštį patiekalų šilumai palaikyti. Valdymo skydelyje matysite likusiojo karščio indikatorius arba temperatūrą.

### Maisto gaminimas išjungus apšvietimą

Gamindami maistą apšvietimą išjunkite. Įjunkite jį tik tuomet, kai to reikės.

# MENIU STRUKTŪRA

---

## Drėgnas konvek. kepimas

Funkcija skirta taupyti energiją gaminant maistą.

Jei naudosite šią funkciją, lemputė automatiškai išsijungs po 30 sek. Galite vėl įjungti lemputę, tačiau taip sunaudosite daugiau energijos.

## 14. MENIU STRUKTŪRA

---

### 14.1 Meniu

Paspauskite , kad atvertumėte Meniu.

Meniu elementas		Paskirtis
Kepimo vadovas		Pateikiamas automatinių programų sąrašas.
Valymas		Pateikiamas valymo programų sąrašas.
Mėgstamiausios		Pateikiamas mėgstamiausių nuostatų sąrašas.
Parinktys		Orkaitės konfigūracijai nustatyti.
Nustatymai	Pasirinkimas	Orkaitės konfigūracijai nustatyti.
	Aptarnavimas	Rodo programinės įrangos versiją ir sąranką.

### 14.2 Papildomas meniu, skirtas: Valymas

Papildomas meniu	Paskirtis
Pirolizinis valymas, greita	Trukmė: 1 h.
Pirolizinis valymas, įprasta	Trukmė: 1 h 30 min.
Pirolizinis valymas, intensyvi	Trukmė: 3 h.

## 14.3 Papildomas meniu, skirtas: Parinkty

Papildomas meniu	Paskirtis
Orkaitės apšvietimas	Ijungia ir išjungia lempuotę.
Vaikų saugos užraktas	Apsaugo nuo atsitiktinio orkaitės įjungimo. Kai ši funkcija įjungta, ekrane įjungus orkaitę įsijungia tekstas: „Vaikų saugos užraktas“. Norėdami naudotis orkaite, pasirinkite kodo raides. Kai vaikų saugos užraktas įjungtas, išjungus orkaitę durelės automatiškai užsirakina. Laikmatį, nuotolinio valdymo funkcijas ir apšvietimą galite valdyti, net kai įjungtas vaikų saugos užraktas.
Greitas įkaitinimas	Sutrumpinamas kaitinimo laikas. Naudojama tik su kai kuriomis orkaitės funkcijomis.
Priminimas apie valymą	Ijungiamas ir išjungiamas priminimas.
Laiko rodmuo	Ijungiamas ir išjungiamas laikrodis.
Laikrodžio stilius	Pakeičia rodomo laiko formatą.

## 14.4 Papildomas meniu, skirtas: Pasirinkimas

Papildomas meniu	Aprašymas
Kalba	Nustato orkaitės kalbą.
Ekrano ryškumas	Nustato ekrano ryškumą.
Mygtukų tonai	Ijungia ir išjungia mygtukų garsus. Šių funkcijų signalų nutildyti negalima: ①.
Įspėjamo signalo garsas	Nustato mygtukų ir signalų garsumą.
Paros laikas	Nustato esamą laiką ir datą.





# TAI PAPRASTA!



## 14.5 Papildomas meniu, skirtas: Aptarnavimas

Papildomas meniu	Aprašas
Demonstracinis režimas	Aktyvavimo / išjungimo kodas: 2468
Programinės įrangos versija	Informacija apie programinės įrangos versiją.
Atkurti visus nustatymus	Atkuriamos gamyklinės nuostatos.

## 15. TAI PAPRASTA!

Prieš naudodami pirmą kartą, turite nustatyti:				
Kalba	Ekranų ryškumas	Mygtukų tonai	Ispėjamo signalo garsas	Paros laikas

Susipažinkite su pagrindinėmis valdymo skydelio ir jo ekrano piktogramomis:					
 Išjungta / Išjungta	 Meniu	 Mėgstamiausios	 Laikmatis	 Maisto termometras	START / STOP

Pradėti naudoti orkaitę				
Spartusis paleidimas	Įjunkite orkaitę ir pradėkite gaminti, naudodami funkcijos numatytąją temperatūrą ir laiką.	1-as veiksmas	2-as veiksmas	3-ias veiksmas
		Paspauskite ir palaikykite nuspaudę  .	 ... – pasirinkite norimą funkciją.	Paspauskite: START .
Spartusis išjungimas	Išjunkite orkaitę bet kada, nepriklausomai nuo to, kas parodyta ekrane.	 – paspauskite ir palaikykite nuspaudę, kol orkaitė išsijungs.		

Gaminimo pradžia				
1-as veiksmas	2-as veiksmas	3-ias veiksmas	4-as veiksmas	5-ias veiksmas.

Gaminimo pradžia				
① – paspauskite, kad įjungtumėte orkaitę.	☐ ... – pasirinkite kai- tinimo funkciją.	°C – nustatyti tem- peratūrą.	OK – paspauskite, kad patvirtintu- mėte.	START – paspauskite, kad pradėtumėte gaminti.

Sužinokite, kaip greitai paruošti maistą				
Naudokite automatines programas, kad greitai paruoštumėte patiekalą nekeisdami numaty- tųjų nuostatų:				
Kepimo va- dovas	1-as veiksmas	2-as veiksmas	3-ias veiksmas	4-as veiksmas
	Paspauskite: ①.	Paspauskite: ≡	Paspauskite  Kepimo vado- vas.	Pasirinkite patie- kalą.

Maisto gaminimo trukmei nustatyti naudokite sparčiąsias funkcijas	
„10 % Finish Assist“ Naudokite „10% Finish Assist“ funkciją, kad pri- dėtumėte papildomo laiko, kai iki pabaigos lie- ka 10 % viso laiko.	Norėdami pratęsti gaminimo laiką, paspauskite <b>+1 min.</b>

## 16. PASINAUDOKITE NUORODA!

Čia rasite visas naudingas nuorodas. Jas taip pat rasite atitinkamuose naudotojo vadovo skyriuose.

### Kaip nustatyti Kaitinimo funkcijos



### Kaip nustatyti Kepimo vadovas



### Kaip nustatyti Kepimo laikas



# PASINAUDOKITE NUORODA!

---

**Kaip atidėti laiką: Maisto gaminimo pradžia ir pabaiga**



**Kaip atsaukti: Nustatyti laikmatį**





**Kaip naudoti: Maisto termometras**



## 17. APLINKOS APSAUGA

---

Atiduokite perdirbti medžiagas, pažymėtas šiuo ženklu . Išmeskite pakuotę į atitinkamą atliekų surinkimo konteinerį, kad ji būtų perdirbta. Padėkite saugoti aplinką bei žmonių sveikatą ir surinkti bei perdirbti elektros ir elektronikos prietaisų atliekas. Neišmeskite šiuo ženklu  pažymėtų prietaisų kartu su kitomis buitinėmis atliekomis. Atiduokite šį gaminį į vietos atliekų surinkimo punktą arba susisiekite su vietos savivaldybe dėl papildomos informacijos.

## NEVAINOJAMIEM REZULTĀTIEM

Pateicamies, ka izvēlējāties AEG izstrādājumu! Esam to radījuši, lai nodrošinātu nevainojamu izpildi daudzu gadu garumā, izmantojot inovatīvas tehnoloģijas, kas palīdz vienkāršot dzīvi — iespējas, ko neatradīsiet parastās ierīcēs. Lūdzu, veltiet dažas minūtes tam, lai izlasītu šo materiālu un gūtu labākus rezultātus.

Apmeklējiet mūsu tīmekļa vietni, lai:



saņemt lietošanas ieteikumus un brošūras, kā arī traucējummeklēšanas, servisa un remonta informāciju:

**[www.aeg.com/support](http://www.aeg.com/support)**



reģistrētu savu ierīci labāka servisa saņemšanai:

**[www.registeraeg.com](http://www.registeraeg.com)**



iegādātos savai ierīcei papildpiederumus, vienreizējas lietošanas materiālus un oriģinālās rezerves daļas:

**[www.aeg.com/shop](http://www.aeg.com/shop)**

## KLIENTU APKALPOŠANA UN SERVISS

Izmantojiet tikai oriģinālās rezerves daļas.

Sazinoties ar mūsu pilnvaroto servisa centru, nodrošiniet, lai jums būtu pieejami šādi dati: modelis, PNC, sērijas numurs.

Šī informācija ir norādīta uz datu plāksnītes.



Uzmanību / drošības informācija



Vispārīga informācija un ieteikumi



Ar vidi saistīta informācija

Izmaiņu tiesības rezervētas.

## SATURS

<b>1. DROŠĪBAS INFORMĀCIJA.....</b>	<b>360</b>	<b>3. IZSTRĀDĀJUMA APRAKSTS.....</b>	<b>366</b>
1.1 Bērnu un neaizsargātu personu drošība.....	360	3.1 Vispārējs pārskats.....	366
1.2 Vispārīgā drošība.....	361	3.2 Papildpiederumi.....	366
<b>2. DROŠĪBAS NORĀDĪJUMI.....</b>	<b>362</b>	<b>4. CEPEŠKRĀSNS IESLĒGŠANA UN IZSLĒGŠANA.....</b>	<b>367</b>
2.1 Uzstādīšana.....	362	4.1 Vadības panelis.....	367
2.2 Elektrotilkla savienojums.....	363	4.2 Displejs.....	368
2.3 Lietošana.....	364	<b>5. PIRMS PIRMĀS LIETOŠANAS REIZES.....</b>	<b>369</b>
2.4 Aprūpe un tīrīšana.....	364	5.1 Sākotnējā tīrīšana.....	370
2.5 Pirolītiskā tīrīšana.....	365	5.2 Pirmreizējais savienojums.....	370
2.6 Iekšējais apgaismojums.....	365	5.3 Sākotnējā uzkarsēšana.....	370
2.7 Serviss.....	365	<b>6. IZMANTOŠANA IKDIENĀ.....</b>	<b>370</b>
2.8 Utilizācija.....	366	6.1 Karsēšanas funkcijas iestatīšana.....	370

6.2 Iestatīšana Gatavošanas palīgs...371	11.3 Funkcijas Pirolītiskā tīrīšana izmantošana..... 386
6.3 Karsēšanas funkcijas.....372	11.4 Tīrīšanas atgādinājums..... 387
6.4 Ieslēgtas piezīmes. Ventilatora kars. ar mitrumu.....374	11.5 Iznēmšana un uzstādīšana: Durvis.... 387
<b>7. PULKSTEŅA FUNKCIJAS..... 374</b>	11.6 Kā nomainīt: Lampa..... 388
7.1 Pulksteņa funkciju apraksts..... 374	<b>12. PROBLĒMRISINĀŠANA..... 389</b>
7.2 Pulksteņa funkcijas iestatīšana....375	12.1 Kā rīkoties, ja..... 389
<b>8. IZMANTOŠANA: PAPILDPIEDERUMI...376</b>	12.2 Kā pārvaldīt: Kļūdu kodi..... 390
8.1 Papildpiederumu ievietošana.....376	12.3 Servisa dati..... 391
8.2 Termozonde.....377	<b>13. ENERGOEFEKTIVITĀTE..... 391</b>
<b>9. PAPILDFUNKCIJAS..... 379</b>	13.1 Produkta informācija un Produkta informācijas lapa*..... 391
9.1 Saglabāšana: Izlase..... 379	13.2 Elektroenerģijas taupīšana..... 392
9.2 Funkciju bloķēšana..... 380	<b>14. IZVĒLNES STRUKTŪRA.....392</b>
9.3 Automātiskā izslēgšanās..... 380	14.1 Izvēlne..... 392
9.4 Dzesēšanas ventilators.....380	14.2 Apakšizvēlne: Tīrīšana..... 393
<b>10. PADOMI UN IETEIKUMI..... 381</b>	14.3 Apakšizvēlne: Iespējas..... 393
10.1 Gatavošanas ieteikumi..... 381	14.4 Apakšizvēlne: Uzstādīšana..... 394
10.2 Ventilatora kars. ar mitrumu.....381	14.5 Apakšizvēlne: Servisa izvēlne... 394
10.3 Ventilatora kars. ar mitrumu - ieteicamie piederumi.....382	<b>15. TAS IR VIENKĀRŠI!..... 395</b>
10.4 Gatavošanas tabulas pārbaudes iestādēm..... 382	<b>16. IZMANTOJIET SAĪSNI!..... 396</b>
<b>11. KOPŠANA UN TĪRĪŠANA..... 384</b>	<b>17. APSVĒRUMI PAR VIDES AIZSARDZĪBU.....397</b>
11.1 Piezīmes par tīrīšanu..... 385	
11.2 Iznēmšana. Plauktu balsti .....385	

## 1. DROŠĪBAS INFORMĀCIJA

---

Pirms ierīces uzstādīšanas un lietošanas rūpīgi izlasiet pievienotos norādījumus. Ražotājs neatbild par savainojumiem un bojājumiem, kas radušies ierīces nepareizas uzstādīšanas vai izmantošanas rezultātā. Glabājiet šīs instrukcijas drošā, pieejamā vietā, lai tās varētu izmantot nākotnē.

### 1.1 Bērnu un neaizsargātu personu drošība

- Šo ierīci drīkst izmantot bērni no 8 gadu vecuma un cilvēki ar ierobežotām fiziskām, sensorām vai garīgām spējām vai pieredzes un zināšanu trūkumu atbildīgas personas uzraudzībā vai, ja tie ir informēti par ierīces drošu lietošanu un izprot potenciālos riskus. Bērniem līdz 8 gadu vecumam



- un personām ar plašu un sarežģītu invaliditāti jāliedz piekļuve ierīcei, ja vien tos nepārtraukti neuzrauga.
- Mazi bērni jāuzrauga, lai viņi nerotaļātos ar ierīci.
- Neļaujiet bērniem piekļūt iepakojumam un atbrīvojieties no tā pienācīgā veidā.
- UZMANĪBU! Neļaujiet bērniem un mājdzīvniekiem atrasties ierīces tuvumā, kad tā darbojas vai atdziest. Ierīces pieejamās daļas lietošanas laikā sakarst.
- Ja ierīcei ir bērnu drošības opcija, tā jāaktivizē.
- Bērni nedrīkst tīrīt ierīci un veikt tās apkopi bez uzraudzības.

## 1.2 Vispārīgā drošība

- Šī ierīce paredzēta tikai ēdiena gatavošanai.
- Šī ierīce ir izstrādāta tikai izmantošanai mājas apstākļos un telpās.
- Šo ierīci var izmantot birojos, viesnīcu viesu numuriņos, pansiju viesu numuriņos, lauku viesu mājās un citās līdzīgās uzturēšanās vietās, kurās izmantošana nepārsniedz (vidējo) mājsaimniecības lietošanas intensitāti.
- Ierīces uzstādīšanu un vada nomaiņu drīkst veikt tikai kvalificēts speciālists.
- Nelietojiet ierīci pirms tās iebūvēšanas.
- Pirms visu veidu apkopes veikšanas atvienojiet ierīci no elektrotīkla.
- Ja elektrības padeves vads ir bojāts, lai izvairītos no elektrības trieciena riska, tas jānomaina ražotājam, autorizētajam servisa centram vai citam kvalificētam speciālistam.
- UZMANĪBU: Pirms spuldzes nomaiņas pārlicinieties, ka ierīce ir izslēgta, lai izvairītos no strāvas trieciena iespējamības.
- UZMANĪBU: Ierīce un tās pieejamās detaļas lietošanas laikā sakarst. Nepieskarieties sildelementiem.

# DROŠĪBAS NORĀDĪJUMI

- Vienmēr izmantojiet cimdus, lai izņemtu vai ievietotu papildpiederumus vai gatavošanas traukus.
- Lietojiet tikai šai ierīcei paredzēto ēdiena sensoru (temperatūras sensoru).
- Lai izņemtu plauktu balstus, vispirms pavelciet nost no sānu sienām plauktu balsta priekšpusi, un tad aizmugurējo daļu. Uzstādiet plauktu atbalstus, veicot iepriekšminētās darbības pretējā secībā.
- Ierīces tīrīšanai neizmantojiet tvaika tīrītāju.
- Plīts virsmas stikla durvju tīrīšanai neizmantojiet raupjus, abrazīvus tīrīšanas līdzekļus vai asus metāla skrāpjus, jo tie var saskrāpēt virsmas, un tādējādi stikls var saplīst.
- Pirms pirolītiskās tīrīšanas izņemiet piederumus no izstrādājuma un noslaukiet izlijušās vielas.

## 2. DROŠĪBAS NORĀDĪJUMI

### 2.1 Uzstādīšana



#### BRĪDINĀJUMS!

Ierīci drīkst uzstādīt tikai kvalificēta persona.

- Noņemiet visu iesaiņojumu.
- Neuzstādiet un nelietojiet bojātu ierīci.
- Ievērojiet kopā ar ierīci piegādātās uzstādīšanas norādes.
- Vienmēr uzmanīgi pārvietojiet ierīci, jo tā ir smaga. Vienmēr izmantojiet drošības cimdus un slēgtus apavus.
- Nevelciet ierīci aiz roktura.
- Uzstādiet ierīci drošā un atbilstošā vietā, kas atbilst uzstādīšanas prasībām.
- Nodrošiniet starp blakus uzstādītām ierīcēm piemērotu attālumu.
- Pirms ierīces uzstādīšanas pārlicinieties, ka būs iespējams brīvi atvērt cepeškrāsns durvis.
- Ierīce ir aprīkota ar elektrisku dzesēšanas sistēmu. Tā ir jādarbina ar elektrības padevi.
- Iebūvētajai ierīcei jāatbilst standarta DIN 68930 stabilitātes prasībām.

Skapīša minimālais augstums (skapīša zem darba virsmas minimālais augstums)	578 (600) mm
Skapīša platums	560 mm
Skapīša dziļums	550 (550) mm
Ierīces priekšpusē augstums	594 mm

ierīces aizmugures augstums	576 mm
ierīces priekšpusēs platums	595 mm
ierīces aizmugures platums	559 mm
ierīces dziļums	567 mm
ierīces iebūvēšanas dziļums	546 mm
ierīces dziļums ar atvērtām durvīm	1027 mm
Ventilācijas atveres minimālais izmērs. Atvere apakšējā aizmugurējā daļā	560x20 mm
Strāvas kabeļa garums. Kabelis tiek novietots aizmugurējā labajā stūrī	1500 mm
Montāžas skrūves	4x25 mm

## 2.2 Elektrotīkla savienojums



### BRĪDINĀJUMS!

Var izraisīt ugunsgrēku un elektrošoku.

- Elektrības padeves pieslēgšana jāveic sertificētam elektriķim.
- Ierīcei jābūt iezemētai.
- Pārliedzieties, ka tehnisko datu plāksnītē norādītie parametri atbilst elektrotīkla parametriem.
- Vienmēr izmantojiet pareizi uzstādītu un drošu kontaktligzdu.
- Nelietojiet daudzkontakta adapterus vai pagarinātājus.
- Rīkojieties uzmanīgi, lai nesabojātu kontaktspraudni un kabeli. Ja iekārtas elektropadeves kabeli nepieciešams nomainīt, to jāveic tuvākajā autorizētājā servisa centrā.
- Neļaujiet strāvas kabeļiem saskarties ar ierīces durvīm vai nišu zem ierīces vai atrasties to tuvumā, it īpaši, ja tā darbojas vai durvis ir karstas.
- Daļas, kas nodrošina aizsardzību pret elektrošoku no strāvu vadošiem un izolētajiem elementiem, jānostiprina tā, lai tos nevarētu noņemt bez instrumentiem.
- Pieslēdziet kontaktspraudni kontaktligzdai tikai uzstādīšanas beigās. Pārbaudiet, vai pēc uzstādīšanas kontaktspraudnim var brīvi piekļūt.
- Ja kontaktligzda ir vaļīga, neievietojiet tajā kontaktspraudni.
- Nekad neatslēdziet ierīci no tīkla, velkot aiz strāvas kabeļa. Vienmēr velciet aiz kontaktspraudņa.
- Ir jāizmanto atbilstošas izolācijas ierīces: automātslēdzī, drošinātāji (no turētājiem izskrūvējami drošinātāji), zemējuma noplūdes automātslēdzī no savienotāji.
- Elektroinstalācijā jābūt izolācijas ierīcei, kas ļauj atvienot ierīci no visiem elektrotīkla poliem. Izolācijas ierīcē atstarpei starp kontaktiem jābūt vismaz 3 mm.
- Pilnībā aizveriet ierīces durvis pirms kontaktspraudņa ievietošanas elektrotīkla kontaktligzdā.
- Šī ierīce ir aprīkota ar barošanas vadu un kontaktdakšu.

## 2.3 Lietošana



### **BRĪDINĀJUMS!**

Pastāv traumu, apdegumu, elektrošoka vai sprādziena risks.

- Nemainiet šī produkta specifikāciju.
- Pārliecinieties, ka ierīces ventilācijas atveres nav nosprostotas.
- Lietošanas laikā neatstājiet ierīci bez uzraudzības.
- Izslēdziet ierīci pēc katras lietošanas reizes.
- Ievērojiet piesardzību, atverot ierīces durvis, kamēr tā darbojas. Var notikt karsta gaisa izplūšana.
- Nelietojiet ierīci ar mitrām rokām, vai ja ierīce nonākusi saskarē ar ūdeni.
- Nepielietojiet spiedienu uz cepeškrāsns durvīm.
- Nelietojiet ierīci kā darba virsmu vai uzglabāšanai paredzētu virsmu.
- Atveriet ierīces durvis piesardzīgi. Izmantojot sastāvdaļas, kas satur spirtu, var rasties spirta tvaiku un gaisa maisījums.
- Neļaujiet dzirkstelēm vai atvērtai liesmai nonākt saskarē ar ierīci, kad atverat durvis.
- Neievietojiet ierīcē un neglabājiet tās tuvumā vai uz tās viegli uzliesmojošas vielas vai ar viegli uzliesmojošām vielām piesūcinātus priekšmetus.



### **BRĪDINĀJUMS!**

Pastāv ierīces bojājumu risks.

- Lai novērstu emaljas bojājumus vai krāsas maiņu:
  - neievietojiet cepeškrāsns traukus vai citus priekšmetus nepastarpināti uz ierīces grīdas;
  - nenovietojiet alumīnija foliju nepastarpināti uz ierīces grīdas;
  - neļaujiet ūdeni karstā ierīcē.
  - neatstājiet ierīcē mitrus traukus un produktus pēc gatavošanas beigām.
  - ievērojiet piesardzību, izņemot vai ievietojot papildaprīkojumu.
- Emaljas vai nerūsējošā tērauda krāsas maiņa neietekmē ierīces darbību.
- Mitrām kūkām izmantojot dziļo pannu. Augļu sulas var radīt paliekošus traipus.
- Vienmēr gatavojiet pārtiku ar aizvērtām ierīces durvīm.
- Ja ierīce ir uzstādīta aiz mēbeļu paneļa (piemēram, aiz durvīm), pārliecinieties, ka ierīces darbības laikā šīs durvis nekad nav aizvērtas. Aiz aizvērtā mēbeļu paneļa var uzkrāties siltums un mitrums un attiecīgi izraisīt ierīces, iebūvētās mēbeles vai grīdas bojājumus. Neaizveriet mēbeļu paneli līdz ierīce pēc lietošanas nav pilnīgi atdzisusi.

## 2.4 Aprūpe un tīrīšana



### **BRĪDINĀJUMS!**

Pastāv savainojumu un ierīces aizdegšanās un bojājumu risks.

- Pirms apkopes izslēdziet ierīci un atvienojiet to no elektrotīkla.
- Pārliecinieties, vai ierīce ir auksta. Pastāv risks, ka stikla paneli var iepļīst.
- Ja durvju stikla paneli tiek bojāti, nomainiet tos nekavējoties. Sazinieties ar pilnvaroto servisa centru.
- Noņemot durvis no ierīces, rīkojieties uzmanīgi. Durvis ir smagas!
- Regulāri tīriet ierīci, lai novērstu virsmas materiāla nolietošanos.
- Tīriet ierīci ar mitru, mīkstu drānu. Izmantojiet tikai neitrālus mazgāšanas līdzekļus. Neizmantojiet abrazīvus izstrādājumus, abrazīvus sūkļus, šķīdinātājus vai metāla priekšmetus.

- Ja lietojat cepeškrāsns tīrīšanai paredzētus aerosolus, ievērojiet ražotāja drošības norādījumus, kas atrodami uz iepakojuma.

## 2.5 Pirolītiskā tīrīšana



### BRĪDINĀJUMS!

Savainojumu/aizdeģšanās/ķīmisko izmešu (dūmu) risks pirolītiskajā režīmā.

- Pirms pirolītiskās pašattīrīšanas funkcijas vai pirmās lietošanas reizes no cepeškrāsns iekšpuses jāizņem:
  - pārtikas atliekas, eļļas vai taukvielu noplūdes / nogulas.
  - visi izņemamie priekšmeti (tostarp, plaukti, sānu vadotnes u. tml. daļas, kas ietilpst ierīces komplektācijā), jo īpaši nepiedegošie katli, pannas, paplātes, piederumi, utt.
- Rūpīgi izlasiet visas norādes par pirolītisko tīrīšanu.
- Neļaujiet bērniem tuvu ierīcei, kamēr darbojas pirolītiskā tīrīšana. Ierīce kļūst ļoti karsta, un no priekšējām dzesēšanas atverēm nāk karsts gaiss.
- Tā kā pirolītiskā tīrīšana notiek pie augstas temperatūras un var izraisīt dūmu veidošanos no ēdiena atliekām un konstrukciju materiāliem, to izmantojot tiek stingri ieteikts:
  - pirms un pēc pirolītiskās tīrīšanas nodrošināt labu ventilāciju.
  - nodrošināt labu ventilāciju ierīces pirmās lietošanas laikā un pēc tās, darbojoties ar maksimālo temperatūru.
- Atšķirībā no cilvēkiem, daži putni un rūpuļi var būt ļoti jutīgi pret potenciālajiem izgarojumiem, kuri veidojas ar pirolītisko funkciju aprīkoto cepeškrāšņu tīrīšanas procesa laikā.
  - Nodrošināt, lai neviens mājdzīvnieks (īpaši putni) neatrastos ierīces tuvumā pirolīzes tīrīšanas laikā un pēc tās, un vispirms ieslēgt maksimālo temperatūru labi ventilētā telpā.
- Mazie mājdzīvnieki arī var būt ļoti jutīgi pret lokālām temperatūras izmaiņām ar pirolītisko funkciju aprīkoto cepeškrāšņu tuvumā, kad ieslēgta pirolītiskā pašattīrīšanas programma.
- Ar pirolītisko funkciju aprīkoto cepeškrāšņu pirolītiskās tīrīšanas laikā, tai sasniedzot augstu temperatūru, katlu, pannu, paplāšu, piederumu utt., nepiedegošās virsmas var tikt bojātas un var izdalīt nedaudz kaitīgus izgarojumus.
- Ar pirolītisko funkciju aprīkoto cepeškrāšņu / gatavoto ēdienu palieku izdalītie izgarojumi, saskaņā ar aprakstu, nav kaitīgi cilvēkiem, tai skaitā bērniem un personām ar slimībām.

## 2.6 Iekšējais apgaismojums



### BRĪDINĀJUMS!

Pastāv risks saņemt elektrošoku.

- Informācija par šajā produktā esošo lampu (lampām) un atsevišķi nopērkamajām rezerves lampām: Šīs lampas ir paredzētas ekstremāliem fiziskajiem apstākļiem, piemēram, temperatūrai, vibrācijai, mitrumam, mājtsaimniecības ierīcēs vai paredzētas informēšanai par ierīces darbības statusu. Tās nav paredzētas citiem lietošanas veidiem un nav piemērotas mājtsaimniecības telpu apgaismojumam.
- Šis ražojums satur gaismas avotu, kura energoefektivitātes klase ir G.
- Izmantojiet tikai tādu pašu specifikāciju spuldzes.

## 2.7 Serviss

- Lai salabotu ierīci, sazinieties ar pilnvarotu servisa centru.
- Izmantojiet tikai oriģinālās rezerves daļas.

# IZSTRĀDĀJUMA APRAKSTS

## 2.8 Utilizācija



### BRĪDINĀJUMS!

Pastāv savainošanās vai nosmakšanas risks.

- Sazinieties ar vietējās pašvaldības iestādēm, lai noskaidrotu, kā utilizēt ierīci.
- Atvienojiet ierīci no elektropadeves.
- Nogrieziet strāvas kabeli netālu no ierīces un utilizējiet to.
- Noņemiet durvju fiksatoru, lai bērni vai mājdzīvnieki nevarētu sevi iesprostot ierīcē.

## 3. IZSTRĀDĀJUMA APRAKSTS

### 3.1 Vispārējs pārskats

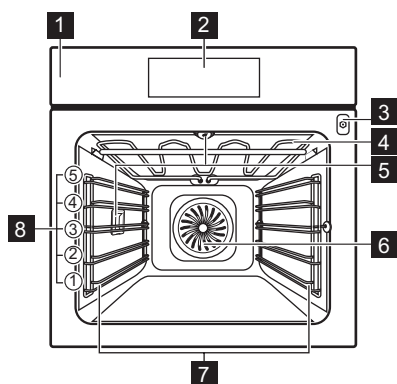

- 1 Vadības panelis
- 2 Displejs
- 3 Termozondes kontaktligzda
- 4 Sildelements
- 5 Lampa
- 6 Ventilators
- 7 Plaukta atbalsts, izņemams
- 8 Plauktu līmeņi

### 3.2 Papildpiederumi

#### Restots plaukts

Gatavošanas traukiem, kūku formām, cepešiem.

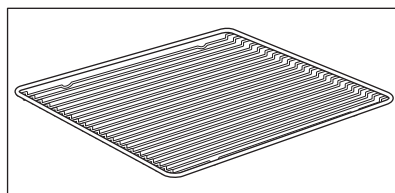

#### Cepamā Paplāte

Kūkām un biskvītiem.

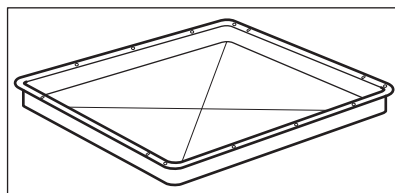

# CEPEŠKRĀSNS IESLĒGŠANA UN IZSLĒGŠANA

## Grila/cepmā panna

Lai apbrūninātu un ceptu, vai kā paliktis tauku savākšanai.

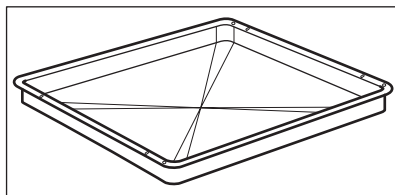

## Termozonde

Temperatūra mērīšanai ēdiena iekšpusē.

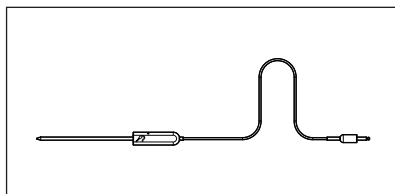

## Teleskopiskās vadotnes

Lai vieglāk ieliktu un izņemtu paplātes un restoto plauktu.

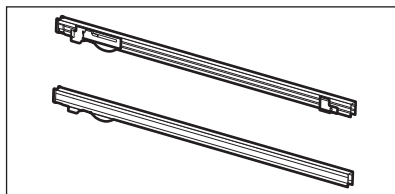

## 4. CEPEŠKRĀSNS IESLĒGŠANA UN IZSLĒGŠANA

### 4.1 Vadības panelis

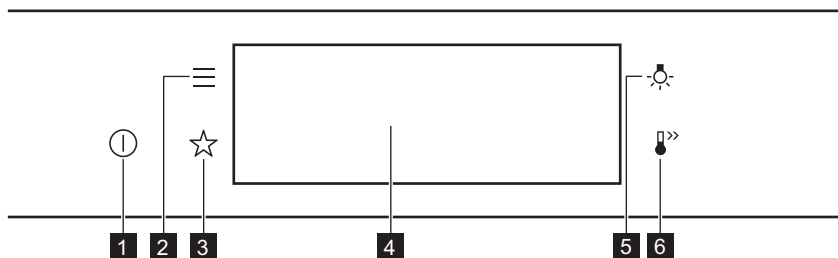

<b>1</b>	IESLĒGT / IZSLĒGT	Nospiediet un turiet nospiestu, lai ieslēgtu un izslēgti cepeškrāsni.
<b>2</b>	Izvēlne	Uzskaita cepeškrāsns funkcijas.
<b>3</b>	Izlase	Uzskaita iecienītākos iestatījumus.

# CEPEŠKRĀSNS IESLĒGŠANA UN IZSLĒGŠANA

<b>4</b>	Displejs	Rāda cepeškrāsns pašreizējos iestatījumus.
<b>5</b>	Lampas slēdzis	Lai ieslēgtu un izslēgtu lampu.
<b>6</b>	Ātrā uzsilšana	Lai ieslēgtu un izslēgtu funkciju: Ātrā uzsilšana.

 <b>Piespiediet</b>	 <b>Pavirziet</b>	 <b>Nospiediet un turiet nospiestu</b>
Pieskarieties virsmai ar pirksta galu.	Slidiniet pirksta galu pāri virsmai.	Pieskarieties virsmai uz 3 sekundēm.

## 4.2 Displejs

	Pēc ierīces ieslēgšanas displejā ir redzams galvenais ekrāns ar karsēšanas funkciju un noklusējuma temperatūru.
	Ja nelietojat cepeškrāsni 2 minūtes, displejs pārslēdzas gaidstāves režīmā.
	Gatavošanas laikā displejs attēlo iestatītās funkcijas un citas pieejamās iespējas.

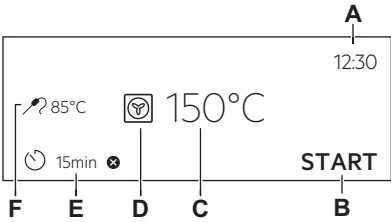

# PIRMS PIRMĀS LIETOŠANAS REIZES

	<p>Displejs ar galveno funkciju kopu.</p> <ul style="list-style-type: none"> <li>A. Diennakts laiks</li> <li>B. SĀKT/PĀRTRAUKT</li> <li>C. Temperatūra</li> <li>D. Karsēšanas funkcijas</li> <li>E. Taimers</li> <li>F. Termozonde (tikai atsevišķiem modeļiem)</li> </ul>
---	--

## Displeja indikatori

**Pamata indikatori** – lai pārvietotos pa izvēlni displejā.

<p>OK</p> <p>Izvēles/iestatījumu apstiprināšana.</p>	<p>&lt;</p> <p>Izvēlnē atgriezties vienu līmeni atpakaļ.</p>	<p>↶</p> <p>Pēdējās darbības atcelšana.</p>	<p>☰</p> <p>Iespēju ieslēgšana un izslēgšana.</p>
--	--	---	---

**Skaņas signāls funkciju indikatori** — beidzoties iestatītajam gatavošanas laikam, atskan skaņas signāls.

<p>🔔</p> <p>Funkcija ir ieslēgta.</p>	<p>🔔 STOP</p> <p>Funkcija ir ieslēgta. Ēdiena gatavošana beidzas automātiski.</p>	<p>🔔</p> <p>Skaņas signāls ir izslēgts.</p>
---------------------------------------	---	---

## Taimera indikatori

<p>🕒</p> <p>Funkcijas iestatīšana: Atliktais starts.</p>	<p>⊗</p> <p>Iestatījuma atcelšana.</p>
--	--

## 5. PIRMS PIRMĀS LIETOŠANAS REIZES





### BRĪDINĀJUMS!

Skatiet sadaļu "Drošība".

# IZMANTOŠANA IKDIENĀ

## 5.1 Sākotnējā tīrīšana





		
<b>1. solis.</b>	<b>2. solis</b>	<b>3. solis.</b>
Izņemiet no cepeškrāsns visus piederumus un noņemamos plauktu balstus.	Noīrīet cepeškrāsni un piederumus ar mīkstu drānu, siltu ūdeni un maigu tīrīšanas līdzekli.	Ievietojiet cepeškrāsnī piederumus un izņemamos plauktu balstus.

## 5.2 Pirmreizējais savienojums

Displejs rāda "Laipni lūdzam!" ziņojumu pēc pirmās savienošanās.

Iestatīšana: Valoda, Displeja spilgtums, Taustiņu skaņa, Skaņas signāla skaļums, Diennakts laiks.

## 5.3 Sākotnējā uzkarsēšana

	<b>Iepriekš uzkarsējiet tukšu cepeškrāsni pirms pirmās lietošanas.</b>
<b>1. solis</b>	Izņemiet visus papildpiederumus un noņemamās plauktu balstus no cepeškrāsns.
<b>2. solis</b>	Iestatiet maksimālo temperatūru funkcijai:  Ļaujiet cepeškrāsnij darboties 1 stundu.
<b>3. solis</b>	Iestatiet maksimālo temperatūru funkcijai:  Ļaujiet cepeškrāsnij darboties 15 minūtes.
 Iepriekšējās uzkarsēšanas laikā no cepeškrāsns var izdalīties aromāts un dūmi. Nodrošiniet telpā ventilāciju.	

# 6. IZMANTOŠANA IKDIENĀ

	<b>BRĪDINĀJUMS!</b> Skatiet sadaļu "Drošība".
--	--

## 6.1 Karsēšanas funkcijas iestatīšana

<b>1. solis</b>	Ieslēdziet cepeškrāsni. Displejā ir redzama noklusējuma karsēšanas funkcija.
-----------------	--

<b>2. solis</b>	Nospiediet karsēšanas funkcijas simbolu, lai atvērtu apakšizvēlni.
<b>3. solis</b>	Atlasiet karsēšanas funkciju un nospiediet: <b>OK</b> . Displejs rāda iestatīto temperatūru.
<b>4. solis</b>	Temperatūras iestatīšana. Nospiediet <b>OK</b> .
<b>5. solis</b>	Nospiediet <b>START</b> . Termozonde — varat pievienot sensoru jebkurā brīdī pirms ēdiena gatavošanas vai tās laikā.
STOP – nospiediet, lai izslēgtu karsēšanas funkciju.	
<b>6. solis</b>	Izslēdziet cepeškrāsni.

## Izmantojiet saīsni!



## 6.2 Iestatīšana Gatavošanas palīgs

Katram ēdienam šajā apakšizvēlnē ir ieteikta funkcija un temperatūra. Jūs varat mainīt laiku un temperatūru.

Dažus ēdienus var gatavot arī ar:

- Automātisks svars
- Termozonde

Ēdiena sagatavošanas pakāpe:

- Pusjēls vai Mazāk
- Vidējs
- Labi izcepts vai Vairāk







<b>1. solis.</b>	Izslēdziet cepeškrāsni.
<b>2. solis</b>	Nospiediet:
<b>3. solis</b>	Nospiediet: . Ievadiet: Gatavošanas palīgs.
<b>4. solis.</b>	Atlasiet ēdienu vai ēdiena veidu.
<b>5. solis</b>	Nospiediet <b>START</b> .



Izmantojiet saīsni!









## 6.3 Karsēšanas funkcijas

### STANDARTS



Karsēšanas funkcija	Lietošana
 <b>Grils</b>	Plānu produktu grilēšanai un maizes grauздēšanai.
 <b>Infratermiskā grilēšana</b>	Lielākus cepeša gabalu un mājputnu gaļas ar kauliem cepšanai vienā plaukta līmenī. Sacepumu pagatavošana un apbrūnināšana.
 <b>Karsēšana ar ventilatoru</b>	Ēdiena vienlaicīgai cepšanai un kaltēšanai līdz pat trīs plauktu līmenī. Iestatiet temperatūru par 20–40 °C zemāk nekā funkcijai Augš./Apakškarsēšana.
 <b>Saldēta pārtika</b>	Pusfabrikātu kraukšķīguma (piem., kartupeļi frī, kartupeļu daiviņas vai pildītas pankūciņas) panākšanai.
 <b>Augš./Apakškarsēšana</b>	Ēdiena gatavošana un cepšana viena plaukta līmenī.
 <b>Picas funkcija</b>	Picas cepšanai. Kārtīgai apbrūnināšanai, lai padarītu kraukšķīgu apakšu.
 <b>Apakškarsēšana</b>	Kūku ar kraukšķīgu pamatni cepšanai un pārtikas konservēšanai.

Karsēšanas funkcija	Lietošana
 <p>Maizes cepšana</p>	Izmantojiet šo funkciju, lai pagatavotu maizi un bulciņas ar profesionāla konditora izpildījumam pielīdzināmu kraukšķīgumu, krāsu un garozas spīdumu.
 <p>Mīklas raudzēšana</p>	Rauga mīklas paātrinātai uzraudzēšanai. Tā novērš rauga mīklas virspuses izžūšanu un saglabā mīklas elastīgumu.

## SPECIĀLIE

Karsēšanas funkcija	Lietošana
 <p>Konservēšana</p>	Dārzeņu konservēšanai (piem., marinēti dārzeņi).
 <p>Žāvēšana</p>	Šķēlēs sagrieztu augļu, dārzeņu un sēņu kaltēšanai.
 <p>Trauku uzsildīšana</p>	Šķīvju uzsildīšanai pirms ēdiena pasniegšanas.
 <p>Atkausēšana</p>	Ēdiena atkausēšanai (dārzeņi un augļi). Atkausēšanas laiks ir atkarīgs no sasaldētās pārtikas daudzuma un izmēra.
 <p>Sacepums</p>	Tādiem ēdieniem kā lazanja un kartupeļu sacepums. Sacepumu pagatavošana un apbrūnināšana.
 <p>Lēnā gatavošana</p>	Mīkstu, sulīgu ceptu ēdienu pagatavošana.

# PULKSTEŅA FUNKCIJAS

Karsēšanas funkcija	Lietošana
 Siltuma uzturēšana	Ēdiena uzturēšana siltumā.
 Ventilatora kars. ar mitrumu	Šī funkcija ir paredzēta enerģijas taupīšanai gatavošanas laikā. Izmantojot šo funkciju, temperatūra cepeškrāsns iekšpusē var atšķirties no iestatītās temperatūras. Tiek izmantots atlikušais siltums. Sildīšanas jaudu var samazināt. Plašāka informācija pieejama nodaļā "Ikdienas lietošana" sniegtajās piezīmēs par: Ventilatora kars. ar mitrumu.

## 6.4 Ieslēgtas piezīmes. Ventilatora kars. ar mitrumu

Šī funkcija tika izmantota, lai atbilstu energoefektivitātes klases un ekodizaina prasībām saskaņā ar standartu ES 65/2014 un ES 66/2014. Pārbaudes saskaņā ar standartu EN 60350-1.

Cepeškrāsns durvīm jābūt aizvērtām cepšanas laikā, lai funkcija netiktu pārtraukta un cepeškrāsns darbotos ar vislielāko iespējamo energoefektivitāti.

Izmantojot šo funkciju, lampa automātiski izslēdzas pēc 30 sekundēm.

Gatavošanas norādījumus skatiet sadaļā "Ieteikumi un padomi", Ventilatora kars. ar mitrumu.

Vispārīgus elektroenerģijas taupīšanas ieteikumus skatiet nodaļas "Energoefektivitāte" sadaļā "Elektroenerģijas taupīšana".

# 7. PULKSTEŅA FUNKCIJAS

## 7.1 Pulksteņa funkciju apraksts

Pulksteņa funkcija	Lietošana
Gatavošanas laiks	Ēdiena gatavošanas ilguma iestatīšana. Maksimālais ilgums ir 23 st. 59 min.
Darbības beigas	Darbību iestatīšana pēc taimera laika atskaites beigām.
Atliktais starts	Ēdiena gatavošanas sākuma un/vai beigu atlikšana.
Laika regulēšana	Gatavošanas laika pagarināšana.
Atgādinājums	Laika atskaites iestatīšana. Maksimālais ilgums ir 23 st. 59 min. Šī funkcija neietekmē cepeškrāsns darbību.
Laika skaitīšana	Uzrauga, cik ilgi darbojas funkcija. Laika skaitīšana — jūs varat to ieslēgt un izslēgt.

## 7.2 Pulksteņa funkcijas iestatīšana

Pulksteņa iestatīšana	
1. solis	Nospiediet: Diennakts laiks.
2. solis.	Iestatiet laiku. Nospiediet: OK.



Ēdiena gatavošanas laika iestatīšana	
1. solis	Atlasiet karsēšanas funkciju un temperatūru.
2. solis.	Nospiediet:  .
3. solis	Iestatiet laiku. Nospiediet: OK.

### Izmantojiet saīsni!





Funkcijas beigu iespējas atlasīšana	
1. solis	Atlasiet karsēšanas funkciju un temperatūru.
2. solis.	Nospiediet:  .
3. solis	Iestatiet gatavošanas laiku.
4. solis	Nospiediet ● ● ● .
5. solis	Nospiediet Darbības beigas.
6. solis	Atlasiet vēlamo: Darbības beigas.
7. solis	Nospiediet: OK. Atkārtojiet darbību, līdz displejā ir redzams galvenais ekrāns.

# IZMANTOŠANA: PĀRĪKĻI

Gatavošanas sākuma atlikšana	
1. solis	Karsēšanas funkcijas un temperatūras iestatīšana.
2. solis	Nospiediet:  .
3. solis	Iestatiet gatavošanas laiku.
4. solis	Nospiediet  .
5. solis	Nospiediet Atliktais starts.
6. solis	Atlasiet vērtību.
7. solis	Nospiediet:  . Atkārtojiet darbību, līdz displejā ir redzams galvenais ekrāns.

Gatavošanas laika pagarināšana
Kad atlikuši 10 % no gatavošanas laika un ēdiens vēl nešķiet gatavs, jūs varat pagarināt gatavošanas laiku. Tāpat ir iespējams mainīt karsēšanas funkciju.
Nospiediet <b>+1 min</b> , lai pagarinātu gatavošanas laiku.

Taimera iestatījumu mainīšana	
1. solis	Nospiediet:  .
2. solis	Iestatiet taimera vērtību.
3. solis	Nospiediet:  .
Iestatīto laiku ir iespējams mainīt jebkurā brīdī visā gatavošanas laikā.	

## 8. IZMANTOŠANA: PĀRĪKĻI

### 8.1 Papildpiederumu ievietošana

Neliela iedobe augšpusē palielina drošību. Šīs iedobes arī palīdz novērst saskaršanos. Augstā mala ap plauktu neļauj ēdiena gatavošanas traukiem noslidēt no plaukta.



## Restots plaukts:

Iebīdiet plauktu starp cepeškrāsns līmeņa vadotnes stieņiem

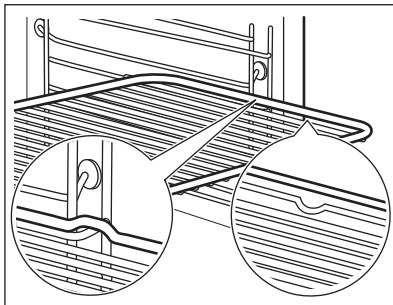

## Cepamā Paplāte / Cepamā panna:

Iebīdiet cepamo paplāti starp plauktu atbalsta režģa vadotnēm.

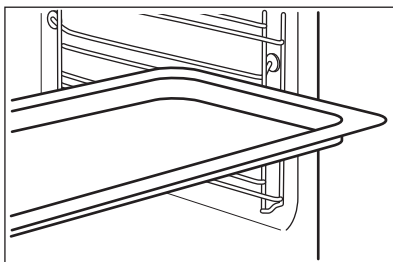

## Restots plaukts, Cepamā Paplāte / Cepamā panna:

Iebīdiet paplāti starp plaukta atbalsta vadotnes stieņiem un restotā plaukta uz augstāk esošajiem vadotnes stieņiem.

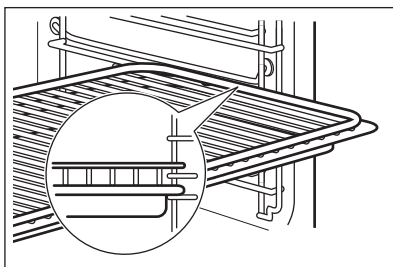

## 8.2 Termozonde

Termozonde — mēra temperatūru ēdiena iekšienē. Jūs varat to izmantot ar visām karsēšanas funkcijām.

Iespējams iestatīt divu veidu temperatūras:

°C

cepeškrāsns temperatūru: minimālā – 120 °C



ēdiena iekšējo temperatūru.



# IZMANTOŠANA: PAPILDPIEDERUMI

## Labākam gatavošanas rezultātam:

ēdiena sastāvdaļām jābūt istabas temperatūrā.	Neizmantojiet to šķidru ēdienu pagatavošanai.	Gatavošanas laikā tam ir jāpaliek ēdienā.
---	---	---

Cepeškrāsns aprēķina aptuveno gatavošanas beigu laiku. Tas ir atkarīgs no produktu daudzuma, iestatītās cepeškrāsns funkcijas un temperatūras.

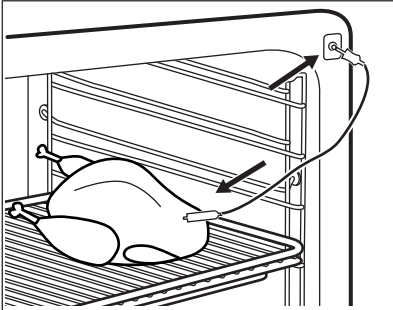
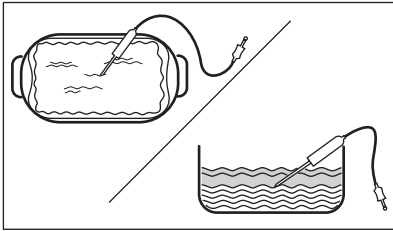
## Funkcijas Termozonde izmantošana

<b>1. solis</b>	leslēdziet cepeškrāsni.
<b>2. solis</b>	Iestatiet karsēšanas funkciju un, ja nepieciešams, cepeškrāsns temperatūru.
<b>3. solis</b>	Ievietošana. Termozonde.
<b>Gaļa, putnu gaļa un zivis</b>	<b>Sautējums terīnē</b>
Ievietojiet Termozonde galu gaļas, zivs centrā, vēlams pašā biezākajā tās vietā. Gādājiet, lai vismaz 3/4 Termozonde atrastos ēdienā.	Ievietojiet Termozonde galu pašā sautējuma centrā. Cepšanas laikā Termozonde jābūt stabili novietotam vienā vietā. Lai to panāktu, ievietojiet to cietā ēdiena sastāvdaļā. Lai nostiprinātu Termozonde silikona rokturi, atbalstiet uz cepamā trauka malas. Termozonde gals nedrīkst pieskarties cepamā trauka apakšai.
	
<b>4. solis</b>	Iespraudiet Termozonde cepeškrāsns priekšpusē esošajā ligzdā. Displejā redzama pašreizējā temperatūra: Termozonde.
<b>5. solis.</b>	 - nospiediet, lai iestatītu sensora iekšējo temperatūru.

<b>6. solis</b>	<ul style="list-style-type: none"> <li>● ● ● - nospiediet, lai iestatītu vēlamo iespēju:</li> <li>• Skaņas signāls — ēdienam sasniedzot iestatīto temperatūru, atskan skaņas signāls.</li> <li>• Skaņas signāls un pārtraukt gatavot — ēdienam sasniedzot iestatīto temperatūru, atskan skaņas signāls un cepeškrāsns beidz darboties.</li> </ul>
<b>7. solis</b>	Atlasiet iespēju un vairākas reizes nospiediet: <b>OK</b> , lai pārietu uz galveno ekrānu.
<b>8. solis</b>	Nospiediet: <b>START</b> . Ēdienam sasniedzot iestatīto temperatūru, atskanēs skaņas signāls. Jūs varat izvēlēties pārtraukt vai turpināt gatavošanu, lai pārliecinātos, ka ēdiens ir labi izcepts.
<b>9. solis</b>	Izņemiet Termozonde kontaktspraudni no ligzdas un izņemiet ēdienu no cepeškrāsns. <div style="border: 1px solid black; padding: 5px; margin-top: 10px;">  <p><b>BRĪDINĀJUMS!</b> Termozonde sakarstot, pastāv apdegumu risks. Rīkojieties uzmanīgi, atvienojot to un izņemot to no ēdiena.</p> </div>



Izmantojiet saīsni!



## 9. PAPILDFUNKCIJAS

### 9.1 Saglabāšana: Izlase

Varat saglabāt savas izlases iestatījumus, piemēram, karsēšanas funkciju, gatavošanas laiku, temperatūru vai tīrīšanas funkciju. Varat saglabāt 3 izlases iestatījumus.

<b>1. solis</b>	Ieslēdziet cepeškrāsni.
<b>2. solis.</b>	Izvēlieties vēlamo iestatījumu.
<b>3. solis.</b>	Nospiediet  . Atlasiet: Izlase.
<b>4. solis.</b>	Atlasiet Saglabāt pašreizējos iestatījumus.
<b>5. solis.</b>	Nospiediet <b>+</b> , lai pievienotu iestatījumu sarakstam: Izlase. Nospiediet <b>OK</b> .
 — nospiediet, lai atiestatītu iestatījumu.  — nospiediet, lai atceltu iestatījumu.	



## 9.2 Funkciju bloķēšana

Šī iespēja novērš nejaušas izmaiņas karsēšanas funkcijā.

<b>1. solis</b>	Ieslēdziet cepeškrāsni.
<b>2. solis</b>	Iestatiet karsēšanas funkciju.
<b>3. solis</b>	☆, 🔒 – nospiediet vienlaikus lai aktivizētu funkciju.
Lai izslēgtu funkciju, atkārtojiet 3. soli.	

## 9.3 Automātiskā izslēgšanās

Drošības nolūkā cepeškrāsns izslēdzas pēc kāda laika, ja karsēšanas funkcija darbojas un jūs nemaināt nekādus iestatījumus.

 (°C)	 (st.)
30 - 115	12.5
120 - 195	8.5
200 - 245	5.5
250 — maksimāli	3

Automātiskā izslēgšanās nedarbojas ar šādām funkcijām: Apgaismojums (lampa), Termozone, Beigu laiks, Lēnā gatavošana.

## 9.4 Dzesēšanas ventilators

Kad cepeškrāsns darbojas, dzesēšanas ventilators automātiski uztur cepeškrāsns virsmas vēsas. Izslēdzot cepeškrāsni, dzesēšanas ventilators var turpināt darboties, līdz cepeškrāsns atdziest.

## 10. PADOMI UN IETEIKUMI

### 10.1 Gatavošanas ieteikumi



Tabulās uzrādītā temperatūra un cepšanas laiki ir tikai orientējoši. Tie ir atkarīgi no receptēm un izmantoto sastāvdaļu kvalitātes un daudzuma.





Jūsu cepeškrāsns var cept un gatavot ēdienu savādāk nekā jūsu iepriekšējā cepeškrāsns. Tālāk redzamajos padomos attēloti ieteicamie temperatūras, gatavošanas laika un plauktu pozīciju iestatījumi noteiktiem ēdienu veidiem.





Ja nevarat atrast iestatījumus konkrētai receptei, meklējiet tai līdzīgu.

Sīkākus gatavošanas ieteikumus skatiet gatavošanas tabulās, kas pieejamas mūsu vietnē. Lai atrastu Gatavošanas padomus, pārbaudiet izstrādājuma numuru uz ierīces datu plāksnītes cepeškrāsns iekšienes priekšpusē.

### 10.2 Ventilatora kars. ar mitrumu



Labāka rezultāta gūšanai ievērojiet laikus, kas uzskaitīti tabulā.

		 (°C)		 (min.)
Smalkmaizītes, 16 gabali	cepamā paplāte vai dziļā panna	180	2	25 - 35
Rulete	cepamā paplāte vai dziļā panna	180	2	15 - 25
Vesela zivs, 0,2 kg	cepamā paplāte vai dziļā panna	180	3	15 - 25
Cepumi, 16 ga- bali	cepamā paplāte vai dziļā panna	180	2	20 - 30
Makarūni, 24 ga- bali	cepamā paplāte vai dziļā panna	160	2	25 - 35
Mufini, 12 gabali	cepamā paplāte vai dziļā panna	180	2	20 - 30
Sājā mīkla, 20 gabali	cepamā paplāte vai dziļā panna	180	2	20 - 30

		 (°C)		 (min.)
Smilšu mīklas cepumi, 20 gabali	cepamā paplāte vai dziļā panna	140	2	15 - 25
Tartletes, 8 gabali	cepamā paplāte vai dziļā panna	180	2	15 - 25

## 10.3 Ventilatora kars. ar mitrumu - ieteicamie piederumi

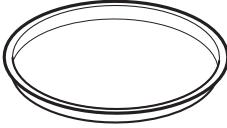
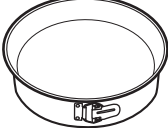





Lietojiet tumšas krāsas un neatstarojošas formas un traukus. Tiem ir labāka siltuma absorbēšanas spēja nekā gaišas krāsas un atstarojošiem traukiem.

			
<b>Pīcas panna</b>	<b>Cepšanas trauks</b>	<b>Podiņi</b>	<b>Augļu pīrāga forma</b>
Tumša, neatstarojoša 28 cm diametrs	Tumša, neatstarojoša 26 cm diametrs	Keramika 8 cm diametrs, 5 cm augstums	Tumša, neatstarojoša 28 cm diametrs

## 10.4 Gatavošanas tabulas pārbaudes iestādēm





### Informācija pārbaudes iestādēm

Pārbaudes saskaņā ar: EN 60350, IEC 60350.

 <b>CEPŠANA VIENĀ LĪMENĪ. Cepšana formās</b>				
		 (°C)	 (min.)	
Biskvītķūka bez taukvielām	Karsēšana ar ventilatoru	140 - 150	35 - 50	2
Biskvītķūka bez taukvielām	Augš./Apakškarsēšana	160	35 - 50	2



## CEPŠANA VIENĀ LĪMENĪ. Cepšana formās





		 (°C)	 (min.)	
Ābolu pīrāgs, 2 veidnes Ø20 cm	Karsēšana ar ventilatoru	160	60 - 90	2
Ābolu pīrāgs, 2 veidnes Ø20 cm	Augš./Apakškarsēšana	180	70 - 90	1



## CEPŠANA VIENĀ LĪMENĪ. Cepumi







Izmantojiet trešo plaukta līmeni.

		 (°C)	 (min.)
Smilšu mīkla / Mīklas loksnes	Karsēšana ar ventilatoru	140	25 - 40
Smilšu mīkla / Mīklas loksnes, uzkaršējiet tukšu cepeškrāsni	Augš./Apakškarsēšana	160	20 - 30
Kūciņas, 20 paplātē, uzkaršējiet tukšu cepeškrāsni	Karsēšana ar ventilatoru	150	20 - 35
Kūciņas, 20 paplātē, uzkaršējiet tukšu cepeškrāsni	Augš./Apakškarsēšana	170	20 - 30

# KOPŠANA UN TĪRĪŠANA



## CEPŠANA DAUDZOS LĪMEŅOS Cepumi

		 (°C)	 (min.)	
Smilšu mīkla / Mīklas loksnes	Karsēšana ar ventilato- ru	140	25 - 45	1 / 4
Kūciņas, 20 paplātē, uz- karsējiet tukšu cepeškrās- ni	Karsēšana ar ventilato- ru	150	23 - 40	1 / 4
Biskvītkūka bez taukvie- lām	Karsēšana ar ventilato- ru	160	35 - 50	1 / 4







## GRILS



Iepriekš uzsildiet tukšu cepeškrāsni 5 minūtes.



Grils ar maksimālās temperatūras iestatījumu.

		 (min.)	
Karstmaize	Grils	1 - 3	5
Liellopa steiks, gatavošanas laika vidū apgrieziet	Grils	24 - 30	4

## 11. KOPŠANA UN TĪRĪŠANA





### BRĪDINĀJUMS!

Skatiet sadaļu "Drošība".



## 11.1 Piezīmes par tīrīšanu

 <p><b>Tīrīšanas līdzekļi</b></p>	<p>Tīriet cepeškrāsns priekšpusi ar mīkstu drāniņu, kas iemērcta siltā ūdenī ar saudzīgu mazgāšanas līdzekli.</p>
	<p>Metāla virsmu tīrīšanai izmantojiet tīrīšanas šķīdumu.</p>
	<p>Traipu tīrīšanai izmantojiet saudzīgu mazgāšanas līdzekli.</p>
 <p><b>Lietošana ikdienā</b></p>	<p>Tīriet cepeškrāsns iekšieni pēc katras lietošanas reizes. Tauku vai citu pārtikas palieku uzkrāšanās var izraisīt ugunsgrēku.</p>
	<p>Neuzglabājiet ēdienu cepeškrāsnī ilgāk par 20 minūtēm. Nosusiniet cepeškrāsns iekšieni ar mīkstu drānu pēc katras lietošanas reizes.</p>
 <p><b>Papildpiederumi</b></p>	<p>Notīriet visus papildpiederumus pēc katras lietošanas un ļaujiet tiem nožūt. Lietojiet mīkstu drānu, kas iemērcta siltā ūdenī ar saudzīgu mazgāšanas līdzekli. Nemazgājiet papildpiederumus trauku mazgājamajā mašīnā.</p>
	<p>Netīriet piedegumdrošos papildpiederumus ar abrazīviem tīrīšanas līdzekļiem vai asiem priekšmetiem.</p>

## 11.2 Izņemšana. Plauktu balsti

Izņemiet plauktu balstus, lai iztīrītu cepeškrāsnsi.

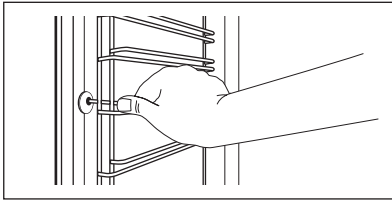
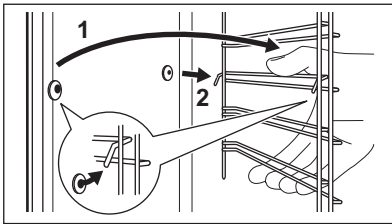
<p><b>1. solis</b></p>	<p>Izslēdziet cepeškrāsnsi un uzgaidiet, līdz tā atdziest.</p>	
<p><b>2. solis</b></p>	<p>Pavelciet plauktu atbalstu priekšējo daļu nost no sānu sienas.</p>	
<p><b>3. solis</b></p>	<p>Pavelciet plauktu balstu aizmugurējo daļu nost no sānu sienas un izņemiet to.</p>	
<p><b>4. solis</b></p>	<p>Uzstādiet plauktu atbalstus, veicot iepriekšminētās darbības pretējā secībā. Teleskopiskās vadotnes atlikušajām tapām jābūt vērstiem uz priekšu.</p>	

## 11.3 Funkcijas Pirolītiskā tīrīšana izmantošana

Tīriet cepeškrāsni ar Pirolītiskā tīrīšana.



### BRĪDINĀJUMS!

Pastāv apdedzināšanās risks.





### UZMANĪBU!

Ja tajā pašā virtuves skapī ir uzstādītas citas ierīces, nelietojiet tās, kad darbojas šī funkcija. Tas var radīt cepeškrāsns bojājumus.

### Pirms Pirolītiskā tīrīšana:

Izslēdziet cepeškrāsni un uzgaidiet, līdz tā atdziest.	Izņemiet no cepeškrāsns visus piederumus un izņemamos plauktu balstus.	Notīriet cepeškrāsns iekšējo apakšējo virsmu un durvju stikla iekšpusi ar siltu ūdeni, mīkstu drānu un maigu tīrīšanas līdzekli.
--	--	--

1. solis	2. solis	3. solis
Izslēdziet cepeškrāsni.	Nospiediet  / Tīrīšana.	Atlasiet tīrīšanas režīmu.
Iespēja	Tīrīšanas režīms	Ilgums
Pirolītiskā tīrīšana, ātra	Viegla tīrīšana	1 h
Pirolītiskā tīrīšana, normāla	Vidēji intensīva tīrīšana	1 h 30 min
Pirolītiskā tīrīšana, intensīva	Padziļināta tīrīšana	3 h

 Kad sākas tīrīšanas programma, cepeškrāsns durvis ir bloķētas un lampa ir izslēgta. Dzesēšanas ventilators darbojas ātrākā tempā.

Nospiediet STOP, lai apstādinātu tīrīšanu pirms programmas beigām.  
Nelietojiet cepeškrāsni, kamēr displejā nav nodzisis durvju bloķēšanas simbols.

### Kad tīrīšana beidzas:

Izslēdziet cepeškrāsni un uzgaidiet, līdz tā atdziest.	Iztīriet cepeškrāsns iekšieni ar mīkstu drānu.	Notīriet atlikumus no cepeškrāsns apakšējās virsmas.
--	--	--

## 11.4 Tīrīšanas atgādinājums

Kad parādās atgādinājums, ieteicama tīrīšana.

Izmantojiet funkciju Pirolītiskā tīrīšana.

## 11.5 Izņemšana un uzstādīšana: Durvis

Lai notīrītu durvis un iekšējos stikla paneļus, jūs varat tās atvienot no ierīces. Dažādiem ierīces modeļiem ir atšķirīgs stikla paneļu skaits.



### BRĪDINĀJUMS!

Durvis ir smagas.



### UZMANĪBU!

Apejieties ar stiklu uzmanīgi, jo īpaši priekšējā paneļa malū tuvumā. Stikls var saplīst.

1. solis	Atveriet durvis līdz galam.	
2. solis	Paceliet un piespiediet abu durvju eņģu stiprinājuma sviras (A).	
3. solis	Aizveriet cepeškrāsns durvis līdz pirmajai atvēršanas pozīcijai (aptuveni 70° leņķī). Satveriet durvis no abām pusēm un pavelciet tās augšup virzienā no cepeškrāsns. Novietojiet durvis uz cietas virsmas, kas pārklāta ar mīkstu drānu, tā, lai ar drānu saskartos to ārpusē.	
4. solis	Turiet durvju augšdaļā esošo apmali (B) no abām pusēm un bīdīet to iekšup vērsta virzienā, lai atbrīvotu spraudņa blīvi.	
5. solis	Pavelciet durvju apmali uz priekšu, lai to izceltu.	
6. solis	Turiet durvju stikla paneļus aiz to augšējās malas un velciet tos ārā no vadotnēm vienu pēc otra virzienā uz augšu.	

# KOPŠANA UN TĪRĪŠANA

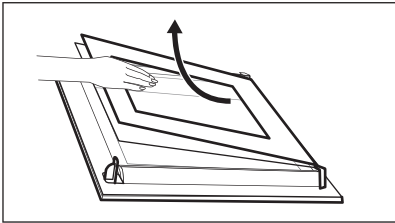
<b>7. solis</b>	Notīriet stikla paneļus ar ūdeni un ziepēm. Uzmanīgi nosusiniet stikla paneli. Nemazgājiet stikla paneļus trauku mazgājamajā mašīnā.	
<b>8. solis</b>	Pēc tīrīšanas veiciet iepriekš minētās darbības apgrieztā secībā.	
<b>9. solis</b>	Vēlpirms uzstādiēt mazāko paneli, pēc tam lielāko paneli un durvis.	

## 11.6 Kā nomainīt: Lampa



### BRĪDINĀJUMS!

Elektrošoka risks.  
Lampa var būt karsta.

### Pirms nomaināt lampu:

<b>1. solis</b>	<b>2. solis</b>	<b>3. solis</b>
Izslēdziet cepeškrāsni. Uzgaidiet, līdz cepeškrāsns ir atdzisusi.	Atslēdziet cepeškrāsni no elektroīkla.	Iekļājiēt uz tilpnes grīdas drānu.

## Augšējā lampa

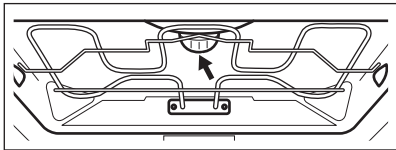
<b>1. solis</b>	Pagrieziēt stikla pārsegu, lai to izņemtu.	
<b>2. solis</b>	Notīriēt stikla pārsegu.	
<b>3. solis</b>	Nomainiēt cepeškrāsns lampu ar piemērotu 300 °C siltumizturīgu cepeškrāsns lampu.	
<b>4. solis</b>	Ieviētojiēt stikla pārsegu.	

## Sānu lampa

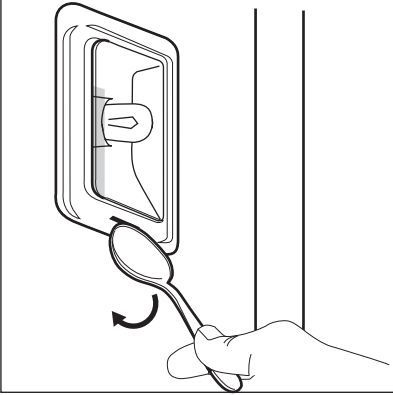
<b>1. solis</b>	Lai iegūtu piekļuvi lampai, izņemiet kreisās puses plaukta balstu.	
<b>2. solis</b>	Izmantojiet plānu, trulu priekšmetu (piemēram, tējkaroti), lai noņemtu stikla pārsegu.	
<b>3. solis</b>	Notīriet stikla pārsegu.	
<b>4. solis</b>	Nomainiet cepeškrāsns lampu ar piemērotu 300 °C siltumizturīgu cepeškrāsns lampu.	
<b>5. solis.</b>	Ievietojiet stikla pārsegu.	
<b>6. solis</b>	Uzstādiet kreiso plaukta balstu.	



## 12. PROBLĒMRISINĀŠANA









### BRĪDINĀJUMS!

Skatiet sadaļu "Drošība".

### 12.1 Kā rīkoties, ja...

 <b>Cepeškrāsns neieslēdzas un/vai nesakarst</b>	
 <b>Iespējamais cēlonis</b>	 <b>Risinājums</b>
Cepeškrāsns nav pieslēgta elektrotīklam vai tā ir pieslēgta nepareizi.	Pārbaudiet, vai cepeškrāsns ir pareizi pieslēgta strāvas piegādei.
Pulkstenis nav iestafīts.	Iestatiet pulksteni; detalizēta informācija pieejama nodaļas "Pulksteņa funkcijas" sadaļā "Kā iestatīt: Pulksteņa funkcijas".
Durvis nav aizvērtas pareizi.	Aizvērt durvis līdz galam.
Izdedzis drošinātājs.	Pārlicinieties, ka ierīces darbības traucējums nav saistīts ar drošinātāju. Ja problēma atkārtojas, sazinieties ar kvalificētu elektriķi.



 <b>Cepeškrāsns neieslēdzas un/vai nesakarst</b>	
 <b>Iespējamais cēlonis</b>	 <b>Risinājums</b>
Ir ieslēgta cepeškrāsns Bērnu drošības funkcija.	Skatiet nodaļas "Izvēlne" apakšizvēlni: iespējas.

 <b>Detajas</b>	
 <b>Apraksts</b>	 <b>Risinājums</b>
Spuldze ir izdegusi.	Nomainiet spuldzi; detalizēta informācija pieejama nodaļas "Kopšana un tīrīšana" sadaļā "Kā nomainīt: lampu".

Strāvas padeves pārtraukums vienmēr aptur tīrīšanu. Atkārtojiet tīrīšanu, ja noticis elektrības padeves pārtraukums.

## 12.2 Kā pārvaldīt: Kļūdu kodi

Rodoties programmatūras kļūdai, displejā parādās kļūdas ziņojums. Šajā sadaļā atradīsiet sarakstu ar problēmām, kuras pats varat novērst.

 <b>Kods un apraksts</b>	 <b>Risinājums</b>
C2 - Termozonde atrodas cepeškrāsns iekšpusē Pirolītiskā tīrīšana laikā.	Izņemiet Termozonde.
C3 - durvis nav kārtīgi aizvērtas Pirolītiskā tīrīšana laikā.	Aizveriet durvis.
F111 - Termozonde nav pareizi ievietots ligzdā.	Pilnībā iespraudiet Termozonde ligzdā.
F240, F439 - skārienlauki displejā nedarbojas pareizi.	Notīriet displeja virsmu. Pārliecinieties, ka uz skārienlaukiem nav neīrumu.
F908 - cepeškrāsns sistēma nevar savienoties ar vadības paneli.	Ieslēdziet un izslēdziet cepeškrāsns.

## 12.3 Servisa dati

Ja nevarat rast risinājumu, sazinieties ar ierīces izplatītāju vai pilnvarotu servisa centru. Servisa centram nepieciešamie dati norādīti uz tehnisko datu plāksnītes. Tehnisko datu plāksnīte atrodas uz cepeškrāsns iekšpuses priekšējā rāmja. Nenoņemiet cepeškrāsns iekšpusē esošo tehnisko datu plāksnīti.

Ieteicams datus pierakstīt šeit:	
Modelis (MOD)	.....
Izstrādājuma Nr. (PNC)	.....
Sērijas numurs (S.N.)	.....

## 13. ENERGOEFEKTIVĀTE

### 13.1 Produkta informācija un Produkta informācijas lapa\*

Piegādātāja nosaukums	AEG	
Modeļa identifikācija	BPE742380M 944188629 BPK742380M 944188630	
Energoefektivitātes indekss	61,2	
Energoefektivitātes klase	A++	
Energopatēriņš pie standarta jaudas slodzes tradicionālajā režīmā	1,09 kWh/ciklā	
Energopatēriņš pie standarta jaudas slodzes piespiedu ventilatora režīmā	0,52 kWh/ciklā	
Kameru skaits	1	
Siltuma avots	Elektrība	
Skaļums	71 l	
Cepeškrāsns veids	Iebūvējama cepeškrāsns	
Svars	BPE742380M	35.5 kg
	BPK742380M	35.5 kg

\* Eiropas Savienībai saskaņā ar ES Regulām 65/2014 un 66/2014.  
Baltkrievijas Republikai saskaņā ar STB 2478-2017, G pielikums; STB 2477-2017, A un B pielikums.  
Ukrainai saskaņā ar 568/32020.

Energoefektivitātes klase neattiecas uz Krieviju.

EN 60350-1 — Elektroierīces gatavošanai mājāsaimniecībā — 1. daļa: Plītis, cepeškrāsnis, tvaika cepeškrāsnis un grili — veikspējas mērīšanas metodes.

## 13.2 Elektroenerģijas taupīšana



Cepeškrāsnis ir aprīkota ar funkcijām, kas ļauj taupīt elektroenerģiju, gatavojot maltītes ikdienā.

Cepeškrāsnis darbības laikā tās durvīm jābūt aizvērtām. Gatavošanas laikā neviriniet cepeškrāsnis durvis pārāk bieži. Raugieties, lai durvju blīve būtu tīra, un gādāriet, lai tā būtu labi nofiksēta savā pozīcijā.

Izmantojiet metāla traukus, lai uzlabotu elektroenerģijas taupīšanu.

Kad iespējams, neuzsildiet cepeškrāsni pirms gatavošanas.

Uzturiet pēc iespējas īsākus pārtraukumus starp cepšanas reizēm, ja gatavojat vairākus ēdienus vienā piegājienā.

### **Gatavošana ar ventilatoru**

Ja iespējams, elektroenerģijas taupīšanas nolūkā izmantojiet gatavošanas funkcijas.

### **Atlikušais siltums**

Dažu cepeškrāsnis funkciju gadījumā, ja ir aktivizēta programma ar funkciju Darbības laiks vai Beigu laiks un gatavošanas laiks pārsniedz 30 minūtes, karsēšanas elementi automātiski izslēdzas ātrāk.

Ventilators un lampa turpina darboties. Izslēdzot cepeškrāsni, displejā tiek attēlots atlikušais siltums. Jūs varat izmantot atlikušo siltumu, lai uzturētu ēdienu siltu.

Ja gatavošanas ilgums pārsniedz 30 minūtes, samaziniet cepeškrāsnis temperatūru līdz minimumam 3–10 minūtes pirms gatavošanas laika beigām. Cepeškrāsnī atlikušais siltums turpinās gatavot tajā ievietoto ēdienu.

Izmantojiet atlikušo cepeškrāsnis siltumu, lai uzsildītu ēdienu.

### **Ēdiena siltuma uzturēšana**

Izvēlieties zemāko iespējamo temperatūras iestatījumu, lai izmantotu atlikušo siltumu un saglabātu ēdienu siltu. Atlikušā siltuma indikators vai temperatūra tiek parādīta displejā.

### **Gatavošana ar izslēgtu cepeškrāsnis apgaismojumu**

Gatavošanas laikā izslēdziet cepeškrāsnis apgaismojumu. Ieslēdziet to tikai tad, kad nepieciešams.

### **Ventilatora kars. ar mitrumu**

Šī funkcija paredzēta enerģijas taupīšanai gatavošanas laikā.

Izmantojot šo funkciju, apgaismojums automātiski izslēdzas pēc 30 sekundēm. Jūs varat to ieslēgt atkārtoti, taču šī darbība samazinās paredzamo elektroenerģijas ietaupījumu.

## 14. IZVĒLNES STRUKTŪRA

---

### 14.1 Izvēlne

Nospiediet , lai atvērtu Izvēlne.



Izvēlnes elements		Izmantošana
Gatavošanas palīgs		Uzskaita automātiskās programmas.
Tīrīšana		Uzskaita tīrīšanas programmas.
Izlase		Uzskaita iecienītākos iestatījumus.
Iespējas		Cepeškrāsns konfigurācijas iestatīšana.
Iestatījumi	Uzstādīšana	Cepeškrāsns konfigurācijas iestatīšana.
	Servisa izvēlne	Rāda programmatūras versiju un konfigurāciju.

## 14.2 Apakšizvēlne: Tīrīšana

Apakšizvēlne	Lietošana
Pirolītiskā tīrīšana, ātra	Ilgums: 1 h.
Pirolītiskā tīrīšana, normāla	Ilgums: 1 h 30 min.
Pirolītiskā tīrīšana, intensīva	Ilgums: 3 h.

## 14.3 Apakšizvēlne: Iespējas

Apakšizvēlne	Izmantošana
Apgaismojums (lampa)	Ieslēdz un izslēdz lampu.
Bērnu drošības funkcija	Novērš nejaušu cepeškrāsns ieslēgšanu. Ja iespēja ir ieslēgta, ieslēdzot cepeškrāsns, displejā parādās teksts "Bērnu drošības funkcija". Lai varētu lietot cepeškrāsns, ievadiet koda burtus alfabētiskā secībā. Kad ir ieslēgta bērnu drošības funkcija un cepeškrāsns ir izslēgta, tās durvis ir bloķētas. Pēc Bērnu drošības funkcijas aktivizēšanas piekļuve taimerim, tālvadības darbībai un lampai ir pieejama.

# IZVĒLNES STRUKTŪRA

---

Apakšizvēlne	Izmantošana
Ātrā uzsildšana	Saīsina uzkarsēšanas laiku. Iespēja pieejama tikai dažām cepeškrāsns funkcijām.
Tīrīšanas atgādinājums	Ieslēdz un izslēdz atgādinājumu.
Laika indikācija	Ieslēdz un izslēdz cepeškrāsni.
Ciparu pulkstenis	Maina attēlotā laika formātu.

## 14.4 Apakšizvēlne: Uzstādīšana

Apakšizvēlne	Apraksts
Valoda	Iestata cepeškrāsns saskarnes valodu.
Displeja spilgtums	Iestata displeja spilgtumu.
Taustiņu skaņa	Ieslēdz un izslēdz sensoru lauku skaņu. Nav iespējams izslēgt šādu skaņu: ①.
Skaņas signāla skaļums	Iestata taustiņu skaņas un signālu skaļumu.
Diennakts laiks	Iestata pašreizējo laiku un datumu.

## 14.5 Apakšizvēlne: Servisa izvēlne





Apakšizvēlne	Apraksts
Demonstrācijas režīms	Aktivizēšanas/deaktivizēšanas kods: 2468
Programmatūras versija	Informācija par programmatūras versiju.
Nodzēst visus iestatījumus	Atjauno rūpnīcas iestatījumus.

## 15. TAS IR VIENKĀRŠI!



### Pirms pirmās lietošanas reizes jāiestata:

Valoda	Displeja spilgtums	Taustiņu skaņa	Skaņas signāla skaļums	Diennakts laiks
--------	--------------------	----------------	------------------------	-----------------



### Iepazīstieties ar galvenajām vadības paneļa un displeja ikonām:

 IESLĒGT / IZSLĒGT	 Izvēlne	 Izlase	 Taimers	 Termozonde	START / STOP
---	--	---	--	---	-----------------

### Sāciet lietot cepeškrāsni

Ātrā ieslēgšana		1. solis	2. solis	3. solis
	Izslēdziet cepeškrāsni un sāciet gatavot ēdienu, izmantojot funkcijas noklusējuma temperatūru un laiku.	Nospiediet un turiet nospiešu:  .	 ... – atlasiet vēlamo funkciju.	Nospiediet: START .
Ātrā izslēgšana	Izslēdziet cepeškrāsni jebkurā darbības posmā un jebkuras ekrāna pozīcijas vai ziņojuma demonstrēšanas laikā.	Nospiediet un turiet nospiešu  , līdz cepeškrāsns izslēdzas.		



### Sāciet gatavot ēdienu

1. solis	2. solis	3. solis	4. solis	5. solis
 – nospiediet, lai ieslēgtu cepeškrāsni.	 ... – atlasiet karsēšanas funkciju.	 – iestatiet: temperatūru .	OK – nospiediet, lai apstiprinātu izvēli.	START – nospiediet, lai uzsāktu ēdiena gatavošanu.

# TAS IR VIENKĀRŠI!

**Uzziniet, kā ātri pagatavot ēdienu**

**Izmantojiet automātiskās programmas, lai ātri pagatavotu ēdienu, izmantojot noklusējuma iestatījumus:**

Gatavošanas palīgs	1. solis	2. solis	3. solis	4. solis
	Nospiediet  .	Nospiediet  .	Nospiediet  Gatavošanas palīgs.	Atlasiet ēdienu.

**Izmantojiet ātrās funkcijas, lai iestatītu ēdiena gatavošanas laiku**

### **Funkcija “10 % Finish Assist”**

Izmantojiet funkciju “10% Finish Assist”, lai pagarinātu laiku, kad atlikuši 10 % ēdiena gatavošanas laika.

Lai pagarinātu ēdiena gatavošanas laiku, nospiediet **+1 min.**

## 16. IZMANTOJIET SAĪSNI!

Šeit atradīsiet visas noderīgās saīsmes. Tās var atrast arī attiecīgajās lietotāja rokasgrāmatas sadaļās.

### Iestatīšana Karsēšanas funkcijas



### Iestatīšana Gatavošanas palīgs



### Iestatīšana Gatavošanas laiks



### Atlikšana. Gatavošanas sākums un beigas

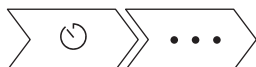

## Atcelšana Taimera iestatīšana





## Izmantošana. Termozonde



## 17. APSVĒRUMI PAR VIDES AIZSARDZĪBU

---

Nododiet otrreizējai pārstrādei materiālus ar simbolu . Ievietojiet iepakojuma materiālus atbilstošajos konteineros to otrreizējai pārstrādei. Palīdziet aizsargāt apkārtējo vidi un cilvēku veselību, atkārtoti pārstrādājot elektrisko un elektronisko iekārtu atkritumus. Neizmetiet ierīces, kas apzīmētas ar šo simbolu , kopā ar mājsaimniecības atkritumiem. Nododiet izstrādājumu vietējā otrreizējās pārstrādes punktā vai sazinieties ar vietējo pašvaldību.

## VOOR PERFECTE RESULTATEN

---

Bedankt dat je voor dit AEG-product hebt gekozen. We hebben het gecreëerd om jarenlang onberispelijke prestaties te leveren, met innovatieve technologieën die het leven eenvoudiger maken – functies die je wellicht niet op gewone apparaten aantreft. Neem een paar minuten de tijd om het beste uit het apparaat te halen.

Ga naar onze website voor:



Advies over gebruik, brochures, het oplossen van problemen, service- en reparatie-informatie:

**[www.aeg.com/support](http://www.aeg.com/support)**



Registreer je product voor een betere service:

**[www.registeraeg.com](http://www.registeraeg.com)**



Koop accessoires, verbruiksartikelen en originele reserveonderdelen voor je apparaat:

**[www.aeg.com/shop](http://www.aeg.com/shop)**

## KLANTENSERVICE EN SERVICE

---

Gebruik altijd originele onderdelen.

Als u contact opneemt met onze erkende servicedienst, zorg er dan voor dat u de volgende gegevens tot uw beschikking hebt: Model, PNC, serienummer.

De informatie vindt u op het typeplaatje.

 Waarschuwingen en veiligheidsinformatie

 Algemene informatie en tips

 Milieu-informatie

Wijzigingen voorbehouden.

## INHOUDSOPGAVE

---

<b>1. VEILIGHEIDSINFORMATIE.....</b>	<b>399</b>	<b>3. BESCHRIJVING VAN HET PRODUCT... 406</b>	
1.1 De veiligheid van kinderen en kwetsbare personen.....	399	3.1 Algemeen overzicht.....	406
1.2 Algemene veiligheid.....	400	3.2 Accessoires.....	406
<b>2. VEILIGHEIDSVOORSCHRIFTEN.....</b>	<b>401</b>	<b>4. HET IN- EN UITSCHAKELEN VAN DE OVEN.....</b>	<b>407</b>
2.1 Installeren.....	401	4.1 Bedieningspaneel.....	407
2.2 Elektrische aansluiting.....	402	4.2 Display.....	408
2.3 Gebruik.....	403	<b>5. VOORAFGAAND AAN HET EERSTE GEBRUIK.....</b>	<b>409</b>
2.4 Onderhoud en reiniging.....	404	5.1 Eerste reiniging .....	409
2.5 Pyrolytische reiniging.....	404	5.2 Eerste verbinding.....	409
2.6 Binnenverlichting.....	405	5.3 Eerste voorverwarming.....	410
2.7 Service.....	405		
2.8 Verwijdering.....	405		

<b>6. DAGELIJKS GEBRUIK.....</b>	<b>410</b>	<b>11.2</b> Hoe te verwijderen:	
6.1 Instellen: Verwarmingsfuncties....	410	Inschuifrails/.....	425
6.2 Instellen: Kook- En Bakassistent.	411	<b>11.3</b> Hoe gebruikt u:	
6.3 Verwarmingsfuncties.....	411	Pyrolytische reiniging.....	425
6.4 Notities over: Warmelucht		<b>11.4</b> Reinigingsherinnering.....	426
(vochtig).....	413	<b>11.5</b> Verwijderen en installeren: Deur	426
<b>7. KLOKFUNCTIES.....</b>	<b>414</b>	<b>11.6</b> Hoe te vervangen: Lamp.....	427
7.1 Omschrijving klokfuncties.....	414	<b>12. PROBLEEMOPLOSSING.....</b>	<b>428</b>
7.2 Instellen: Klokfuncties.....	414	<b>12.1</b> Wat te doen als.....	429
<b>8. GA ALS VOLGT TE WERK VOOR</b>		<b>12.2</b> Hoe te beheren: Foutcodes.....	429
<b>GEBRUIK: ACCESSOIRES.....</b>	<b>416</b>	<b>12.3</b> Servicegegevens.....	430
8.1 Accessoires plaatsen.....	416	<b>13. ENERGIEZUIGIGHEID.....</b>	<b>430</b>
8.2 Voedselsensor.....	417	<b>13.1</b> Productinformatie en	
<b>9. EXTRA FUNCTIES.....</b>	<b>419</b>	productinformatieblad*.....	430
9.1 Hoe kan ik opslaan: Favorieten... 419		<b>13.2</b> Energiebesparing.....	431
9.2 Toetsenblokkering.....	419	<b>14. MENUSTRUCTUUR.....</b>	<b>432</b>
9.3 Automatische uitschakeling.....	420	<b>14.1</b> Menu.....	432
9.4 Koelventilator.....	420	<b>14.2</b> Submenu voor: Reinigen.....	433
<b>10. AANWIJZINGEN EN TIPS.....</b>	<b>420</b>	<b>14.3</b> Submenu voor: Opties.....	433
10.1 Kookadviezen.....	420	<b>14.4</b> Submenu voor: Instelling.....	433
10.2 Warmelucht (vochtig).....	420	<b>14.5</b> Submenu voor: Service.....	434
10.3 Warmelucht (vochtig) –		<b>15. HET IS HEEL GEMAKKELIJK!.....</b>	<b>434</b>
aanbevolen accessoires.....	421	<b>16. DOE HET OP EEN SNELLERE</b>	
10.4 Kooktafels voor testinstituten....	422	<b>MANIER!.....</b>	<b>435</b>
<b>11. ONDERHOUD EN REINIGING.....</b>	<b>424</b>	<b>17. MILIEUBESCHERMING.....</b>	<b>436</b>
11.1 Opmerkingen over			
schoonmaken.....	424		

## 1. VEILIGHEIDSINFORMATIE

---

Lees zorgvuldig de meegeleverde instructies voor installatie en gebruik van het apparaat. De fabrikant is niet verantwoordelijk voor verwondingen of schade die voortvloeit uit de onjuiste installatie of het onjuiste gebruik. Bewaar de instructies altijd op een veilige, toegankelijke plek voor toekomstig gebruik.

### 1.1 De veiligheid van kinderen en kwetsbare personen

- Dit apparaat kan worden gebruikt door kinderen van 8 jaar en ouder en door mensen met een beperkt lichamelijk,

zintuiglijk of verstandelijk vermogen of een gebrek aan ervaring en kennis, indien zij onder toezicht staan of instructies hebben gekregen over het veilig gebruiken van het apparaat en indien zij de gevaren begrijpen. Kinderen jonger dan 8 jaar en personen met zware en complexe beperkingen dienen altijd uit de buurt van het apparaat te worden gehouden, tenzij ze voortdurend onder toezicht staan.

- Houd toezicht op kinderen om te voorkomen dat zij met het apparaat gaan spelen..
- Houd alle verpakking uit de buurt van kinderen en gooi het op passende wijze weg.
- **WAARSCHUWING:** Houd kinderen en huisdieren uit de buurt van het apparaat als die in werking is of afkoelt. Makkelijk toegankelijke onderdelen worden heet tijdens het gebruik.
- Als het apparaat is voorzien van een kinderslot, dient dit te worden geactiveerd.
- Kinderen mogen zonder toezicht geen reinigings- en onderhoudswerkzaamheden aan het apparaat uitvoeren.

## 1.2 Algemene veiligheid

- Dit apparaat is uitsluitend bestemd om mee te koken.
- Dit apparaat is bedoeld voor huishoudelijk gebruik in een binnenomgeving.
- Dit apparaat kan worden gebruikt in kantoren, hotelkamers, bed & breakfast-kamers, boerderijgastenhuisen en andere soortgelijke accommodaties waar dergelijk gebruik niet hoger is dan (gemiddeld) huishoudelijk gebruik.
- Alleen een erkende installatietechnicus mag dit apparaat installeren en de kabel vervangen.
- Gebruik het apparaat niet voordat u het in de ingebouwde constructie installeert.
- Trek de stekker van het apparaat uit het stopcontact voordat u welke soort onderhoud dan ook gaat uitvoeren.



- Als het netsnoer beschadigd is, moet de fabrikant, een erkend servicecentrum of een gekwalificeerde persoon deze vervangen teneinde gevaarlijke situaties met elektriciteit te voorkomen.
- **WAARSCHUWING:** Zorg ervoor dat het apparaat is uitgeschakeld voordat u de lamp vervangt om elektrische schokken te voorkomen.
- **WAARSCHUWING:** Het apparaat en de toegankelijke onderdelen ervan worden heet tijdens het gebruik. U dient te voorkomen de verwarmingselementen aan te raken.
- Gebruik altijd ovenhandschoenen om accessoires of ovenschalen te verwijderen of erin te plaatsen.
- Gebruik alleen de voedselsensor (kerntemperatuursensor) die voor dit apparaat wordt aangeraden.
- Om de inschuifrailen te verwijderen trek eerst de voorkant van de inschuifrail en dan de achterkant uit de zijwanden. Plaats de inschuifrails in omgekeerde volgorde.
- Gebruik geen stoomreiniger om het apparaat schoon te maken.
- Gebruik nooit agressieve reinigingsmiddelen of scherpe metalen schrapers om de glazen deur schoon te maken. Deze kunnen krassen veroorzaken op het oppervlak, waardoor het glas zou kunnen breken.
- Verwijder vóór pyrolytische reiniging alle accessoires en overmatige afzettingen/morsingen uit de ovenruimte.

## 2. VEILIGHEIDSVOORSCHRIFTEN

---

### 2.1 Installeren

**WAARSCHUWING!**

Alleen een erkende installatietechnicus mag het apparaat installeren.

- Verwijder alle verpakkingsmaterialen.
- Installeer en gebruik geen beschadigd apparaat.
- Volg de installatie-instructies die zijn meegeleverd met het apparaat.
- Pas altijd op bij verplaatsing van het apparaat, want het is zwaar. Gebruik altijd veiligheidshandschoenen en gesloten schoeisel.
- Trek het apparaat nooit aan de handgreep van zijn plaats.

# VEILIGHEIDSVOORSCHRIFTEN

---

- Installeer het apparaat op een veilige en geschikte plaats die aan alle installatie-eisen voldoet.
- Houd de minimumafstand naar andere apparaten en units in acht.
- Controleer, voordat u het apparaat monteert, of de ovendeur onbelemmerd opengaat.
- Het apparaat is uitgerust met een elektrisch koelsysteem. Het moet worden gebruikt met de elektrische voeding.
- De inbouweenheid moet voldoen aan de stabiliteitsvereisten van DIN 68930.

Minimumhoogte kast (Minimumhoogte kast onder werkblad)	578 (600) mm
Kastbreedte	560 mm
Kastdiepte	550 (550) mm
Hoogte van de voorkant van het apparaat	594 mm
Hoogte van de achterkant van het apparaat	576 mm
Breedte van de voorkant van het apparaat	595 mm
Breedte van de achterkant van het apparaat	559 mm
Diepte van het apparaat	567 mm
Ingebouwde diepte van het apparaat	546 mm
Diepte met open deur	1027 mm
Minimumgrootte ventilatieopening. Opening geplaatst aan de onderkant van de achterzijde	560x20 mm
Lengte netvoedingskabel. Kabel wordt in de rechterhoek van de achterzijde geplaatst	1500 mm
Bevestigingsschroeven	4x25 mm

## 2.2 Elektrische aansluiting



### **WAARSCHUWING!**

Gevaar voor brand en elektrische schokken.

- Alle elektrische aansluitingen moeten door een gediplomeerd elektromonteur worden gemaakt.
- Dit apparaat moet worden aangesloten op een geaard stopcontact.
- Zorg ervoor dat de parameters op het vermogensplaatje overeenkomen met elektrische vermogen van de netstroom.
- Gebruik altijd een juist geïnstalleerd schokbestendig stopcontact.

- Gebruik geen adapters met meerdere stekkers en verlengkabels.
- Zorg dat u de netstekker en het netsnoer niet beschadigt. Indien de voedingskabel moet worden vervangen, dan moet dit gebeuren door onze Klantenservice.
- Laat de stroomkabel niet in aanraking komen met de deur van het apparaat of de niche onder het apparaat, met name niet als deze werkt of als de deur heet is.
- De schokbescherming van delen onder stroom en geïsoleerde delen moet op zo'n manier worden bevestigd dat het niet zonder gereedschap kan worden verplaatst.
- Steek de stekker pas in het stopcontact als de installatie is voltooid. Zorg ervoor dat het netsnoer na installatie bereikbaar is.
- Als het stopcontact los zit, mag u de stekker niet in het stopcontact steken.
- Trek niet aan het netsnoer om het apparaat los te koppelen. Trek altijd aan de stekker.
- Gebruik enkel correcte isolatievoorzieningen: stroomonderbrekers, zekeringen (schroefzekeringen moeten uit de houder worden verwijderd), aardlekschakelaars en contactgevers.
- De elektrische installatie moet een isolatieapparaat bevatten waardoor het apparaat volledig van het lichtnet afgesloten kan worden. Het isolatieapparaat moet een contactopening hebben met een minimale breedte van 3 mm.
- Sluit de deur van het apparaat volledig voordat u de stekker in het stopcontact steekt.
- Dit apparaat wordt geleverd met een stekker en een netsnoer.

## 2.3 Gebruik



### **WAARSCHUWING!**

Gevaar voor letsel, brandwonden, elektrische schokken of een explosie.

- De specificatie van dit apparaat niet wijzigen.
- Zorg ervoor dat de ventilatieopeningen niet geblokkeerd worden.
- Laat het apparaat tijdens de werking niet onbeheerd achter.
- Schakel het apparaat na elk gebruik uit.
- Wees voorzichtig met het openen van de deur van het apparaat wanneer het apparaat in werking is. Er kan hete lucht vrijkomen.
- Gebruik het apparaat niet met natte handen of als het contact maakt met water.
- Oefen geen druk uit op de open deur.
- Gebruik het apparaat niet als werkblad of als opslagoppervlak.
- Open de deur van het apparaat voorzichtig. Het gebruik van ingrediënten met alcohol kan een mengsel van alcohol en lucht veroorzaken.
- Laat geen vonken of open vlammen in contact met het apparaat komen wanneer u de deur opent.
- Plaats geen ontvlambare producten of artikelen die vochtig zijn met ontvlambare producten in, bij of op het apparaat.



### **WAARSCHUWING!**

Risico op schade aan het apparaat.

- Om schade of verkleuring van het email te voorkomen:
  - plaats ovenschalen of andere voorwerpen niet rechtstreeks op de bodem van het apparaat.
  - leg geen aluminiumfolie op de bodem van de ruimte in het apparaat.
  - plaats geen water direct in het hete apparaat.
  - bewaar geen vochtige gerechten en voedsel in het apparaat nadat u klaar bent met koken.

- wees voorzichtig bij het verwijderen of bevestigen van accessoires.
- Verkleuring van het email of roestvrij staal is niet van invloed op de werking van het apparaat.
- Gebruik een diepe pan voor vochtige taarten. Vruchtensappen veroorzaken vlekken die permanent kunnen zijn.
- Kook altijd met de deur van het apparaat gesloten.
- Als het apparaat achter een meubelpaneel gemonteerd is (bijv. een deur), zorg er dan voor dat de deur nooit gesloten is als het apparaat in werking is. Warmte en vocht kunnen achter een gesloten meubelpaneel ophopen en schade aan het apparaat, de behuizing of de vloer veroorzaken. Sluit het meubelpaneel niet tot het apparaat compleet is afgekoeld na gebruik.

## 2.4 Onderhoud en reiniging



### **WAARSCHUWING!**

Gevaar voor letsel, brand en schade aan het apparaat.

- Schakel het apparaat uit en trek de stekker uit het stopcontact voordat u onderhoudshandelingen verricht.
- Zorg ervoor dat het apparaat is afgekoeld. Er bestaat een risico dat de glasplaten kunnen breken.
- Vervang direct de glazen deurpanelen als deze beschadigd zijn. Neem contact op met een erkend servicecentrum.
- Wees voorzichtig als u de deur van het apparaat verwijdert. De deur is zwaar!
- Reinig het apparaat regelmatig om te voorkomen dat het materiaal van het oppervlak achteruitgaat.
- Maak het apparaat schoon met een vochtige zachte doek. Gebruik alleen neutrale schoonmaakmiddelen. Gebruik geen schuurmiddelen, schuursponsjes, oplosmiddelen of metalen voorwerpen.
- Volg als u een ovenspray gebruikt de aanwijzingen op de verpakking.

## 2.5 Pyrolytische reiniging



### **WAARSCHUWING!**

Risico op letsel / Brand / Chemische uitstoot (dampen) in pyrolytische modus.

- Voordat u de pyrolytische zelfreinigingsfunctie of de functie Het eerste gebruik uitvoert, moet u eerst de volgende items uit de binnenkant oven verwijderen:
  - eventueel grote hoeveelheden etensresten, olie of gemorst vet / afzettingen.
  - eventueel verwijderbare objecten (inclusief plateaus, zijrails, etc., die met het product zijn meegeleverd), in het bijzonder potten en pannen met antiaanbaklaag, ovenroosters, kookgerei, etc.
- Lees zorgvuldig alle instructies voor pyrolytische reiniging.
- Houd kinderen uit de buurt van het apparaat als de pyrolytische reiniging in werking is. Het apparaat wordt erg heet en er komt hete lucht uit de ventilatieopeningen aan de voorkant.
- Pyrolytische reiniging wordt uitgevoerd onder hoge temperaturen waarbij er rook van kookresten en constructiematerialen kan komen. Daarom gelden de volgende aanbevelingen voor consumenten:
  - zorg voor goede ventilatie tijdens en na elke pyrolytische reiniging.
  - zorg tijdens en na het eerste gebruik bij maximumtemperatuur voor voldoende verluchting.

- In tegenstelling tot mensen, kunnen bepaalde vogels en reptielen zeer gevoelig zijn voor mogelijke rookgassen die tijdens het reinigingsproces van alle pyrolytische ovens worden uitgestoten.
  - Houd huisdieren (met name vogels) uit de buurt van het apparaat tijdens en na de pyrolytische reiniging en gebruik eerst een programma bij maximale temperatuur in een goed geventileerde ruimte.
- Kleine huisdieren kunnen ook zeer gevoelig zijn voor de plaatselijke temperatuurwijzigingen in de nabijheid van alle pyrolytische ovens wanneer de pyrolytische reiniging in werking is.
- Anti-aanbaklagen in potten en pannen, schalen, keukengerei, enz. kunnen worden beschadigd door de hoge temperatuur van het pyrolytische reinigingsproces van alle pyrolytische ovens en kunnen mogelijk ook kleine hoeveelheden schadelijke gassen veroorzaken.
- Rookgassen die vrijkomen uit alle pyrolytische ovens / kookresten zoals beschreven, zijn niet schadelijk voor mensen, inclusief kinderen of personen met medische aandoeningen.

## 2.6 Binnenverlichting



### **WAARSCHUWING!**

Gevaar voor elektrische schokken.

- Met betrekking tot de lamp(en) in dit product en reservelampen die afzonderlijk worden verkocht: Deze lampen zijn bedoeld om bestand te zijn tegen extreme fysieke omstandigheden in huishoudelijke apparaten, zoals temperatuur, trillingen, vochtigheid, of zijn bedoeld om informatie te geven over de operationele status van het apparaat. Ze zijn niet bedoeld voor gebruik in andere toepassingen en zijn niet geschikt voor verlichting in huishoudelijke ruimten.
- Dit product bevat een lichtbron van energie-efficiëntieklasse G.
- Gebruik alleen lampjes met dezelfde specificaties.

## 2.7 Service

- Neem contact op met de erkende servicedienst voor reparatie van het apparaat.
- Gebruik alleen originele reserveonderdelen.

## 2.8 Verwijdering



### **WAARSCHUWING!**

Gevaar voor letsel of verstikking.

- Neem contact op met uw plaatselijke overheid voor informatie over het afvoeren van het apparaat.
- Haal de stekker uit het stopcontact.
- Snijd het netsnoer vlak bij het apparaat af en gooi het weg.
- Verwijder de deurvergrendeling om te voorkomen dat kinderen of huisdieren binnen in het apparaat vast komen te zitten.

## 3. BESCHRIJVING VAN HET PRODUCT

---

### 3.1 Algemeen overzicht

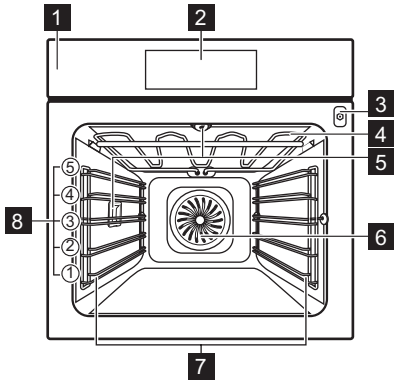

- 1** Bedieningspaneel
- 2** Display
- 3** Opening voor de voedselsensor
- 4** Verwarmingselement
- 5** Lamp
- 6** Ventilator
- 7** Inschuifrails, verwijderbaar
- 8** Inzetniveaus

### 3.2 Accessoires

#### Bakrooster

Voor kookgerei, bak- en braadvormen.

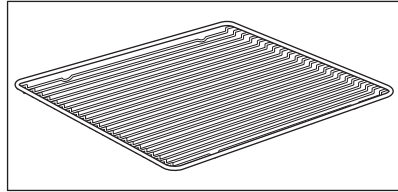

#### Bakplaat

Voor gebak en koekjes.

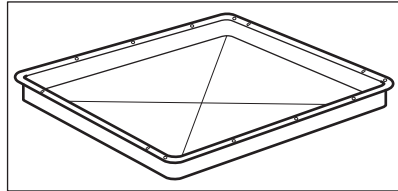

#### Grill-/braadpan

Om te bakken en braden of als een pan om vet in op te vangen.

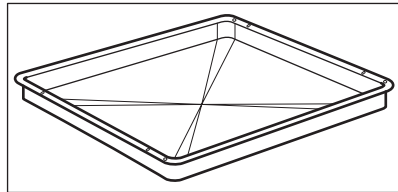

# HET IN- EN UITSCHAKELLEN VAN DE OVEN

## Voedselsensor

Om de temperatuur binnenin het voedsel te meten.

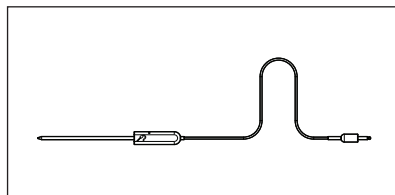

## Telescopische geleiders

Om bakplaten en roosters eenvoudig te plaatsen en te verwijderen.

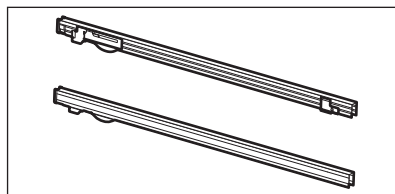

## 4. HET IN- EN UITSCHAKELLEN VAN DE OVEN

### 4.1 Bedieningspaneel

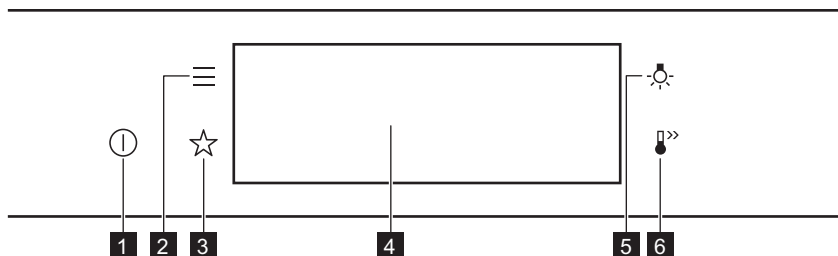



<b>1</b>	Aan / UIT	Houd ingedrukt om de oven in en uit te schakelen.
<b>2</b>	Menu	Geeft een overzicht van de ovenfuncties.
<b>3</b>	Favorieten	Geeft een overzicht van de favoriete instellingen.
<b>4</b>	Display	Toont de huidige instellingen van de oven.
<b>5</b>	Lampschakelaar	Om de verlichting in en uit te schakelen.
<b>6</b>	Snel opwarmen	Om de functie in en uit te schakelen: Snel opwarmen.

# HET IN- EN UITSCHAKELEN VAN DE OVEN

 <p><b>Druk</b></p>	 <p><b>Verplaatsen</b></p>	 <p><b>Ingedrukt houden</b></p>
<p>Raak het oppervlak aan met de vingertop.</p>	<p>Schuif de vingertop over het oppervlak.</p>	<p>Raak het oppervlak 3 seconden aan.</p>

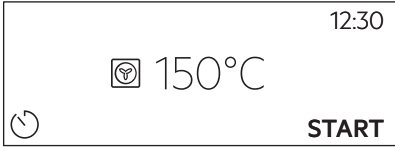
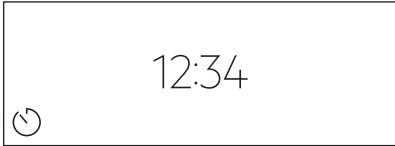
## 4.2 Display

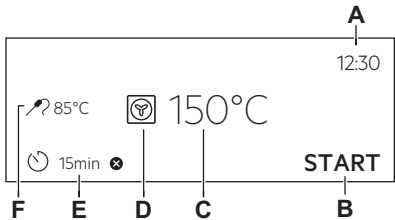







	<p>Na het inschakelen wordt op de display het hoofdscherm met de verwarmingsfunctie en de standaardtemperatuur weergegeven.</p>
	<p>Als u de oven 2 minuten niet gebruikt, gaat de display naar stand-by.</p>
	<p>Wanneer u kookt, worden op de display de ingestelde functies en andere beschikbare opties weergegeven.</p>
	<p>Display met ingestelde toetsfuncties.</p> <ul style="list-style-type: none"> <li>A. Dagtijd</li> <li>B. BEGIN/STOP</li> <li>C. Temperatuur</li> <li>D. Verwarmingsfuncties</li> <li>E. Timer</li> <li>F. Voedselsensor (alleen geselecteerde modellen)</li> </ul>

### Indicatielampjes op de display

**Basisindicatielampjes:** om op de display te navigeren.



# VOORAFGAAND AAN HET EERSTE GEBRUIK

 Om de selectie/instelling te bevestigen.	 Om één niveau terug te gaan in het menu.	 Om de laatste handeling ongedaan te maken.	 Om de opties in en uit te schakelen.
<b>Geluidsalarm functie-indicatielampjes</b> - wanneer de ingestelde kooktijd ten einde is, klinkt het signaal.			
 De functie is ingeschakeld.	 De functie is ingeschakeld. Het koken stopt automatisch.	 Het geluidsalarm staat uit.	
<b>Indicatielampjes timer</b>			
 De functie instellen: Uitgestelde start.	 Om de instelling te annuleren.		

## 5. VOORAFGAAND AAN HET EERSTE GEBRUIK

 <b>WAARSCHUWING!</b> Raadpleeg de hoofdstukken Veiligheid.
--

### 5.1 Eerste reiniging

		
<b>Stap 1</b>	<b>Stap 2</b>	<b>Stap 3</b>
Haal alle accessoires en verwijderbare inschuifrails uit de oven.	Reinig de oven en de accessoires met een zachte doek, warm water en een mild reinigingsmiddel.	Plaats de accessoires en de verwijderbare inschuifrails in de oven.



### 5.2 Eerste verbinding

Het display toont een welkomstbericht na de eerste verbinding.  
Je moet het volgende instellen: Taal, Helderheid display, Toetstonen, Geluidsvolume, Dagtijd.

## 5.3 Eerste voorverwarming



Warm de lege oven voor het eerste gebruik voor.

<b>Stap 1</b>	Verwijder alle accessoires en verwijderbare inschuifrails uit de oven.
<b>Stap 2</b>	Stel de maximale temperatuur in voor de functie:  Laat de oven één uur werken.
<b>Stap 3</b>	Stel de maximale temperatuur in voor de functie:  Laat de oven 15 minuten werken.
<p> De oven kan een vreemde geur en rook afgeven tijdens het voorverwarmen. Zorg ervoor dat de kamer wordt verlucht.</p>	

## 6. DAGELIJKS GEBRUIK

---



### WAARSCHUWING!

Raadpleeg de hoofdstukken Veiligheid.

### 6.1 Instellen: Verwarmingsfuncties

<b>Stap 1</b>	Zet de oven aan. Op het display verschijnt de standaard verwarmingsfunctie.
<b>Stap 2</b>	Druk op het symbool van de verwarmingsfunctie om het submenu te openen.
<b>Stap 3</b>	Selecteer de verwarmingsfunctie en druk op: <b>OK</b> . Op het display verschijnt: temperatuur.
<b>Stap 4</b>	Instellen: temperatuur. Druk op: <b>OK</b> .
<b>Stap 5</b>	Druk op: <b>START</b> . Voedselsensor - u kunt de sensor op elk gewenst moment voor of tijdens het koken aansluiten.
STOP - druk hierop om de verwarmingsfunctie uit te schakelen.	
<b>Stap 6</b>	Schakel de oven uit.

**Doe het op een snellere manier!**



## 6.2 Instellen: Kook- En Bakassistent

Elk gerecht in dit submenu heeft een aanbevolen functie en temperatuur. U kunt de tijd en de temperatuur aanpassen.

Voor sommige gerechten kunt u ook koken met:

- Per gewicht
- Voedselsensor

Tot hoeverre een gerecht wordt gekookt:

- Rauw of Minder
- Medium
- Gaar of Meer









<b>Stap 1</b>	Schakel de oven in.
<b>Stap 2</b>	Druk op:
<b>Stap 3</b>	Druk op: . Voer in: Kook- En Bakassistent.
<b>Stap 4</b>	Kies een gerecht of een voedseltype.
<b>Stap 5</b>	Druk op: START .

**Doe het op een snellere manier!**











## 6.3 Verwarmingsfuncties

## STANDAARD

Verwarmingsfunctie	Toepassing
 <b>Grillen</b>	Om dunne stukken voedsel te grillen en brood te roosteren.
 <b>Circulatiegrill</b>	Voor het braden van grote stukken vlees of gevogelte met bot op één niveau. Voor gratineren en bruinen.
 <b>Hetelucht</b>	Bakken op maximaal drie rekstanden tegelijkertijd en voedsel drogen. Stel de temperatuur 20 - 40 °C lager in dan voor Boven + onderwarmte.
 <b>Bevroren gerechten</b>	Om kant-en-klaar-gerechten (bijv. patat, aardappelpartjes of loempia's) krokant te maken.
 <b>Boven + onderwarmte</b>	Voor het bakken en roosteren op één ovenniveau.
 <b>Pizza-functie</b>	Voor het bakken van pizza. Voor intensieve bruining en een krokante bodem.
 <b>Onderwarmte</b>	Voor het bakken van taarten met een krokante bodem en het bewaren van voedsel.
 <b>Brood bakken</b>	Gebruik deze functie voor brood en broodjes met heel goed professioneel resultaat qua kroktheid, kleur en bruine korst.
 <b>Deeg laten rijzen</b>	Om het rijzproces van gistdeeg te versnellen. Het voorkomt dat het oppervlak van het deeg uitdroogt en houdt het deeg elastisch.

## SPECIAAL

Verwarmingsfunctie	Toepassing
 <b>Inmaken</b>	Voor het inmaken van groenten (bijv. augurken).
 <b>Drogen</b>	Om in plakjes gesneden fruit, groenten en champignons te drogen.
 <b>Borden warmen</b>	Om borden voor het serveren op te warmen.
 <b>Ontdooien</b>	Om voedsel te ontdooien (groenten en fruit). De ontdooitijd is afhankelijk van de hoeveelheid ingevroren voedsel en de grootte daarvan.
 <b>Gratineren</b>	Voor gerechten zoals lasagne of aardappelgratin. Voor gratineren en bruenen.
 <b>Lage temperatuur garen</b>	Voor het bereiden van mals, sappig braadstuk.
 <b>Warm houden</b>	Om eten warm te houden.
 <b>Warmelucht (vochtig)</b>	Deze functie is ontworpen om tijdens de bereiding energie te besparen. Bij het gebruik van deze functie kan de temperatuur in de ruimte verschillen van de ingestelde temperatuur. De restwarmte wordt gebruikt. Het verwarmingsvermogen kan worden verminderd. Raadpleeg voor meer informatie het hoofdstuk "Dagelijks gebruik", opmerkingen op: Warmelucht (vochtig).

## 6.4 Notities over: Warmelucht (vochtig)

Deze functie wordt gebruikt om te voldoen aan de energie-efficiëntieklasse en ecodesign-vereisten overeenkomstig EU 65/2014 en EU 66/2014. Testen volgens EN 60350-1.

De ovendeur dient tijdens de bereiding gesloten te zijn zodat de functie niet wordt onderbroken en de oven werkt op de hoogst mogelijke energie-efficiëntie.

# KLOKFUNCTIES

---

Bij gebruik van deze functie gaat de verlichting na 30 seconden automatisch uit. Zie voor bereidingsinstructies het hoofdstuk 'Aanwijzingen en tips', Warmelucht (vochtig). Kijk voor algemene aanbevelingen voor energiebesparing in het hoofdstuk 'Energie-efficiëntie', Energiebesparing.

## 7. KLOKFUNCTIES

---

### 7.1 Omschrijving klokfuncties

Klokfunctie	Toepassing
Kooktijd	De duur van het koken instellen. Maximaal 23 uur 59 min.
Actie beëindigen	Voor het instellen wat er gebeurt als de timer stopt met tellen.
Uitgestelde start	Om het begin en/of het einde van het koken uit te stellen.
Tijd verlenging	Om de kooktijd te verlengen.
Herinnering	Om een aftelling in te stellen. Maximum is 23 uur 59 min. Deze functie heeft geen invloed op de werking van de oven.
Uptimer	Controleert hoelang de functie werkt. Uptimer - je kunt deze in- en uitschakelen.



### 7.2 Instellen: Klokfuncties



De klok instellen	
<b>Stap 1</b>	Druk op: Dagtijd.
<b>Stap 2</b>	Stel de tijd in. Druk op: OK.

De bereidingstijd instellen	
<b>Stap 1</b>	Kies de verwarmingsfunctie en stel de temperatuur in.
<b>Stap 2</b>	Druk op:  .
<b>Stap 3</b>	Stel de tijd in. Druk op: OK.

## Doe het op een snellere manier!



De eindoptie kiezen	
<b>Stap 1</b>	Kies de verwarmingsfunctie en stel de temperatuur in.
<b>Stap 2</b>	Druk op:  .
<b>Stap 3</b>	Stel de bereidingstijd in.
<b>Stap 4</b>	Druk op: ● ● ● .
<b>Stap 5</b>	Druk op: Actie beëindigen.
<b>Stap 6</b>	Kies je voorkeur: Actie beëindigen.
<b>Stap 7</b>	Druk op:  . Herhaal de actie totdat het hoofdscherm op het display verschijnt.

Het begin van het koken uitstellen	
<b>Stap 1</b>	Stel de verwarmingsfunctie en de temperatuur in.
<b>Stap 2</b>	Druk op:  .
<b>Stap 3</b>	Stel de bereidingstijd in.
<b>Stap 4</b>	Druk op: ● ● ● .
<b>Stap 5</b>	Druk op: Uitgestelde start.
<b>Stap 6</b>	Kies de waarde.
<b>Stap 7</b>	Druk op:  . Herhaal de actie totdat het hoofdscherm op het display verschijnt.

De bereidingstijd verlengen	
Wanneer 10% van de bereidingstijd overblijft en het voedsel niet klaar lijkt te zijn, kun je de bereidingstijd verlengen. Je kunt ook de verwarmingsfunctie wijzigen.	

# GA ALS VOLGT TE WERK VOOR GEBRUIK: ACCESSOIRES

## De bereidingstijd verlengen

Druk op **+1min** om de kooktijd te verlengen.

## De timerinstellingen wijzigen

### Stap 1

Druk op: .

### Stap 2

Stel de timerwaarde in.

### Stap 3

Druk op: **OK**.

Je kunt de ingestelde tijd tijdens het koken op elk gewenst moment wijzigen.

# 8. GA ALS VOLGT TE WERK VOOR GEBRUIK: ACCESSOIRES

## 8.1 Accessoires plaatsen

Een kleine inkeping bovenaan verhoogt de veiligheid. De inkepingen zijn ook anti-kantelmecanismen. De hoge rand rond het rooster voorkomt dat het kookgerei van het rooster afglijdt.

### Bakrooster:

Plaats het rooster tussen de geleidestangen van de roostersteun.

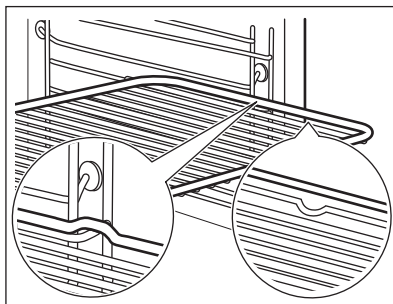



# GA ALS VOLGT TE WERK VOOR GEBRUIK: ACCESSOIRES

## Bakplaat / Diepe schaal:

Schuif de plaat tussen de geleidestangen van de inschuifrail.

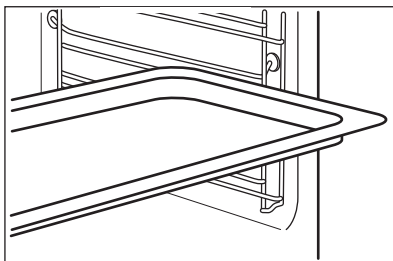

## Bakrooster, Bakplaat / Diepe schaal:

Plaats de plaat tussen de geleiders van de inschuifrails en het bakrooster op de geleiders erboven.

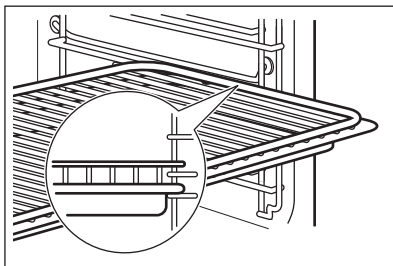

## 8.2 Voedselsensor

Voedselsensor- meet de temperatuur binnenin het voedsel. Je kunt het bij elke verwarmingsfunctie gebruiken.

### Er moeten twee temperaturen worden ingesteld:



De oventemperatuur: (minimaal 120 °C).



De kerntemperatuur.

### Voor de beste kookresultaten:

Ingrediënten moeten op kamertemperatuur zijn.

Niet gebruiken voor vloeibare gerechten.



Tijdens het koken moet het in de schaal blijven.

De oven berekent een geschatte bereidingseindtijd. Dit hangt af van de voedselkwaliteit, de ingestelde ovenfunctie en de temperatuur.

## Hoe gebruikt u: Voedselsensor

<b>Stap 1</b>	Schakel de oven in.
<b>Stap 2</b>	Selecteer de verwarmfunctie en, indien nodig, de oventemperatuur.

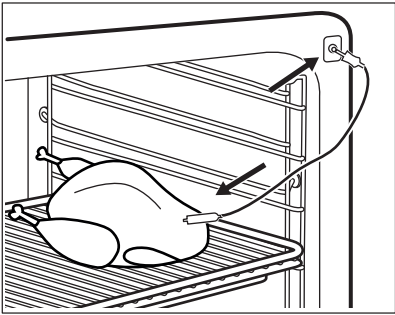
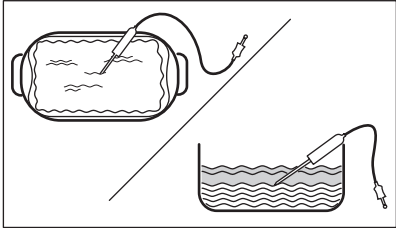
# GA ALS VOLGT TE WERK VOOR GEBRUIK: ACCESSOIRES

<b>Stap 3</b>	Invoegen: Voedselsensor.	
<b>Vlees, gevogelte en vis</b>	<b>Stoofschotel</b>	
<p>Steek de punt van de Voedselsensor indien mogelijk in het midden van het vlees, de vis, in het dikste deel. Zorg ervoor dat ten minste 3/4 van de Voedselsensor in het gerecht zit.</p>	<p>Steek de punt van de Voedselsensor precies in het midden van de stoofschotel. Voedselsensor moet stevig op zijn plaats blijven tijdens het bakproces. Gebruik een solide ingrediënt om dit voor elkaar te krijgen. Gebruik de rand van de ovenschaal om de siliconen handgreep van de Voedselsensor te ondersteunen. De punt van Voedselsensor mag de bodem van een ovenschaal niet raken.</p>	
		
<b>Stap 4</b>	Steek de Voedselsensor in de aansluiting op de voorkant van de oven. Het display toont de huidige temperatuur van: Voedselsensor.	
<b>Stap 5</b>	 - druk om de kerntemperatuur van de sensor in te stellen.	
<b>Stap 6</b>	<p>● ● ● - druk om de voorkeursoptie in te stellen:</p> <ul style="list-style-type: none"> <li>• Geluidsalarm - wanneer het voedsel de kerntemperatuur bereikt, klinkt het signaal.</li> <li>• Geluidsalarm en stop met koken - wanneer het voedsel de kerntemperatuur bereikt, klinkt het signaal en stopt de oven.</li> </ul>	
<b>Stap 7</b>	Selecteer de optie en druk herhaaldelijk op: <b>OK</b> om naar het hoofdscherm te gaan.	
<b>Stap 8</b>	<p>Druk op: <b>START</b>.</p> <p>Wanneer het voedsel de ingestelde temperatuur bereikt, klinkt het signaal. U kunt ervoor kiezen om te stoppen of door te gaan met koken, om er zeker van te zijn dat het voedsel goed gaar is.</p>	

<b>Stap 9</b>	<p>Haal de stekker van de Voedselsensor uit het stopcontact en haal het gerecht uit de oven.</p> <div style="border: 1px solid black; padding: 5px; margin-top: 10px;"> <p> <b>WAARSCHUWING!</b> Er bestaat een risico op verbrandingsgevaar aangezien de Voedselsensor heet wordt. Wees voorzichtig wanneer u de stekker eruit haalt en de voedingssensor uit het gerecht haalt.</p> </div>
---------------	---



**Doe het op een snellere manier!**



## 9. EXTRA FUNCTIES



### 9.1 Hoe kan ik opslaan: Favorieten

U kunt uw favoriete instellingen opslaan, zoals de verwarmingsfunctie, de bereidingstijd, de temperatuur of de reinigingsfunctie. U kunt 3 favoriete instellingen opslaan.

<b>Stap 1</b>	Schakel de oven in.
<b>Stap 2</b>	Selecteer de gewenste instelling.
<b>Stap 3</b>	Druk op:  . Selecteer: Favorieten.
<b>Stap 4</b>	Selecteer: Huidige instellingen opslaan.
<b>Stap 5</b>	Druk op + om de instelling toe te voegen aan de lijst met: Favorieten. Druk op OK.
<p> - druk hierop om de instelling te resetten.</p> <p> - druk hierop om de instelling te annuleren.</p>	

### 9.2 Toetsenblokkering

Deze functie voorkomt dat de verwarmingsfunctie per ongeluk wordt gewijzigd.

<b>Stap 1</b>	Schakel de oven in.
<b>Stap 2</b>	Stel een verwarmingsfunctie in.
<b>Stap 3</b>	 ,  - druk hier tegelijkertijd op om de functie in te schakelen.



# AANWIJZINGEN EN TIPS

---

Herhaal stap 3 om de functie uit te schakelen.

## 9.3 Automatische uitschakeling

Om veiligheidsredenen schakelt de oven na bepaalde tijd uit als er een ovenfunctie in werking is en u geen instellingen wijzigt.

 (°C)	 (h)
30 - 115	12.5
120 - 195	8.5
200 - 245	5.5
250 - maximaal	3

De automatische uitschakeling werkt niet met de functies: Binnenverlichting, Voedselsensor, Eindtijd, Lage temperatuur garen.

## 9.4 Koelventilator

Als de oven in werking is, wordt de koelventilator automatisch ingeschakeld om de oppervlakken van de oven koel te houden. Als u de oven uitschakelt, kan de koelventilator blijven werken totdat de oven is afgekoeld.

# 10. AANWIJZINGEN EN TIPS

---

## 10.1 Kookadviezen







De temperatuur en kooktijden in de tabellen zijn slechts als richtlijn bedoeld. Ze zijn afhankelijk van de recepten en de kwaliteit en kwantiteit van de gebruikte ingrediënten.

Uw oven kan anders bakken of roosteren dan de oven die u tot nu toe gebruikt heeft. De onderstaande hints tonen aanbevolen instellingen voor temperatuur, kooktijd en rekstand voor specifieke soorten voedsel.

Als u voor een speciaal recept de instelling niet kunt vinden, zoek dan naar een soortgelijk recept. Voor meer kookaanbevelingen kunt u de kooktabellen op onze website raadplegen. Om de Kookhints te vinden, controleer het productnummer op het classificatieplaatje op de voorzijde van het frame van de binnenkant van de oven.



## 10.2 Warmelucht (vochtig)

Volg voor de beste resultaten de volgende aanwijzingen op die hieronder in de tabel staan.

		 (°C)		 (min)
Zoete broodjes, 16 stuks	bakplaat of lekschaal	180	2	25 - 35
Biscuitrol	bakplaat of lekschaal	180	2	15 - 25
Hele vis, 0,2 kg	bakplaat of lekschaal	180	3	15 - 25
Koekjes, 16 stuks	bakplaat of lekschaal	180	2	20 - 30
Bitterkoekjes, 24 stuks	bakplaat of lekschaal	160	2	25 - 35
Muffins (muffins), 12 stuks	bakplaat of lekschaal	180	2	20 - 30
Hartig gebak, 20 stuks	bakplaat of lekschaal	180	2	20 - 30
Zandkoekjes, 20 stuks	bakplaat of lekschaal	140	2	15 - 25
Taartjes, 8 stuks	bakplaat of lekschaal	180	2	15 - 25

## 10.3 Warmelucht (vochtig) – aanbevolen accessoires

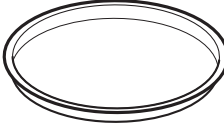
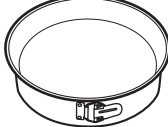





Gebruik de donkere en niet-reflecterende bakjes en schalen. Ze nemen de warmte beter op dan licht en reflecterend servies.







			
<b>Pizza pan</b>	<b>Ovenschaal</b>	<b>Ovenvormpjes</b>	<b>Blik voor flanbodem</b>
Donker, niet-reflecterend Diameter van 28 cm	Donker, niet-reflecterend Diameter van 26 cm	Keramiek 8 cm diameter, 5 cm hoog	Donker, niet-reflecterend Diameter van 28 cm

## 10.4 Kooktafels voor testinstituten

### Aanwijzingen voor testinstituten

Testen in overeenstemming met: EN 60350, IEC 60350.

 <b>BAKKEN OP ÉÉN NIVEAU. Bakken in een bakblik</b>				
		 (°C)	 (min)	
Zachte cake zonder vet	Hetelucht	140 - 150	35 - 50	2
Zachte cake zonder vet	Boven + onderwarmte	160	35 - 50	2
Appeltaart, 2 blikken Ø20 cm	Hetelucht	160	60 - 90	2
Appeltaart, 2 blikken Ø20 cm	Boven + onderwarmte	180	70 - 90	1





 <b>BAKKEN OP ÉÉN NIVEAU. Koekjes</b>				
 <b>Gebruik de derde rekstand.</b>				
		 (°C)	 (min)	
Zandtaartdeeg / Deegreepjes voor op vlaaien/taarten	Hetelucht	140	25 - 40	
Zandtaartdeeg / Deegreepjes voor op vlaaien/taarten, verwarm de lege oven voor	Boven + onderwarmte	160	20 - 30	
Kleine cakes, 20 stuks per bakplaat, verwarm de lege oven voor	Hetelucht	150	20 - 35	



## BAKKEN OP ÉÉN NIVEAU. Koekjes







Gebruik de derde rekstand.

		 (°C)	 (min)
Kleine cakes, 20 stuks per bakplaat, verwarm de lege oven voor	Boven + onderwarmte	170	20 - 30



## BAKKEN OP MEERDERE NIVEAUS. Koekjes

		 (°C)	 (min)	
Zandtaartdeeg / Deegreepjes voor op vlaaien/taarten	Hetelucht	140	25 - 45	1 / 4
Kleine cakes, 20 stuks per bakplaat, verwarm de lege oven voor	Hetelucht	150	23 - 40	1 / 4
Zachte cake zonder vet	Hetelucht	160	35 - 50	1 / 4

# ONDERHOUD EN REINIGING



GRILLEN



Verwarm de lege oven 5 minuten voor.



Grill met de maximale temperatuurinstelling.



(min)



Toast

Grillen

1 - 3

5

Biefstuk, halverwege de bereidingstijd omdraaien

Grillen

24 - 30

4

## 11. ONDERHOUD EN REINIGING



### WAARSCHUWING!

Raadpleeg de hoofdstukken Veiligheid.

### 11.1 Opmerkingen over schoonmaken



Reinigings-  
middelen

Maak de voorkant van de oven schoon met een zachte doek, warm water en een mild reinigingsmiddel.

Gebruik een reinigungsoplossing om metalen oppervlakken te reinigen.

Reinig vlekken met een mild reinigingsmiddel.



Dagelijks ge-  
bruik

Reinig de uitsparing telkens na gebruik. Vetophoping of andere resten kunnen brand veroorzaken.

Bewaar het voedsel niet langer dan 20 minuten in de oven. Droog de uitsparing na elk gebruik met een zachte doek.



 <b>Accessoires</b>	Reinig alle accessoires na elk gebruik en laat ze drogen. Gebruik een zachte doek met warm water en een mild reinigingsmiddel. De accessoires niet in de afwasmachine reinigen.
	Reinig de antiaanbakaccessoires niet met agressieve reinigingsmiddelen of scherpe voorwerpen.

## 11.2 Hoe te verwijderen: Inschuifrails/

Verwijder de inschuifrails om de oven te reinigen.

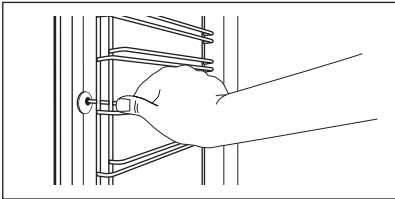
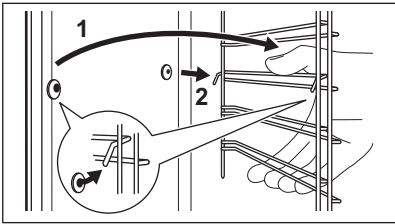
<b>Stap 1</b>	Schakel de oven uit en wacht totdat deze is afgekoeld.	
<b>Stap 2</b>	Trek de inschuifrail bij de voorkant uit de zijwand.	
<b>Stap 3</b>	Trek de geleider bij de achterkant uit de zijwand en verwijder het.	
<b>Stap 4</b>	Plaats de inschuifrails in omgekeerde volgorde. De borgpenningen op de telescopische geleiders moeten naar voren wijzen.	

## 11.3 Hoe gebruikt u: Pyrolytische reiniging

Maak de oven schoon met Pyrolytische reiniging.



### **WAARSCHUWING!**

Er bestaat gevaar voor brandwonden.



### **LET OP!**

Als er andere apparaten in dezelfde kast zijn geïnstalleerd, gebruik deze dan niet tijdens deze functie. Dit kan de oven beschadigen.

### **Vóór de Pyrolytische reiniging:**

Schakel de oven uit en wacht totdat deze is afgekoeld.	Verwijder alle accessoires uit de oven en de verwijderbare inschuifrails.	Reinig de onderkant van de oven en de glazen deur aan de binnenkant met warm water, een zachte doek en een mild reinigingsmiddel.
--	---	---

# ONDERHOUD EN REINIGING

Stap 1	Stap 2	Stap 3
Schakel de oven in.	Druk op:  / Reinigen.	Selecteer de reinigingsmodus.
Optie	Reinigingsmodus	Duur
Pyrolytische reiniging, kort	Licht reinigen	1 h
Pyrolytische reiniging, normaal	Normaal reinigen	1 h 30 min
Pyrolytische reiniging, intensief	Grondig reinigen	3 h

 Als het reinigen begint, wordt de deur van de oven vergrendeld en is de lamp uit. De koelventilator werkt op een hogere snelheid.

STOP - druk hierop om het reinigen te stoppen voordat het is voltooid.  
Gebruik de oven niet totdat het deurvergrendelingsymbool van het display verdwijnt.

## Na afloop van het reinigen:

Schakel de oven uit en wacht totdat deze is afgekoeld.	Maak de ruimte schoon met een zachte doek.	Verwijder het residu van de bodem van de ruimte.
--	--	--

## 11.4 Reinigingsherinnering

Wanneer de herinnering verschijnt, wordt reiniging aanbevolen.

Gebruik de functie: Pyrolytische reiniging.

## 11.5 Verwijderen en installeren: Deur

U kunt de deur en de binnenste glasplaten verwijderen om ze te reinigen. U Het aantal glasplaten verschilt per model.



### WAARSCHUWING!

De deur is zwaar.



### LET OP!

Behandel het glas voorzichtig, vooral rond de randen van het voorpaneel. Het glas kan breken.

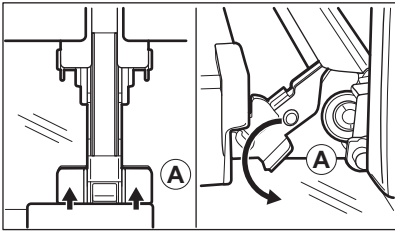
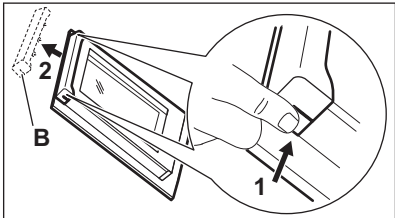
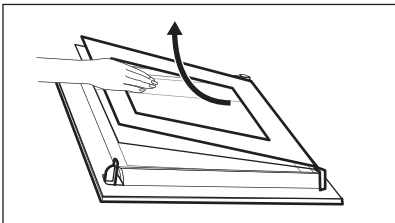
<b>Stap 1</b>	Open de deur volledig.	
<b>Stap 2</b>	Hef en druk de klemhendels (A) op de twee deurscharnieren.	
<b>Stap 3</b>	Sluit de ovendeur in de eerste openingsstand (in een hoek van ongeveer 70°). Houd de deur aan beide kanten vast en trek deze onder een opwaartse hoek weg van de oven. Plaats de ovendeur met de buitenkant omlaag op een zachte doek op een stabiele ondergrond.	
<b>Stap 4</b>	Pak de deurafdekking (B) aan de bovenkant van de deur aan beide kanten vast en druk deze naar binnen om de klemsluiting te ontgrendelen.	
<b>Stap 5</b>	Trek de deurlijst naar voren om hem te verwijderen.	
<b>Stap 6</b>	Houd de glasplaten aan hun bovenkant vast en trek deze een voor een omhoog uit de geleider.	
<b>Stap 7</b>	Reinig de glasplaat met een sopje. Droog de glasplaat voorzichtig af. Reinig de glasplaten niet in de vaatwasser.	
<b>Stap 8</b>	Voer na het reinigen de bovenstaande stappen in de omgekeerde volgorde uit.	
<b>Stap 9</b>	Plaats de kleinste glasplaat eerst, daarna de grotere glasplaat en de deur.	

## 11.6 Hoe te vervangen: Lamp



### WAARSCHUWING!

Gevaar voor elektrische schokken.  
Het lampje kan heet zijn.

# PROBLEEMOPLOSSING

## Voordat u de lamp vervangt:

Stap 1	Stap 2	Stap 3
Schakel de oven uit. Wacht tot de oven afgekoeld is.	Trek de oven uit het stopcontact.	Plaats een doek op de bodem van de holte.

## Bovenlamp

<b>Stap 1</b>	Draai de glazen afdekking om die te verwijderen.	
<b>Stap 2</b>	Reinig de glasafdekking.	
<b>Stap 3</b>	Vervang de lamp door een geschikte 300 °C hittebestendige lamp.	
<b>Stap 4</b>	Installeer het glazen deksel.	

## Zijlamp

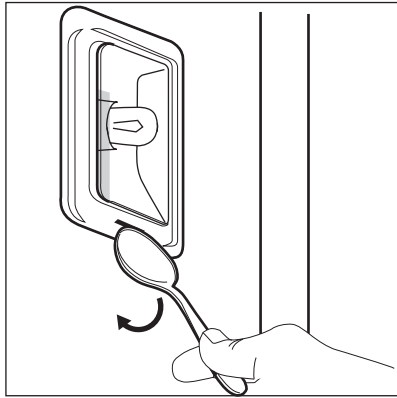
<b>Stap 1</b>	Verwijder de linker drager van het rek om toegang te krijgen tot de lamp.	
<b>Stap 2</b>	Gebruik een smal, stomp voorwerp (bijv. een theelepel) om het glazen deksel te verwijderen.	
<b>Stap 3</b>	Reinig de glasafdekking.	
<b>Stap 4</b>	Vervang de lamp door een geschikte 300 °C hittebestendige lamp.	
<b>Stap 5</b>	Installeer het glazen deksel.	
<b>Stap 6</b>	Installeer de linker drager van het rek.	



## 12. PROBLEEMOPLOSSING





### WAARSCHUWING!

Raadpleeg de hoofdstukken Veiligheid.

## 12.1 Wat te doen als...

 De oven gaat niet aan of warmt niet op	
 Mogelijke oorzaak	 Oplossing
De oven is niet aangesloten op een stopcontact of is niet goed geïnstalleerd.	Controleer of de oven goed is aangesloten op het lichtnet.
De klok is niet ingesteld.	Stel de klok in, raadpleeg voor meer informatie het hoofdstuk 'Klokfuncties', Instellen: Klokfuncties.
De deur is niet goed gesloten.	Sluit de deur volledig.
De zekering is doorgeslagen.	Ga na of de zekering de oorzaak van het probleem is. Als het probleem zich opnieuw voordoet, neem dan contact op met een gekwalificeerde elektricien.
Het Kinderslot van de oven is geactiveerd.	Raadpleeg het hoofdstuk 'Menu', Submenu voor: Opties.



 Onderdelen	
 Omschrijving	 Oplossing
De lamp is opgebrand.	Vervang de lamp, raadpleeg voor meer informatie het hoofdstuk 'Onderhoud en reiniging', Hoe te vervangen: Lamp.

Een stroomonderbreking zal de reiniging altijd stoppen. Herhaal de reiniging als deze wordt onderbroken door stroomuitval.

## 12.2 Hoe te beheren: Foutcodes

Wanneer de softwarefout optreedt, geeft het display een foutmelding weer. In deze sectie vindt u de lijst met problemen die u zelf kunt oplossen.

# ENERGIEZUINIGHEID

 Code en omschrijving	 Oplossing
C2 - de Voedselsensor bevindt zich in de ovenruimte tijdens Pyrolytische reiniging.	Haal de Voedselsensor eruit.
C3 - de deur is niet volledig gesloten tijdens Pyrolytische reiniging.	Sluit de deur.
F111 Voedselsensor - is niet correct in het stopcontact gestoken.	Steek de stekker van Voedselsensor volledig in het stopcontact.
F240, F439 - de aanraakvelden op het display werken niet goed.	Reinig het oppervlak van het display. Zorg ervoor dat er geen vuil op de aanraakvelden zit.
F908 - het ovensysteem kan geen verbinding maken met het bedieningspaneel.	Schakel de oven uit en in.

## 12.3 Servicegegevens

Als je niet zelf het probleem kunt verhelpen, neem dan contact op met je verkoper of een erkende serviceafdeling.

De contactgegevens van de servicedienst staan op het typeplaatje. Het typeplaatje bevindt zich aan de voorkant van de ovenruimte. Verwijder het typeplaatje niet uit de ovenruimte.

Wij raden je aan om de gegevens hier te noteren:	
Model (MOD.)	.....
Productnummer (PNC)	.....
Serienummer (S.N.)	.....

# 13. ENERGIEZUINIGHEID

## 13.1 Productinformatie en productinformatieblad\*

Naam leverancier	AEG
Modelnummer	BPE742380M 944188629 BPK742380M 944188630
Energie-efficiëntie-index	61,2

Energie-efficiëntieklasse	A++	
Energieverbruik met een standaard belading, conventionele modus	1,09 kWh/cyclus	
Energieverbruik met een standaard belasting, heteluchtmodus	0,52 kWh/cyclus	
Aantal holtes	1	
Warmtebron	Elektriciteit	
Volume	71 l	
Soort oven	Inbouwoven	
Massa	BPE742380M	35.5 kg
	BPK742380M	35.5 kg

\* Voor de Europese Unie overeenkomstig EU-verordeningen 65/2014 en 66/2014.  
 Voor de Republiek Belarus overeenkomstig STB 2478-2017, aanhangsel G; STB 2477-2017, bijlagen A en B.  
 Voor Oekraïne overeenkomstig 568/32020.

De energie-efficiëntieklasse is niet van toepassing op Rusland.

EN 60350-1 - Huishoudelijke elektrische kooktoestellen - Deel 1: Forniuzen, ovens, stoomovens en grills - Methoden voor het meten van prestaties.

## 13.2 Energiebesparing



Deze oven bevat functies die u helpen energie te besparen tijdens het dagelijks koken.

Zorg ervoor dat de ovendeur gesloten is als u de oven in werking stelt. Open de ovendeur niet te vaak tijdens gebruik. Houd het deurrubber schoon en zorg ervoor dat het goed op zijn plaats vastzit.

Gebruik metalen kookgerei om meer energie te besparen.

Verwarm de oven niet voor als het niet hoeft.

Houd onderbrekingen tussen het bakken zo kort mogelijk als je een aantal gerechten tegelijkertijd bereidt.

### **Koken met hete lucht**

Gebruik indien mogelijk de bereidingsfuncties met hete lucht om energie te besparen.

### **Restwarmte**

Bij sommige ovenfuncties worden, als een programma met tijdselectie (Duur of Einde) in werking is en de bereidingstijd langer is dan 30 minuten, de verwarmingselementen automatisch eerder uitgeschakeld.

# MENUSTRUCTUUR

---

De ventilator en lamp blijven werken. Wanneer u de oven uitschakelt, geeft het display de restwarmte aan. U kunt die warmte gebruiken om het eten warm te houden. Wanneer de kookduur langer is dan 30 minuten, verlaag dan de oventemperatuur tot minimaal 3-10 minuten voor het einde van het koken. De restwarmte in de oven blijft koken. Je kunt de restwarmte gebruiken om andere maaltijden op te warmen.

## Eten warm houden

Kies de laagst mogelijke temperatuurinstelling om de restwarmte te gebruiken en een maaltijd warm te houden. Het indicatielampje van de restwarmte of temperatuur verschijnt op het display.

## Koken met de verlichting uitgeschakeld

Schakel de verlichting tijdens het koken uit. Doe het aan als je het nodig hebt.

## Warmelucht (vochtig)

Functie is ontworpen om tijdens de bereiding energie te besparen.

Als je deze functie gebruikt, gaat de verlichting na 30 seconden automatisch uit. Je kunt de verlichting weer inschakelen, maar deze handeling vermindert de verwachte energiebesparingen.

# 14. MENUSTRUCTUUR

---

## 14.1 Menu

Druk op  om te openen Menu.

Menu-item		Toepassing
Kook- En Bakassistent		Toont overzicht van de automatische programma's.
Reinigen		Toont overzicht van de schoonmaakprogramma's.
Favorieten		Geeft een overzicht van de favoriete instellingen.
Opties		Voor het instellen van de ovenconfiguratie.
Instellingen	Instelling	Voor het instellen van de ovenconfiguratie.
	Service	Toont de softwareversie en -configuratie.



## 14.2 Submenu voor: Reinigen

Submenu	Toepassing
Pyrolytische reiniging, kort	Duur: 1 h.
Pyrolytische reiniging, normaal	Duur: 1 h 30 min.
Pyrolytische reiniging, intensief	Duur: 3 h.

## 14.3 Submenu voor: Opties

Submenu	Toepassing
Binnenverlichting	Schakelt de lamp in en uit.
Kinderslot	Voorkomt accidentele activering van de oven. Wanneer de optie is ingeschakeld, verschijnt de tekst 'Kinderslot' op het scherm wanneer je de oven inschakelt. Om het ovengebruik in te schakelen, kies je de codeletters in alfabetische volgorde. Wanneer het Kinderslot is ingeschakeld en de oven is uitgeschakeld, wordt de ovendeur vergrendeld. Toegang tot de timer, de bediening op afstand en het lampje zijn beschikbaar met het kinderslot.
Snel opwarmen	Verkort de opwarmtijd. Deze is alleen beschikbaar voor een aantal ovenfuncties.
Reinigingsherinnering	Schakelt de herinnering in en uit.
Tijdisindicatie	Schakelt de klok in en uit.
Digitale klokstijl	Wijzigt de indeling van de weergegeven tijdsaanduiding.

## 14.4 Submenu voor: Instelling

Submenu	Beschrijving
Taal	Stelt de taal van de oven in.
Helderheid display	Stelt de helderheid van de display in.

# HET IS HEEL GEMAKKELIJK!

Submenu	Beschrijving
Toetstonen	Schakelt het geluid van de aanraakvelden in en uit. Het is niet mogelijk om de toon te dempen voor: ①.
Geluidsvolume	Stelt het volume van de belangrijkste geluiden en signalen in.
Dagtijd	Stelt de huidige tijd en datum in.

## 14.5 Submenu voor: Service





Submenu	Beschrijving
Demofunctie	Activerings-/deactiveringscode: 2468
Softwareversie	Informatie over softwareversie.
Terug naar fabrieksinstellingen	Herstelt fabrieksinstellingen.

# 15. HET IS HEEL GEMAKKELIJK!

Voorafgaand aan het eerste gebruik moet u het volgende instellen:

Taal	Helderheid display	Toetstonen	Geluidsvolume	Dagtijd
------	--------------------	------------	---------------	---------

Maak uzelf vertrouwd met de basispictogrammen op het bedieningspaneel en het display:

 Aan / UIT	 Menu	 Favorieten	 Timer	 Voedselsensor	START / STOP
--	---	---	--	--	--------------

Start met het gebruik van de oven

Snel starten	Zet de oven aan en begin met koken met de standaardtemperatuur en -tijd van de functie.	Stap 1	Stap 2	Stap 3
		Ingedrukt houden: ①.	 ... - selecteer de gewenste functie.	Druk op: START .

## Start met het gebruik van de oven



<b>Snel uit</b>	Schakel de oven, elk scherm of bericht op elk gewenst moment uit.	① - houd ingedrukt tot de oven uitschakelt.
-----------------	---	---

## Begin met koken

Stap 1	Stap 2	Stap 3	Stap 4	Stap 5
① - druk hierop om de oven in te schakelen.	 ... - selecteer de verwarmingsfunctie.	°C Instellen: temperatuur.	OK - druk hierop om te bevestigen.	START - druk hierop om te beginnen met koken.

## Leer snel koken

Gebruik de automatische programma's om snel een gerecht te koken met de standaardinstellingen:

Kook- En Bakassistent	Stap 1	Stap 2	Stap 3	Stap 4
	Druk op: ①.	Druk op: 	Druk op:  Kook- En Bakassistent.	Kies het gerecht.

## Gebruik snelle functies om de kooktijd in te stellen

### 10% Finish assist

Gebruik 10% Finish assist om extra tijd toe te voegen wanneer 10% van de bereidingstijd overblijft.

Druk op **+1min** om de bereidingstijd te verlengen.

## 16. DOE HET OP EEN SNELLERE MANIER!

Hier ziet je alle handige snelkoppelingen. Je kunt ze ook vinden in de speciale hoofdstukken in de gebruikershandleiding.

### Instellen: Verwarmingsfuncties



# DOE HET OP EEN SNELLERE MANIER!

---

## Instellen: Kookassistentie



## Instellen: Kooktijd



## Uitstellen: Begin en einde van het koken



## Annuleren: Timer instellen





## Hoe gebruikt u: Voedselsensor



## 17. MILIEUBESCHERMING

---

Recycleer de materialen met het symbool . Gooi de verpakking in een geschikte afvalcontainer om het te recyclen. Bescherm het milieu en de volksgezondheid en recycleer op een correcte manier het afval van elektrische en elektronische apparaten. Gooi apparaten gemarkeerd met het symbool  niet weg met het huishoudelijk afval. Breng het product naar het milieustation bij u in de buurt of neem contact op met de gemeente.

## Z MYŚLĄ O DOSKONAŁYCH EFEKTACH

Dziękujemy za wybór produktu AEG. Zaprojektowaliśmy go z myślą o wieloletniej bezawaryjnej pracy i wyposażyliśmy w innowacyjne rozwiązania techniczne ułatwiające życie – nie wszystkie z nich można znaleźć w zwykłych urządzeniach. Prosimy o poświęcenie kilku minut na zapoznanie się z niniejszą instrukcją, aby jak najlepiej wykorzystać możliwości urządzenia. Przejdź na naszą witrynę internetową:



Wskazówki dotyczące użytkowania, broszury, pomoc w rozwiązywaniu problemów oraz informacje dotyczące serwisu i napraw:

**[www.aeg.com/support](http://www.aeg.com/support)**



Zarejestruj produkt, aby korzystać z lepszej obsługi serwisowej:

**[www.registreaeg.com](http://www.registreaeg.com)**



Kup akcesoria, materiały eksploatacyjne i oryginalne części zamienne do swojego urządzenia:

**[www.aeg.com/shop](http://www.aeg.com/shop)**

## OBSŁUGA KLIENTA I SERWIS

Należy zawsze używać oryginalnych części zamiennych.

Przed kontaktem z autoryzowanym centrum serwisowym należy przygotować poniższe dane:

Model, numer produktu, numer seryjny.

Informacje można znaleźć na tabliczce znamionowej.

 Ostrzeżenie/przeostroga — informacje dotyczące bezpieczeństwa

 Ogólne informacje i wskazówki

 Informacje dotyczące środowiska naturalnego

Producent zastrzega sobie możliwość wprowadzenia zmian bez wcześniejszego powiadomienia.

## SPIS TREŚCI

<b>1. INFORMACJE DOTYCZĄCE BEZPIECZEŃSTWA.....</b>	<b>438</b>	2.6 Oświetlenie wewnętrzne.....	445
1.1 Bezpieczeństwo dzieci i osób o ograniczonych zdolnościach ruchowych, sensorycznych lub umysłowych.....	439	2.7 Serwis.....	445
1.2 Ogólne zasady bezpieczeństwa..	439	2.8 Utylizacja.....	445
<b>2. WSKAZÓWKI DOTYCZĄCE BEZPIECZEŃSTWA.....</b>	<b>441</b>	<b>3. OPIS URZĄDZENIA.....</b>	<b>445</b>
2.1 Instalacja.....	441	3.1 Ogólne informacje.....	445
2.2 Podłączenie elektryczne.....	442	3.2 Akcesoria.....	446
2.3 Sposób używania.....	443	<b>4. WŁĄCZANIE I WYŁĄCZANIE PIEKARNIKA.....</b>	<b>446</b>
2.4 Konserwacja i czyszczenie.....	443	4.1 Panel sterowania.....	446
2.5 Czyszczenie pyrolityczne.....	444	4.2 Wyświetlacz.....	447
		<b>5. PRZED PIERWSZYM UŻYCIEM.....</b>	<b>449</b>
		5.1 Czyszczenie wstępne .....	449

# INFORMACJE DOTYCZĄCE BEZPIECZEŃSTWA

---

5.2 Pierwsze połączenie.....	449	<b>11. KONSERWACJA I CZYSZCZENIE.....</b>	<b>463</b>
5.3 Wstępne nagrzewanie.....	449	11.1 Uwagi dotyczące czyszczenia... 464	
<b>6. CODZIENNA EKSPLOATACJA.....</b>	<b>450</b>	11.2 Sposób wyjmowania: Prowadnice blach .....	464
6.1 Jak ustawić: Funkcje pieczenia... 450		11.3 Obsługa urządzenia: Czyszczenie pirolityczne.....	465
6.2 Jak ustawić: Gotowanie wspomagane.....	450	11.4 Przypomnienie o czyszczeniu.....	466
6.3 Funkcje pieczenia.....	451	<b>11.5</b> Sposób demontażu i montażu: Drzwi	466
6.4 Uwagi dotyczące funkcji: Termoobieg wilgotny.....	453	11.6 Sposób wymiany: Oświetlenie... 467	
<b>7. FUNKCJE ZEGARA.....</b>	<b>453</b>	<b>12. ROZWIĄZYWANIE PROBLEMÓW.....</b>	<b>468</b>
7.1 Opis funkcji zegara.....	453	12.1 Co zrobić, gdy.....	468
7.2 Jak ustawić: Funkcje zegara.....	454	12.2 Jak postępować: Kody błędów..	469
<b>8. SPOSÓB UŻYCIA: AKCESORIA.....</b>	<b>456</b>	12.3 Dane serwisowe.....	470
8.1 Wkładanie akcesoriów.....	456	<b>13. EFEKTYWNOŚĆ ENERGETYCZNA.....</b>	<b>470</b>
8.2 Termosonda.....	457	13.1 Informacje o produkcie i karta produktu* .....	470
<b>9. DODATKOWE FUNKCJE.....</b>	<b>459</b>	13.2 Oszczędzanie energii.....	471
9.1 Jak zapisać ustawienia: Ulubione.....	459	<b>14. STRUKTURA MENU.....</b>	<b>472</b>
9.2 Blokada panelu.....	459	14.1 Menu.....	472
9.3 Automatyczne wyłączenie.....	459	14.2 Podmenu: Czyszczenie.....	472
9.4 Wentylator chłodzący.....	460	14.3 Podmenu: Opcje.....	473
<b>10. WSKAZÓWKI I PORADY.....</b>	<b>460</b>	14.4 Podmenu: Konfiguracja.....	473
10.1 Zalecenia dotyczące pieczenia..	460	14.5 Podmenu opcji: Serwis.....	474
10.2 Termoobieg wilgotny.....	460	<b>15. TO PROSTE!.....</b>	<b>474</b>
10.3 Termoobieg wilgotny – zalecane akcesoria.....	461	<b>16. MOŻNA UŻYĆ SKRÓTU!.....</b>	<b>475</b>
10.4 Tabele pieczenia na potrzeby ośrodków przeprowadzających testy.	461	<b>17. OCHRONA ŚRODOWISKA.....</b>	<b>476</b>

## 1. ⚠ INFORMACJE DOTYCZĄCE BEZPIECZEŃSTWA

---

Przed przystąpieniem do instalacji i rozpoczęciem eksploatacji urządzenia należy uważnie zapoznać się z dołączoną instrukcją obsługi. Producent nie odpowiada za obrażenia ciała ani szkody spowodowane nieprawidłową instalacją lub eksploatacją produktu. Należy zachować instrukcję obsługi w bezpiecznym i łatwo dostępnym miejscu w celu wykorzystania w przyszłości.

## 1.1 Bezpieczeństwo dzieci i osób o ograniczonych zdolnościach ruchowych, sensorycznych lub umysłowych

- Urządzenie mogą obsługiwać dzieci po ukończeniu 8. roku życia oraz osoby o ograniczonych zdolnościach fizycznych, sensorycznych lub umysłowych bądź nieposiadające odpowiedniej wiedzy i doświadczenia, jeśli będą one nadzorowane lub zostaną poinstruowane w zakresie bezpiecznego korzystania z tego urządzenia i będą świadome związanych z tym zagrożeń. Dzieci w wieku poniżej 8 lat i osoby o znacznym stopniu niepełnosprawności nie powinny zbliżać się urządzenia, jeśli nie znajdują się pod stałym nadzorem.
- Dzieci należy pilnować, aby nie bawiły się urządzeniem.
- Przechowywać opakowanie w miejscu niedostępnym dla dzieci lub pozbyć się go w odpowiedni sposób.
- **OSTRZEŻENIE:** Nie pozwalać dzieciom i zwierzętom zbliżać się do pracującego lub stygnącego urządzenia. Podczas pracy urządzenia niektóre jego elementy mocno się nagrzewają.
- Jeśli urządzenie wyposażono w blokadę uruchomienia, zaleca się jej włączenie.
- Dzieci nie powinny zajmować się czyszczeniem ani konserwacją urządzenia bez odpowiedniego nadzoru.

## 1.2 Ogólne zasady bezpieczeństwa

- Urządzenie jest przeznaczone wyłącznie do stosowania w kuchni.
- Urządzenie to przeznaczone jest do użytku domowego w pomieszczeniach zamkniętych.
- Urządzenie to można używać w biurach, pokojach hotelowych, pokojach w pensjonatach, domach dla gości w gospodarstwach rolnych i innych podobnych miejscach,

gdzie użytkowanie nie przekracza średniego poziomu użytkowania w gospodarstwie domowym.

- Instalacji urządzenia i wymiany jego przewodu zasilającego może dokonać wyłącznie osoba o odpowiednich kwalifikacjach.
- Nie uruchamiać urządzenia przed zainstalowaniem go w zabudowie.
- Przed przystąpieniem do jakichkolwiek czynności konserwacyjnych należy odłączyć urządzenie od zasilania.
- Jeśli przewód zasilający jest uszkodzony, musi go wymienić producent, autoryzowane centrum serwisowe lub inna wykwalifikowana osoba, aby zapobiec ryzyku porażenia prądem.
- **OSTRZEŻENIE:** Przed przystąpieniem do wymiany żarówki należy upewnić się, że urządzenie jest wyłączone, aby uniknąć porażenia prądem elektrycznym.
- **OSTRZEŻENIE:** Podczas działania urządzenia jego nieosłonięte elementy nagrzewają się do wysokiej temperatury. Należy zachować ostrożność, aby nie dotknąć elementów grzejnych.
- Do wyjmowania lub wkładania akcesoriów i naczyń należy zawsze używać rękawic kuchennych.
- Należy stosować wyłącznie termosondę zalecaną do danego modelu urządzenia.
- Aby wymontować prowadnice blach, należy najpierw pociągnąć ich przednią część, a następnie odciągnąć tylną od ścianek bocznych. Zamontować prowadnice blach w odwrotnej kolejności.
- Do czyszczenia urządzenia nie wolno używać sprzętów czyszczących parą.
- Do czyszczenia szyb w drzwiach nie używać ściernych środków czyszczących ani ostrych, metalowych myjek, ponieważ mogą one porysować powierzchnię, co może skutkować pęknięciem szkła.



# WSKAZÓWKI DOTYCZĄCE BEZPIECZEŃSTWA

- Przed czyszczeniem pirolitycznym należy wyjąć z komory piekarnika wszystkie akcesoria i usunąć osady/rozlane ciecze.

## 2. WSKAZÓWKI DOTYCZĄCE BEZPIECZEŃSTWA

### 2.1 Instalacja



#### **OSTRZEŻENIE!**

Urządzenie może zainstalować wyłącznie wykwalifikowana osoba.

- Usunąć wszystkie elementy opakowania.
- Nie instalować ani nie używać uszkodzonego urządzenia.
- Należy postępować zgodnie z instrukcją instalacji dołączonej do urządzenia.
- Zachować ostrożność podczas przenoszenia urządzenia, ponieważ jest ono ciężkie. Należy zawsze stosować rękawice ochronne i mieć na stopach pełne obuwie.
- Nigdy nie ciągnąć urządzenia za uchwyt.
- Zainstalować urządzenie w odpowiednim i bezpiecznym miejscu, które spełnia wymagania instalacyjne.
- Zachować minimalne odstępów od innych urządzeń i mebli.
- Przed zamontowaniem urządzenia należy sprawdzić, czy drzwi otwierają się bez oporu.
- Urządzenie wyposażono w elektryczny układ chłodzenia. Układ zasilany jest napięciem elektrycznym.
- Urządzenie do zabudowy musi spełniać wymogi dotyczące stabilności DIN 68930.

Minimalna wysokość szafki (minimalna wysokość szafki pod blatem)	578 (600) mm
Szerokość szafki	560 mm
Głębokość szafki	550 (550) mm
Wysokość przedniej części urządzenia	594 mm
Wysokość tylnej części urządzenia	576 mm
Szerokość przedniej części urządzenia	595 mm
Szerokość tylnej części urządzenia	559 mm
Głębokość urządzenia	567 mm
Głębokość części urządzenia do zabudowy	546 mm
Głębokość z otworzonymi drzwiami	1027 mm

Minimalna wielkość otworu wentylacyjnego. Otwór umieszczony na dole z tyłu	560x20 mm
Długość przewodu zasilającego Przewód jest umiejscowiony w prawym tylnym rogu	1500 mm
Wkręty mocujące	4x25 mm

## 2.2 Podłączenie elektryczne



### **OSTRZEŻENIE!**

Zagrożenie pożarem i porażeniem prądem elektrycznym.

- Wszystkie połączenia elektryczne powinien wykonać wykwalifikowany elektryk.
- Urządzenie musi być uziemione.
- Upewnić się, że parametry na tabliczce znamionowej odpowiadają parametrom znamionowym źródła zasilania.
- Należy używać wyłącznie prawidłowo zamontowanego gniazda elektrycznego z uziemieniem.
- Nie stosować rozgałęźników ani przedłużaczy.
- Należy zwrócić uwagę, aby nie uszkodzić wtyczki ani przewodu zasilającego. Wymiany przewodu zasilającego można dokonać wyłącznie w naszym autoryzowanym centrum serwisowym.
- Przewody zasilające nie mogą dotykać ani przebiegać w pobliżu drzwi urządzenia lub wnęki pod urządzeniem, zwłaszcza gdy urządzenie działa i drzwi są mocno rozgrzane.
- Zarówno dla elementów znajdujących się pod napięciem, jak i zaizolowanych części, zabezpieczenie przed porażeniem prądem należy zamocować w taki sposób, aby nie można go było odłączyć bez użycia narzędzi.
- Podłączyć wtyczkę do gniazda elektrycznego dopiero po zakończeniu instalacji. Należy zadbać o to, aby po zakończeniu instalacji urządzenia wtyczka przewodu zasilającego była łatwo dostępna.
- Jeśli gniazdo elektryczne jest obluźwane, nie wolno podłączać do niego wtyczki.
- Odłączając urządzenie, nie należy ciągnąć za przewód zasilający. Należy zawsze ciągnąć za wtyczkę sieciową.
- Konieczne jest zastosowanie odpowiednich wyłączników obwodu zasilania: wyłączników automatycznych, bezpieczników topikowych (typu wykręcane – wyjmowanych z oprawki), wyłączników różnicowoprądowych oraz styczników.
- W instalacji elektrycznej należy zastosować wyłącznik obwodu umożliwiający odłączenie urządzenia od zasilania na wszystkich biegunach. Wyłącznik obwodu musi mieć rozwarście styków wynoszące minimum 3 mm.
- Przed podłączeniem wtyczki przewodu zasilającego do gniazda elektrycznego należy całkowicie zamknąć drzwi urządzenia.
- Urządzenie wyposażono w przewód zasilający oraz wtyczkę.

## 2.3 Sposób używania



### **OSTRZEŻENIE!**

Zagrożenie odniesieniem obrażeń, oparzeniem, porażeniem prądem lub wybuchem.

- Nie zmieniać parametrów technicznych urządzenia.
- Upewnić się, że otwory wentylacyjne są drożne.
- Nie pozostawiać urządzenia bez nadzoru podczas pracy.
- Wyłączyć urządzenie po każdym użyciu.
- Zachować ostrożność podczas otwierania drzwi, gdy urządzenie pracuje. Może dojść do uwolnienia gorącego powietrza.
- Nie wolno obsługiwać urządzenia mokrymi rękami lub gdy ma ono kontakt z wodą.
- Nie naciskać na otworzone drzwi.
- Nie używać urządzenia jako powierzchni roboczej ani miejsca do przechowywania.
- Ostrożnie otworzyć drzwi urządzenia. Stosowanie składników zawierających alkohol może powodować zmieszanie alkoholu i powietrza.
- Podczas otwierania drzwi urządzenia nie wolno dopuszczać do kontaktu iskier lub otwartego płomienia z urządzeniem.
- Nie umieszczać produktów łatwopalnych ani przedmiotów nasączonych łatwopalnymi produktami w pobliżu lub na urządzeniu.



### **OSTRZEŻENIE!**

Zagrożenie uszkodzeniem urządzenia.

- Aby zapobiec uszkodzeniu lub przebarwieniu się emalii:
  - Nie umieszczać naczyń ani innych przedmiotów bezpośrednio na dnie urządzenia.
  - Nie należy kłaść folii aluminiowej bezpośrednio na dnie komory urządzenia.
  - Nie wlewać wody bezpośrednio do gorącego urządzenia.
  - Nie należy pozostawiać wilgotnych naczyń ani potraw w urządzeniu po zakończeniu pieczenia.
  - Podczas wyjmowania lub wyjmowania akcesoriów należy zachować ostrożność.
- Odbarwienie emalii lub stali nierdzewnej nie ma wpływu na działanie urządzenia.
- Do pieczenia wilgotnych ciast użyć głębokiej blachy. Soki owocowe powodują trwałe plamy.
- Należy zawsze gotować z zamkniętymi drzwiczkami urządzenia.
- Jeśli urządzenie zainstalowano za ścianką meblową (np. za drzwiami szafki), nie wolno zamykać drzwi podczas pracy urządzenia. Połączenie wysokiej temperatury i wilgoci wewnątrz zamkniętego mebla może doprowadzić do uszkodzenia urządzenia, mebla lub podłogi. Nie zamykać drzwi szafki do czasu całkowitego ostygnięcia urządzenia.

## 2.4 Konserwacja i czyszczenie



### **OSTRZEŻENIE!**

Zagrożenie odniesieniem obrażeń, pożarem lub uszkodzeniem urządzenia.

- Przed przystąpieniem do konserwacji należy wyłączyć urządzenie i wyjąć wtyczkę przewodu zasilającego z gniazda elektrycznego.
- Upewnić się, że urządzenie ostygło. Występuje zagrożenie pęknięciem szyby w drzwiach urządzenia.
- Jeśli szyba pęknie, należy ją niezwłocznie wymienić. Należy skontaktować się z autoryzowanym centrum serwisowym.

# WSKAZÓWKI DOTYCZĄCE BEZPIECZEŃSTWA

- Przy zdejmowaniu drzwi urządzenia należy zachować ostrożność. Drzwi są ciężkie!
- Aby zapobiec uszkodzeniu powierzchni urządzenia, należy regularnie ją czyścić.
- Czyścić urządzenie za pomocą wilgotnej szmatki. Stosować wyłącznie obojętne detergenty. Nie używać produktów ściernych, myjek do szorowania, rozpuszczalników ani metalowych przedmiotów.
- Stosując aerozol do piekarników, należy przestrzegać wskazówek dotyczących bezpieczeństwa umieszczonych na jego opakowaniu.

## 2.5 Czyszczenie pirolityczne



### **OSTRZEŻENIE!**

W trybie pirolizy występuje zagrożenie odniesieniem obrażeń ciała/pożarem/ wydzielaniem substancji chemicznych (oparów).

- Przed włączeniem funkcji czyszczenia pirolitycznego lub przed pierwszym użyciem urządzenia należy usunąć z komory piekarnika:
  - większe resztki żywności, rozlany olej lub tłuszcz.
  - wszystkie dające się wyjąć przedmioty (ruszty, prowadnice itp. dostarczone wraz z urządzeniem), w szczególności garnki, patelnie, tace i inne przybory kuchenne z powłoką zapobiegającą przywieraniu.
- Należy dokładnie zapoznać się z instrukcją czyszczenia pirolitycznego.
- Gdy działa funkcja czyszczenia pirolitycznego, dzieci nie powinny zbliżyć się do urządzenia. Urządzenie mocno się nagrzewa, a z otworów wentylacyjnych wydostaje się gorące powietrze.
- Czyszczenie pirolityczne jest procesem przebiegającym w wysokiej temperaturze, podczas którego resztki żywności oraz materiały, z których wykonano urządzenie, mogą uwalniać opary. W związku z tym:
  - podczas czyszczenia pirolitycznego oraz po jego zakończeniu należy dokładnie przewietrzyć pomieszczenie.
  - podczas pierwszego nagrzewania urządzenia do maksymalnej temperatury oraz po zakończeniu nagrzewania należy zapewnić dobrą wentylację pomieszczenia.
- W odróżnieniu od ludzi niektóre ptaki oraz gady są bardzo wrażliwe na opary, które mogą uwalniać się podczas czyszczenia pirolitycznego piekarnika.
  - Podczas czyszczenia pirolitycznego oraz po jego zakończeniu w pobliżu urządzenia nie powinny przebywać zwierzęta domowe (szczególnie ptaki); na początku wybrać najwyższą temperaturę, pamiętając o konieczności zapewnienia dobrej wentylacji pomieszczenia.
- Ponadto niewielkie zwierzęta domowe mogą być wrażliwe na miejscowe zmiany temperatury, które występują w pobliżu piekarników z funkcją czyszczenia pirolitycznego podczas działania tej funkcji.
- Wysoka temperatura występująca podczas czyszczenia pirolitycznego może uszkodzić powierzchnie garnków, patelni, tac i innych przyborów kuchennych z powłoką zapobiegającą przywieraniu; ponadto powłoki te mogą być źródłem oparów o niewielkim stopniu toksyczności.
- Opary uwalniane podczas czyszczenia pirolitycznego lub wypalania resztek potraw klasyfikuje się jako nieszkodliwe dla ludzi, w tym dla dzieci lub osób z problemami zdrowotnymi.

## 2.6 Oświetlenie wewnętrzne



### **OSTRZEŻENIE!**

Zagrożenie porażeniem prądem.

- Informacja dotycząca oświetlenia w urządzeniu i elementów oświetleniowych sprzedawanych osobno jako części zamienne: Zastosowane elementy oświetleniowe są przystosowane do pracy w wymagających warunkach fizycznych (temperatura, drgania, wilgotność) w urządzeniach domowych lub są przeznaczone do sygnalizacji stanu działania urządzenia. Nie są one przeznaczone do innych zastosowań i nie nadają się do oświetlania pomieszczeń domowych.
- W ten produkt wbudowano źródło światła o klasie efektywności energetycznej G.
- Używać wyłącznie żarówek tego samego typu.

## 2.7 Serwis

- Aby naprawić urządzenie, należy skontaktować się z autoryzowanym centrum serwisowym.
- Należy stosować wyłącznie oryginalne części zamienne.

## 2.8 Utylizacja



### **OSTRZEŻENIE!**

Zagrożenie odniesieniem obrażeń lub uduszeniem.

- Aby uzyskać informacje dotyczące prawidłowej utylizacji produktu, należy skontaktować się z lokalnymi władzami.
- Odłączyć urządzenie od źródła zasilania.
- Odciąć przewód zasilający blisko urządzenia i oddać do utylizacji.
- Wymontować zatrzask drzwi, aby uniemożliwić zamknięcie się dziecka lub zwierzęcia w urządzeniu.

## 3. OPIS URZĄDZENIA

### 3.1 Ogólne informacje

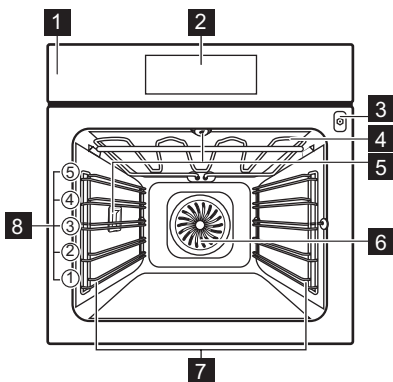

- 1 Panel sterowania
- 2 Wyświetlacz
- 3 Gniazdo termosondy
- 4 Grzałka
- 5 Lampa
- 6 Wentylator
- 7 Prowadnice blach, wymiowane
- 8 Poziomy umieszczania potraw

# WŁĄCZANIE I WYŁĄCZANIE PIEKARNIKA

---

## 3.2 Akcesoria

### Ruszt

Do naczyń, form do ciast, pieczeni.

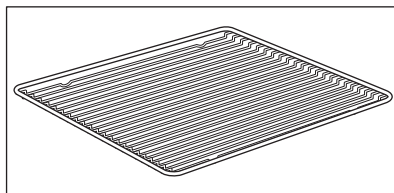

### Blacha do pieczenia ciasta

Do ciast i ciasteczek.

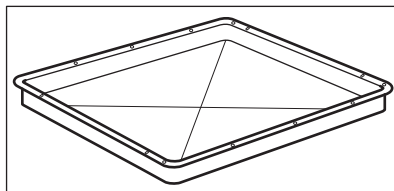

### Głęboka blacha

Do pieczenia mięsa i mięsa lub do zbierania tłuszczu.

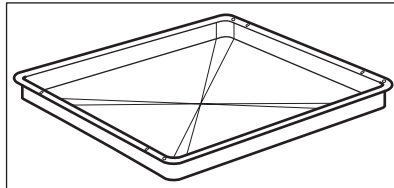

### Termosonda

Do pomiaru temperatury wewnątrz produktu.

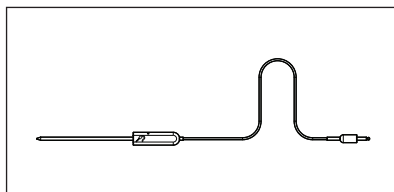

### Prowadnice teleskopowe

Ułatwiają wkładanie i wyjmowanie rusztów i blach.

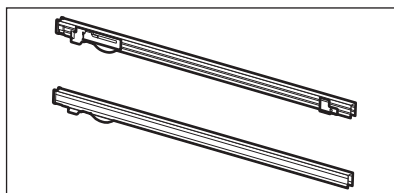

## 4. WŁĄCZANIE I WYŁĄCZANIE PIEKARNIKA

---

### 4.1 Panel sterowania

# WŁĄCZANIE I WYŁĄCZANIE PIEKARNIKA

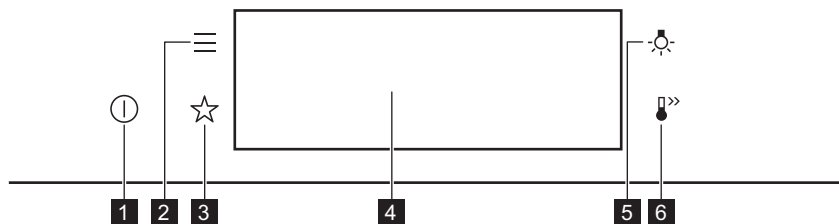



<b>1</b>	Włączone / Wyłączone	Nacisnąć i przytrzymać, aby włączyć lub wyłączyć piekarnik.
<b>2</b>	Menu	Wyświetlenie listy funkcji piekarnika.
<b>3</b>	Ulubione	Wyświetlenie listy ulubionych ustawień.
<b>4</b>	Wyświetlacz	Pokazuje aktualne ustawienia piekarnika.
<b>5</b>	Przełącznik oświetlenia	Włączanie i wyłączanie oświetlenia.
<b>6</b>	Szybkie nagrzewanie	Włączanie i wyłączanie funkcji: Szybkie nagrzewanie.

<b>Naciskaj przycisk</b>	<b>Przesunięcie</b>	<b>Nacisnąć i przytrzymać</b>
Dotknąć powierzchni palcem.	Przesunąć palcem po powierzchni.	Dotknąć powierzchni przez 3 sekundy.

## 4.2 Wyświetlacz

	Po włączeniu urządzenia na wyświetlaczu pojawia się ekran główny z funkcją pieczenia i domyślną temperaturą.
--	--

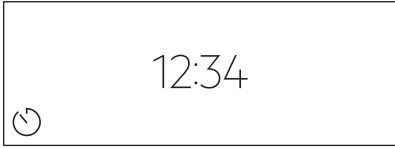
# WŁĄCZANIE I WYŁĄCZANIE PIEKARNIKA

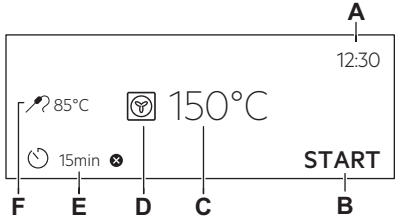

	<p>Jeśli użytkownik nie wykona żadnej czynności przez 2 minuty, wyświetlacz przełączy się w tryb czuwania.</p>
	<p>Podczas pieczenia wyświetlacz pokazuje ustawione funkcje i inne dostępne opcje.</p>
	<p>Wyświetlacz z ustawionymi kluczowymi funkcjami.</p> <ul style="list-style-type: none"> <li>A. Aktualna godzina</li> <li>B. START/STOP</li> <li>C. Temperatura</li> <li>D. Funkcje pieczenia</li> <li>E. Timer</li> <li>F. Termosonda (tylko wybrane modele)</li> </ul>

## Wskaźniki na wyświetlaczu

Podstawowe wskaźniki – służą do obsługi wyświetlacza.



<p style="text-align: center;"><b>OK</b></p> <p>Potwierdzenie wyboru lub ustawienia.</p>	<p style="text-align: center;">&lt;</p> <p>Powrót do poprzedniego poziomu menu.</p>	<p style="text-align: center;">↶</p> <p>Anulowanie ostatniej czynności.</p>	<p style="text-align: center;"></p> <p>Włączanie i wyłączanie opcji.</p>
--	---	---	--

**Wskaźniki Alarm dźwiękowy** – po upływie ustawionego czasu pieczenia rozlegnie się sygnał dźwiękowy.

<p style="text-align: center;"></p> <p>Funkcja jest włączona.</p>	<p style="text-align: center;"></p> <p>Funkcja jest włączona. Pieczenie kończy się automatycznie.</p>	<p style="text-align: center;"></p> <p>Alarm dźwiękowy jest wyłączony.</p>
--	--	---

## Wskaźniki timera



 Aby ustawić funkcję: Uruchomienie z opóźnieniem.	 Anulowanie ustawienia.
---	---



## 5. PRZED PIERWSZYM UŻYCIEM



### OSTRZEŻENIE!

Patrz rozdział dotyczący bezpieczeństwa.

### 5.1 Czyszczenie wstępne



		
<b>Krok 1</b>	<b>Krok 2</b>	<b>Krok 3</b>
Wyjąć z piekarnika wszystkie akcesoria i prowadnice blach.	Umyć piekarnik i akcesoria miękką szmatką zwilżoną ciepłą wodą z dodatkiem łagodnego detergentu.	Umieścić akcesoria i wyjmowane prowadnice blach w piekarniku.

### 5.2 Pierwsze połączenie

Po podłączeniu urządzenia po raz pierwszy do zasilania na wyświetlaczu pojawi się wiadomość powitalna.

Należy ustawić: Język, Jasność wyświetlacza, Dźwięki przycisków, Głośność sygnału, Aktualna godzina.

### 5.3 Wstępne nagrzewanie

	Przed pierwszym użyciem należy wstępnie nagrzać pusty piekarnik.	
<b>Krok 1</b>	Wyjąć z piekarnika wszystkie akcesoria i prowadnice blach.	
<b>Krok 2</b>	Ustawić maksymalną temperaturę dla funkcji:  . Pozostawić włączony piekarnik na 1 godz.	
<b>Krok 3</b>	Ustawić maksymalną temperaturę dla funkcji:  . Pozostawić włączony piekarnik na 15 min.	



Przed pierwszym użyciem należy wstępnie nagrzać pusty piekarnik.

ⓘ Podczas nagrzewania z piekarnika może wydobywać się nieprzyjemny zapach i dym. Należy zapewnić odpowiednią wentylację w pomieszczeniu.

## 6. CODZIENNA EKSPLOATACJA



### OSTRZEŻENIE!

Patrz rozdział dotyczący bezpieczeństwa.

### 6.1 Jak ustawić: Funkcje pieczenia

<b>Krok 1</b>	Włączyć piekarnik. Na wyświetlaczu pojawi się domyślna funkcja pieczenia.
<b>Krok 2</b>	Nacisnąć symbol funkcji pieczenia, aby przejść do podmenu.
<b>Krok 3</b>	Wybrać funkcję pieczenia i nacisnąć: <b>OK</b> . Na wyświetlaczu pojawi się wskazanie temperatury.
<b>Krok 4</b>	Ustawić: temperaturę. Nacisnąć: <b>OK</b> .
<b>Krok 5</b>	Nacisnąć: <b>START</b> . Termosonda — termosondę można podłączyć w dowolnej chwili przed lub po rozpoczęciu pieczenia.
STOP — nacisnąć, aby wyłączyć funkcję pieczenia.	
<b>Krok 6</b>	Wyłączyć piekarnik.

Można użyć skrótu!

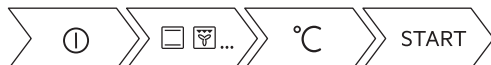

### 6.2 Jak ustawić: Gotowanie wspomagane



Każda potrawa w tym podmenu ma przypisaną zalecaną funkcję piekarnika i temperaturę. Można zmienić czas i temperaturę.

Do przygotowania niektórych potraw można również użyć funkcji:

- Automatyka wag.
- Termosonda

Stopień wypieczenia potrawy:

- Lekko wypieczone albo Mniej
- Średnio wypieczone
- Dobrze wypieczone albo Więcej





<b>Krok 1</b>	Włączyć piekarnik.
<b>Krok 2</b>	Nacisnąć: 
<b>Krok 3</b>	Nacisnąć:  . Wprowadzić: Gotowanie wspomagane.
<b>Krok 4</b>	Wybrać potrawę lub rodzaj produktu.
<b>Krok 5</b>	Nacisnąć: START .

Można użyć skrótu!







## 6.3 Funkcje pieczenia





### STANDARDOWE





Funkcja pieczenia	Zastosowanie
 <b>Grill</b>	Do grillowania cienkich porcji potraw i opiekania chleba.
 <b>Turbo grill</b>	Do pieczenia dużych kawałków mięsa lub drobiu z kośćmi na jednym poziomie. Do przyrządzania zapiekanek i przyrumieniania.
 <b>Termoobieg</b>	Do jednoczesnego pieczenia na trzech poziomach i do suszenia żywności. Ustawić temperaturę o 20-40°C niższą niż dla funkcji Górna/dolna grzałka.
 <b>Potrawy mrożone</b>	Do przyrządzania produktów gotowych (np. frytek, pieczonych ziemniaków w ćwiartkach, sajgonek itp.), tak aby nadać im chrupkość.

# CODZIENNA EKSPLOATACJA

Funkcja pieczenia	Zastosowanie
 Górna/dolna grzałka	Do pieczenia ciasta na jednym poziomie oraz do suszenia żywności.
 Funkcja Pizza	Do wypieku pizzy. Do intensywnego przyrumieniania i pieczenia potraw z chrupiącym spodem.
 Grzałka dolna	Do pieczenia ciast o chrupiącym spodzie oraz do pasteryzowania żywności.
 Chleb	Tej funkcji można użyć do wypieku bardzo dobrego chleba i bułek, dzięki czemu zyskają chrupiącą skórkę, połysk i kolor jak pieczywo z profesjonalnej piekarni.
 Wyrastanie ciasta	Do przyspieszania wyrastania ciasta drożdżowego. Zapobiega wysychaniu powierzchni ciasta i zachowuje jego elastyczność.

## SPECJALNE

Funkcja pieczenia	Zastosowanie
 Pasteryzowanie	Do pasteryzowania warzyw (np. pikli).
 Suszenie	Do suszenia krojonych owoców, warzyw i grzybów.
 Podgrzewanie talerzy	Do wstępnego ogrzewania talerzy przed podaniem potraw.
 Rozmrażanie	Do rozmrażania żywności (warzyw i owoców). Czas rozmrażania zależy od ilości i wielkości zamrożonej żywności.

Funkcja pieczenia	Zastosowanie
 <b>Zapiekanek</b>	Do potraw takich jak lasagne lub zapiekanka ziemniaczana. Do przyrządzenia zapiekanek i przyrumieniania.
 <b>Termoobieg (niska temp.)</b>	Do przyrządzenia delikatnych, soczystych pieczeni.
 <b>Podtrzymywanie temp.</b>	Podtrzymywanie temperatury potraw.
 <b>Termoobieg wilgotny</b>	Funkcja zapewnia oszczędność energii podczas pieczenia. Podczas używania tej funkcji temperatura w komorze może się różnić od temperatury ustawionej. Wykorzystywane jest ciepło resztkowe. Może nastąpić zmniejszenie mocy grzania. Więcej informacji można znaleźć w rozdziale „Codzienna eksploatacja”, Uwagi dotyczące funkcji: Termoobieg wilgotny.

## 6.4 Uwagi dotyczące funkcji: Termoobieg wilgotny

Funkcji tej użyto w celu potwierdzenia zgodności z wymogami rozporządzeń UE 65/2014 i UE 66/2014, dotyczących klasy efektywności energetycznej i ekoprojektu. Testy zgodne z normą EN 60350-1.

Drzwi piekarnika powinny być zamknięte podczas pieczenia, tak aby działanie funkcji nie było zakłócanie, a piekarnik działał z najwyższą możliwą wydajnością energetyczną.

Podczas korzystania z tej funkcji oświetlenie wyłącza się automatycznie po 30 sekundach.

Wskazówki dotyczące pieczenia znajdują się w rozdziale „Wskazówki i porady”, Termoobieg wilgotny. Ogólne zalecenia dotyczące oszczędzania energii znajdują się w rozdziale „Efektywność energetyczna”, Oszczędność energii.

## 7. FUNKCJE ZEGARA

### 7.1 Opis funkcji zegara

Funkcja zegara	Zastosowanie
Czas pieczenia	Ustawianie czasu pieczenia Maksymalna wartość: 23 godz. i 59 minut
Zakończ działanie	Ustawianie czynności po zakończeniu odliczania przez zegar
Uruchomienie z opóźnieniem	Opóźnienie rozpoczęcia i/lub zakończenia pieczenia

# FUNKCJE ZEGARA

Funkcja zegara	Zastosowanie
Wydłużenie czasu	Wydłużenie czasu pieczenia
Przypomnienie	Ustawianie odliczania Maksymalna wartość: 23 godz. i 59 min. Funkcja ta nie ma wpływu na działanie piekarnika.
Stoper	Monitoruje czas działania funkcji. Stoper – można włączyć i wyłączyć.

## 7.2 Jak ustawić: Funkcje zegara

Ustawianie zegara	
Krok 1	Nacisnąć: Aktualna godzina.
Krok 2	Ustawić czas. Nacisnąć: OK.

Jak ustawić czas pieczenia	
Krok 1	Wybrać funkcję pieczenia i ustawić temperaturę.
Krok 2	Nacisnąć:  .
Krok 3	Ustawić czas. Nacisnąć: OK.

Można użyć skrótu!



Wybór opcji zakończenia pieczenia	
Krok 1	Wybrać funkcję pieczenia i ustawić temperaturę.
Krok 2	Nacisnąć:  .
Krok 3	Ustawić czas pieczenia.

## Wybór opcji zakończenia pieczenia

<b>Krok 4</b>	Nacisnąć: ● ● ● .
<b>Krok 5</b>	Nacisnąć: Zakończ działanie.
<b>Krok 6</b>	Wybrać preferowane: Zakończ działanie.
<b>Krok 7</b>	Nacisnąć: OK. Powtarzać tę czynność do czasu wyświetlenia się ekranu głównego.

## Jak ustawić opóźnienie rozpoczęcia pieczenia

<b>Krok 1</b>	Ustawić funkcję pieczenia i temperaturę.
<b>Krok 2</b>	Nacisnąć: ☹.
<b>Krok 3</b>	Ustawić czas pieczenia.
<b>Krok 4</b>	Nacisnąć: ● ● ● .
<b>Krok 5</b>	Nacisnąć: Uruchomienie z opóźnieniem.
<b>Krok 6</b>	Wybrać wartość.
<b>Krok 7</b>	Nacisnąć: OK. Powtarzać tę czynność do czasu wyświetlenia się ekranu głównego.

## Jak wydłużyć czas pieczenia

Po upływie 90% czasu pieczenia, jeśli potrawa nie jest jeszcze gotowa, można wydłużyć czas pieczenia. Można również zmienić funkcję pieczenia.

Nacisnąć **+1 min**, aby wydłużyć czas pieczenia.

## Jak zmienić ustawienia timera

<b>Krok 1</b>	Nacisnąć: ☹.
<b>Krok 2</b>	Ustawić wartość dla timera.
<b>Krok 3</b>	Nacisnąć: OK.

# SPOSÓB UŻYCIA: AKCESORIA

## Jak zmienić ustawienia timera

Podczas pieczenia można w dowolnej chwili zmienić ustawienie czasu.

## 8. SPOSÓB UŻYCIA: AKCESORIA

### 8.1 Wkładanie akcesoriów

Niewielki występ na górze ma na celu zapewnienie większego bezpieczeństwa. Wgłębienia zapobiegają również przewróceniu. Wysoka krawędź wokół rusztu zapobiega zsuwaniu się naczyń z rusztu.

#### Ruszt:

Wsunąć ruszt między prowadnice jednego z poziomów umieszczania potraw.

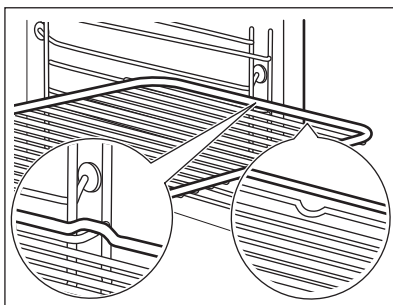

#### Blacha do pieczenia ciasta / Głęboka blacha:

Wsunąć blachę między prowadnice blachy.

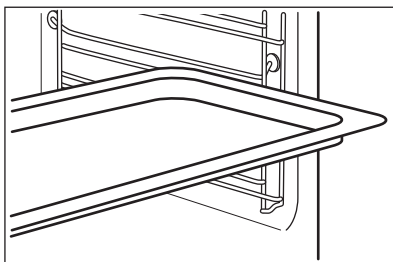

#### Ruszt, Blacha do pieczenia ciasta / Głęboka blacha:

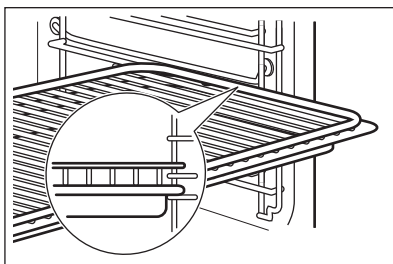

Wsunąć blachę między prowadnice blachy, a ruszt między prowadnice na wyższym poziomie.





## 8.2 Termosonda

Termosonda— mierzy temperaturę wewnątrz potrawy. Można jej używać przy każdej funkcji pieczenia.

Dostępne są dwa ustawienia temperatury:	
 Temperatura piekarnika: minimum 120°C.	 Temperatura wewnątrz produktu

Aby uzyskać najlepsze efekty pieczenia:		
Składniki powinny mieć temperaturę pokojową.	Nie używać do potraw płynnych.	Podczas pieczenia musi pozostać w potrawie.



Piekarnik oblicza przybliżony czas zakończenia pieczenia. Zależy on od ilości potrawy, ustawionej funkcji piekarnika i temperatury.

## Obsługa urządzenia: Termosonda

<b>Krok 1</b>	Włączyć piekarnik.	
<b>Krok 2</b>	Ustawić funkcję pieczenia i w razie potrzeby temperaturę piekarnika.	
<b>Krok 3</b>	Umieścić: Termosonda.	
<b>Mięso, drób i ryby</b>	<b>Zapiekanki</b>	
Włożyć końcówkę Termosonda w środek mięsa lub ryby; jeśli to możliwe – w najgrubszą część. Upewnić się, że co najmniej 3/4 Termosonda znajduje się w potrawie.	Umieścić końcówkę Termosonda dokładnie w środkowej części casserole. Termosonda powinna być stabilna podczas pieczenia. Można w tym celu wykorzystać składnik potrawy o stałej konsystencji. Za pomocą krawędzi naczynia do pieczenia podpierać silikonowy uchwyt Termosonda. Końcówka Termosonda nie powinna dotykać dna naczynia.	

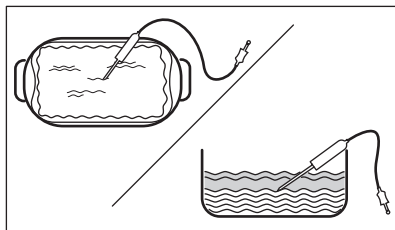
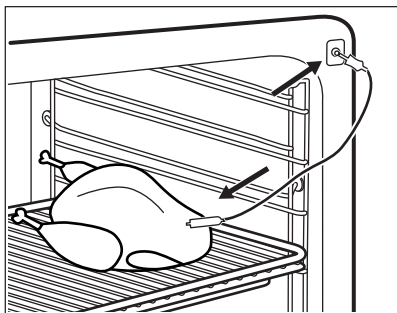
# SPOSÓB UŻYCIA: AKCESORIA



<b>Krok 4</b>	Podłączyć Termosonda do gniazda znajdującego się z przodu piekarnika. Na wyświetlaczu pojawi się wskazanie obecnej temperatury: Termosonda.
<b>Krok 5</b>	 — nacisnąć, aby ustawić temperaturę wewnątrz produktu dla termosondy.
<b>Krok 6</b>	<ul style="list-style-type: none"><li>● ● ● — nacisnąć, aby wybrać preferowaną opcję:</li><li>• Alarm dźwiękowy — gdy temperatura wewnątrz produktu osiągnie ustaloną wartość, rozlegnie się sygnał dźwiękowy.</li><li>• Alarm dźwiękowy i wyłączenie — gdy temperatura wewnątrz produktu osiągnie ustaloną wartość, rozlegnie się sygnał dźwiękowy i piekarnik wyłączy się.</li></ul>
<b>Krok 7</b>	Wybrać opcję i kilkakrotnie nacisnąć: OK, aby przejść do ekranu głównego.
<b>Krok 8</b>	Nacisnąć: START. Gdy potrawa osiągnie ustaloną temperaturę, rozlegnie się sygnał dźwiękowy. Można wyłączyć piekarnik lub kontynuować pieczenie, aby uzyskać odpowiedni stopień wypieczenia potrawy.
<b>Krok 9</b>	Wyciągnąć wtyczkę Termosonda z gniazda i wyjąć potrawę z piekarnika. <div style="border: 1px solid black; padding: 5px;"> <b>OSTRZEŻENIE!</b> Występuje zagrożenie poparzeniem, ponieważ Termosonda staje się gorąca. Należy zachować ostrożność podczas wyjmowania jej z gniazda i z potrawy.</div>



Można użyć skrótu!



## 9. DODATKOWE FUNKCJE



### 9.1 Jak zapisać ustawienia: Ulubione

Można zapisać ulubione ustawienia, takie jak: funkcja pieczenia, czas pieczenia, temperatura czy funkcja czyszczenia. W pamięci można zapisać 3 ulubione ustawienia.

<b>Krok 1</b>	Włączyć piekarnik.
<b>Krok 2</b>	Wybrać preferowane ustawienie.
<b>Krok 3</b>	Nacisnąć:  . Wybrać: Ulubione.
<b>Krok 4</b>	Wybrać opcję: Zapisz aktualne ust..
<b>Krok 5</b>	Nacisnąć +, aby dodać ustawienie do listy: Ulubione. Nacisnąć przycisk OK.
<p> – nacisnąć, aby zresetować ustawienie.</p> <p> – nacisnąć, aby anulować ustawienie.</p>	



### 9.2 Blokada panelu

Funkcja ta zapobiega przypadkowej zmianie funkcji pieczenia.



<b>Krok 1</b>	Włączyć piekarnik.
<b>Krok 2</b>	Ustawić funkcję pieczenia.
<b>Krok 3</b>	  — nacisnąć jednocześnie, aby włączyć funkcję.
Aby wyłączyć funkcję, należy powtórzyć krok 3.	

### 9.3 Automatyczne wyłączenie

Ze względu na bezpieczeństwo piekarnik wyłącza się po upływie pewnego czasu, jeśli działa funkcja pieczenia i nie zostaną zmienione żadne ustawienia.

 (°C)	 (godz.)
30 - 115	12.5
120 - 195	8.5
200 - 245	5.5

# WSKAZÓWKI I PORADY

 (°C)	 (godz.)
250 – maksimum	3

Funkcja samoczynnego wyłączenia nie działa z funkcjami: Oświetlenie piekarnika, Termosonda, Koniec, Termoobieg (niska temp.).

## 9.4 Wentylator chłodzący

Podczas pracy piekarnika wentylator chłodzący włącza się automatycznie, aby utrzymywać powierzchnię piekarnika w niskiej temperaturze. Po wyłączeniu piekarnika wentylator chłodzący działa do czasu ostygnięcia piekarnika.





# 10. WSKAZÓWKI I PORADY





## 10.1 Zalecenia dotyczące pieczenia

<p>Temperatury i czasy gotowania podane w tabelach mają wyłącznie charakter orientacyjny. Zależą one od przepisów oraz jakości i ilości użytych składników.</p> <p>Nowy piekarnik może piec inaczej niż dotychczas używany. W poniższych wskazówkach podano zalecane ustawienia temperatury, czasu pieczenia i poziomu piekarnika dla określonych rodzajów potraw.</p> <p>W przypadku braku ustawień dla specjalnego przepisu należy znaleźć ustawienia dla podobnej potrawy.</p> <p>Więcej zaleceń dotyczących pieczenia jest dostępnych w naszej witrynie internetowej. Aby znaleźć odpowiednie wskazówki dotyczące pieczenia, należy sprawdzić numer produktu (PNC) podany na tabliczce znamionowej umieszczonej na obramowaniu komory piekarnika.</p>

## 10.2 Termoobieg wilgotny



Aby uzyskać najlepsze efekty, należy przestrzegać zaleceń z poniższej tabeli.

		 (°C)		 (min)
Słodkie bułki, 16 szt.	blacha do pieczenia ciasta lub głęboka blacha	180	2	25 - 35
Rolada biskop-towa	blacha do pieczenia ciasta lub głęboka blacha	180	2	15 - 25

		 (°C)		 (min)
Cała ryba, 0,2 kg	blacha do pieczenia ciasta lub głęboka blacha	180	3	15 - 25
Ciastka, 16 szt.	blacha do pieczenia ciasta lub głęboka blacha	180	2	20 - 30
Makaroniki, 24 szt.	blacha do pieczenia ciasta lub głęboka blacha	160	2	25 - 35
Babeczki, 12 szt.	blacha do pieczenia ciasta lub głęboka blacha	180	2	20 - 30
Ciasto pikantne, 20 szt.	blacha do pieczenia ciasta lub głęboka blacha	180	2	20 - 30
Kruche ciasteczka, 20 szt.	blacha do pieczenia ciasta lub głęboka blacha	140	2	15 - 25
Tartletki, 8 szt.	blacha do pieczenia ciasta lub głęboka blacha	180	2	15 - 25

## 10.3 Termoobieg wilgotny – zalecane akcesoria

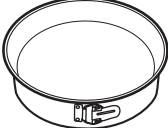
Należy używać naczyń i pojemników w ciemnym kolorze o matowej powierzchni. Pochłaniają one lepiej ciepło niż naczynia w jasnym kolorze o błyszczącej powierzchni.

			
<b>Blacha do pizzy</b>	<b>Forma do pieczenia</b>	<b>Kokilki</b>	<b>Forma do tarty</b>
W ciemnym kolorze, matowa średnica: 28 cm	W ciemnym kolorze, matowa średnica: 26 cm	Ceramiczne średnica: 8 cm, wysokość: 5 cm	W ciemnym kolorze, matowa średnica: 28 cm

## 10.4 Tabele pieczenia na potrzeby ośrodków przeprowadzających testy





### Informacje dla ośrodków przeprowadzających testy

Testy zgodnie z normą: EN 60350, IEC 60350.

# WSKAZÓWKI I PORADY



## PIECZENIE NA JEDNYM POZIOMIE. Pieczenie w formach





		 (°C)	 (min)	
Beztłuszczowy biszkopt	Termoobieg	140 - 150	35 - 50	2
Beztłuszczowy biszkopt	Górna/dolna grzałka	160	35 - 50	2
Szarlotka, 2 foremki Ø20 cm	Termoobieg	160	60 - 90	2
Szarlotka, 2 foremki Ø20 cm	Górna/dolna grzałka	180	70 - 90	1



## PIECZENIE NA JEDNYM POZIOMIE. Ciasteczka







Użyć trzeciego poziomu piekarnika.

		 (°C)	 (min)
Bułka maślana / Paski ciasta	Termoobieg	140	25 - 40
Bułka maślana / Paski ciasta, wstępnie nagrzać pusty piekarnik	Górna/dolna grzałka	160	20 - 30
Ciastka, 20 sztuk na blasze, wstępnie nagrzać pusty piekarnik	Termoobieg	150	20 - 35
Ciastka, 20 sztuk na blasze, wstępnie nagrzać pusty piekarnik	Górna/dolna grzałka	170	20 - 30



## PIECZENIE NA KILKU POZIOMACH. Ciasteczka

		 (°C)	 (min)	
Bułka maślana / Paski ciasta	Termoobieg	140	25 - 45	1 / 4
Ciastka, 20 sztuk na blasze, wstępnie nagrzać pusty piekarnik	Termoobieg	150	23 - 40	1 / 4
Beztłuszczowy biszkopt	Termoobieg	160	35 - 50	1 / 4







## GRILL



Nagrzewać wstępnie pusty piekarnik przez 5 minut.



Grill z maksymalnym ustawieniem temperatury.

		 (min)	
Tosty	Grill	1 - 3	5
Befsztyk, obrócić po upływie połowy czasu	Grill	24 - 30	4



## 11. KONSERWACJA I CZYSZCZENIE



### OSTRZEŻENIE!

Patrz rozdział dotyczący bezpieczeństwa.

## 11.1 Uwagi dotyczące czyszczenia

 <p><b>Środki czyszczące</b></p>	<p>Umyć przód piekarnika miękką ściereczką zwilżoną ciepłą wodą z dodatkiem łagodnego detergentu.</p>
	<p>Użyć roztworu czyszczącego, aby wyczyścić metalowe powierzchnie.</p>
	<p>Usunąć plamy za pomocą łagodnego detergentu.</p>
 <p><b>Codzienne użytkowanie</b></p>	<p>Czyścić komorę po każdym użyciu. Nagromadzenie się tłuszczu lub innych zabrudzeń może skutkować pożarem.</p>
	<p>Nie pozostawiać gotowych potraw w piekarniku na dłużej niż 20 minut. Po każdym użyciu osuszyć komorę miękką ściereczką.</p>
 <p><b>Wyposażenie</b></p>	<p>Po każdym użyciu akcesoriów należy wyczyścić je i pozostawić do wyschnięcia. Do czyszczenia należy użyć miękkiej ściereczki zwilżonej ciepłą wodą z dodatkiem łagodnego detergentu. Nie myć akcesoriów w zmywarce.</p>
	<p>Do czyszczenia akcesoriów z powłoką zapobiegającą przywieraniu nie należy używać ściernych środków czyszczących ani przedmiotów o ostrych krawędziach.</p>

## 11.2 Sposób wyjmowania: Prowadnice blach

Wyjąć prowadnice blach, aby wyczyścić piekarnik.

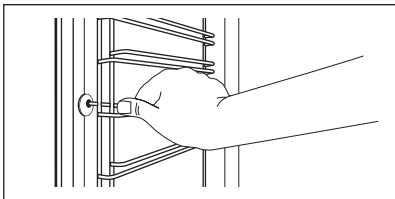
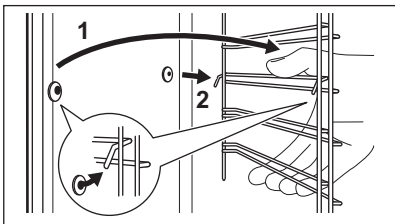
<b>Krok 1</b>	Wylączyć piekarnik i zaczekać, aż ostygnie.	
<b>Krok 2</b>	Odciągnąć przednią część prowadnic blach od bocznej ścianki.	
<b>Krok 3</b>	Odciągnąć tylną część prowadnic blach od bocznej ścianki i wyjąć je w całości.	
<b>Krok 4</b>	Zamontować prowadnice blach w odwrotnej kolejności. Kołki ustalające na prowadnicach teleskopowych muszą być skierowane do przodu.	



## 11.3 Obsługa urządzenia: Czyszczenie pirolityczne

Wyczyścić piekarnik za pomocą Czyszczenie pirolityczne.



### **OSTRZEŻENIE!**

Występuje zagrożenie poparzeniem.



### **UWAGA!**

Jeśli w tej samej szafce zainstalowano inne urządzenia, nie należy używać ich podczas działania tej funkcji. Mogłoby to spowodować uszkodzenie piekarnika.

### **Przed Czyszczenie pirolityczne:**

Wyłączyć piekarnik i czekać, aż ostygnie.	Wyjąć z piekarnika wszystkie akcesoria i wyjmowane prowadnice blach.	Umyć dno piekarnika i wewnętrzną szybę drzwi miękką ściereczką zwilżoną wodą z dodatkiem łagodnego detergentu.
---	--	--

<b>Krok 1</b>	<b>Krok 2</b>	<b>Krok 3</b>
Włączyć piekarnik.	Nacisnąć:  / Czyszczenie.	Wybrać tryb czyszczenia.
<b>Opcja</b>	<b>Tryb czyszczenia</b>	<b>Czas</b>
Czyszczenie pirolityczne, krótkie	Lekkie czyszczenie	1 h
Czyszczenie pirolityczne, normalne	Standardowe czyszczenie	1 h 30 min
Czyszczenie pirolityczne, intensywne.	Dokładne czyszczenie	3 h

 Po rozpoczęciu czyszczenia drzwi piekarnika zostają zablokowane, a oświetlenie wyłącza się. Wentylator chłodzący pracuje z większą prędkością.

**STOP** – nacisnąć, aby przerwać procedurę czyszczenia przed jej zakończeniem. Nie używać piekarnika, dopóki z wyświetlacza nie zniknie symbol blokady drzwi.

### **Po zakończeniu czyszczenia:**

Wyłączyć piekarnik i czekać, aż ostygnie.	Wyczyścić komorę miękką ściereczką.	Usunąć zanieczyszczenia z dna komory.
---	-------------------------------------	---------------------------------------

## 11.4 Przypomnienie o czyszczeniu.

Po wyświetleniu przypomnienia zaleca się czyszczenie.

Użyć funkcji: Czyszczenie pirolityczne.

## 11.5 Sposób demontażu i montażu: Drzwi

Drzwi i wewnętrzne szyby można wymontować w celu ich wyczyszczenia. Liczba szyb różni się w zależności od modelu.



### OSTRZEŻENIE!

Drzwi są ciężkie.



### UWAGA!

Ostrożnie obchodzić się z szybami, uważając zwłaszcza na krawędzie przedniej szyby. Szkło może pęknąć.

<b>Krok 1</b>	Całkowicie otworzyć drzwi.	
<b>Krok 2</b>	Unieść i docisnąć dźwignie zaciskowe (A) na obu zawiasach drzwi.	
<b>Krok 3</b>	Przymknąć drzwi piekarnika do pierwszej pozycji otwarcia (kąt około 70°). Chwycić drzwi po obu stronach i odciągnąć je pod kątem do góry od piekarnika. Umieścić drzwi zewnętrzną stroną w dół na miękkim i stabilnym podłożu.	
<b>Krok 4</b>	Chwycić listwę drzwi (B) za górną krawędź drzwi po obu stronach i nacisnąć do środka, aby zwolnić zatrzaski.	
<b>Krok 5</b>	Pociągnąć listwę drzwi do przodu, aby ją zdjąć.	
<b>Krok 6</b>	Przytrzymując pojedynczo szyby w górnej krawędzi, wyciągnąć je z prowadnicy.	

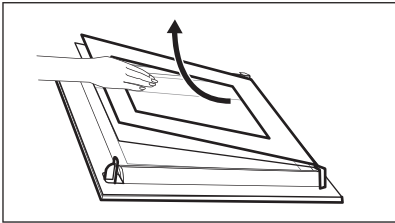
<b>Krok 7</b>	Umyć szybę wodą z dodatkiem mydła. Ostrożnie wytrzeć szybę do sucha. Nie myć szyb w zmywarce.	
<b>Krok 8</b>	Po zakończeniu czyszczenia wykonać powyższe czynności w odwrotnej kolejności.	
<b>Krok 9</b>	Zamontować najpierw mniejszą szybę, a następnie większą oraz drzwi.	

## 11.6 Sposób wymiany: Oświetlenie



### **OSTRZEŻENIE!**

Zagrożenie porażeniem prądem.  
Żarówka może być gorąca.

#### Przed wymianą żarówki oświetlenia:

<b>Krok 1</b>	<b>Krok 2</b>	<b>Krok 3</b>
Wyłączyć piekarnik. Odczekać, aż piekarnik ostygnie.	Odłączyć piekarnik od zasilania.	Umieścić ściereczkę na dnie komory.

## Oświetlenie

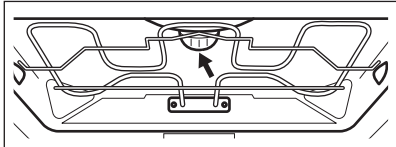
<b>Krok 1</b>	Obrócić szklany klosz, aby go zdjąć.	
<b>Krok 2</b>	Wyczyścić szklany klosz.	
<b>Krok 3</b>	Wymienić żarówkę na nową, odporną na temperaturę 300°C.	
<b>Krok 4</b>	Założyć szklany klosz.	

## Lampa boczna

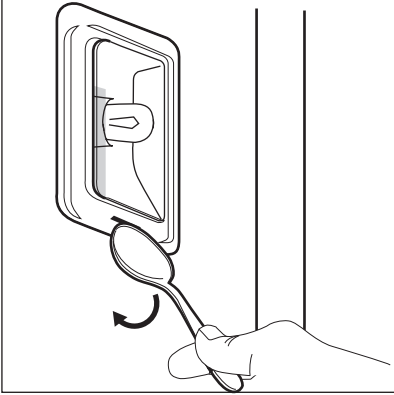
<b>Krok 1</b>	Wymontować prowadnice blach po lewej stronie, aby uzyskać dostęp do lampy.	
<b>Krok 2</b>	Przy użyciu wąskiego, tępego przedmiotu (np. łyżeczki do herbaty) zdjąć szklany klosz.	
<b>Krok 3</b>	Wyczyścić szklany klosz.	
<b>Krok 4</b>	Wymienić żarówkę na nową, odporną na temperaturę 300°C.	
<b>Krok 5</b>	Założyć szklany klosz.	
<b>Krok 6</b>	Zamontować prowadnice blach po lewej stronie.	



## 12. ROZWIĄZYWANIE PROBLEMÓW









### OSTRZEŻENIE!

Patrz rozdział dotyczący bezpieczeństwa.

### 12.1 Co zrobić, gdy...

 <b>Piekarnik nie włącza się lub nie nagrzewa się</b>	
 <b>Możliwa przyczyna</b>	 <b>Środek zaradczy</b>
Piekarnika nie podłączono do zasilania lub podłączono nieprawidłowo.	Sprawdzić, czy piekarnik podłączono prawidłowo do zasilania.
Nie ustawiono aktualnego czasu.	Ustawić aktualny czas. Szczegółowe informacje znajdują się w rozdziale „Funkcje zegara”. Jak ustawić: Funkcje zegara.
Drzwi nie są prawidłowo zamknięte.	Domknąć drzwi.
Zadziałał bezpiecznik.	Sprawdzić, czy problem nie jest związany z bezpiecznikiem. Jeśli problem wystąpi ponownie, należy skontaktować się z wykwalifikowanym elektrykiem.



 <b>Piekarnik nie włącza się lub nie nagrzewa się</b>	
 <b>Możliwa przyczyna</b>	 <b>Środek zaradczy</b>
Włączona jest blokada uruchomienia piekarnika.	Patrz rozdział „Menu”, podmenu opcji: Opcje.

 <b>Podzespoły</b>	
 <b>Opis</b>	 <b>Środek zaradczy</b>
Żarówka oświetlenia jest przepalona.	Wymienić żarówkę oświetlenia; szczegółowe informacje znajdują się w rozdziale „Konserwacja i czyszczenie”, Sposób wymiany: Lampa.



Przerwa w zasilaniu zawsze powoduje przerwanie czyszczenia. Powtórzyć czyszczenie, jeśli zostało przerwane na skutek przerwy w zasilaniu.

## 12.2 Jak postępować: Kody błędów

Gdy wystąpi błąd oprogramowania, na wyświetlaczu pojawia się komunikat o błędzie. W poniższej tabeli przedstawiono problemy, które użytkownik może rozwiązać samodzielnie.

 <b>Kod i opis</b>	 <b>Środek zaradczy</b>
C2 – Termosonda pozostała w piekarniku podczas działania funkcji Czyszczenie pirolityczne.	Wyjąć Termosonda.
C3 – drzwi nie są całkowicie zamknięte podczas działania funkcji Czyszczenie pirolityczne.	Zamknij drzwi.
F111 – Termosonda nie jest prawidłowo podłączona do gniazda.	Podłączyć dokładnie Termosonda do gniazda.
F240, F439 – pola dotykowe na wyświetlaczu nie działają prawidłowo.	Wyczyścić powierzchnię wyświetlacza. Upewnić się, że na polach dotykowych nie ma zabrudzeń.

# EFEKTYWNOŚĆ ENERGETYCZNA

 <b>Kod i opis</b>	 <b>Środek zaradczy</b>
F908 – układ elektroniczny piekarnika nie może nawiązać połączenia z panelem sterowania.	Wyłączyć i ponownie włączyć piekarnik.

## 12.3 Dane serwisowe

Jeżeli rozwiązanie problemu we własnym zakresie nie jest możliwe, należy skontaktować się ze sprzedawcą lub z autoryzowanym punktem serwisowym.

Dane niezbędne dla serwisu znajdują się na tabliczce znamionowej. Tabliczka znamionowa znajduje się na przednim obramowaniu komory piekarnika. Nie usuwać tabliczki znamionowej z komory piekarnika.

Zalecamy zapisanie w tym miejscu danych:	
Model (MOD.)	.....
Numer produktu (PNC)	.....
Numer seryjny (S.N.)	.....

# 13. EFEKTYWNOŚĆ ENERGETYCZNA

## 13.1 Informacje o produkcie i karta produktu\*

Nazwa dostawcy	AEG
Dane identyfikacyjne modelu	BPE742380M 944188629 BPK742380M 944188630
Wskaźnik efektywności energetycznej	61.2
Klasa sprawności energetycznej	A++
Zużycie energii przy standardowym obciążeniu, tryb konwencjonalny	1.09 kWh/cykl
Zużycie energii przy standardowym obciążeniu, tryb wymuszonej wentylacji	0.52 kWh/cykl
Liczba komór	1

Źródła ciepła	Elektryczność	
Pojemność	71 l	
Rodzaj piekarnika	Piekarnik do zabudowy	
Masa	BPE742380M	35.5 kg
	BPK742380M	35.5 kg

\* Dla Unii Europejskiej zgodnie z rozporządzeniami UE 65/2014 i 66/2014.  
Dla Białorusi zgodnie z normą STB 2478-2017, aneks G oraz STB 2477-2017, aneksy A i B.  
Dla Ukrainy zgodnie z normą 568/32020.

Klasa efektywności energetycznej nie dotyczy Rosji.

EN 60350-1 – Elektryczny sprzęt do gotowania do użytku domowego – część 1: Gamy, piekarniki, piekarniki parowe i grille – Metody pomiaru wydajności.

## 13.2 Oszczędzanie energii



Piekarnik wyposażono w funkcje umożliwiające oszczędzanie energii podczas codziennego pieczenia.

Podczas działania piekarnika sprawdzić, czy jego drzwi są prawidłowo zamknięte. Nie otwierać zbyt często drzwi piekarnika podczas pieczenia. Dbać, aby uszczelka drzwi była czysta i prawidłowo umieszczona.

Korzystanie z metalowych naczyń pozwala oszczędzać energię.

Gdy nie jest to konieczne, nie należy wstępnie nagrzewać piekarnika przed rozpoczęciem pieczenia.

Przygotowując kilka potraw, należy w miarę możliwości skracać przerwy między ich pieczeniem.

### **Pieczenie z termoobiegiem**

Jeśli to możliwe, w celu oszczędzania energii należy korzystać z funkcji termoobiegu.

### **Ciepło resztkowe**

W ramach niektórych funkcji piekarnika, jeśli wybrano program z wyborem czasu (Czas lub Koniec), a czas pieczenia przekracza 30 min, grzałki wyłączają się wcześniej.

Wentylator i oświetlenie będą nadal działać. Po wyłączeniu piekarnika na wyświetlaczu pojawia się informacja o ciepłe resztkowym. Ciepło resztkowe można wykorzystać do utrzymania temperatury potrawy.

Gdy pieczenie przekracza 30 min, należy zmniejszyć temperaturę piekarnika do minimum na 3-10 min przed zakończeniem pieczenia. Dzięki ciepłu resztkowemu wewnątrz piekarnika potrawy będą się nadal piec.

Używać ciepła resztkowego do podgrzewania innych potraw.

### **Podtrzymywanie temperatury potraw**

Wybrać najniższe możliwe ustawienie temperatury, aby wykorzystać ciepło resztkowe i podtrzymać temperaturę potrawy. Na wyświetlaczu pojawi się wskaźnik ciepła resztkowego lub temperatura.

# STRUKTURA MENU

---

## Pieczenie z wyłączonym oświetleniem

Wyłączyć oświetlenie podczas pieczenia. Oświetlenie należy włączać tylko wtedy, gdy jest potrzebne.

## Termoobieg wilgotny

Funkcja zapewnia oszczędność energii podczas pieczenia.

Podczas korzystania z tej funkcji oświetlenie wyłącza się automatycznie po 30 sekundach.

Oświetlenie można ponownie włączyć, ale wpłynie to niekorzystnie na oszczędność energii.

## 14. STRUKTURA MENU

---

### 14.1 Menu

Nacisnąć , aby otworzyć Menu.

Pozycja menu		Zastosowanie
Gotowanie wspomagane		Wyświetlenie listy programów automatycznych.
Czyszczenie		Wyświetlenie listy programów czyszczenia.
Ulubione		Wyświetlenie listy ulubionych ustawień.
Opcje		Ustawianie konfiguracji piekarnika.
Ustawienia	Konfiguracja	Ustawianie konfiguracji piekarnika.
	Serwis	Wyświetlanie informacji o wersji oprogramowania i konfiguracji.

### 14.2 Podmenu: Czyszczenie

Podmenu	Zastosowanie
Czyszczenie pirolityczne, krótkie	Czas trwania: 1 h.
Czyszczenie pirolityczne, normalne	Czas trwania: 1 h 30 min.
Czyszczenie pirolityczne, intensywne	Czas trwania: 3 h.



## 14.3 Podmenu: Opcje

Podmenu	Zastosowanie
Oświetlenie piekarnika	Włączanie i wyłączanie oświetlenia.
Blokada uruchomienia	Zapobiega przypadkowemu włączeniu piekarnika. Gdy ta opcja jest włączona, po włączeniu piekarnika na wyświetlaczu pojawia się wskazanie „Blokada uruchomienia”. Aby korzystać z piekarnika, należy wybrać litery kodu w kolejności alfabetycznej. Gdy blokada uruchomienia jest aktywna i piekarnik zostanie wyłączony, jego drzwi zostaną zablokowane. Dostęp do timera, funkcji zdalnego sterowania i oświetlenia możliwy jest z włączoną opcją Blokada uruchomienia.
Szybkie nagrzewanie	Skrócenie czasu nagrzewania. Opcja ta jest dostępna tylko dla niektórych funkcji piekarnika.
Przypomnienie o czyszczeniu	Włączanie i wyłączanie przypomnienia.
Wskazanie czasu	Włączanie i wyłączanie zegara.
Styl cyfrowy zegara	Zmiana formatu wyświetlanego wskazania czasu.

## 14.4 Podmenu: Konfiguracja

Podmenu	Opis
Język	Ustawia język piekarnika.
Jasność wyświetlacza	Ustawia jasność wyświetlacza.
Dźwięki przycisków	Włącza i wyłącza dźwięk pól dotykowych. Nie jest możliwe wyłączenie sygnalizacji dźwiękowej dla: ①.
Głośność sygnału	Ustawia głośność dźwięku przycisków i sygnałów.
Aktualna godzina	Ustawia aktualną godzinę i datę.





# TO PROSTE!



## 14.5 Podmenu opcji: Serwis

Podmenu	Opis
Tryb demonstracyjny	Kod włączenia/wyłączenia: 2468
Wersja oprogramowania	Informacje na temat wersji oprogramowania.
Zresetuj wszystkie ustawienia	Przywraca ustawienia fabryczne.



## 15. TO PROSTE!



Przed pierwszym użyciem należy ustawić:				
Język	Jasność wyświetlacza	Dźwięki przycisków	Głośność sygnału	Aktualna godzina

Zapoznać się z podstawowymi ikonami na panelu sterowania i wyświetlaczu:					
 Włączone / Wyłączone	 Menu	 Ulubione	 Timer	 Termosonda	START / STOP

Rozpoczęcie użytkowania piekarnika				
<b>Szybkie uruchomienie</b>	Włączyć piekarnik i rozpocząć pieczenie z domyślnymi ustawieniami temperatury i czasu dla danej funkcji.	<b>Krok 1</b>	<b>Krok 2</b>	<b>Krok 3</b>
		Nacisnąć i przytrzymać:  .	 ... — wybrać preferowaną funkcję.	Nacisnąć: START.
<b>Szybkie wyłączenie</b>	Wyłączenie piekarnika przy jakimkolwiek ekranie lub komunikacie	 — nacisnąć i przytrzymać, aż piekarnik się wyłączy.		

Rozpoczęcie pieczenia				
<b>Krok 1</b>	<b>Krok 2</b>	<b>Krok 3</b>	<b>Krok 4</b>	<b>Krok 5</b>

Rozpoczęcie pieczenia				
 — nacisnąć, aby włączyć piekarnik.	 ... — wybrać funkcję pieczenia.	 - ustawić temperaturę.	OK — nacisnąć, aby potwierdzić.	START — nacisnąć, aby rozpocząć pieczenie.

Jak szybko przyrządzać potrawy				
Zaleca się korzystanie z programów automatycznych, aby szybko przyrządzać potrawy z wykorzystaniem domyślnych ustawień:				
Gotowanie wspomaganie	Krok 1	Krok 2	Krok 3	Krok 4
	Nacisnąć:  .	Nacisnąć:  .	Nacisnąć:  Gotowanie wspomaganie.	Wybrać potrawę.

Korzystanie z szybkich funkcji do ustawienia czasu pieczenia	
<b>10% — wykończenie potrawy</b> Funkcja 10% — wykończenie potrawy umożliwia wydłużenie czasu pieczenia, gdy do zakończenia pieczenia pozostało 10% ustawionego czasu.	Aby wydłużyć czas pieczenia, należy nacisnąć <b>+1 min.</b>

## 16. MOŻNA UŻYĆ SKRÓTU!

Poniżej przedstawiono wszystkie przydatne skróty. Można je również znaleźć w odpowiednich rozdziałach instrukcji obsługi.

### Jak ustawić: Funkcje pieczenia



### Jak ustawić: Gotowanie wspomaganie



# MOŻNA UŻYĆ SKRÓTU!

---

## Jak ustawić: Czas pieczenia

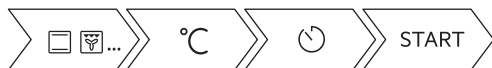

## Jak ustawić opóźnienie: Rozpoczęcie i zakończenie pieczenia



## Jak anulować: Ustawianie timera

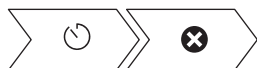



## Obsługa urządzenia: Termosonda



## 17. OCHRONA ŚRODOWISKA

---

Materiały oznaczone symbolem  należy poddać utylizacji. Opakowanie urządzenia włożyć do odpowiedniego pojemnika w celu przeprowadzenia recyklingu. Należy zadbać o ponowne przetwarzanie odpadów urządzeń elektrycznych i elektronicznych, aby chronić środowisko naturalne oraz ludzkie zdrowie. Nie wolno wyrzucać urządzeń oznaczonych symbolem  razem z odpadami domowymi. Należy zwrócić produkt do miejscowego punktu ponownego przetwarzania lub skontaktować się z odpowiednimi władzami miejskimi.

## PARA RESULTADOS PERFEITOS

Obrigado por escolher este produto AEG. Criámo-lo para lhe proporcionar um desempenho impecável durante muitos anos, com tecnologias inovadoras que tornam a sua vida mais fácil – funcionalidades que poderá não encontrar em aparelhos comuns. Continue a ler durante alguns minutos para tirar o máximo partido do produto.

Visite o nosso website para:



Obter conselhos de utilização, folhetos, resolução de problemas e informações sobre assistência e reparações:

**[www.aeg.com/support](http://www.aeg.com/support)**



Registe o seu produto para beneficiar de um serviço melhor:

**[www.registeraeg.com](http://www.registeraeg.com)**



Adquira acessórios, consumíveis e peças de substituição originais para o seu aparelho:

**[www.aeg.com/shop](http://www.aeg.com/shop)**

## APOIO AO CLIENTE E ASSISTÊNCIA

Usar sempre peças sobressalentes de origem.

Sempre que contactar o nosso Centro de Assistência Técnica Autorizado, assegure que tem disponíveis os dados seguintes: Modelo, PNC, Número de série.

Esta informação encontra-se na placa de identificação.

 Aviso/Cuidado – Informações de segurança

 Informações gerais e sugestões

 Informações ambientais

Sujeito a alterações sem aviso prévio.

## ÍNDICE

<b>1. INFORMAÇÕES DE SEGURANÇA.....</b>	<b>478</b>	<b>3. DESCRIÇÃO DO PRODUTO.....</b>	<b>485</b>
1.1 Segurança de crianças e pessoas vulneráveis.....	478	3.1 Visão geral.....	485
1.2 Segurança geral.....	479	3.2 Acessórios.....	485
<b>2. INSTRUÇÕES DE SEGURANÇA.....</b>	<b>480</b>	<b>4. COMO LIGAR E DESLIGAR O FORNO. 486</b>	
2.1 Instalação.....	480	4.1 Painel de comandos.....	486
2.2 Ligação elétrica.....	481	4.2 Visor.....	487
2.3 Utilização.....	482	<b>5. ANTES DA PRIMEIRA UTILIZAÇÃO..... 488</b>	
2.4 Manutenção e limpeza.....	483	5.1 Limpeza inicial.....	488
2.5 Limpeza por pirólise.....	483	5.2 Primeira ligação.....	488
2.6 Iluminação interna.....	484	5.3 Pré-aquecimento inicial.....	489
2.7 Assistência técnica.....	484	<b>6. UTILIZAÇÃO DIÁRIA..... 489</b>	
2.8 Eliminação.....	484	6.1 Como definir: Tipos de aquecimento.....	489

6.2 Como definir: Cozedura assistida	490	11.2 Como remover: Apoios para prateleiras .....	504
6.3 Funções de aquecimento.....	490	11.3 Como utilizar: Limpeza pirolítica	504
6.4 Notas sobre: Ventilado com Resistência.....	492	11.4 Aviso de limpeza.....	505
<b>7. FUNÇÕES DE RELÓGIO.....</b>	<b>493</b>	11.5 Como remover e instalar: Porta.	505
7.1 Descrição das funções do relógio	493	11.6 Como substituir: Lâmpada.....	506
7.2 Como definir: Funções do relógio	493	<b>12. RESOLUÇÃO DE PROBLEMAS.....</b>	<b>508</b>
<b>8. COMO UTILIZAR: ACESSÓRIOS.....</b>	<b>495</b>	12.1 O que fazer se.....	508
8.1 Inserir acessórios.....	495	12.2 Como gerir: Código de erro.....	508
8.2 Sonda térmica.....	496	12.3 Dados de assistência técnica....	509
<b>9. FUNÇÕES ADICIONAIS.....</b>	<b>498</b>	<b>13. EFICIÊNCIA ENERGÉTICA.....</b>	<b>509</b>
9.1 Como guardar: Favoritos.....	498	13.1 Informação do produto e ficha informativa do produto*.....	509
9.2 Bloqueio de funções.....	498	13.2 Poupança de energia.....	510
9.3 Desligar automático.....	498	<b>14. ESTRUTURA DO MENU.....</b>	<b>511</b>
9.4 Ventoinha de arrefecimento.....	499	14.1 Menu.....	511
<b>10. SUGESTÕES E DICAS.....</b>	<b>499</b>	14.2 Submenu para: Limpeza.....	512
10.1 Recomendações para cozinhar.	499	14.3 Submenu para: Opções.....	512
10.2 Ventilado com Resistência.....	499	14.4 Submenu para: Configuração....	512
10.3 Ventilado com Resistência - acessórios recomendados.....	500	14.5 Submenu para: Assistência Técnica.....	513
10.4 Tabelas de cozedura para testes.....	501	<b>15. É FÁCIL!.....</b>	<b>513</b>
<b>11. MANUTENÇÃO E LIMPEZA.....</b>	<b>503</b>	<b>16. UTILIZE UM ATALHO!.....</b>	<b>514</b>
11.1 Notas sobre a limpeza.....	503	<b>17. PREOCUPAÇÕES AMBIENTAIS.....</b>	<b>515</b>

## 1. INFORMAÇÕES DE SEGURANÇA

---

Leia atentamente as instruções fornecidas antes de instalar e utilizar o aparelho. O fabricante não é responsável por quaisquer ferimentos ou danos resultantes de instalação ou utilização incorretas. Guarde sempre as instruções em local seguro e acessível para consultar no futuro.

### 1.1 Segurança de crianças e pessoas vulneráveis

- Este aparelho pode ser utilizado por crianças com 8 anos de idade ou mais velhas e por pessoas com capacidades físicas, sensoriais ou mentais reduzidas ou falta de experiência e conhecimento se forem supervisionadas ou instruídas no que respeita à utilização do aparelho de uma forma segura e compreenderem os perigos envolvidos. É

necessário manter as crianças com menos de 8 anos de idade e pessoas com incapacidades muito extensas e complexas afastadas do aparelho, a menos que sejam constantemente vigiadas.

- As crianças devem ser vigiadas para garantir que não brinquem com o aparelho.
- Mantenha todos os materiais de embalagem fora do alcance das crianças e elimine-os de forma apropriada.
- AVISO: Mantenha as crianças e os animais domésticos afastados do forno quando este estiver a funcionar ou a arrefecer. As partes acessíveis ficam quentes durante a utilização.
- Se o aparelho tiver um dispositivo de segurança para crianças, recomendamos que o ative.
- A limpeza e a manutenção básica do aparelho não devem ser efetuadas por crianças sem supervisão.

## 1.2 Segurança geral

- Este aparelho destina-se apenas a ser utilizado para cozinhar.
- Este aparelho foi concebido unicamente para utilização doméstica num ambiente interior.
- Este aparelho pode ser utilizado em escritórios, quartos de hóspedes de hotéis, quartos de hóspedes de pousadas, casas de hóspedes de turismo rural e outros alojamentos semelhantes onde tal utilização não exceda os níveis de utilização doméstica (médios).
- Apenas uma pessoa qualificada pode instalar este aparelho e substituir o cabo.
- Não use o aparelho antes de instalá-lo na estrutura embutida.
- Desligue o aparelho da fonte de alimentação antes de realizar qualquer manutenção.
- Se o cabo de alimentação elétrica estiver danificado, deve ser substituído pelo fabricante, por um Centro de

# INSTRUÇÕES DE SEGURANÇA

---

Assistência Técnica Autorizado ou por uma pessoa igualmente qualificada, para evitar perigos elétricos.

- **AVISO:** Certifique-se de que o aparelho está desligado antes de substituir a lâmpada, para evitar a possibilidade de choque elétrico.
- **AVISO:** O forno e as partes acessíveis ficam quentes durante a utilização. Deve ter cuidado para evitar tocar nas resistências de aquecimento.
- Utilize sempre luvas de forno para retirar ou inserir acessórios ou recipientes de ir ao forno.
- Utilize apenas a sonda térmica (sensor de temperatura de núcleo) recomendada para este aparelho.
- Para remover os apoios para prateleiras, puxe primeiro a parte da frente do apoio para prateleiras e depois a extremidade traseira das paredes laterais. Instale os apoios para prateleiras na sequência inversa.
- Não utilize um aparelho de limpeza a vapor para limpar o aparelho.
- Não utilize agentes de limpeza abrasivos ou raspadores metálicos afiados para limpar a porta de vidro, porque podem riscar a superfície e quebrar o vidro.
- Antes da limpeza pirolítica, retire todos os acessórios e depósitos/derrames excessivos da cavidade do forno.

## 2. INSTRUÇÕES DE SEGURANÇA

---

### 2.1 Instalação

**AVISO!**

A instalação deste aparelho tem de ser efetuada por uma pessoa qualificada.

- Retire a embalagem toda.
- Não instale nem utilize o aparelho se estiver danificado.
- Siga as instruções de instalação fornecidas com o aparelho.
- Tenha sempre cuidado quando deslocar o aparelho porque ele é pesado. Utilize sempre luvas de proteção e calçado fechado.
- Não puxe o aparelho pela pega.
- Instale o aparelho num local seguro e adequado que cumpra com os requisitos da instalação.
- Respeite as distâncias mínimas relativamente a outros aparelhos e unidades.



# INSTRUÇÕES DE SEGURANÇA

- Antes de montar o aparelho, verifique se a porta do forno abre sem limitações.
- O aparelho está equipado com um sistema de arrefecimento elétrico. É necessário utilizar a alimentação elétrica.
- A unidade de encastrar tem de cumprir os requisitos de estabilidade da norma DIN 68930.

Altura mínima do armário (altura mínima do armário debaixo do balcão)	578 (600) mm
Largura do armário	560 mm
Profundidade do armário	550 (550) mm
Altura da parte da frente do aparelho	594 mm
Altura da parte de trás do aparelho	576 mm
Largura da parte da frente do aparelho	595 mm
Largura da parte de trás do aparelho	559 mm
Profundidade do aparelho	567 mm
Profundidade de encastre do aparelho	546 mm
Profundidade com a porta aberta	1027 mm
Dimensão mínima da abertura de ventilação. Abertura localizada na parte inferior traseira	560x20 mm
Comprimento do cabo de alimentação elétrica. O cabo sai pelo canto traseiro direito	1500 mm
Parafusos de montagem	4x25 mm

## 2.2 Ligação elétrica



### **AVISO!**

Risco de incêndio e choque elétrico.

- Todas as ligações elétricas devem ser efectuadas por um electricista qualificado.
- O aparelho tem de ficar ligado à terra.
- Certifique-se de que os parâmetros indicados na placa de características são compatíveis com as características da alimentação eléctrica.
- Utilize sempre uma tomada devidamente instalada e à prova de choques elétricos.
- Não utilize adaptadores de tomadas duplas ou triplas, nem cabos de extensão.
- Certifique-se de que não danifica a ficha e o cabo de alimentação eléctrica. Se for necessário substituir o cabo de alimentação, esta operação deve ser efectuada pelo nosso Centro de Assistência Técnica.

# INSTRUÇÕES DE SEGURANÇA

---

- Não permita que algum cabo eléctrico toque na porta do aparelho ou no nicho abaixo do aparelho, especialmente quando a porta estiver quente.
- As protecções contra choques eléctricos das peças isoladas e não isoladas devem estar fixas de modo a não poderem ser retiradas sem ferramentas.
- Ligue a ficha à tomada eléctrica apenas no final da instalação. Certifique-se de que a ficha fica acessível após a instalação.
- Se a tomada eléctrica estiver solta, não ligue a ficha.
- Não puxe o cabo de alimentação para desligar o aparelho. Puxe sempre a ficha.
- disjuntores de protecção, fusíveis (os fusíveis de rosca devem ser retirados do suporte), diferenciais e contactores.
- A instalação eléctrica deve possuir um dispositivo de isolamento que lhe permita desligar o aparelho da corrente eléctrica em todos os pólos. O dispositivo de isolamento deve ter uma abertura de contacto com uma largura mínima de 3 mm.
- Feche totalmente a porta do aparelho antes de ligar a ficha na tomada eléctrica.
- Este aparelho é fornecido com ficha e cabo de alimentação.

## 2.3 Utilização



### **AVISO!**

Risco de ferimentos, queimaduras, choque eléctrico ou explosão.

- Não altere as especificações deste aparelho.
- Certifique-se de que as aberturas de ventilação não ficam obstruídas.
- Não deixe o aparelho sem vigilância durante o funcionamento.
- Desative o aparelho após cada utilização.
- Tenha cuidado quando abrir a porta do aparelho com o aparelho em funcionamento. Pode sair ar quente.
- Não utilize o aparelho com as mãos molhadas ou quando ele estiver em contacto com água.
- Não aplique pressão sobre a porta aberta.
- Não utilize o aparelho como superfície de trabalho ou armazenamento.
- Abra a porta do aparelho com cuidado. A utilização de ingredientes com álcool pode provocar uma mistura de álcool e ar.
- Evite que faíscas ou chamas entrem em contacto com o aparelho quando abrir a porta.
- Não coloque produtos inflamáveis, nem objetos molhados com produtos inflamáveis, no interior, perto ou em cima do aparelho.



### **AVISO!**

Risco de danos no aparelho.

- Para evitar danos ou descoloração no esmalte:
  - não coloque recipientes de ir ao forno ou outros objetos diretamente sobre o fundo do aparelho.
  - não coloque folha de alumínio diretamente sobre o fundo da cavidade do aparelho.
  - não coloque água diretamente no aparelho quente.
  - não mantenha pratos e alimentos húmidos no aparelho após acabar de cozinhar.
  - tenha cuidado quando remover ou montar os acessórios.
- A eventual descoloração do esmalte ou do aço inoxidável não afeta o desempenho do aparelho.
- Utilize uma assadeira profunda para bolos húmidos. Os sumos de fruta provocam manchas que podem ser permanentes.

- Cozinhe sempre com a porta do aparelho fechada.
- Se o aparelho ficar instalado atrás de uma porta de armário, nunca feche a porta com o aparelho em funcionamento. Se a porta ficar fechada, poderá ocorrer acumulação de calor e humidade que podem danificar o aparelho, os móveis ou o piso. Não feche a porta do armário enquanto o aparelho não tiver arrefecido completamente após utilização.

## 2.4 Manutenção e limpeza



### AVISO!

Risco de ferimentos, incêndio e danos no aparelho.

- Antes de qualquer ação de manutenção, desative o aparelho e desligue a ficha da tomada elétrica.
- Certifique-se de que o aparelho está frio. Existe o risco de quebra dos painéis de vidro.
- Substitua imediatamente os painéis de vidro se estiverem danificados. Contacte um Centro de Assistência Técnica Autorizado.
- Tenha cuidado quando remover a porta do aparelho. A porta é pesada!
- Limpe o aparelho com regularidade para evitar que o material da superfície se deteriore.
- Limpe o aparelho com um pano macio e húmido. Utilize apenas detergentes neutros. Não utilize produtos abrasivos, esfregões, solventes ou objetos metálicos.
- Se utilizar um spray para forno, siga as instruções de segurança da embalagem.

## 2.5 Limpeza por pirólise



### AVISO!

Risco de ferimentos / incêndio / emissão de produtos químicos (vapores) no Modo Pirolítico.

- Antes de executar a função de autolimpeza Pirolítica e antes da primeira utilização, remova o seguinte da cavidade do forno:
  - todos os excessos de resíduos de alimentos, óleos e derrames ou depósitos de gordura;
  - todos os objetos amovíveis (incluindo as prateleiras e as calhas laterais fornecidas com o produto) e todos os tachos anti-aderentes, panelas, tabuleiros, utensílios, etc.
- Leia atentamente todas as instruções relativas à limpeza pirolítica.
- Mantenha as crianças afastadas do aparelho quando a limpeza pirolítica estiver a funcionar. O aparelho fica bastante quente e liberta ar quente pelas ranhuras de ventilação frontais.
- A limpeza pirolítica é uma operação efetuada com temperatura elevada e pode libertar fumos dos resíduos alimentares e dos materiais do aparelho, pelo que recomendamos vivamente o seguinte:
  - providencie boa ventilação durante e após a limpeza pirolítica.
  - providencie boa ventilação durante e após a primeira utilização com a temperatura máxima.
- Ao contrário das pessoas, algumas aves e alguns répteis podem ser extremamente sensíveis aos eventuais fumos emitidos durante o processo de limpeza dos fornos pirolíticos.
  - Leve todos os animais de estimação (especialmente as aves) para uma área bem ventilada, afastando-os do aparelho durante e após a limpeza por pirólise e a primeira utilização com a temperatura máxima.
- Os animais de estimação pequenos também podem ser muito sensíveis às mudanças de temperatura localizadas nas proximidades dos fornos pirolíticos durante o funcionamento do programa de auto-limpeza pirolítica.

# INSTRUÇÕES DE SEGURANÇA

---

- As superfícies anti-aderentes de tachos, panelas, assadeiras, utensílios e outros objetos podem ser danificadas pela temperatura elevada da limpeza pirolítica dos fornos pirolíticos, assim como podem ser fonte de fumos nocivos em baixo grau.
- Os fumos libertados pelos fornos pirolíticos/resíduos de alimentos não são nocivos para pessoas, incluindo crianças e pessoas enfermas.

## 2.6 Iluminação interna



### **AVISO!**

Risco de choque elétrico.

- Relativamente à(s) lâmpada(s) no interior deste produto e às lâmpadas sobressalentes vendidas separadamente: Estas lâmpadas destinam-se a suportar condições físicas extremas em eletrodomésticos, tais como temperatura, vibração, humidade, ou destinam-se a sinalizar informação relativamente ao estado operacional do aparelho. Não se destinam a ser utilizadas em outras aplicações e não se adequam à iluminação de espaços domésticos.
- Este produto contém uma fonte de luz da classe de eficiência energética G.
- Utilize apenas lâmpadas com as mesmas especificações.

## 2.7 Assistência técnica

- Para reparar o aparelho, contacte o Centro de Assistência Técnica Autorizado.
- Utilize apenas peças sobressalentes originais.

## 2.8 Eliminação



### **AVISO!**

Risco de ferimentos ou asfixia.

- Contacte a sua autoridade municipal para saber como descartar o aparelho corretamente.
- Desligue o aparelho da alimentação eléctrica.
- Corte o cabo de alimentação eléctrica do aparelho e elimine-o.
- Remova o trinco da porta para evitar que crianças ou animais de estimação fiquem presos no aparelho.

## 3. DESCRIÇÃO DO PRODUTO

### 3.1 Visão geral

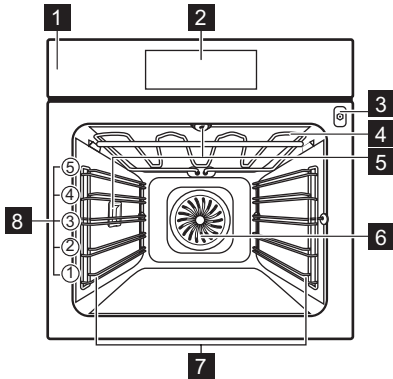

- 1 Painel de comandos
- 2 Visor
- 3 Tomada para a sonda térmica
- 4 Elemento de aquecimento
- 5 Lâmpada
- 6 Ventilador
- 7 Apoio para prateleira, amovível
- 8 Nível das prateleiras

### 3.2 Acessórios

#### Prateleira em grelha

Para tachos, formas de bolos, assados.

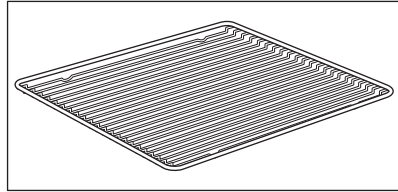

#### Tabuleiro para assar

Para bolos e biscoitos.

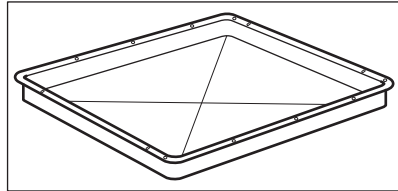

#### Tabuleiro para grelhar/assar

Para cozer e assar ou como tabuleiro para recolher gordura.

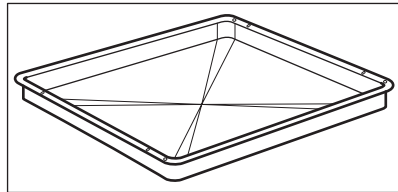

# COMO LIGAR E DESLIGAR O FORNO

## Sonda térmica

Para medir a temperatura no interior dos alimentos.

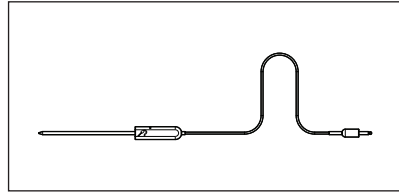

## Calhas telescópicas

Para inserir e retirar tabuleiros e a prateleira em grelha mais facilmente.

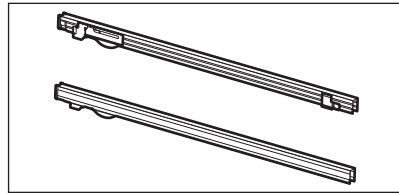

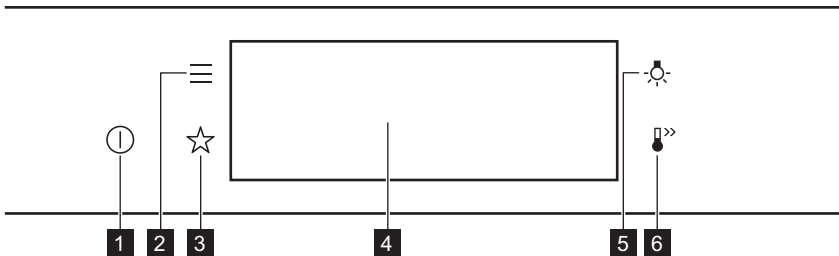

## 4. COMO LIGAR E DESLIGAR O FORNO

### 4.1 Painel de comandos



<b>1</b>	On / Off	Mantenha premido para ativar e desativar o forno.
<b>2</b>	Menu	Lista as funções do forno.
<b>3</b>	Favoritos	Lista as definições favoritas.
<b>4</b>	Visor	Apresenta as definições atuais do forno.
<b>5</b>	Interruptor da lâmpada	Para acender e apagar a lâmpada.
<b>6</b>	Aquecimento rápido	Para ativar e desativar a função: Aquecimento rápido.

# COMO LIGAR E DESLIGAR O FORNO

 <p><b>Prima</b></p>	 <p><b>Deslocar</b></p>	 <p><b>Prima e segure continuamente</b></p>
<p>Toque na superfície com a ponta do dedo.</p>	<p>Faça deslizar a ponta do dedo sobre a superfície.</p>	<p>Toque na superfície durante 3 segundos.</p>



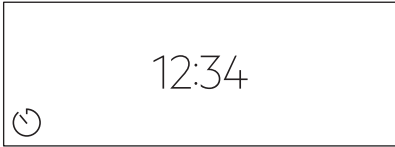
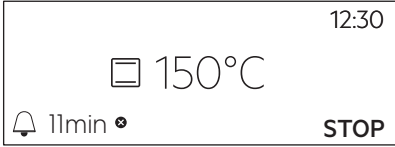
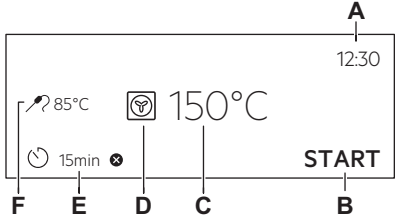





## 4.2 Visor

	<p>Após a ativação, o visor apresenta o ecrã principal com a função de aquecimento e a temperatura predefinida.</p>
	<p>Se não utilizar o forno durante 2 minutos, o visor entra em espera.</p>
	<p>Quando cozinhar, o visor apresenta as definições das funções e outras opções disponíveis.</p>
	<p>Visor com funções chave definidas.</p> <ul style="list-style-type: none"> <li>A. Hora</li> <li>B. INICIAR/PARAR</li> <li>C. Temperatura</li> <li>D. Tipos de aquecimento</li> <li>E. Temporizador</li> <li>F. Sonda térmica (apenas modelos selecionados)</li> </ul>

### Indicadores do visor

**Indicadores básicos** – para navegar no visor.

# ANTES DA PRIMEIRA UTILIZAÇÃO

 Para confirmar a seleção/definições.	 Para voltar um nível no menu.	 Para desfazer a última ação.	 Para ativar e desativar as opções.
<b>Alarme sonoro Indicadores de função</b> – quando o tempo de confeitação definido termina, é emitido um sinal sonoro.			
 A função está ativada.	 A função está ativada. O cozinhar para automaticamente.	 O alarme sonoro está desativado.	
<b>Indicadores do temporizador</b>			
 Para as definições da função: Início programado.	 Para cancelar as definições.		



## 5. ANTES DA PRIMEIRA UTILIZAÇÃO



### AVISO!

Consulte os capítulos relativos à segurança.

### 5.1 Limpeza inicial

		
<b>Passo 1</b>	<b>Passo 2</b>	<b>Passo 3</b>
Remova todos os acessórios e apoios para prateleiras amovíveis do forno.	Limpe o forno e os acessórios com um pano macio, água morna e um detergente suave.	Coloque os acessórios e apoios de prateleiras amovíveis do forno.

### 5.2 Primeira ligação

O visor exibe a mensagem de boas-vindas depois da primeira ligação.



É preciso definir: Idioma, Brilho do visor, Sons "teclado", Volume do alarme, Hora.



## 5.3 Pré-aquecimento inicial



**Pré-aqueça o forno vazio antes da primeira utilização.**

<b>Passo 1</b>	Remova todos os acessórios e apoios para prateleiras amovíveis do forno.
<b>Passo 2</b>	Regule a temperatura máxima para a função.  Deixe o forno funcionar durante 1 hora.
<b>Passo 3</b>	Regule a temperatura máxima para a função.  Deixe o forno funcionar durante 15 min.
<p> O forno pode emitir algum odor e fumo durante o pré-aquecimento. Certifique-se de que o espaço é ventilado.</p>	

## 6. UTILIZAÇÃO DIÁRIA



### AVISO!

Consulte os capítulos relativos à segurança.

### 6.1 Como definir: Tipos de aquecimento

<b>Passo 1</b>	Ligue o forno. O visor mostra as funções de aquecimento padrão
<b>Passo 2</b>	Prima o símbolo da função de aquecimento para entrar no submenu.
<b>Passo 3</b>	Selecione a função de aquecimento e prima: <b>OK</b> . O visor apresenta: temperatura.
<b>Passo 4</b>	Definir: temperatura. Premir: <b>OK</b> .
<b>Passo 5</b>	Prima: <b>START</b> . Sonda térmica – pode ligar a sonda a qualquer momento antes ou durante a confeção.
<p><b>STOP</b> - prima para desativar a função de aquecimento.</p>	
<b>Passo 6</b>	Desligue o forno.

## Utilize um atalho!



## 6.2 Como definir: Cozedura assistida

Cada prato deste submenu propõe uma função e uma temperatura recomendadas. Pode ajustar o tempo e a temperatura.

Para alguns dos pratos, também pode cozinhar com:

- Peso automático
- Sonda térmica

A temperatura a que um prato é cozinhado:

- Mal passado ou Menos
- Médio
- Bem passado ou Mais









<b>Passo 1</b>	Ligar o forno.
<b>Passo 2</b>	Prima:
<b>Passo 3</b>	Prima: . Introduzir: Cozedura assistida.
<b>Passo 4</b>	Escolha um prato ou um tipo de alimento.
<b>Passo 5</b>	Prima: START .

## Utilize um atalho!











## 6.3 Funções de aquecimento

## NORMAL

Tipo de aquecimento	Aplicação
 <p><b>Grelhador</b></p>	<p>Para grelhar alimentos finos e tostar pão.</p>
 <p><b>Grelhador ventilado</b></p>	<p>Para assar peças de carne grandes ou aves com ossos numa posição da prateleira. Para fazer gratinados e alourar.</p>
 <p><b>Ventilado + Resistência Circ</b></p>	<p>Para cozer em até três posições de prateleira ao mesmo tempo e para secar alimentos. Defina a temperatura 20 - 40 °C abaixo da que utiliza com Calor superior/inferior.</p>
 <p><b>Congelados</b></p>	<p>Para deixar os alimentos de conveniência (por exemplo, batatas fritas, batatas em cunha ou crepes) estaladiços.</p>
 <p><b>Calor superior/inferior</b></p>	<p>Para cozer e assar alimentos numa posição de prateleira.</p>
 <p><b>Função Pizza</b></p>	<p>Para cozer pizza. Para um tostado intenso e uma base crocante.</p>
 <p><b>Aquecimento inferior</b></p>	<p>Para cozer bolos com bases estaladiças e conservar alimentos.</p>
 <p><b>Pão</b></p>	<p>Utilize esta função para confeccionar pão e Pastéis com resultados profissionais muito bons, com a cor perfeita e a cõdea brilhante e estaladiça.</p>
 <p><b>Massa de pão</b></p>	<p>Para acelerar o crescimento da massa levedada. Previne a secagem da superfície da massa e mantém a elasticidade da massa.</p>

## ESPECIAIS

Tipo de aquecimento	Aplicação
 <b>Conservar</b>	Para conservar legumes (por exemplo, pickles).
 <b>Secar</b>	Para secar frutos fatiados, legumes e cogumelos.
 <b>Aquecer pratos</b>	Para pré-aquecer pratos para servir.
 <b>Descongelar</b>	Para descongelar alimentos (legumes e fruta). O tempo de descongelação depende da quantidade e do tamanho dos alimentos congelados.
 <b>Gratinado</b>	Para pratos como lasanha ou batatas gratinadas. Para fazer gratinados e alourar.
 <b>Aquecimento a baixa temp.</b>	Para preparar assados tenros e suculentos.
 <b>Função manter quente</b>	Para manter os alimentos quentes.
 <b>Ventilado com Resistência</b>	Esta função foi concebida para poupar energia durante o cozinhado. Quando utilizar esta função, a temperatura na cavidade pode diferir a temperatura definida. É utilizado o calor residual. A potência do aquecimento pode ser reduzida. Para mais informações consulte o capítulo “Utilização diária”, notas sobre: Ventilado com Resistência.

### 6.4 Notas sobre: Ventilado com Resistência

Esta função foi utilizada para cumprir com os requisitos de classe de eficiência energética e design ecológico de acordo com as normas EU 65/2014 e EU 66/2014. Testes de acordo com a norma EN 60350-1.

A porta do forno deve estar fechada durante a cozedura para que a função não seja interrompida e o forno funcione com a mais alta eficiência energética possível. Quando utiliza esta função, a lâmpada é automaticamente desativada após 30 seg. Para instruções de cozedura, consulte o capítulo "Sugestões e dicas", Ventilado com Resistência. Para recomendações gerais sobre poupança de energia, consulte o capítulo "Eficiência Energética", Poupança de Energia.

## 7. FUNÇÕES DE RELÓGIO

### 7.1 Descrição das funções do relógio

Funções do relógio	Aplicação
Tempo para cozinhar	Para definir a duração da cozedura. O máximo é de 23 h 59 min.
Finalizar ação	Para definir o que acontece quando o temporizador termina a contagem.
Início programado	Para adiar o início e/ou final do cozinhado.
Prolongar tempo	Para prolongar o tempo de cozedura.
Aviso	Para definir uma contagem decrescente. O máximo é de 23 h 59 min. Esta função não afeta o funcionamento do forno.
Temporizador crescente	Monitoriza o tempo de atividade da função. Temporizador crescente – pode ligar ou desligar.

### 7.2 Como definir: Funções do relógio

Como acertar o relógio	
<b>Passo 1</b>	Premir: Hora.
<b>Passo 2</b>	Acertar as horas. Premir: OK.

Como definir o tempo de cozedura	
<b>Passo 1</b>	Escolha a função de aquecimento e defina a temperatura.
<b>Passo 2</b>	Prima:  .
<b>Passo 3</b>	Acertar as horas. Premir: OK.

# FUNÇÕES DE RELÓGIO

## Utilize um atalho!



### Como escolher a opção final

<b>Passo 1</b>	Escolha a função de aquecimento e defina a temperatura.
<b>Passo 2</b>	Prima:  .
<b>Passo 3</b>	Defina o tempo da cozedura.
<b>Passo 4</b>	Premir: ● ● ● .
<b>Passo 5</b>	Prima: Finalizar ação.
<b>Passo 6</b>	Escolha o preferido: Finalizar ação.
<b>Passo 7</b>	Premir: OK. Repita a ação até o visor apresentar o ecrã principal.

### Como atrasar o início da cozedura

<b>Passo 1</b>	Defina a função de aquecimento e a temperatura.
<b>Passo 2</b>	Prima:  .
<b>Passo 3</b>	Defina o tempo da cozedura.
<b>Passo 4</b>	Premir: ● ● ● .
<b>Passo 5</b>	Prima: Início programado.
<b>Passo 6</b>	Escolha o valor.
<b>Passo 7</b>	Premir: OK. Repita a ação até o visor apresentar o ecrã principal.

### Como prolongar o tempo de cozedura

Quando faltar 10% do tempo de cozedura e os alimentos parecerem não estar prontos, pode prolongar o tempo de cozedura. Pode também mudar a função de aquecimento.

## Como prolongar o tempo de cozedura

Para prolongar o tempo de cozedura prima **+1min.**

## Como alterar as definições do temporizador

**Passo 1** Premir: .

**Passo 2** Defina o valor do temporizador.

**Passo 3** Premir: **OK**.

Podem alterar o tempo definido durante o cozinhado a qualquer momento.

## 8. COMO UTILIZAR: ACESSÓRIOS

### 8.1 Inserir acessórios

Um pequeno entalhe na parte inferior aumenta a segurança. Os entalhes são também dispositivos anti-inclinação. A armação elevada à volta da prateleira impede que os recipientes deslizem para fora da prateleira.

#### Prateleira em grelha:

Introduza a prateleira entre as barras-guia dos apoios para prateleiras.

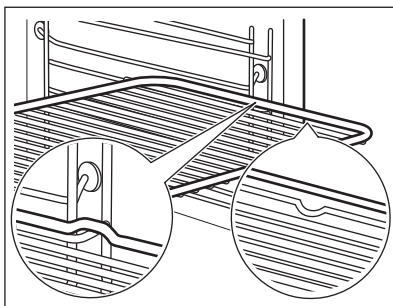

#### Tabuleiro para assar / Tabuleiro para grelhar:

Introduza o tabuleiro entre as barras-guia do apoio para prateleiras.

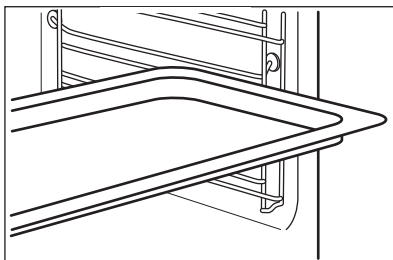

# COMO UTILIZAR: ACESSÓRIOS

## Prateleira em grelha, Tabuleiro para assar / Tabuleiro para grelhar:

Introduza o tabuleiro entre as barras-guia dos apoios para prateleiras e a prateleira em grelha sobre as barras imediatamente acima.

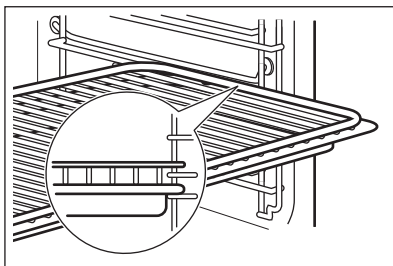

## 8.2 Sonda térmica

Sonda térmica- mede a temperatura no interior dos alimentos. Pode utilizá-la com cada função de aquecimento.

### Devem ser definidas duas temperaturas:

°C A temperatura do forno: mínimo de 120°C.	 A temperatura de núcleo.
--	------------------------------

### Para cozinhar com os melhores resultados:

Os ingredientes devem estar à temperatura ambiente.	Não a utilize para pratos líquidos.	Durante a cozedura, deve permanecer no prato.
---	-------------------------------------	---

O forno calcula uma hora de fim de cozedura aproximada. Depende da quantidade de alimentos, da função do forno e da temperatura.

## Como utilizar: Sonda térmica

<b>Passo 1</b>	Ligar o forno.
<b>Passo 2</b>	Selecione um tipo de aquecimento e, se necessário, a temperatura do forno.
<b>Passo 3</b>	Introduzir: Sonda térmica.
<b>Carne, aves e peixe</b>	<b>Caçarola</b>



# COMO UTILIZAR: ACESSÓRIOS

Introduza a extremidade da Sonda térmica no centro da carne ou do peixe, na parte mais grossa que for possível. Certifique-se de que introduz pelo menos 3/4 da Sonda térmica no interior do prato.

Introduza a extremidade da Sonda térmica exatamente no centro da caçarola. Sonda térmica deve ficar estável no mesmo sítio durante a cozedura. Utilize um ingrediente sólido para conseguir isso. Utilize a borda da assadeira para apoiar a pega de silicone da Sonda térmica. A ponta do Sonda térmica não deve tocar no fundo da assadeira.

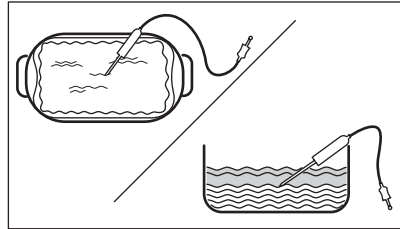
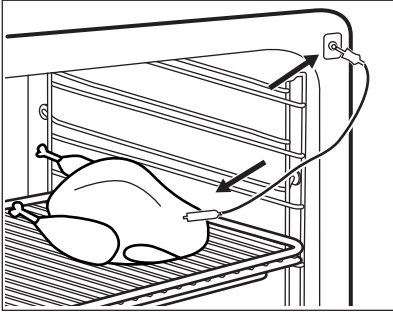

**Passo 4** Ligue o Sonda térmica na tomada da parte da frente do forno.  
O visor apresenta a temperatura atual de: Sonda térmica.

**Passo 5**  - prima para regular a temperatura de núcleo da sonda.

**Passo 6**

- • • - prima para regular a opção preferida:
- Alarme sonoro - quando os alimentos atingem a temperatura do núcleo, soa o sinal.
- Alarme sonoro e fim de cozedura - quando os alimentos atingem a temperatura do núcleo, soa o sinal e o forno para.

**Passo 7** Selecione a opção e repetidamente prima: **OK** para ir para o ecrã principal.

**Passo 8** Prima: **START** .  
Quando os alimentos atingem a temperatura selecionada, é emitido um sinal sonoro. Pode escolher parar ou continuar o cozinhado para se certificar que os alimentos estão bem cozinhados.

**Passo 9** Retire a Sonda térmica ficha da tomada e retire o prato do forno.



**AVISO!**

Existe o perigo de queimaduras porque o Sonda térmica fica quente. Tenha cuidado quando a desligar e retirar do alimento.

Utilize um atalho!



## 9. FUNÇÕES ADICIONAIS

### 9.1 Como guardar: Favoritos

Pode guardar as suas definições favoritas, como a função de aquecimento, o tempo de confeitão, a temperatura ou a função de limpeza. Pode guardar 3 definições favoritas.

<b>Passo 1</b>	Ligar o forno.
<b>Passo 2</b>	Selecione a definição preferida.
<b>Passo 3</b>	Premir:  Seleccione: Favoritos.
<b>Passo 4</b>	Selecione: Guardar as definições atuais.
<b>Passo 5</b>	Prima + para adicionar a definição à lista de: Favoritos. Prima OK.
– prima para repor a definição. – prima para cancelar a definição.	



### 9.2 Bloqueio de funções

Esta função evita uma alteração acidental do tipo de aquecimento.

<b>Passo 1</b>	Ligar o forno.
<b>Passo 2</b>	Definir uma função de aquecimento.
<b>Passo 3</b>	,  - prima em simultâneo para ligar a função.
Para desligar a função, repita o passo 3.	

### 9.3 Desligar automático

Por questões de segurança, o forno desativa-se ao fim de algum tempo se estiver alguma função de aquecimento ativa e não houver alteração de quaisquer configurações.

 (°C)	 (h)
30 - 115	12.5
120 - 195	8.5
200 - 245	5.5
250 - máximo	3

A Desativação Automática não funciona com as seguintes funções: Luz, Sonda térmica, Hora de fim, Aquecimento a baixa temp..

## 9.4 Ventoinha de arrefecimento

Quando o forno está a funcionar, a ventoinha de arrefecimento é ativada automaticamente para manter as superfícies do forno frias. Se desligar o forno, a ventoinha de arrefecimento pode continuar a funcionar até o forno arrefecer.

## 10. SUGESTÕES E DICAS

### 10.1 Recomendações para cozinhar







A temperatura e os tempos de cozedura indicados nas tabelas são apenas valores de referência. Dependem das receitas e da qualidade e quantidade dos ingredientes utilizados. O forno pode ter um processo para cozer ou assar diferente do forno que utilizava anteriormente. As sugestões abaixo exibem as definições recomendadas para temperatura, tempo de cozedura e posições da prateleira para tipos específicos de alimentos. Se não encontrar as regulações para alguma receita específica, procure uma semelhante. Para mais recomendações de cozedura, consulte as tabelas de cozedura no nosso site. Para encontrar as Sugestões de cozedura, anote o número PNC que se encontra na placa de características da moldura frontal da cavidade do forno.

### 10.2 Ventilado com Resistência



Para obter os melhores resultados, siga as sugestões indicadas na tabela abaixo.

# SUGESTÕES E DICAS

		 (°C)		 (min.)
Pastéis doces, 16 unidades	tabuleiro para assar ou tabuleiro para recolha de gorduras	180	2	25 - 35
Torta Suíça	tabuleiro para assar ou tabuleiro para recolha de gorduras	180	2	15 - 25
Peixe inteiro, 0,2 kg	tabuleiro para assar ou tabuleiro para recolha de gorduras	180	3	15 - 25
Biscoitos, 16 unidades	tabuleiro para assar ou tabuleiro para recolha de gorduras	180	2	20 - 30
Macarons, 24 unidades	tabuleiro para assar ou tabuleiro para recolha de gorduras	160	2	25 - 35
Queques, 12 unidades	tabuleiro para assar ou tabuleiro para recolha de gorduras	180	2	20 - 30
Pastelaria salgada, 20 unidades	tabuleiro para assar ou tabuleiro para recolha de gorduras	180	2	20 - 30
Biscoitos de massa fina, 20 unidades	tabuleiro para assar ou tabuleiro para recolha de gorduras	140	2	15 - 25
Tarteletes, 8 unidades	tabuleiro para assar ou tabuleiro para recolha de gorduras	180	2	15 - 25

## 10.3 Ventilado com Resistência - acessórios recomendados

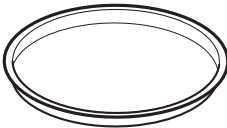
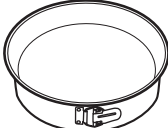





Utilize os tabuleiros e recipientes escuros e não refletores. Têm melhor absorção do calor do que a loiça de cor clara e refletora.

 <p><b>Forma para pizza</b></p>	 <p><b>Assadeira</b></p>	 <p><b>Formas individuais</b></p>	 <p><b>Forma com base para flan</b></p>
<p>Escuro, não refletor 28 cm de diâmetro</p>	<p>Escuro, não refletor 26 cm de diâmetro</p>	<p>Vitrocerâmica 8 cm de diâmetro, 5 cm de altura</p>	<p>Escuro, não refletor 28 cm de diâmetro</p>

## 10.4 Tabelas de cozedura para testes

### Informação para testes

Testes de acordo com: EN 60350, IEC 60350.

 <b>COZEDURA NUM NÍVEL Bolos em formas</b>				
		 (°C)	 (min)	
Pão-de-ló sem gordura	Ventilado + Resistência Circ	140 - 150	35 - 50	2
Pão-de-ló sem gordura	Calor superior/inferior	160	35 - 50	2
Tarte de maçã, 2 formas, Ø 20 cm	Ventilado + Resistência Circ	160	60 - 90	2
Tarte de maçã, 2 formas, Ø 20 cm	Calor superior/inferior	180	70 - 90	1





# SUGESTÕES E DICAS



## COZEDURA NUM NÍVEL Biscoitos







Utilize a terceira posição de prateleira.

		 (°C)	 (min)
Pão pequeno / Tiras de massa folhada	Ventilado + Resistência Circ	140	25 - 40
Pão pequeno / Tiras de massa folhada, pré-aquecer o forno vazio	Calor superior/inferior	160	20 - 30
Bolos pequenos, 20 por tabuleiro, pré-aquecer o forno vazio	Ventilado + Resistência Circ	150	20 - 35
Bolos pequenos, 20 por tabuleiro, pré-aquecer o forno vazio	Calor superior/inferior	170	20 - 30



## COZEDURA EM VÁRIOS NÍVEIS Biscoitos

		 (°C)	 (min)	
Pão pequeno / Tiras de massa folhada	Ventilado + Resistência Circ	140	25 - 45	1 / 4
Bolos pequenos, 20 por tabuleiro, pré-aquecer o forno vazio	Ventilado + Resistência Circ	150	23 - 40	1 / 4
Pão-de-ló sem gordura	Ventilado + Resistência Circ	160	35 - 50	1 / 4



## GRELHAR



Pré-aqueça o forno vazio durante 5 minutos.



Grelhador com a regulação de temperatura máxima.



(min)



Tosta

Grelhador

1 - 3

5

Bife de vaca, vire a meio do tempo

Grelhador

24 - 30

4

## 11. MANUTENÇÃO E LIMPEZA



### AVISO!

Consulte os capítulos relativos à segurança.

### 11.1 Notas sobre a limpeza



#### Agentes de limpeza

Limpe a parte da frente do forno com um pano macio com água morna e um detergente suave.

Utilize uma solução de limpeza para limpar as superfícies metálicas.

Limpe manchas com um detergente suave.



#### Utilização diária

Limpe a cavidade após cada utilização. A acumulação de gordura ou outros resíduos pode provocar incêndios.

Não guarde alimentos no forno durante mais de 20 minutos. Seque a cavidade com um pano macio após cada utilização.

 <p><b>Acessórios</b></p>	<p>Limpe todos os acessórios do forno após cada utilização e deixe-os secar. Utilize um pano macio com água morna e um detergente suave. Não lave os acessórios na máquina de lavar loiça.</p>
	<p>Não limpe acessórios anti-aderentes utilizando detergentes abrasivos ou objetos afiados.</p>

## 11.2 Como remover: Apoios para prateleiras

Retire os apoios para prateleiras para limpar o forno.

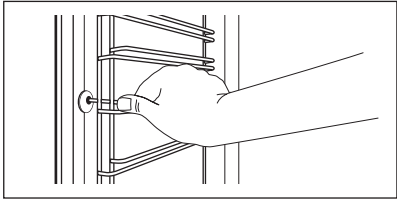
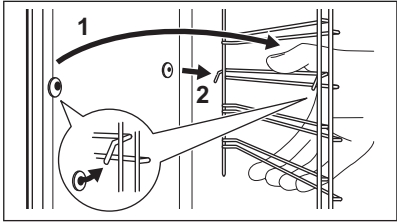
<b>Passo 1</b>	Desligar o forno e aguardar até estar frio.	
<b>Passo 2</b>	Puxe a parte da frente do apoio para prateleiras para fora da parede lateral.	
<b>Passo 3</b>	Puxe a parte de trás do apoio para prateleiras para fora da parede lateral e retire-o.	
<b>Passo 4</b>	Instale os apoios para prateleiras na sequência inversa. Os pinos de fixação das calhas telescópicas devem ficar virados para a frente.	

## 11.3 Como utilizar: Limpeza pirolítica



Limpeza do forno com Limpeza pirolítica.

 <p><b>AVISO!</b> Existe o risco de queimaduras.</p>
--

 <p><b>CUIDADO!</b> Se existirem outros aparelhos instalados no mesmo armário, não os utilize enquanto estiver a utilizar esta função. Isso pode danificar o forno.</p>
---

Antes da Limpeza pirolítica:		
Desligue o forno e aguarde até estar frio.	Remova todos os acessórios e apoios para prateleiras amovíveis.	Limpe a base do forno e a porta interna de vidro com água morna, um pano macio e detergente suave.



Passo 1	Passo 2	Passo 3
Ligue o forno.	Prima:  / Limpeza.	Selecione o modo de limpeza.
Opção	Modo de limpeza	Duração
Limpeza pirolítica, rápida	Limpeza ligeira	1 h
Limpeza pirolítica, normal	Limpeza normal	1 h 30 min
Limpeza pirolítica, intensa	Limpeza completa	3 h
<p> Quando a limpeza iniciar, a porta do forno é bloqueada e a lâmpada fica apagada. A ventoinha de arrefecimento funciona com uma velocidade superior.</p>		
<p>STOP – prima para parar a limpeza antes do fim. Não utilize o forno até o símbolo de bloqueio da porta desaparecer do visor.</p>		

### Quando a limpeza termina:

Desligue o forno e aguarde até estar frio.	Limpe a cavidade com um pano macio.	Retire os resíduos do fundo da cavidade.
--	-------------------------------------	--

## 11.4 Aviso de limpeza

Quando o aviso aparecer, a limpeza é recomendada.

Usar a função: Limpeza pirolítica.

## 11.5 Como remover e instalar: Porta

Pode remover a porta e os painéis de vidro internos para os limpar. O número de painéis de vidro varia consoante o modelo.



### AVISO!

A porta é pesada.



### CUIDADO!

A força exercida, sobretudo nas extremidades do painel frontal, pode provocar a quebra do vidro. O vidro pode quebrar.

# MANUTENÇÃO E LIMPEZA

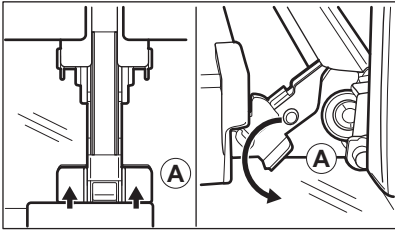
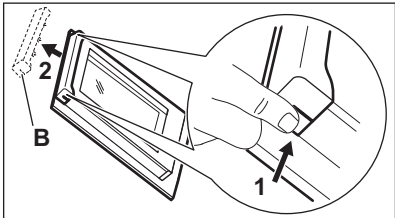
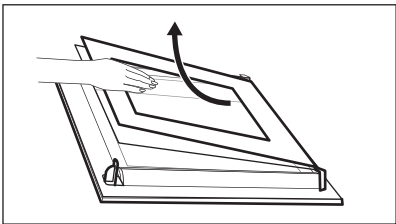
<b>Passo 1</b>	Abrir a porta totalmente.	
<b>Passo 2</b>	Levante e prima as alavancas de fixação (A) nas duas dobradiças da porta.	
<b>Passo 3</b>	Feche a porta do forno até à primeira posição de abertura (ângulo aproximado de 70°). Segure na porta em ambos os lados e puxe-a para fora do forno num ângulo ascendente. Coloque a porta com o lado exterior virado para baixo sobre um pano e sobre uma superfície estável.	
<b>Passo 4</b>	Segure no friso da porta (B) no rebordo superior da porta, nos dois lados, e pressione para dentro para soltar o fecho de encaixe.	
<b>Passo 5</b>	Puxe o friso da porta para a frente para o remover.	
<b>Passo 6</b>	Segure os painéis de vidro da porta, um após o outro, pela extremidade superior e puxe-os para cima, para fora da guia.	
<b>Passo 7</b>	Limpe o painel de vidro com água e sabão. Seque o painel de vidro com cuidado. Não lave os acessórios na máquina de lavar loiça.	
<b>Passo 8</b>	Após a limpeza, efetue os passos descritos acima na sequência inversa.	
<b>Passo 9</b>	Insira primeiro o painel mais pequeno, depois o maior e por fim a porta.	

## 11.6 Como substituir: Lâmpada



### AVISO!

Risco de choque elétrico.  
A lâmpada pode estar quente.

## Antes de substituir a lâmpada:

Passo 1	Passo 2	Passo 3
Desligue o forno. Aguarde até que o forno esteja frio.	Desligue o forno da corrente elétrica.	Coloque um pano no fundo da cavidade.

## Lâmpada superior

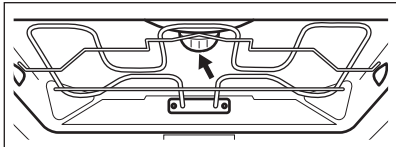
<b>Passo 1</b>	Rode a proteção de vidro para a retirar.	
<b>Passo 2</b>	Limpe a cobertura de vidro.	
<b>Passo 3</b>	Substitua a lâmpada por uma lâmpada adequada, resistente ao calor até 300 °C.	
<b>Passo 4</b>	Instale a cobertura de vidro.	

## Lâmpada lateral

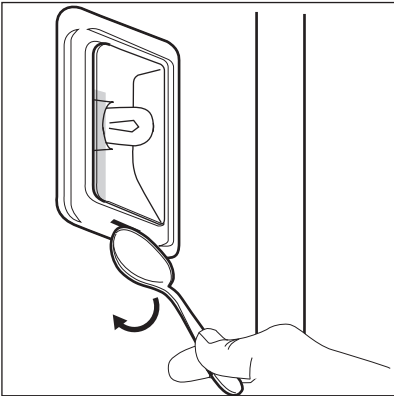
<b>Passo 1</b>	Remova o suporte para prateleiras do lado esquerdo para ganhar acesso à lâmpada.	
<b>Passo 2</b>	Para retirar a proteção de vidro, utilize um objeto estreito e não afiado (por exemplo, uma colher de chá).	
<b>Passo 3</b>	Limpe a cobertura de vidro.	
<b>Passo 4</b>	Substitua a lâmpada por uma lâmpada adequada, resistente ao calor até 300 °C.	
<b>Passo 5</b>	Instale a cobertura de vidro.	
<b>Passo 6</b>	Instale o suporte da prateleira do lado esquerdo.	



## 12. RESOLUÇÃO DE PROBLEMAS





### AVISO!

Consulte os capítulos relativos à segurança.

### 12.1 O que fazer se...



 <b>O forno não liga ou não aquece</b>	
 <b>Causa possível</b>	 <b>Solução</b>
O forno não está ligado à corrente elétrica ou não está ligado corretamente.	Verifique se o forno está ligado corretamente à corrente elétrica.
O relógio não está acertado.	Acerte o relógio; para mais informações, consulte o capítulo “Funções de relógio”, Como acertar: Funções do relógio.
A porta não fecha bem.	Feche a porta completamente.
O fusível está fundido.	Certifique-se de que é o fusível a causa do problema. Se o problema persistir, contacte um electricista qualificado.
O Bloqueio para Crianças do forno está ativado.	Consulte o capítulo “Menu”, Submenu para: Opções.

 <b>Componentes</b>	
 <b>Descrição</b>	 <b>Solução</b>
A lâmpada está fundida.	Substitua a lâmpada; para mais informações, consulte o capítulo “Manutenção e limpeza”, Como substituir: Lâmpada.

Os cortes de corrente param sempre a limpeza. Repita a limpeza se esta for interrompida por uma falha de corrente.

### 12.2 Como gerir: Código de erro

Quando ocorre o erro de software, o visor apresenta a mensagem de erro. Nesta secção, encontrará a lista dos problemas que pode resolver por si.

 <b>Código e descrição</b>	 <b>Solução</b>
C2 - a Sonda térmica está na cavidade do forno durante Limpeza pirolítica.	Retire a Sonda térmica.
C3 - a porta não está totalmente fechada durante Limpeza pirolítica.	Feche a porta.
F111 - Sonda térmica não está corretamente inserida na tomada.	Ligue totalmente Sonda térmica à tomada.
F240, F439 - os campos táteis no visor não funcionam devidamente.	Limpe a superfície do visor. Certifique-se de que não existe sujidade nos campos táteis.
F908 - o sistema do forno não se consegue ligar com o painel de controlo.	Desligue e ligue o forno.

## 12.3 Dados de assistência técnica

Se não conseguir encontrar uma solução para o problema, contacte o seu fornecedor ou um Centro de Assistência Técnica Autorizado.

Os dados necessários para o centro de assistência técnica encontram-se na placa de identificação do aparelho. A placa de características está na moldura frontal da cavidade do forno. Não remova a placa de características da cavidade do forno.

Recomendamos que escreva os dados aqui:	
Modelo (MOD.)	.....
Número do produto (PNC)	.....
Número de série (S.N.)	.....

## 13. EFICIÊNCIA ENERGÉTICA

### 13.1 Informação do produto e ficha informativa do produto\*

Nome do fornecedor	AEG
Identificação do modelo	BPE742380M 944188629 BPK742380M 944188630
Índice de Eficiência Energética	61.2

# EFICIÊNCIA ENERGÉTICA

Classe de eficiência energética	A++	
Consumo de energia com uma carga normal, modo convencional	1.09 kWh/ciclo	
Consumo de energia com uma carga padrão, modo de ventilação forçada	0.52 kWh/ciclo	
Número de cavidades	1	
Fonte de calor	Eletricidade	
Volume	71 l	
Tipo de forno	Forno encastrado	
Massa	BPE742380M	35.5 kg
	BPK742380M	35.5 kg

\* Para a União Europeia de acordo com os Regulamentos 65/2014 e 66/2014 da UE.  
Para a República da Bielorrússia de acordo com a norma STB 2478-2017, Anexo G; STB 2477-2017, Anexos A e B.  
Para a Ucrânia de acordo com a norma 568/32020.

A classe de eficiência energética não se aplica na Rússia.

EN 60350-1 - Aparelhos de cozinha elétricos domésticos - Parte 1: Fogões, fornos, fornos a vapor e grelhadores - Métodos para medir o desempenho.

## 13.2 Poupança de energia



O forno possui funções que ajudam a poupar energia nos cozinhados de todos os dias.

Certifique-se de que a porta do forno está fechada quando o forno funcionar. Não abra a porta do forno muitas vezes durante o funcionamento. Mantenha a junta da porta limpa e certifique-se de que está bem fixa na posição correta.

Utilize recipientes de metal para melhorar a poupança de energia.

Sempre que possível, não pré-aqueça o forno antes de cozinhar.

Quando preparar vários pratos de uma vez, reduza ao mínimo possível os intervalos entre confeções.

### Cozinhar com a ventoinha

Sempre que possível, utilize as funções de cozedura que utilizam a ventoinha, para poupar energia.

## **Aquecimento residual**

Em algumas funções do forno, se for activado um programa com selecção de Duração ou Fim tempo e o tempo de cozedura for superior a 30 min, as resistências desligam-se automaticamente antes do fim do tempo.

O ventilador e a lâmpada continuam ligadas. Quando desligar o forno, o visor indica o calor residual. Pode utilizar esse calor para manter os alimentos quentes.

Quando a duração da cozedura for superior a 30 min, reduza a temperatura do forno para 3 a 10 min no mínimo antes do fim da cozedura. O calor residual no interior do forno irá continuar a cozinhar.

Utilize o calor residual para aquecer outros pratos.

## **Manter os alimentos quentes**

Para utilizar o calor residual para manter uma refeição quente, seleccione a regulação de temperatura mais baixa possível. O visor apresenta o indicador de calor residual ou a temperatura.

## **Cozinhar com a lâmpada desligada**

Desligue a lâmpada durante a cozedura. Ligue-a apenas quando precisar.

## **Ventilado com Resistência**

Função concebida para poupar energia durante a cozedura.

Quando utilizar esta função, a lâmpada é desligada automaticamente após 30 seg. Pode ligar a lâmpada novamente, mas isso reduz a poupança de energia esperada.

# 14. ESTRUTURA DO MENU

---

## 14.1 Menu

Prima  para abrir Menu.

Artigo do menu		Aplicação
Cozedura assistida		Lista os programas automáticos.
Limpeza		Lista os programas de limpeza.
Favoritos		Lista as definições favoritas.
Opções		Como definir a configuração do forno.
Definições	Configuração	Como definir a configuração do forno.
	Assistência Técnica	Apresenta a configuração e a versão do software.

# ESTRUTURA DO MENU

---

## 14.2 Submenu para: Limpeza

Submenu	Aplicação
Limpeza pirolítica, rápida	Duração: 1 h.
Limpeza pirolítica, normal	Duração: 1 h 30 min.
Limpeza pirolítica, intensa	Duração: 3 h.

## 14.3 Submenu para: Opções

Submenu	Aplicação
Luz	Acende e apaga a lâmpada.
Bloqueio para crianças	Previne a ativação acidental do forno. Quando a opção está ativada, o texto "Bloqueio para crianças" aparece no visor quando liga o forno. Para ativar a utilização do forno, escolhe as letras do código na ordem alfabética. Quando o Bloqueio para Crianças está ativado, o forno está desligado, a porta do forno está bloqueada. Acesse ao temporizador, ao funcionamento remoto e a lâmpada está disponível com o Bloqueio para Crianças ativado.
Aquecimento rápido	Encurta o tempo de aquecimento. Está disponível apenas para algumas funções do forno.
Aviso de limpeza	Liga e desliga o aviso.
Indicação do tempo	Liga e desliga o relógio.
Estilo Relógio Digital	Altera o formato da indicação da hora apresentada.

## 14.4 Submenu para: Configuração

Submenu	Descrição
Idioma	Definir o idioma do forno.
Brilho do visor	Define a intensidade do visor.



Submenu	Descrição
Sons "teclado"	Liga e desliga o som dos campos de toque. Não é possível silenciar o som para: ①.
Volume do alarme	Define o volume dos tons das teclas e sinais.
Hora	Definir a hora e a data atuais.

## 14.5 Submenu para: Assistência Técnica

Submenu	Descrição
Modo Demo	Código de activação / desactivação: 2468
Versão do software	Informação sobre a versão do software.
Restaurar configurações	Restaura as definições de fábrica.

## 15. É FÁCIL!

Antes da primeira utilização, tem de definir:				
Idioma	Brilho do visor	Sons "teclado"	Volume do alarme	Hora

Familiarize-se com os ícones básicos no painel de comandos e no visor:					
 On / Off	 Menu	 Favoritos	 Temporizador	 Sonda térmica	START / STOP

Começar a utilizar o forno				
Início rápido	Ligue o forno e comece a cozinhar com a temperatura e tempo padrão da função.	Passo 1	Passo 2	Passo 3
		Prima continuamente: ①.	 ... - seleccione a função preferida.	Prima: START .

## Começar a utilizar o forno



<b>Arranque</b>	Desligue o forno, qualquer ecrã ou mensagem a qualquer momento.	① - prima continuamente até o forno se desligar.
-----------------	---	--

## Começar a cozinhar

Passo 1	Passo 2	Passo 3	Passo 4	Passo 5
① - prima para ligar o forno.	 ... - seleccione a função de aquecimento.	°C - defina a temperatura.	OK - prima para confirmar.	START - prima para começar a cozinhar.

## Saber como cozinhar rapidamente

Utilize os programas automáticos para preparar um prato rapidamente com as definições padrão:

<b>Cozedura assistida</b>	<b>Passo 1</b>	<b>Passo 2</b>	<b>Passo 3</b>	<b>Passo 4</b>
	Premir: ①.	Prima:  .	Premir:  Cozedura assistida.	Escolha o prato.

## Utilize as funções rápidas para definir o tempo de cozedura.

### Assistência nos 10% finais

Utilize a Assistência dos 10% finais para acrescentar tempo extra quando restarem 10% do tempo de cozedura.

Para prolongar o tempo de cozedura prima **+1min.**

## 16. UTILIZE UM ATALHO!

Aqui pode ver todos os atalhos úteis. Pode também encontrá-los nos capítulos dedicados no manual do utilizador.

### Como definir: Tipos de aquecimento



## Como definir: Cozedura assistida



## Como definir: Tempo para cozinhar



## Como retardar: Início e fim de cozedura



## Como cancelar: Definir o temporizador





## Como utilizar: Sonda térmica



## 17. PREOCUPAÇÕES AMBIENTAIS

---

Recicle os materiais que apresentem o símbolo . Coloque a embalagem nos contentores indicados para reciclagem. Ajude a proteger o ambiente e a saúde pública através da reciclagem dos aparelhos eléctricos e electrónicos. Não elimine os aparelhos que tenham o símbolo  juntamente com os resíduos domésticos. Coloque o produto num ponto de recolha para reciclagem local ou contacte as suas autoridades municipais.

## PENTRU REZULTATE PERFECTE

---

Vă mulțumim pentru că ați ales acest produs AEG. Am creat acest produs pentru a oferi performanțe impecabile pentru mulți ani de acum înainte, cu tehnologii inovatoare care vă fac viața mai simplă - funcții pe care s-ar putea să nu le găsiți la aparatele obișnuite. Vă rugăm să alocați câteva minute și să citiți manualul pentru a reține aspectele importante.

Vizitați site-ul nostru pentru:



A găsi sfaturi privind utilizarea, broșuri, informații pentru depanare, service și reparații:  
**[www.aeg.com/support](http://www.aeg.com/support)**



A vă înregistra produsul pentru a beneficia de servicii mai bune:  
**[www.registreaeg.com](http://www.registreaeg.com)**



A cumpăra accesorii, consumabile și piese de schimb originale pentru aparatul dvs.:  
**[www.aeg.com/shop](http://www.aeg.com/shop)**

## ASISTENȚĂ PENTRU CLIEȚI ȘI SERVICE

---

Utilizați întotdeauna piese de schimb originale.

Atunci când contactați Centrul nostru de service autorizat, asigurați-vă că aveți la dispoziție următoarele informații: Model, PNC, Număr de serie.

Informațiile pot fi găsite pe plăcuța cu date tehnice.

Avertisment / Atenție - Informații privind siguranța

Informații și sfaturi generale

Informații privind mediul înconjurător

Ne rezervăm dreptul asupra efectuării de modificări.

## CUPRINS

---

<b>1. INFORMAȚII PRIVIND SIGURANȚA.....</b>	<b>517</b>	<b>3. DESCRIEREA PRODUSULUI.....</b>	<b>524</b>
1.1 Siguranța copiilor și a persoanelor vulnerabile.....	517	3.1 Prezentare generală.....	524
1.2 Informații generale despre siguranță.....	518	3.2 Accesorii.....	524
<b>2. INSTRUCȚIUNI DE SIGURANȚĂ.....</b>	<b>519</b>	<b>4. CUM SE PORNEȘTE ȘI SE OPREȘTE CUPTORUL.....</b>	<b>525</b>
2.1 Instalarea.....	519	4.1 Panou de comandă.....	525
2.2 Conexiunea la rețeaua electrică..	520	4.2 Afișaj.....	526
2.3 Utilizarea.....	521	<b>5. ÎNAINTE DE PRIMA UTILIZARE.....</b>	<b>527</b>
2.4 Îngrijirea și curățarea.....	522	5.1 Curățarea inițială .....	527
2.5 Curățarea pirolitică.....	522	5.2 Prima conectare.....	527
2.6 Iluminare interioară.....	523	5.3 Preîncălzirea inițială.....	528
2.7 Serviciul de asistență tehnică.....	523		
2.8 Eliminare.....	523		

<b>6. UTILIZAREA ZILNICĂ.....</b>	<b>528</b>	<b>11.2 Cum se scot: Suporturile pentru raft .....</b>	<b>543</b>
<b>6.1 Modul de setare: Funcții de încălzire.....</b>	<b>528</b>	<b>11.3 Modul de utilizare: Curățare pirolitică.....</b>	<b>543</b>
<b>6.2 Modul de setare Gătire asistată.....</b>	<b>529</b>	<b>11.4 Semnal De Reamintire La Curățare.....</b>	<b>544</b>
<b>6.3 Funcții de gătire.....</b>	<b>529</b>	<b>11.5 Cum se scoate și se montează: Ușa.....</b>	<b>544</b>
<b>6.4 Note cu privire la: Aer cald umed.....</b>	<b>531</b>	<b>11.6 Cum se înlocuiește: Bec.....</b>	<b>545</b>
<b>7. FUNCȚIILE CEASULUI.....</b>	<b>532</b>	<b>12. DEPANARE.....</b>	<b>546</b>
<b>7.1 Descrierea funcțiilor ceasului.....</b>	<b>532</b>	<b>12.1 Ce trebuie făcut dacă.....</b>	<b>547</b>
<b>7.2 Modul de setare: Funcțiile ceasului.....</b>	<b>532</b>	<b>12.2 Modul de gestionare: Coduri de eroare.....</b>	<b>547</b>
<b>8. MODUL DE UTILIZARE: ACCESORII....</b>	<b>534</b>	<b>12.3 Date pentru service.....</b>	<b>548</b>
<b>8.1 Introducerea accesoriilor.....</b>	<b>534</b>	<b>13. EFICIENȚĂ ENERGETICĂ.....</b>	<b>548</b>
<b>8.2 Senzor de gătire.....</b>	<b>535</b>	<b>13.1 Informații produs și Fișă cu informații produs britanice privind proiectarea ecologică și etichetarea energetică.....</b>	<b>548</b>
<b>9. FUNCȚII SUPLIMENTARE.....</b>	<b>537</b>	<b>13.2 Economisirea energiei.....</b>	<b>549</b>
<b>9.1 Cum se salvează: Favorite.....</b>	<b>537</b>	<b>14. STRUCTURA MENIULUI.....</b>	<b>550</b>
<b>9.2 Funcția blocare.....</b>	<b>537</b>	<b>14.1 Meniu.....</b>	<b>550</b>
<b>9.3 Oprirea automată.....</b>	<b>537</b>	<b>14.2 Submeniu pentru: Curățare.....</b>	<b>550</b>
<b>9.4 Sufianta cu aer rece.....</b>	<b>538</b>	<b>14.3 Submeniu pentru: Opțiuni.....</b>	<b>551</b>
<b>10. INFORMAȚII ȘI SFATURI.....</b>	<b>538</b>	<b>14.4 Submeniu pentru: Configurare...551</b>	
<b>10.1 Recomandări pentru gătit.....</b>	<b>538</b>	<b>14.5 Submeniu pentru: Service.....</b>	<b>552</b>
<b>10.2 Aer cald umed.....</b>	<b>538</b>	<b>15. ESTE SIMPLU!.....</b>	<b>552</b>
<b>10.3 Aer cald umed - accesorii recomandate.....</b>	<b>539</b>	<b>16. LUAȚI-O PE SCURTĂTURĂ!.....</b>	<b>553</b>
<b>10.4 Tabelele de gătit pentru institutele de testare.....</b>	<b>540</b>	<b>17. INFORMAȚII PRIVIND MEDIUL.....</b>	<b>554</b>
<b>11. ÎNGRIJIREA ȘI CURĂȚAREA.....</b>	<b>542</b>		
<b>11.1 Note cu privire la curățare.....</b>	<b>542</b>		

## 1. INFORMAȚII PRIVIND SIGURANȚA

Înainte de instalarea și de utilizarea aparatului, citiți cu atenție instrucțiunile furnizate. Producătorul nu este responsabil pentru nicio vătămare sau daună rezultată din instalarea sau utilizarea incorectă. Păstrați permanent instrucțiunile într-un loc sigur și accesibil pentru o consultare ulterioară.

### 1.1 Siguranța copiilor și a persoanelor vulnerabile

- Acest aparat poate fi utilizat de copiii cu vârsta mai mare de 8 ani, de persoanele cu capacități fizice, senzoriale sau

mentale reduse sau de persoanele ne-experimentate doar sub supraveghere sau după o scurtă instruire care să le ofere informațiile necesare despre utilizarea sigură a aparatului și să le permită să înțeleagă pericolele la care se expun. Copiii cu vârsta mai mică de 8 ani și persoanele cu dizabilități profunde și complexe nu trebuie lăsate să se apropie de aparat dacă nu sunt supravegheate permanent.

- Copiii trebuie supravegheați pentru a vă asigura că nu se joacă cu aparatul.
- Nu lăsați ambalajele la îndemâna copiilor și aruncați-le conform reglementărilor.
- **AVERTISMENT:** Nu lăsați copiii și animalele să se apropie de aparat când este în funcțiune sau când se răcește. Părțile accesibile devin fierbinți în timpul funcționării.
- Dacă aparatul are un dispozitiv de siguranță pentru copii, acesta trebuie activat.
- Copiii nu vor realiza operațiunile de curățare sau de întreținere care revin utilizatorului aparatului fără a fi supravegheați.

### 1.2 Informații generale despre siguranță

- Acest aparat poate fi utilizat numai pentru gătire.
- Acest aparat este proiectat pentru uz casnic individual într-un mediu interior.
- Acest aparat electrocasnic poate fi utilizat în birouri, camere de oaspeți, camere de oaspeți cu paturi și mic dejun, case de oaspeți în cadrul fermelor și alte spații de cazare similare, în care această utilizare nu depășește (media) nivelurile de utilizare domestică.
- Doar o persoană calificată trebuie să instaleze acest aparat și să înlocuiască cablul.
- Nu folosiți aparatul înainte de a-l instala în structura încastrată.
- Deconectați aparatul de la sursa de alimentare înainte de a efectua orice operațiune de întreținere.

- În cazul în care cablul de alimentare este deteriorat, acesta trebuie înlocuit de producător, de centrul de service autorizat al acestuia sau de persoane cu o calificare similară pentru a se evita electrocutarea.
- **AVERTISMENT:** Asigurați-vă că aparatul este oprit înainte de a înlocui becul pentru a evita o posibilă electrocutare.
- **AVERTISMENT:** Aparatul și piesele accesibile ale acestuia devin fierbinți pe durata utilizării. Aveți grijă să nu atingeți elementele de încălzire.
- Utilizați întotdeauna mănuși de cuptor pentru a scoate sau a pune în aparat vase sau accesorii.
- Utilizați doar senzorul alimentar (senzorul) recomandat pentru acest aparat.
- Pentru a scoate suporturile pentru raft trebuie să trageți mai întâi de partea din față a suportului, după care să îndepărtați capătul din spate de pereții laterali. Instalați suporturile pentru raft în ordine inversă.
- Nu folosiți un aparat de curățat cu abur pentru a curăța aparatul.
- Nu folosiți substanțe abrazive dure sau raclete ascuțite de metal pentru a curăța sticla ușii deoarece acestea pot zgâria suprafața, ceea ce poate avea drept consecință spargerea sticlei.
- Înainte de curățarea pirolitică, scoateți toate accesoriile și depunerile/deversările excesive din cavitatea cuptorului.

## 2. INSTRUCȚIUNI DE SIGURANȚĂ

---

### 2.1 Instalarea

**AVERTISMENT!**

Doar o persoană calificată trebuie să instaleze acest aparat.

- Îndepărtați toate ambalajele.
- Dacă aparatul este deteriorat, nu îl instalați sau utilizați.
- Urmați instrucțiunile de instalare furnizate împreună cu aparatul.
- Aveți întotdeauna grijă când mutați aparatul deoarece acesta este greu. Folosiți întotdeauna mănuși de protecție și încălțăminte închisă.
- Nu trageți aparatul de mâner.

# INSTRUCȚIUNI DE SIGURANȚĂ

- Instalați aparatul într-un loc sigur și adecvat care satisface cerințele privind instalarea.
- Respectați distanțele minime față de alte aparate și corpuri de mobilier.
- Înainte de a monta aparatul, verificați dacă ușa cuptorului se deschide fără opreliști.
- Aparatul este prevăzut cu un sistem de răcire electrică. Acesta trebuie utilizat cu alimentarea electrică.
- Unitatea încorporată trebuie să respecte cerințele de stabilitate ale DIN 68930.

Înălțimea minimă a dulapului (Înălțimea minimă a dulapului sub blatul de lucru)	578 (600) mm
Lățimea dulapului	560 mm
Adâncimea dulapului	550 (550) mm
Înălțimea feței aparatului	594 mm
Înălțimea spatelui aparatului	576 mm
Lățimea feței aparatului	595 mm
Lățimea spatelui aparatului	559 mm
Adâncimea aparatului	567 mm
Adâncimea de încorporare a aparatului	546 mm
Adâncimea cu ușa deschisă	1027 mm
Dimensiunea minimă a deschiderii de ventilație. Deschiderea este poziționată pe partea din spate jos	560x20 mm
Lungimea cablului de alimentare electrică. Cablul este poziționat în colțul dreapta al părții din spate	1500 mm
Șuruburile de montaj	4x25 mm

## 2.2 Conexiunea la rețeaua electrică



### **AVERTISMENT!**

Pericol de incendiu și electrocutare.

- Toate conexiunile electrice trebuie realizate de către un electrician calificat.
- Aparatul trebuie legat la o priză cu împământare.
- Asigurați-vă că parametrii de pe plăcuța cu date tehnice sunt compatibili cu valorile nominale ale sursei de alimentare.
- Utilizați întotdeauna o priză cu protecție (împământare) contra electrocutării, montată corect.



- Nu folosiți prize multiple și cabluri prelungitoare.
- Procedați cu atenție pentru a nu deteriora ștecherul și cablul de alimentare electrică. Dacă este necesară înlocuirea cablului de alimentare, acesta trebuie înlocuit numai de către Centrul de service autorizat.
- Nu lăsați cablurile de alimentare electrică să atingă sau să se afle în apropierea ușii aparatului sau a nișei de sub aparat, în special atunci când acesta funcționează sau ușa este fierbinte.
- Protecția la electrocutare a pieselor aflate sub tensiune și izolate trebuie fixată astfel încât să nu permită scoaterea ei fără folosirea unor unelte.
- Introduceți ștecherul în priză numai după încheierea procedurii de instalare. Asigurați accesul la priză după instalare.
- Dacă priza de curent prezintă jocuri, nu conectați ștecherul.
- Nu trageți de cablul de alimentare pentru a scoate din priză aparatul. Trageți întotdeauna de ștecher.
- Folosiți doar dispozitive de izolare adecvate: întrerupătoare pentru protecția liniei, siguranțe (siguranțe înfiletabile scoase din suport), contactori și declanșatori la protecția de împământare.
- Instalația electrică trebuie să fie prevăzută cu un dispozitiv de izolare, care să vă permită să deconectați aparatul de la rețea la toți polii. Dispozitivul izolator trebuie să aibă o deschidere între contacte de cel puțin 3 mm.
- Închideți complet ușa aparatului înainte de a conecta ștecherul la priză.
- Acest aparat este livrat cu un ștecăr și un cablu de alimentare electrică.

## 2.3 Utilizarea



### AVERTISMENT!

Pericol de rănire, arsuri și electrocutare sau explozie.

- Nu modificați specificațiile acestui aparat.
- Verificați dacă orificiile de ventilație nu sunt blocate.
- Nu lăsați aparatul nesupravegheat în timpul funcționării.
- Dezactivați aparatul după fiecare întreținere.
- Procedați cu atenție la deschiderea ușii aparatului atunci când aparatul este în funcțiune. Se poate degaja aer fierbinte.
- Nu acționați aparatul având mâinile umede sau când acesta este în contact cu apa.
- Nu aplicați presiune asupra ușii deschise.
- Nu utilizați aparatul ca suprafață de lucru sau ca loc de depozitare.
- Deschideți ușa aparatului cu atenție. Utilizarea unor ingrediente cu conținut de alcool poate determina prezența aburilor de alcool în aer.
- Nu lăsați scântelele sau flăcările deschise să intre în contact cu aparatul atunci când deschideți ușa.
- Produsele inflamabile sau obiectele umezite cu produse inflamabile nu trebuie introduse în aparat, nici puse alături sau deasupra acestuia.



### AVERTISMENT!

Pericol de deteriorare a aparatului.

- Pentru a preveni deteriorarea sau decolorarea emailului:
  - nu puneți vase sau alte obiecte în aparat direct pe baza acestuia.
  - nu puneți folie din aluminiu direct pe baza cavității aparatului.
  - nu puneți apă direct în aparatul fierbinte.

# INSTRUCȚIUNI DE SIGURANȚĂ

- nu țineți vase umede și alimente în interior după încheierea gătirii.
- procedați cu atenție la demontarea sau instalarea accesoriilor.
- Decolorarea emailului sau a oțelului inoxidabil nu are niciun efect asupra funcționării aparatului.
- Folosiți o cratiță adâncă pentru prăjiturile însirocate. Sucurile de fructe lasă pete care pot fi permanente.
- Gătiți întotdeauna cu ușa închisă a aparatului.
- Dacă aparatul este instalat în spatele unui panou de mobilă (de ex. o ușă), asigurați-vă că ușa nu se închide niciodată atunci când aparatul funcționează. Căldura și umezeala se pot acumula în spatele panoului închis de mobilă ceea ce produce daune aparatului, unității carcasi sau podelei. Nu închideți panoul de mobilă dacă aparatul nu s-a răcit complet după utilizare.

## 2.4 Îngrijirea și curățarea



### AVERTISMENT!

Pericol de rănire, incendiu sau de deteriorare a aparatului.

- Înainte de a efectua operațiile de întreținere, dezactivați aparatul și scoateți ștecherul din priză.
- Verificați dacă aparatul s-a răcit. Există riscul de spargere a panourilor de sticlă.
- Înlocuiți imediat panourile de sticlă ale ușii dacă acestea sunt deteriorate. Contactați Centrul de service autorizat.
- Aveți grijă atunci când îndepărtați ușa aparatului. Ușa este grea!
- Curățați regulat aparatul pentru a preveni deteriorarea materialului de la suprafață.
- Curățați aparatul cu o lavetă moale, umedă. Utilizați numai detergenți neutri. Nu folosiți produse abrazive, bureți abrazivi, solvenți sau obiecte metalice.
- Dacă folosiți un spray pentru cuptor, respectați instrucțiunile de siguranță de pe ambalajul acestuia.

## 2.5 Curățarea pirolitică



### AVERTISMENT!

Pericol de vătămare / Incendiere / Emisii de substanțe chimice (fumuri) în Modul Pirolitic.

- Înainte de a efectua o funcție de auto-curățare Pirolitică sau Prima utilizare vă rugăm să scoateți din interiorul cuptorului:
  - toate reziduurile de alimente, depunerile/resturile de ulei sau grăsimi.
  - toate obiectele detașabile (inclusiv rafturile, șinele laterale etc., furnizate împreună cu produsul) în special tigăile anti-aderente, cratițele, tăvile, ustensilele etc.
- Citiți cu atenție toate instrucțiunile pentru Curățarea pirolitică.
- Țineți copiii la distanță de aparat în timpul funcționării curățării Pirolitice. Aparatul devine foarte fierbinte, iar aerul fierbinte este evacuat prin orificiile frontale de răcire.
- Curățarea pirolitică este o operație efectuată la temperatură înaltă care poate degaja fum de la reziduurile alimentare și materialele componente. De aceea, consumatorii sunt sfătuiți să respecte cu strictețe următoarele:
  - să asigure o ventilare bună în timpul și după fiecare Curățare pirolitică.
  - să asigure o bună ventilație pe durata și după prima utilizare la temperatura maximă.

- Spre deosebire de oameni, unele păsări și reptile pot fi foarte sensibile la fumul potențial emis pe durata procesului de curățare pentru toate cuptoarele pirolitice.
  - Îndepărtați toate animalele de companie (în special păsările) din vecinătatea aparatului în timpul și după Curățarea pirolitică și utilizați prima dată funcționarea la temperatura maximă într-o zonă bine ventilată.
- Animalele mici de companie pot fi, de asemenea, foarte sensibile la modificările de temperatură punctuale din vecinătatea cuptoarelor pirolitice atunci când programul de curățare automată este în funcțiune.
- Suprafețele anti-aderente de pe tigăi, oale, tăvi, ustensile etc. pot fi deteriorate de temperatura înaltă din timpul Curățării pirolitice pentru toate cuptoarele pirolitice și, de asemenea, pot fi o sursă pentru fumuri care deranjează puțin.
- Fumurile eliberate de toate cuptoarele pirolitice / reziduurile de la gătit conform celor prezentate anterior nu sunt periculoase pentru oameni, inclusiv pentru copii sau persoane cu probleme medicale.

## 2.6 Iluminare interioară



**AVERTISMENT!**  
Pericol de electrocutare.

- Referitor la becul (becurile) din acest produs și becurile de schimb vândute separat: Aceste becuri sunt concepute pentru a suporta situațiile fizice extreme din aparatele electrocasnice, cum ar fi cele de temperatură, vibrație, umiditate sau au rolul de a semnaliza informații privitoare la starea operațională a aparatului. Acestea nu sunt destinate utilizării în alte aplicații și nu sunt adecvate pentru iluminarea camerelor din locuință.
- Acest produs conține o sursă de lumină cu clasa de eficiență energetică G.
- Folosiți exclusiv becuri cu aceleași specificații.

## 2.7 Serviciul de asistență tehnică

- Pentru a repara aparatul contactați Centrul de service autorizat.
- Utilizați doar piese de schimb originale.

## 2.8 Eliminare



**AVERTISMENT!**  
Pericol de vătămare sau sufocare.

- Contactați autoritatea locală pentru informații privind eliminarea aparatului.
- Deconectați aparatul de la sursa de alimentare electrică.
- Tăiați cablul de alimentare electrică chiar de lângă aparat și aruncați-l.
- Scoateți încuietorea ușii pentru a nu permite copiilor sau animalelor de companie să rămână blocați în aparat.

## 3. DESCRIEREA PRODUSULUI

### 3.1 Prezentare generală

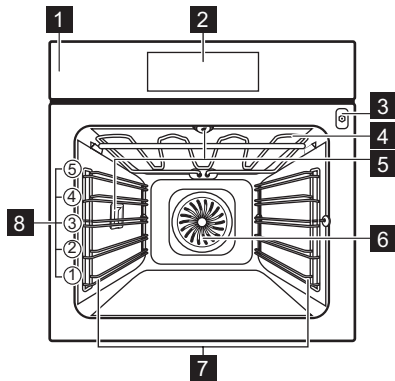

- 1 Panou de comandă
- 2 Afișaj
- 3 Priză pentru senzorul de gătire
- 4 Element de încălzire
- 5 Bec
- 6 Ventilator
- 7 Suport pentru raft, detașabil
- 8 Poziții raft

### 3.2 Accesorii

#### Raft sârmă

Pentru veselă, forme pentru prăjituri, fripturi.

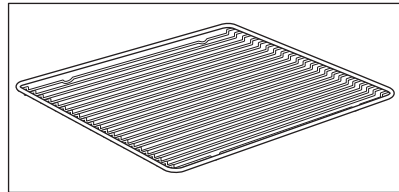

#### Tavă de gătit

Pentru prăjituri și biscuiți.

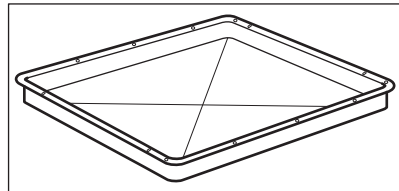

#### Cratiță

Pentru coacere și frigere sau ca tavă pentru grăsime.

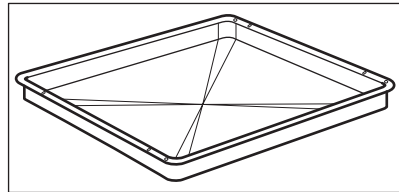

# CUM SE PORNEȘTE ȘI SE OPREȘTE CUPTORUL

## Senzor de gătire

Pentru a măsura temperatura din interiorul mâncării.

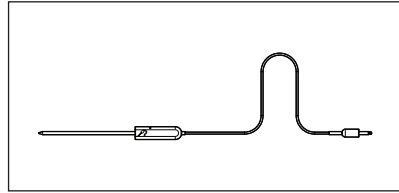

## Ghidaje telescopice

Pentru a introduce și a scoate mai ușor tăvile și raftul de sârmă.

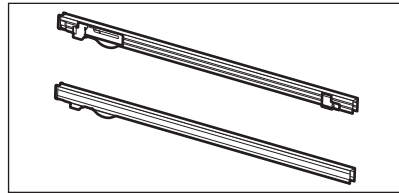

## 4. CUM SE PORNEȘTE ȘI SE OPREȘTE CUPTORUL

### 4.1 Panou de comandă

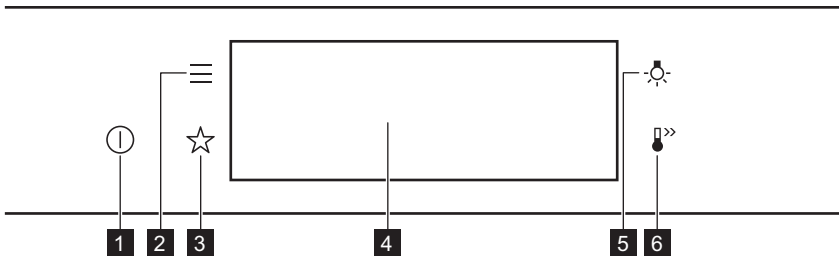

<b>1</b>	Pornit / Oprit	Apăsați lung pentru a porni și a opri cuptorul.
<b>2</b>	Meniu	Listează funcțiile cuptorului.
<b>3</b>	Favorite	Listează setările favorite.
<b>4</b>	Afișaj	Afișează setările curente ale cuptorului.
<b>5</b>	Comutator bec	Pentru a porni și a opri becul.
<b>6</b>	Încălzire rapidă	Pentru activarea și dezactivarea funcției: Încălzire rapidă.

# CUM SE PORNEȘTE ȘI SE OPREȘTE CUPTORUL

 <p><b>Apăsați butonul</b></p>	 <p><b>Mutare</b></p>	 <p><b>Apăsați lung</b></p>
<p>Atingeți suprafața cu vârful degetului.</p>	<p>Glisați vârful degetului pe suprafață.</p>	<p>Atingeți suprafața timp de 3 secunde.</p>



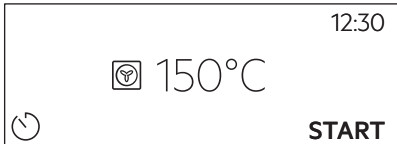
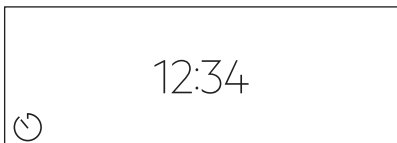
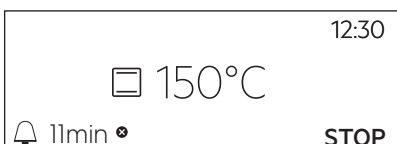
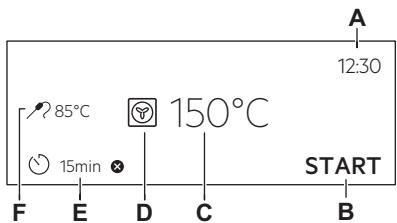





## 4.2 Afișaj

	<p>După pornire, afișajul prezintă ecranul principal cu funcția de gătire și temperatura implicită.</p>
	<p>Dacă nu folosiți cuptorul 2 minute, afișajul intră în așteptare.</p>
	<p>Aunci când gătiți, afișajul prezintă funcțiile setate și alte opțiuni disponibile.</p>
	<p>Afișaj cu funcțiile cheie setate.</p> <ul style="list-style-type: none"> <li>A. Timpul</li> <li>B. START/STOP</li> <li>C. Temperatură</li> <li>D. Funcții de încălzire</li> <li>E. Cronometru</li> <li>F. Sensor de gătire (doar la modelele selectate)</li> </ul>

### Indicatorii afișajului

**Indicatori de bază** - pentru a naviga pe afișaj.

# ÎNAINTE DE PRIMA UTILIZARE

 Pentru confirmarea selecției / setării.	 Pentru a reveni la nivelul anterior din meniu.	 Pentru a anula ultima acțiune.	 Pentru a porni și a opri opțiunile.
<b>Sonor alarmă indicatorii funcției</b> - când durata setată pentru gătit se încheie, este emis semnalul sonor.			
 Funcția este pornită.	 Funcția este pornită. Gătirea se oprește automat.	 Sonorul alarmei este oprit.	
<b>Indicatoare cronometru</b>			
 Pentru a seta funcția: Pornire întârziată.	 Pentru anularea setării.		



## 5. ÎNAINTE DE PRIMA UTILIZARE



### AVERTISMENT!

Consultați capitolele privind siguranța.

### 5.1 Curățarea inițială

		
<b>Pasul 1</b>	<b>Pasul 2</b>	<b>Pasul 3</b>
Scoateți toate accesoriile din cuptor și suporturile pentru raftul mobil.	Curățați cuptorul și accesoriile cu o lavetă moale, apă caldă și un detergent neutru.	Puneți în cuptor accesoriile și suporturile raftului detașabil.

### 5.2 Prima conectare

Afișajul indică mesajul de bun venit după prima conectare.



Trebuie să setați: Limba, Luminozitate display, Tonul de la taste, Volum la apăsare taste, Timpul.

# UTILIZAREA ZILNICĂ

## 5.3 Preîncălzirea inițială



Preîncălziți cuptorul gol înainte de a-l folosi prima dată.

<b>Etapa 1</b>	Scoateți din cuptor toate accesoriile și suporturile pentru raftul mobil.
<b>Etapa 2</b>	Setați temperatura maximă a funcției:  Lăsați cuptorul să funcționeze timp de 1 oră.
<b>Etapa 3</b>	Setați temperatura maximă a funcției:  Lăsați cuptorul să funcționeze timp de 15 min.
 Cuptorul poate emite un miros și fum în timpul pre-încălzirii. Asigurați-vă că încăperea este ventilată.	

## 6. UTILIZAREA ZILNICĂ



### AVERTISMENT!

Consultați capitolele privind siguranța.

### 6.1 Modul de setare: Funcții de încălzire

<b>Pasul 1</b>	Porniți cuptorul. Afișajul indică funcția de gătire implicită.
<b>Pasul 2</b>	Apăsați simbolul funcției de gătire pentru a intra în submeniu.
<b>Pasul 3</b>	Selectați funcția de gătire și apăsați: <b>OK</b> . Afișajul indică: temperatura.
<b>Pasul 4</b>	Setare: temperatura. Apăsați: <b>OK</b> .
<b>Pasul 5</b>	Apăsați: <b>START</b> . Senzor de gătire - puteți conecta senzorul în orice moment înainte sau în timpul gătitirii.
STOP - apăsați pentru a opri funcția de gătire.	
<b>Pasul 6</b>	Oprii cuptorul.



**Luați-o pe scurtătură!**



## 6.2 Modul de setare Gătire asistată



Fiecare preparat din acest submeniu are o funcție și temperatură recomandate. Puteți regla timpul și temperatura.

Pentru anumite preparate, puteți găti și cu:

- Stab. auto a greutatii
- Senzor de gătire

Gradul până la care este gătit un preparat:

- În sânge sau Suculent
- Mediu
- Bine făcut sau Bine facut









<b>Pasul 1</b>	Porniți cuptorul.
<b>Pasul 2</b>	Apăsați:  .
<b>Pasul 3</b>	Apăsați:  . Accesați: Gătire asistată.
<b>Pasul 4</b>	Alegeți un preparat sau un tip de aliment.
<b>Pasul 5</b>	Apăsați: START .

**Luați-o pe scurtătură!**











## 6.3 Funcții de gătire

## STANDARD

Funcția de încălzire	Utilizare
 <p><b>Grill</b></p>	<p>Pentru frigerea la grătar a bucăților subțiri de alimente și pentru pâine prăjită.</p>
 <p><b>Gatire intensiva</b></p>	<p>Pentru a frige bucăți mari de carne sau pui cu os pe o poziție a raftului. Pentru gratinare și rumenire.</p>
 <p><b>Aer cald cu ventilație</b></p>	<p>Pentru a coace simultan pe până la trei poziții ale raftului și pentru a deshidrata alimentele. Setează temperatura cu 20 - 40 °C mai jos decât pentru încălzire sus și jos.</p>
 <p><b>Preparate congelate</b></p>	<p>Pentru a găti mâncăruri semipreparate crocante cum ar fi cartofi prăjiți, cartofi wedge sau rulouri crocante.</p>
 <p><b>Încalzire sus și jos</b></p>	<p>Pentru a coace și frige alimentele pe o singură poziție a raftului.</p>
 <p><b>Funcție Pizza</b></p>	<p>Pentru a coace pizza. Pentru rumenire intensivă și crocant la bază.</p>
 <p><b>Încălzire jos</b></p>	<p>Pentru a coace prăjituri crocante la bază și pentru a conserva alimentele.</p>
 <p><b>Coacere pâine</b></p>	<p>Folosiți această funcție pentru a prepara pâine și chifle cu rezultate asemănătoare profesioniștilor, în ceea ce privește textura crocantă, culoarea și strălucirea crustei.</p>
 <p><b>Dospire aluaturi</b></p>	<p>Pentru a grăbi creșterea aluatului cu drojdie. Acesta previne uscarea suprafeței aluatului și menține elasticitatea sa.</p>

## SPECIALITĂȚI

Funcția de încălzire	Utilizare
 <b>Conservare</b>	Pentru conservarea legumelor (de exemplu murături).
 <b>Dezhidratare</b>	Pentru a usca fructe, legume și ciuperci feliate.
 <b>Încalzire farfurii</b>	Pentru a pre-încălzi farfuriile înainte de servire.
 <b>Decongelare</b>	Pentru a decongela alimente (legume și fructe). Timpul necesar decongelării depinde de cantitatea și mărimea preparatelor congelate.
 <b>Au Gratin</b>	Pentru preparate precum lasagna sau cartofi gratinați. Pentru gratinare și rumenire.
 <b>Gătire la temp. scăzută</b>	Pentru prepararea fripturilor fragede și suculente.
 <b>Mentține cald</b>	Pentru a păstra mâncarea caldă.
 <b>Aer cald umed</b>	Această funcție este concepută să economisească energia în timpul gătitului. Atunci când folosiți această funcție, temperatura din cavitate poate fi diferită de temperatura setată. Este folosită căldura reziduală. Nivelul de căldură poate fi redus. Pentru mai multe informații, consultați capitolul „Utilizarea zilnică”, Note cu privire la: Aer cald umed.

### 6.4 Note cu privire la: Aer cald umed

Această funcție a fost folosită pentru conformarea cu clasa de eficiență energetică și cerințele de ecodesign în conformitate cu UE 65/2014 și UE 66/2014. Teste conform EN 60350-1. Ușa cuptorului trebuie închisă pe durata gătirii pentru a nu întrerupe funcția astfel încât cuptorul să funcționeze cu cea mai ridicată eficiență energetică posibilă. Atunci când folosiți această funcție, becul se stinge automat după 30 de sec.

# FUNȚIILE CEASULUI

Pentru instrucțiuni de gătire consultați capitolul „Informații și sfaturi”, Aer cald umed. Pentru recomandări generale privind economia de energie, consultați capitolul „Eficiența energetică”, Economisirea energiei.

## 7. FUNȚIILE CEASULUI

### 7.1 Descrierea funcțiilor ceasului

Funcția ceas	Aplicație
Durată gătire	Pentru a seta durata gătirii. Maximul este 23 h 59 min.
Acțiunea de finalizare	Pentru a seta ce se întâmplă când cronometrul termină numărătoarea.
Pornire întârziată	Pentru a amâna pornirea și/sau terminarea gătirii.
Extindere timp	Pentru a extinde durata gătirii.
Reamintire	Pentru a seta o numărătoare inversă. Maximul este 23 h 59 min. Această funcție nu are niciun efect asupra operării cuptorului.
Cronometru numărătoare directă	Monitorizează durata de rulare a funcției. Cronometru numărătoare directă - îl puteți porni și opri.

### 7.2 Modul de setare: Funcțiile ceasului

Cum se setează ceasul	
Pasul 1	Apăsați: Timpul.
Pasul 2	Setarea timpului. Apăsați: OK.

Modul de setare a timpului de gătire	
Pasul 1	Alegeți funcția de gătire și setați temperatura.
Pasul 2	Apăsați:  .
Pasul 3	Setarea timpului. Apăsați: OK.

## Luați-o pe scurtătură!



Cum se alege opțiunea de final	
<b>Pasul 1</b>	Alegeți funcția de gătire și setați temperatura.
<b>Pasul 2</b>	Apăsați:  .
<b>Pasul 3</b>	Setați timpul de gătire.
<b>Pasul 4</b>	Apăsați: ● ● ● .
<b>Pasul 5</b>	Apăsați: Acțiunea de finalizare.
<b>Pasul 6</b>	Alegeți opțiunea preferată: Acțiunea de finalizare.
<b>Pasul 7</b>	Apăsați: OK. Repetați acțiunea până când afișajul prezintă ecranul principal.

Cum se efectuează pornire întârziată a gătirii	
<b>Pasul 1</b>	Setați funcția de gătire și temperatura.
<b>Pasul 2</b>	Apăsați:  .
<b>Pasul 3</b>	Setați timpul de gătire.
<b>Pasul 4</b>	Apăsați: ● ● ● .
<b>Pasul 5</b>	Apăsați: Pornire întârziată.
<b>Pasul 6</b>	Alegeți valoarea.
<b>Pasul 7</b>	Apăsați: OK. Repetați acțiunea până când afișajul prezintă ecranul principal.

Modul de extindere a duratei gătirii	
Când a mai rămas 10% din timpul de gătire și mâncarea pare să nu fie gata, puteți să extindeți durata gătirii. De asemenea, puteți modifica funcția de gătire.	

# MODUL DE UTILIZARE: ACCESORII

## Modul de extindere a duratei gătirii

Apăsăți **+1min** pentru a extinde durata gătitului.

## Cum se schimbă setările cronometrului

**Pasul 1**

Apăsăți: 

**Pasul 2**

Setați valoarea cronometrului.

**Pasul 3**

Apăsăți: **OK**.

Puteți modifica timpul setat în orice moment al gătirii.

## 8. MODUL DE UTILIZARE: ACCESORII

### 8.1 Introducerea accesoriilor

O mică proeminență în partea de sus crește siguranța. Proeminențele sunt, de asemenea, dispozitive anti-răsturnare. Muchia ridicată din jurul raftului împiedică alunecarea vaselor de pe raft.

#### Raft sârmă:

Împingeți raftul între șinele de ghidaj ale suportului raftului.

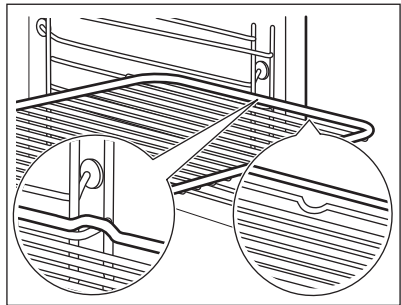

#### Tavă de gătit / Cratiță adâncă:

Împingeți tava între șinele de ghidaj ale nivelului raftului.

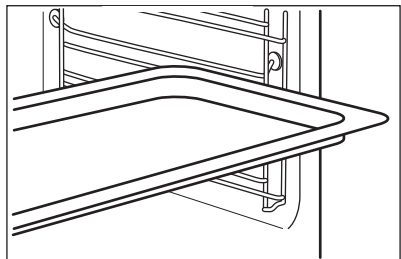

## Raft sârmă, Tavă de gătit / Cratiță adâncă:

Împingeți tava între barele de ghidaj ale suportului raftului și raftul de sârmă pe barele de ghidaj de sus.

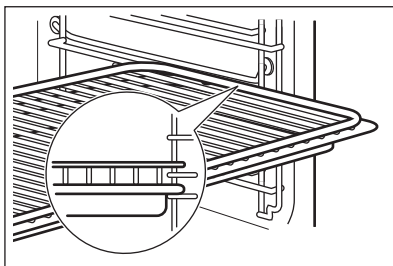

## 8.2 Senzor de gătire

Senzor de gătire- măsoară temperatura din interiorul alimentului. Se poate folosi cu fiecare funcție de gătire.

### Există două temperaturi care trebuie setate:

$^{\circ}\text{C}$ Temperatura cuptorului: minim 120°C.	 Temperatura zonei de mijloc.
--	---

### Pentru rezultate optime de gătire:

Ingredientele trebuie să fie la temperatura camerei.	Nu se va utiliza pentru preparate lichide.	În timpul gătirii trebuie să rămână în preparat.
--	--	--

Cuptorul calculează un timp aproximativ pentru sfârșitul gătirii. Aceasta depinde de cantitatea de alimente, funcția setată la cuptor și de temperatură.

## Modul de utilizare: Senzor de gătire

<b>Pasul 1</b>	Porniți cuptorul.	
<b>Pasul 2</b>	Setați o funcție de încălzire și, dacă este necesar, temperatura cuptorului.	
<b>Pasul 3</b>	Introduceți: Senzor de gătire.	
<b>Carne, pasăre și pește</b>	<b>Caserolă</b>	

# MODUL DE UTILIZARE: ACCESORII

Introduceți vârful Sensor de gătire în mijlocul bucății de carne, pește, în cea mai groasă parte, dacă este posibil. Asigurați-vă că cel puțin 3/4 din Sensor de gătire se află în interiorul preparatului.

Introduceți vârful Sensor de gătire exact în mijlocul caserolei. Sensor de gătire trebuie să rămână într-un loc fix în timpul gătirii. Folosiți un ingredient solid pentru a realiza acest lucru. Utilizați marginea vasului de copt pentru a susține mânerul din silikon al Sensor de gătire. Vârful Sensor de gătire nu trebuie să atingă fundul vasului de copt.

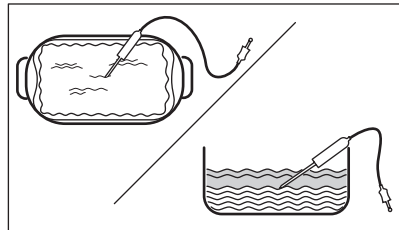
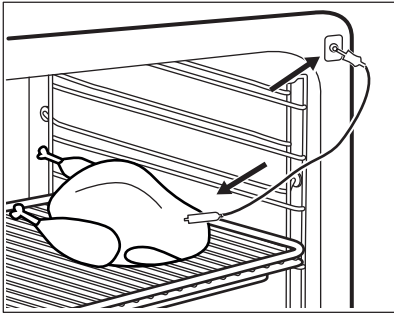

**Pasul 4** Introduceți Sensor de gătire în priză din partea frontală a cuptorului. Afișajul indică temperatura curentă a: Sensor de gătire.

**Pasul 5**  - apăsați pentru a seta temperatura zonei de mijloc a senzorului.

**Pasul 6**

- • • - apăsați pentru a seta opțiunea preferată:
- Sonor alarmă - când mâncarea ajunge la temperatura zonei de mijloc, este emis un semnal.
- Sonor alarmă și terminare gătire - când mâncarea ajunge la temperatura zonei de mijloc, este emis un semnal și cuptorul se oprește.

**Pasul 7** Selectați opțiunea și apăsați în mod repetat: **OK** pentru a accesa ecranul principal.

**Pasul 8** Apăsați: **START** .  
Când alimentul atinge temperatura setată, este emis semnalul sonor. Puteți alege să opriți sau să continuați gătitul pentru a vă asigura că mâncarea este bine făcută.

**Pasul 9** Scoateți conectorul Sensor de gătire din priză și preparatul din cuptor.



## **AVERTISMENT!**

Pericol de arsuri deoarece Sensor de gătire devine fierbinte. Aveți grijă atunci când îl deconectați și îl scoateți din mâncare.



**Luăți-o pe scurtătură!**

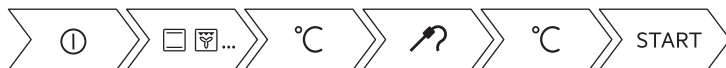

## 9. FUNCȚII SUPLIMENTARE

### 9.1 Cum se salvează: Favorite

Puteți salva setările favorite, cum ar fi funcția de gătit, durata gătirii, temperatura sau funcția de curățare. Puteți salva 3 setări favorite.

<b>Pasul 1</b>	Porniți cuptorul.
<b>Pasul 2</b>	Selectați setarea preferată.
<b>Pasul 3</b>	Apăsați: ☰. Selectați: Favorite.
<b>Pasul 4</b>	Selectați: Salvare setări curente.
<b>Pasul 5</b>	Apăsați + pentru a adăuga setarea la lista de: Favorite. Apăsați OK.
<p>↶ - apăsați pentru a reseta setarea.                  ⊗ - apăsați pentru a anula setarea.</p>	

### 9.2 Funcția blocare

Această funcție previne schimbarea accidentală a funcției de gătit.



<b>Pasul 1</b>	Porniți cuptorul.
<b>Pasul 2</b>	Setați o funcție de gătit.
<b>Pasul 3</b>	☆, ⏸ - apăsați în același timp pentru a porni funcția.
Pentru a opri funcția blocare, repetați pasul 3.	

### 9.3 Oprirea automată

Din motive de siguranță, cuptorul se oprește după o perioadă dacă o funcție de gătit este activă și nu modificați nicio setare.

## INFORMAȚII ȘI SFATURI

---

 (°C)	 (h)
30 - 115	12.5
120 - 195	8.5
200 - 245	5.5
250 - maxim	3

Oprirea automată nu funcționează cu aceste funcții: Iluminare cuptor, Senzor de gătire, Timp de terminare, Gătire la temp. scăzută.

### 9.4 Suflanta cu aer rece

Atunci când cuptorul funcționează, suflanta cu aer rece pornește automat pentru a menține reci suprafețele cuptorului. Dacă opriți cuptorul, suflanta cu aer rece continuă să funcționeze până când cuptorul se răcește.

## 10. INFORMAȚII ȘI SFATURI

---

### 10.1 Recomandări pentru gătit



Temperatura și duratele de gătire din tabele au rol consultativ. Acestea depind de rețete și de calitatea și cantitatea ingredientelor utilizate.





Cuptorul dumneavoastră poate să aibă un alt comportament la coacere/frigere față de cuptorul de până acum. Sfaturile de mai jos prezintă setările recomandate pentru temperatură, durata gătirii și poziția raftului pentru anumite tipuri de alimente.

Dacă nu puteți găsi setările pentru o rețetă specială, căutați alta similară.

Pentru mai multe recomandări de gătire, consultați tabelele de gătit de pe site-ul nostru web. Pentru a găsi Sfaturile la gătire, consultați numărul PNC de pe plăcuța cu datele tehnice aflată pe cadrul frontal al cavității cuptorului.



### 10.2 Aer cald umed

Pentru cele mai bune rezultate, respectați sugestiile din tabelul de mai jos.

		 (°C)		 (min)
Rulouri dulci, 16 bucăți	tavă de gătit sau tavă de colectare	180	2	25 - 35
Ruladă	tavă de gătit sau tavă de colectare	180	2	15 - 25
Pește întreg, 0,2 kg	tavă de gătit sau tavă de colectare	180	3	15 - 25
Prăjituri, 16 bucăți	tavă de gătit sau tavă de colectare	180	2	20 - 30
Pricomigdale, 24 bucăți	tavă de gătit sau tavă de colectare	160	2	25 - 35
Brioșe, 12 bucăți	tavă de gătit sau tavă de colectare	180	2	20 - 30
Pateuri sărate, 20 bucăți	tavă de gătit sau tavă de colectare	180	2	20 - 30
Fursecuri, 20 bucăți	tavă de gătit sau tavă de colectare	140	2	15 - 25
Mini tarte, 8 bucăți	tavă de gătit sau tavă de colectare	180	2	15 - 25

## 10.3 Aer cald umed - accesoriile recomandate

Folosiți forme și recipiente în culori închise, fără reflexie. Acestea absorb mai bine căldura decât vasele deschise la culoare și cu reflexie.

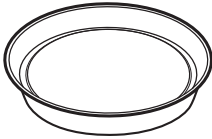
			
Tigaie de pizza	Tavă de copt	Ramekin-uri	Tavă rotundă pentru tarte







# INFORMAȚII ȘI SFATURI







Culoare închisă, fără reflexie Diametru de 28 cm	Culoare închisă, fără reflexie Diametru de 26 cm	Ceramică Diametru de 8 cm, înălțime de 5 cm	Culoare închisă, fără reflexie Diametru de 28 cm
---	---	--	---

## 10.4 Tabelele de gătit pentru institutele de testare

### Informații pentru institutele de testare

Teste conforme cu: EN 60350, IEC 60350.

 <b>COACERE PE UN SINGUR NIVEL. Coacerea în forme</b>				
		 (°C)	 (min)	
Pandișpan fără grăsimi	Aer cald cu ventilatie	140 - 150	35 - 50	2
Pandișpan fără grăsimi	Încalzire sus si jos	160	35 - 50	2
Plăcintă cu mere, 2 forme Ø20 cm	Aer cald cu ventilatie	160	60 - 90	2
Plăcintă cu mere, 2 forme Ø20 cm	Încalzire sus si jos	180	70 - 90	1





 <b>COACERE PE UN SINGUR NIVEL. Biscuiți</b>				
 <b>Utilizați raftul de pe al treilea nivel.</b>				
		 (°C)	 (min)	
Biscuit sfărâmișos / Patiserie	Aer cald cu ventilatie	140	25 - 40	
Biscuit sfărâmișos / Patiserie, preîncălziți cuptorul gol	Încalzire sus si jos	160	20 - 30	



## COACERE PE UN SINGUR NIVEL. Biscuiți







Utilizați raftul de pe al treilea nivel.

		 (°C)	 (min)
Prăjituri mici, 20 bucăți pe tavă, preîncălziți cuptorul gol	Aer cald cu ventilatie	150	20 - 35
Prăjituri mici, 20 bucăți pe tavă, preîncălziți cuptorul gol	Încalzire sus si jos	170	20 - 30



## COACERE PE MAI MULTE NIVELURI. Biscuiți

		 (°C)	 (min)	
Biscuit sfărâmicios / Patiserie	Aer cald cu ventilatie	140	25 - 45	1 / 4
Prăjituri mici, 20 bucăți pe tavă, preîncălziți cuptorul gol	Aer cald cu ventilatie	150	23 - 40	1 / 4
Pandispan fără grăsimi	Aer cald cu ventilatie	160	35 - 50	1 / 4

# ÎNGRIJIREA ȘI CURĂȚAREA



## GRĂTAR



Preîncălziți cuptorul gol timp de 5 minute.



Grătar cu setarea maximă a temperaturii.



(min)



Pâine prăjită

Grill

1 - 3

5

Friptură de vită, întoarceți la jumătatea duratei de gătit

Grill

24 - 30

4

## 11. ÎNGRIJIREA ȘI CURĂȚAREA



### AVERTISMENT!

Consultați capitolele privind siguranța.

### 11.1 Note cu privire la curățare



#### Agenți de curățare

Curățați partea din față a cuptorului cu o lavetă moale, apă caldă și un detergent neutru.

Folosiți o soluție de curățare pentru curățarea suprafețelor metalice.

Curățați petele cu un detergent neutru.



#### Utilizarea zilnică

Curățați cavitatea după fiecare utilizare. Acumularea de grăsimi sau de orice alte reziduuri poate produce un incendiu.

Nu țineți alimentele în cuptor pentru mai mult de 20 de minute. Uscați cavitatea cu o lavetă moale după fiecare utilizare.

 <p><b>Accesorii</b></p>	<p>Curățați toate accesoriile după fiecare utilizare și uscați-le. Folosiți o lavetă moale cu apă caldă și un detergent neutru. Nu curățați accesoriile în mașina de spălat vase.</p>
	<p>Nu curățați accesoriile anti-aderente folosind un agent de curățare abraziv sau obiecte cu muchii ascuțite.</p>

## 11.2 Cum se scot: Suporturile pentru raft

Scoateți suporturile raftului pentru a curăța cuptorul.

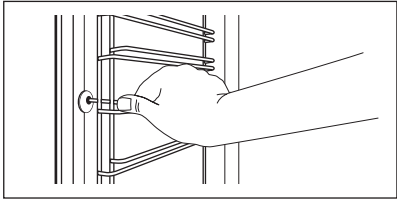
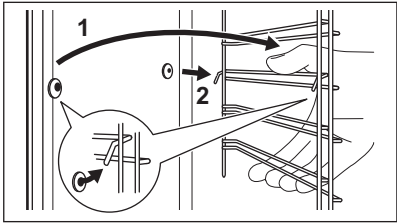
<b>Pasul 1</b>	Opriti cuptorul și așteptați să se răcească.	
<b>Pasul 2</b>	Trageți partea din față a suportului pentru rafturi și îndepărtați-o de peretele lateral.	
<b>Pasul 3</b>	Trageți partea din spate a suportului pentru raft și îndepărtați-o de peretele lateral și îndepărtați.	
<b>Pasul 4</b>	Instalați suporturile pentru raft în ordine inversă. Știfturile de fixare de pe ghidajele telescopice trebuie să fie îndreptate spre față.	

## 11.3 Modul de utilizare: Curățare pirolitică



Curățați cuptorul cu Curățare pirolitică.

	<p><b>AVERTISMENT!</b> Există pericolul de arsuri.</p>
--	--

	<p><b>ATENȚIE!</b> Dacă sunt instalate alte aparate în același compartiment, nu le utilizați simultan cu această funcție. Acest lucru poate deteriora cuptorul.</p>
--	---

Înainte de Curățare pirolitică:		
<p>Opriti cuptorul și așteptați să se răcească.</p>	<p>Scoateți toate accesoriile și suporturile rafturilor detașabile.</p>	<p>Curățați podeaua cuptorului și geamul de la interior al ușii folosind apă caldă, o lavetă moale și un detergent neutru.</p>

# ÎNGRIJIREA ȘI CURĂȚAREA

Pasul 1	Pasul 2	Pasul 3
Porniți cuptorul.	Apăsați:  / Curățare	Selectați modul de curățare.
Opțiune	Mod de curățare	Durată
Curățare pirolitică, rapidă	Curățare ușoară	1 h
Curățare pirolitică, normală	Curățare normală	1 h 30 min
Curățare pirolitică, intensă	Curățare profundă	3 h
 Când începe curățarea, ușa cuptorului se blochează și becul se stinge. Ventilatorul de răcire funcționează la o viteză mai ridicată.		
STOP - apăsați pentru a opri curățarea înainte de finalizare. Nu utilizați cuptorul înainte ca simbolul de blocare a ușii să dispară de pe afișaj.		

## La terminarea curățării:

Oprii cuptorul și așteptați să se răcească.	Curățați cavitatea cu o lavetă moale.	Îndepărtați reziduurile de la baza cavității.
---	---------------------------------------	---

## 11.4 Semnal De Reamintire La Curățare

Când apare semnalul de reamintire, se recomandă curățarea.

Utilizați funcția: Curățare pirolitică.

## 11.5 Cum se scoate și se montează: Ușa

Puteți scoate ușa și panourile de sticlă de la interior pentru a le curăța. Numărul panourilor de sticlă este diferit în funcție de model.



### AVERTISMENT!

Ușa este grea.



### ATENȚIE!

Manevrați sticla cu grijă, în special în preajma marginilor panoului frontal. Sticla se poate sparge.

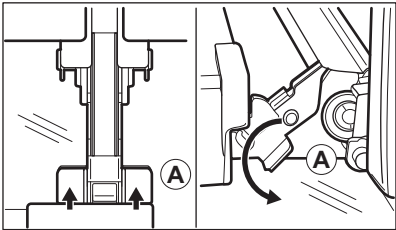
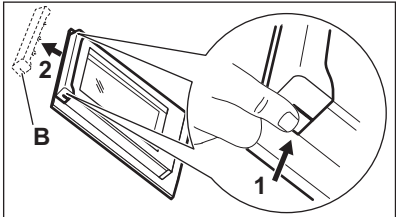
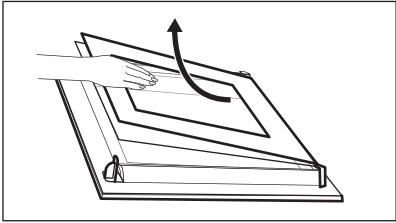

<b>Pasul 1</b>	Deschideți ușa complet.	
<b>Pasul 2</b>	Ridicați și apăsați pârghiile de fixare (A) de pe cele două balamale ale ușii.	
<b>Pasul 3</b>	Închideți ușa cuptorului până la prima poziție de deschidere (la un unghi de aproximativ 70°). Țineți ușa din ambele părți și scoateți-o din cuptor ținând-o la un unghi îndreptat în sus. Puneți ușa cu partea exterioră în jos pe o lavetă moale așezată pe o suprafață stabilă.	
<b>Pasul 4</b>	Țineți garnitura ușii (B) pe partea superioară a ușii de ambele părți și apăsați-o către interior pentru a elibera clema.	
<b>Pasul 5</b>	Trageți garnitura ușii spre față pentru a o scoate.	
<b>Pasul 6</b>	Țineți panourile de sticlă ale ușii de marginea superioară unul câte unul și trageți-le în sus din ghidaj.	
<b>Pasul 7</b>	Curățați panoul de sticlă cu apă și săpun. Uscați cu grijă panoul de sticlă. Nu curățați panourile de sticlă în mașina de spălat vase.	
<b>Pasul 8</b>	După curățare urmați pașii de mai sus în ordine inversă.	
<b>Pasul 9</b>	Mai întâi instalați panoul mai mic, apoi cel mare și ușa.	

## 11.6 Cum se înlocuiește: Bec



### AVERTISMENT!

Pericol de electrocutare.  
Becul poate fi fierbinte.

## Înainte de a schimba becul:

Etapa 1	Etapa 2	Etapa 3
Opriti cuptorul. Așteptați până când cuptorul este rece.	Deconectați cuptorul de la sursa de alimentare electrică.	Puneți o lavetă pe fundul cavității.

## Becul de sus

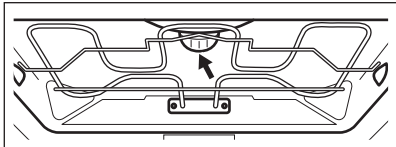
<b>Pasul 1</b>	Rotiți capacul de sticlă și scoateți-l.	
<b>Pasul 2</b>	Curățați capacul de sticlă.	
<b>Pasul 3</b>	Înlocuiți becul cu un bec adecvat rezistent la o temperatură de 300 °C.	
<b>Pasul 4</b>	Montați capacul de sticlă.	

## Lampă laterală

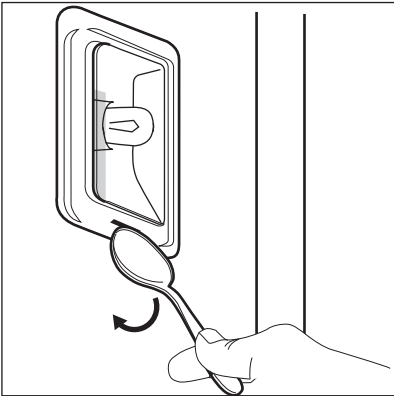
<b>Pasul 1</b>	Scoateți suportul din stânga al raftului pentru a avea acces la bec.	
<b>Pasul 2</b>	Folosiți un obiect îngust, neascuțit (de ex. o linguriță) pentru a scoate capacul de sticlă.	
<b>Pasul 3</b>	Curățați capacul de sticlă.	
<b>Pasul 4</b>	Înlocuiți becul cu un bec adecvat rezistent la o temperatură de 300 °C.	
<b>Pasul 5</b>	Montați capacul de sticlă.	
<b>Pasul 6</b>	Montați suporturile raftului din stânga.	



## 12. DEPANARE





### AVERTISMENT!

Consultați capitolele privind siguranța.

## 12.1 Ce trebuie făcut dacă...

 <b>Cuptorul nu pornește sau nu se încălzește</b>	
 <b>Cauză posibilă</b>	 <b>Soluție</b>
Cuptorul nu este conectat la o sursă electrică sau este conectat incorect.	Verificați dacă cuptorul este conectat corect la sursa de curent.
Ceasul este nereset.	Setați ceasul, pentru detalii consultați capitolul „Funcțiile ceasului”, Modul de setare: Funcțiile ceasului.
Ușa nu este închisă corect.	Închideți ușa complet.
Siguranța este arsă.	Verificați dacă siguranța este cauza problemei. Dacă reappare problema cu siguranța, contactați un electrician calificat.
Dispozitivul Blocare acces copii de la cuptor este activat.	Consultați capitolul „Meniu”, Submeniu pentru: Opțiuni.

 <b>Componente</b>	
 <b>Descriere</b>	 <b>Soluție</b>
Becul este ars.	Înlocuiți becul, pentru detalii consultați capitolul „Îngrijirea și curățarea”, Cum se înlocuiește: Bec.



Pana de curent întrerupe întotdeauna curățarea. Repetați curățarea dacă a fost întreruptă de o pană de curent.

## 12.2 Modul de gestionare: Coduri de eroare

Când apar erorile software, afișajul prezintă mesajul de eroare.

În această secțiune veți găsi lista cu probleme pe care le puteți gestiona singuri.

# EFICIENȚĂ ENERGETICĂ

 Codul și descrierea	 Soluție
C2 - Senzor de gătire se află în cavitatea cuptorului în timpul Curățare pirolitică.	Scoateți Senzor de gătire.
C3 - ușa nu este închisă complet în timpul Curățare pirolitică.	Inchideți usa.
F111 - Senzor de gătire nu este introdus corect în priză.	Introduceți complet Senzor de gătire în priză.
F240, F439 - câmpurile tactile de pe afișaj nu funcționează corect.	Curățați suprafața afișajului. Asigurați-vă că nu există mizerie pe câmpurile tactile.
F908 - sistemul cuptorului nu se poate conecta la panoul de comandă.	Oprii și porniți din nou cuptorul.

## 12.3 Date pentru service

Dacă nu puteți găsi singur o soluție la problemă, adresați-vă comerciantului sau unui Centru de service autorizat.

Datele necesare centrului de service se găsesc pe plăcuța cu date tehnice. Plăcuța cu datele tehnice se află pe cadrul frontal al cavității cuptorului. Nu scoateți plăcuța cu date tehnice din interiorul cuptorului.

Vă recomandăm să notați datele aici:	
Model (MOD.)	.....
Numărul produsului (PNC)	.....
Numărul de serie (S.N.)	.....

## 13. EFICIENȚĂ ENERGETICĂ

### 13.1 Informații produs și Fișă cu informații produsbritanice privind proiectarea ecologică și etichetarea energetică

Denumirea furnizorului	AEG
Identificarea modelului	BPE742380M 944188629 BPK742380M 944188630

Index de eficiență energetică	61.2	
Clasă de eficiență energetică	A++	
Consum de energie cu o încărcătură standard, modul convențional	1.09 kWh/ciclu	
Consum de energie cu o încărcare standard, în modul ventilație	0.52 kWh/ciclu	
Număr de cavități	1	
Sursă de căldură	Energie electrică	
Volumul	71 l	
Tip cuptor	Cuptor încorporabil	
Masă	BPE742380M	35.5 kg
	BPK742380M	35.5 kg

\* Pentru Uniunea Europeană conform cu Reglementările UE 65/2014 și 66/2014.  
Pentru Republica Belarus conform cu STB 2478-2017, Anexa G; STB 2477-2017, Anexele A și B.  
Pentru Ucraina conform cu 568/32020.

Clasa de eficiență energetică nu se aplică pentru Rusia.

EN 60350-1 - Aparate de gătit electrocasnice - Partea 1: Gamă, cuptoare, cuptoare cu abur și grill-uri - Metode pentru măsurarea performanței.

## 13.2 Economisirea energiei



Cuptorul dispune de unele funcții care vă ajută la economisirea energiei în timpul procesului zilnic de gătit.

Asigurați-vă că ușa cuptorului este închisă în timpul funcționării cuptorului. Nu deschideți ușa cuptorului prea des în timpul gătirii. Mențineți curată garnitura ușii și asigurați-vă că este bine fixată în poziție.

Folosiți vase din metal pentru a îmbunătăți economia de energie.

Când este posibil, nu preîncălziți cuptorul înainte de a găti.

Faceți pauze cât mai mici între două coaceri atunci când pregătiți câteva preparate simultan.

### Gătitul cu ventilator

Atunci când este posibil, folosiți funcțiile de gătit cu ventilator pentru a economisi energie.

### Căldura reziduală

Dacă este activat un program cu selectare Durată sau Sfârșit și durata de gătit este mai mare de 30 de min, elementele de încălzire se opresc automat mai devreme la unele funcții ale cuptorului.

# STRUCTURA MENIULUI

---

Ventilatorul și becul continuă să funcționeze. Atunci când opriți cuptorul, afișajul prezintă căldura reziduală. Căldura poate fi utilizată pentru menținerea alimentelor calde. Când durata gătirii este mai mare de 30 de min, reduceți temperatura cuptorului cu cel puțin 3 - 10 min înainte de a termina gătitul. Căldura reziduală din interiorul cuptorului va continua să gătească.

Folosiți căldura reziduală pentru a încălzi alte preparate.

## Menținerea caldă a alimentelor

Alegeți setarea pentru cea mai mică temperatură posibilă pentru a folosi căldura reziduală și menține o mâncare caldă. Indicatorul căldurii reziduale sau al temperaturii apare pe afișaj.

## Gătirea cu becul stins

Opriți becul pe durata gătirii. Porniți-l doar atunci când este necesar.

## Aer cald umed

Funcție concepută să economisească energia în timpul gătirii.

Atunci când folosiți această funcție, becul se stinge automat după 30 de sec. Puteți aprinde din nou becul, însă această acțiune va reduce economiile de energie estimate.

## 14. STRUCTURA MENIULUI

---

### 14.1 Meniu

Apăsați  pentru a deschide Meniu.

Element din meniu		Utilizare
Gătire asistată		Listează programele automate.
Curățare		Listează programele de curățare.
Favorite		Listează setările favorite.
Opțiuni		Pentru a seta configurația cuptorului.
Setări	Configurare	Pentru a seta configurația cuptorului.
	Service	Indică versiunea software și configurația.

### 14.2 Submeniu pentru: Curățare

Submeniu	Utilizare
Curățare pirolitică, rapidă	Durata: 1 h.
Curățare pirolitică, normală	Durata: 1 h 30 min.
Curățare pirolitică, intensă	Durata: 3 h.

## 14.3 Submeniu pentru: Opțiuni

Submeniu	Utilizare
Iluminare cuptor	Aprinde și stinge becul.
Blocare acces copii	Previne activarea accidentală a cuptorului. Când opțiunea este pornită, textul „Blocare acces copii” apare pe afișaj când porniți cuptorul. Pentru a permite utilizarea cuptorului, alegeți literele din cod în ordine alfabetică. Atunci când Blocare acces copii este pornită și cuptorul este stins, ușa cuptorului este blocată. Accesul la cronometru, utilizarea de la distanță și becul este disponibil cu Blocare acces copii.
Încălzire rapidă	Scurtează durata încălzirii. Acest lucru este valabil doar pentru anumite funcții ale cuptorului.
Semnal De Reamintire La Curățare	Pornește și oprește reamintirea.
Indicare timp	Pornește și oprește ceasul.
Stil ceas digital	Schimbă formatul indicării timpului afișat.

## 14.4 Submeniu pentru: Configurare

Submeniu	Descriere
Limba	Setează limba cuptorului.
Luminozitate display	Setează luminozitatea afișajului.
Tonul de la taste	Pornește și oprește tonul câmpurilor tactile. Nu este posibilă oprirea tonului pentru: ①.
Volum la apăsare taste	Setează volumul tonurilor și semnalelor de la taste.
Timpul	Setează ora și data curentă.

# ESTE SIMPLU!

## 14.5 Submeniu pentru: Service





Submeniu	Descriere
Modul demo	Codul de activare / dezactivare: 2468
Versiunea software	Informații despre versiunea software.
Resetati toate opțiunile	Restabilește setările din fabrică.

## 15. ESTE SIMPLU!



### Înainte de prima utilizare trebuie să setați

Limba	Luminozitate display	Tonul de la taste	Volum la apăsarea taste	Timpul
-------	----------------------	-------------------	-------------------------	--------

### Familiarizați-vă cu pictogramele de bază de pe panoul de comandă și afișaj:

 Pornit / Oprit	 Meniu	 Favorite	 Cronometru	 Senzor de gătire	START / STOP
---	--	---	---	---	--------------



### Începeți să folosiți cuptorul



<b>Pornire rapidă</b>	Porniți cuptorul și începeți gătitul cu temperatura și durata implicată pentru funcție.	<b>Pasul 1</b>	<b>Pasul 2</b>	<b>Pasul 3</b>
		Apăsați lung: 	 ... - selectați funcția preferată.	Apăsați: START
<b>Oprire rapidă</b>	Oprește cuptorul în orice moment, din orice ecran sau mesaj.	 - apăsați lung până când cuptorul se stinge.		

### Începeți gătitul

<b>Pasul 1</b>	<b>Pasul 2</b>	<b>Pasul 3</b>	<b>Pasul 4</b>	<b>Pasul 5</b>
----------------	----------------	----------------	----------------	----------------



Începeți gătit				
 - apăsați pentru a porni cuptorul.	 ... - selectați funcția de gătit.	 - setați temperatura.	OK - apăsați pentru a confirma.	START - apăsați pentru a porni gătit.

Aflați cum să gătiți rapid				
<b>Folosiți programele automate sau aplicația pentru a găti rapid un preparat cu setările predefinite:</b>				
Gătire asistată	Pasul 1	Pasul 2	Pasul 3	Pasul 4
	Apăsați:  .	Apăsați:  .	Apăsați:  Gătire asistată.	Alegeți preparatul.

Pentru a seta durata de gătit folosiți funcțiile rapide	
<b>10% Ajutor finisare</b> Folosiți 10% Ajutor finisare pentru a adăuga o extindere de timp când a mai rămas 10% din durata gătirii.	Pentru a prelungi durata de gătit apăsați <b>+1min.</b>

## 16. LUAȚI-O PE SCURTĂTURĂ!

Aici puteți vedea toate scurtăturile utile. Le puteți găsi și în capitolele dedicate din manualul utilizatorului.

### Modul de setare Funcții de încălzire



### Modul de setare Gătire asistată



### Modul de setare Durată gătit

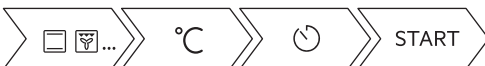

# LUAȚI-O PE SCURTĂTURĂ!

---

**Întârzierea: Pornirea și terminarea gătirii**

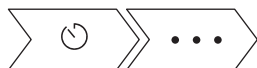

**Anularea: Setarea cronometrului**





**Modul de utilizare: Senzor de gătire**



## 17. INFORMAȚII PRIVIND MEDIUL

---

Reciclați materialele marcate cu simbolul . Pentru a recicla ambalajele, acestea trebuie puse în containerele corespunzătoare. Ajuțați la protejarea mediului și a sănătății umane și la reciclarea deșeurilor din aparatele electrice și electrocasnice. Nu aruncați aparatele marcate cu acest simbol  împreună cu deșeurile menajere. Returnați produsul la centrul local de reciclare sau contactați administrația orașului dvs.

## NA DOSIAHNUTIE PERFEKTNÝCH VÝSLEDKOV

Ďakujeme, že ste si vybrali tento výrobok značky AEG. Vytvorili sme ho, aby vám poskytol bezchybný výkon na mnoho rokov, pričom sme použili inováčné technológie, ktoré pomáhajú zjednodušovať život – funkcie, ktoré nenájdete u bežných spotrebičov. Venujte, prosím, niekoľko minút tomuto návodu a dôkladne si ho prečítajte, aby ste svoj spotrebič mohli využívať čo najlepšie.

Navštívte našu stránku, kde nájdete:



Rady týkajúce sa používania, brožúry, návody na riešenie problémov a informácie o servise a opravách:

**[www.aeg.com/support](http://www.aeg.com/support)**



Zaregistrujte si výrobok a využite tak ešte lepší servis:

**[www.registreaeg.com](http://www.registreaeg.com)**



Pre váš spotrebič si môžete zakúpiť príslušenstvo, spotrebný materiál a originálne náhradné diely:

**[www.aeg.com/shop](http://www.aeg.com/shop)**

## STAROSTLIVOSŤ O ZÁKAZNÍKA A ZÁKAZNÍCKY SERVIS

Vždy používajte originálne náhradné diely.

Ak potrebujete kontaktovať autorizované servisné stredisko, uistite sa, že máte k dispozícii nasledujúce údaje: Model, číslo výrobku, sériové číslo.

Tieto informácie nájdete na typovom štítku.

 Upozornenie / Výstražné a bezpečnostné informácie

 Všeobecné informácie a tipy

 Informácie o životnom prostredí

Vyhradzujeme si právo na zmeny bez predchádzajúceho upozornenia.

## OBSAH

<b>1. BEZPEČNOSTNÉ INFORMÁCIE.....</b>	<b>556</b>	<b>2.8 Likvidácia.....</b>	<b>562</b>
1.1 Bezpečnosť detí a zraniteľných osôb.....	557	<b>3. POPIS VÝROBKU.....</b>	<b>562</b>
1.2 Všeobecná bezpečnosť.....	557	3.1 Všeobecný prehľad.....	562
<b>2. BEZPEČNOSTNÉ POKYNY.....</b>	<b>558</b>	3.2 Príslušenstvo.....	563
2.1 Montáž.....	558	<b>4. AKO ZAPNÚŤ A VYPNÚŤ RÚRU.....</b>	<b>563</b>
2.2 Zapojenie do elektrickej siete.....	559	4.1 Ovládací panel.....	563
2.3 Použitie.....	560	4.2 Displej.....	564
2.4 Starostlivosť a čistenie.....	561	<b>5. PRED PRVÝM POUŽITÍM.....</b>	<b>566</b>
2.5 Pyrolytické čistenie.....	561	5.1 Prvé čistenie.....	566
2.6 Vnútorné osvetlenie.....	562	5.2 Prvé pripojenie.....	566
2.7 Servis.....	562		

# BEZPEČNOSTNÉ INFORMÁCIE

---

5.3 Počiatočný predohrev.....	566	11.2 Vybratie: Zasúvacie lišty.....	582
<b>6. KAŽDODENNÉ POUŽÍVANIE.....</b>	<b>566</b>	<b>11.3 Spôsob používania:</b>	
6.1 Ako nastaviť: Funkcie ohrevu.....	567	Čistenie pyrolýzou.....	582
6.2 Nastavenie:		11.4 Pripomenka čistenia.....	583
Sprievodca pečením.....	567	11.5 Vybratie a inštalácia: Dvierka....	583
6.3 Funkcie ohrevu.....	568	11.6 Výmena: Osvetlenie.....	584
6.4 Poznámky k: Vlhký		<b>12. RIEŠENIE PROBLÉMOV.....</b>	<b>586</b>
horúci vzduch.....	570	12.1 Čo robiť, ak.....	586
<b>7. ČASOVÉ FUNKCIE.....</b>	<b>570</b>	12.2 Ako postupovať:	
7.1 Popis časových funkcií.....	570	Poruchové kódy.....	586
7.2 Ako nastaviť: Časové funkcie.....	571	12.3 Servisné údaje.....	587
<b>8. POUŽÍVANIE: PRÍSLUŠENSTVO.....</b>	<b>573</b>	<b>13. ENERGETICKÁ ÚČINNOSŤ.....</b>	<b>587</b>
8.1 Vloženie príslušenstva.....	573	13.1 Informácie o výrobku a informačný	
8.2 Teplotná sonda.....	574	list k výrobku*.....	587
<b>9. DOPLNKOVÉ FUNKCIE.....</b>	<b>576</b>	13.2 Úspora energie.....	588
9.1 Ako uložiť: Obľúbené.....	576	<b>14. ŠTRUKTÚRA PONUKY.....</b>	<b>589</b>
9.2 Blokovanie ovládania.....	576	14.1 Ponuka.....	589
9.3 Automatické vypínanie.....	577	14.2 Podponuka pre: Čistenie.....	589
9.4 Chladiaci ventilátor.....	577	14.3 Podponuka pre:	
<b>10. TYPY A RADY.....</b>	<b>577</b>	Voliteľné funkcie.....	590
10.1 Odporúčania pre varenie.....	577	14.4 Podponuka pre: Nastavenie.....	590
10.2 Vlhký horúci vzduch.....	578	14.5 Podponuka pre: Servis.....	591
10.3 Vlhký horúci vzduch –		<b>15. JE TO JEDNODUCHÉ!.....</b>	<b>591</b>
odporúčané príslušenstvo.....	578	<b>16. POUŽITE SKRATKU!.....</b>	<b>592</b>
10.4 Tabuľky pečenia pre skúšobné		<b>17. OCHRANA ŽIVOTNÉHO PROSTREDIA.....</b>	
inštitúty.....	579	593	
<b>11. OŠETROVANIE A ČISTENIE.....</b>	<b>581</b>		
11.1 Poznámky k čisteniu.....	581		

## 1. ⚠ BEZPEČNOSTNÉ INFORMÁCIE

---

Pred inštaláciou a používaním spotrebiča si pozorne prečítajte priložený návod na používanie. Výrobca nezodpovedá za zranenia ani za škody spôsobené nesprávnou montážou alebo používaním. Tieto pokyny uskladnite na bezpečnom a prístupnom mieste, aby ste do nich mohli v budúcnosti nahliadnuť.

## 1.1 Bezpečnosť detí a zraniteľných osôb

- Tento spotrebič smú používať deti staršie ako 8 rokov a osoby so zníženou fyzickou, zmyslovou alebo psychickou spôsobilosťou alebo nedostatkom skúseností a znalostí, iba ak sú pod dozorom zodpovednej osoby alebo ak boli zodpovednou osobou poučené o bezpečnom používaní spotrebiča a rozumejú prípadným rizikám. Deti do 8 rokov a osoby s vysokou mierou postihnutia nesmú mať prístup k spotrebiču, pokiaľ nie sú pod nepretržitým dozorom.
- Deti by mali byť pod dozorom, aby sa zabezpečilo, že sa so spotrebičom nebudú hrať.
- Obaly vždy uschovajte mimo dosah detí a náležite ich zlikvidujte.
- **UPOZORNENIE:** Nedovoľte deťom ani domácim zvieratám priblížiť sa k spotrebiču počas prevádzky alebo keď sa ochladzuje. Prístupné časti sa počas používania zohrejú na vysokú teplotu.
- Ak má spotrebič detskú poistku, mala by byť zapnutá.
- Deti nesmú spotrebič bez dozoru čistiť ani vykonávať žiadnu údržbu na spotrebiči.

## 1.2 Všeobecná bezpečnosť

- Tento spotrebič je určený iba na prípravu jedál.
- Tento spotrebič je určený na jedno použitie v domácnosti v interiéri.
- Tento spotrebič sa môže používať v kanceláriách, hotelových hosťovských izbách, izbách s posteľou a raňajkami, v domovoch poľnohospodárskych hostí a iných podobných ubytovacích zariadeniach, ak takéto používanie nepresiahne (priemerné) úrovne používania v domácnosti.
- Nainštalovať tento spotrebič a vymeniť kábel smie iba na to kvalifikovaná osoba.
- Spotrebič nepoužívajte pred jeho nainštalovaním do nábytku určeného na zabudovanie.

# BEZPEČNOSTNÉ POKYNY

---

- Pred akoukoľvek údržbou opojte spotrebič od elektrickej siete.
- Ak je poškodený elektrický napájací kábel, musíte ho dať vymeniť u výrobcu, v autorizovanom servisnom stredisku alebo u kvalifikovanej osoby, aby sa predišlo nebezpečenstvu.
- UPOZORNENIE: Uistite sa, že je pred výmenou osvetlenia spotrebič vypnutý, aby ste sa vyhli riziku elektrického šoku.
- UPOZORNENIE: Spotrebič a jeho prístupné časti sa počas používania môžu značne zahriať. Nedotýkajte sa ohrevných článkov.
- Vždy používajte na vyberanie a vkladanie príslušenstva alebo riadu kuchynské rukavice.
- Používajte iba teplotnú sondu (sondu vnútornej teploty) odporúčanú pre tento spotrebič.
- Pri vyberaní zasúvacej lišty najskôr potiahnite jej prednú časť a potom zadnú časť smerom od bočných stien spotrebiča. Zasúvacie lišty nainštalujte v opačnom poradí.
- Na čistenie spotrebiča nepoužívajte parné čističe.
- Na čistenie skla dvierok nepoužívajte abrazívne prostriedky ani ostré kovové škrabky, pretože by mohli poškrabať povrch, čo môže spôsobiť rozbitie skla.
- Pred čistením pyrolýzou vyberte z vnútra rúry všetko príslušenstvo a odstráňte nadmerné usadeniny/rozliate nečistoty.

## 2. BEZPEČNOSTNÉ POKYNY

---

### 2.1 Montáž

**VAROVANIE!**

Tento spotrebič smie nainštalovať iba kvalifikovaná osoba.

- Odstráňte všetky obaly.
- Poškodený spotrebič neinštalujte ani nepoužívajte.
- Dodržiavajte pokyny na inštaláciu dodané so spotrebičom.
- Vždy dávajte pozor, ak presúvate spotrebič, pretože je ťažký. Vždy používajte ochranné rukavice a uzavretú obuv.
- Spotrebič neťahajte za rukoväť.

- Spotrebič nainštalujte na bezpečné a vhodné miesto, ktoré spĺňa požiadavky na inštaláciu.
- Dodržiavajte požadovanú minimálnu vzdialenosť od iných spotrebičov a nábytku.
- Pred namontovaním spotrebiča skontrolujte, či sa dvierka rúry otvárajú bez odporu.
- Spotrebič je vybavený elektrickým systémom chladenia. Ten musí byť napájaný z elektrickej siete.
- Vstavaná jednotka musí spĺňať požiadavky normy DIN 68930 na stabilitu.

Minimálna výška kuchynskej skrinky (minimálna výška skrinky pod pracovnou doskou)	578 (600) mm
Šírka kuchynskej skrinky	560 mm
Hĺbka kuchynskej skrinky	550 (550) mm
Výška prednej časti spotrebiča	594 mm
Výška zadnej časti spotrebiča	576 mm
Šírka prednej časti spotrebiča	595 mm
Šírka zadnej časti spotrebiča	559 mm
Hĺbka spotrebiča	567 mm
Hĺbka zabudovaného spotrebiča	546 mm
Hĺbka s otvorenými dvierkami	1027 mm
Minimálna veľkosť vetracieho otvoru. Otvor umiestnený na spodnej zadnej strane	560x20 mm
Dĺžka napájacieho kábla. Kábel sa nachádza v pravom rohu na zadnej strane	1500 mm
Montážne skrutky	4x25 mm

## 2.2 Zapojenie do elektrickej siete



### **VAROVANIE!**

Nebezpečenstvo požiaru a zásahu elektrickým prúdom.

- Všetky elektrické zapojenia by mal vykonať kvalifikovaný elektroinštalatér.
- Spotrebič musí byť uzemnený.
- Uistite sa, že parametre na typovom štítku sú kompatibilné s elektrickým napätím zdroja napájania.
- Vždy používajte správne nainštalovanú zásuvku odolnú proti nárazom.
- Nepoužívajte viaczásuvkové adaptéry ani predlžovacie káble.

# BEZPEČNOSTNÉ POKYNY

- Uistite sa, že zástrčka a prívodný elektrický kábel nie sú poškodené. Ak prívodný elektrický kábel spotrebiča treba vymeniť, túto operáciu smie urobiť iba pracovník autorizovaného servisného strediska.
- Nedovoľte, aby sa napájacie elektrické káble dotkli alebo dostali do blízkosti dvierok spotrebiča alebo výklenku pod spotrebičom najmä vtedy, keď sú dvierka horúce.
- Zariadenie na ochranu pred dotykom elektrických častí pod napätím a izolovaných častí treba namontovať tak, aby sa nedalo odstrániť bez nástrojov.
- Sieťovú zástrčku pripojte do sieťovej zásuvky až po dokončení inštalácie. Po inštalácii sa uistite, že máte prístup k sieťovej zástrčke.
- Ak je sieťová zásuvka uvoľnená, nezapájajte do nej sieťovú zástrčku.
- Spotrebič neodpájajte ťahaním za napájací kábel. Vždy ťahajte za sieťovú zástrčku.
- Použite iba správne odpájacie zariadenia: ochranné ističe alebo poistky (skrutkovacie poistky treba vybrať z držiaka), uzemnenia a stýkače.
- Elektrická sieť v domácnosti musí mať odpájacie zariadenie, ktoré umožní odpojenie spotrebiča od elektrickej siete na všetkých póloch. Vzdialenosť kontaktov odpájacieho zariadenia musí byť minimálne 3 mm.
- Skôr ako zapojíte sieťovú zástrčku do sieťovej zásuvky, úplne zavrite dvierka spotrebiča.
- Tento spotrebič sa dodáva s napájacou zástrčkou a napájacím káblom.

## 2.3 Použitie



### **VAROVANIE!**

Hrozí nebezpečenstvo poranenia, popálenín, zásahu elektrickým prúdom alebo výbuchu.

- Nemeňte technické parametre tohto spotrebiča.
- Uistite sa, že nie sú otvory vetrania zablokované.
- Spotrebič počas prevádzky nenechávajte bez dozoru.
- Spotrebič po každom použití vypnite.
- Pri otváraní dvierok spotrebiča počas jeho prevádzky buďte opatrní. Môže z neho uniknúť horúci vzduch.
- Spotrebič neobsluhujte s mokrymi rukami alebo keď je v kontakte s vodou.
- Na otvorené dvierka nevyvíjajte tlak.
- Spotrebič nepoužívajte ako pracovný alebo skladovací povrch.
- Dvierka spotrebiča otvárajte opatrne. Používanie prísad s alkoholom môže spôsobiť zmiešanie alkoholu a vzduchu.
- Pri otváraní dvierok zabráňte kontaktu iskier alebo otvoreného plameňa so spotrebičom.
- Horľavé látky ani predmety, ktoré sú nasiaknuté horľavými látkami, nekladte do spotrebiča, do jeho blízkosti ani naň.



### **VAROVANIE!**

Hrozí nebezpečenstvo poškodenia spotrebiča.

- Aby sa predišlo škode alebo zmene farby povrchovej úpravy:
  - Nedávajte priamo do spodnej časti spotrebiča riad alebo iné objekty.
  - Nedávajte priamo na dno dutiny spotrebiča alobal.
  - Nedávajte priamo do horúceho spotrebiča vodu.
  - Po ukončení prípravy pokrmu v rúre nenechávajte vlhký riad ani potraviny.
  - Pri odstraňovaní alebo inštalácii príslušenstva buďte opatrní.
- Zmena farby smaltu alebo ušľachtilej ocele nemá žiadny vplyv na výkon spotrebiča.



- Na vlhké koláče použite hlboký pekáč. Ovocné šťavy spôsobujú škvrny, ktoré môžu byť trvalé.
- Pri varení musia byť dvierka spotrebiča vždy zatvorené.
- Pri inštalácii spotrebiča za nábytkový panel (napr. dvere) zabezpečte, aby dvere neboli počas prevádzky spotrebiča nikdy zatvorené. Za zatvoreným nábytkovým panelom sa môže vytvoriť teplo a vlhkosť a môžu spôsobiť následné poškodenie spotrebiča, nábytku alebo podlahy. Nábytkový panel nezatvárajte, kým spotrebič po použití úplne nevychladne.

## 2.4 Starostlivosť a čistenie



### **VAROVANIE!**

Hrozí nebezpečenstvo poranenia, požiaru alebo poškodenia spotrebiča.

- Pred vykonávaním údržby spotrebič vypnite a vytiahnite jeho zástrčku zo sieťovej zásuvky.
- Skontrolujte, či je spotrebič studený. Existuje riziko, že sklenené panely môžu prasknúť.
- Ak sú sklenené panely dvierok poškodené, bezodkladne ich nechajte vymeniť. Obráťte sa na autorizované servisné stredisko.
- Pri vyberaní dvierok zo spotrebiča postupujte opatrne. Dvierka sú ťažké!
- Spotrebič pravidelne čistite, aby ste predišli znehodnoteniu povrchového materiálu.
- Spotrebič čistite vlhkou mäkkou handričkou. Používajte iba neutrálne saponáty. Nepoužívajte abrazívne výrobky, špongie s abrazívnou vrstvou, rozpúšťadlá ani kovové predmety.
- Ak používate sprej na čistenie rúr, dodržiavajte bezpečnostné pokyny na jeho obale.

## 2.5 Pyrolytické čistenie



### **VAROVANIE!**

Hrozí nebezpečenstvo poranenia / požiaru / chemických emisií (výparov) v pyrolytickom režime.

- Pred vykonaním funkcie pyrolytického samočistenia alebo postupu na prvé použitie odstráňte z vnútra rúry:
  - všetky zvyšky jedla, oleja alebo tuku a iné nečistoty.
  - všetky vyberateľné predmety (vrátane roštov, bočných zásuvných mriežok a pod., ktoré boli dodané s produktom), predovšetkým však nepriľnavé hrnce, panvice, pekáče, nástroje a pod.
- Pozorne si prečítajte všetky pokyny týkajúce sa pyrolytického čistenia.
- Keď je spustené pyrolytické čistenie, nepúšťajte deti k spotrebiču. Spotrebič sa veľmi zohreje a z predných chladiacich otvorov uniká horúci vzduch.
- Pyrolytické čistenie je proces využívajúci veľmi vysokú teplotu, pri ktorom môže dôjsť k tvorbe dymu zo zvyškov jedla a konštrukčných materiálov, preto používateľom dôrazne odporúčame:
  - v priebehu pyrolytického čistenia a po ňom zabezpečiť dobré vetranie.
  - počas prvého použitia pri maximálnej teplote a po ňom zabezpečiť dobré vetranie.
- Na rozdiel od ľudí môžu byť niektoré vtáky a plazy extrémne citlivé na prípadné výpary vznikajúce počas čistiaceho procesu všetkých pyrolytických rúr.
  - V priebehu pyrolytického čistenia sa domáce zvieratá (najmä vtáky) nesmú dostať do blízkeho okolia spotrebiča a pri prvom použití funkcie pyrolytického čistenia alebo maximálnej teploty zabezpečte dostatočné vetranie.
- Malé zvieratá môžu byť tiež veľmi citlivé na lokálne zmeny teploty v blízkosti všetkých pyrolytických rúr počas programu pyrolytického samočistenia.

# POPIS VÝROBKU

- Nelepivé povrchy hrncov, panvíc, plechov, kuchynského riadu a pod. sa môžu poškodiť vysokou teplotou pri pyrolytickom čistení vo všetkých pyrolytických rúrach a môžu byť tiež zdrojom nízkej úrovne škodlivých výparov.
- Opísané výpary, ktoré sa uvoľňujú zo všetkých pyrolytických rúr/zvyškov po varení, nie sú škodlivé pre ľudí vrátane detí ani ľudí so zdravotnými problémami.

## 2.6 Vnútorne osvetlenie



### VAROVANIE!

Hrozí nebezpečenstvo zásahu elektrickým prúdom.

- Informácie o žiarovke/žiarovkách vnútri tohto výrobku a náhradných dieloch osvetlenia, ktoré sa predávajú samostatne: Tieto žiarovky sú navrhnuté tak, aby odolali extrémnym podmienkam v domácich spotrebičoch, ako napr. teplota, vibrácie, vlhkosť, alebo slúžia ako ukazovatele prevádzkového stavu spotrebiča. Nie sú určené na používanie iným spôsobom a nie sú vhodné na osvetlenie priestorov v domácnosti.
- Tento výrobok obsahuje svetelný zdroj triedy energetickej účinnosti G.
- Používajte iba žiarovky s rovnakými technickými parametrami .

## 2.7 Servis

- Ak treba dať spotrebič opraviť, obráťte sa na autorizované servisné stredisko.
- Používajte iba originálne náhradné diely.

## 2.8 Likvidácia



### VAROVANIE!

Hrozí nebezpečenstvo poranenia alebo udusenía.

- O likvidácii spotrebiča sa informujte na mestskom alebo obecnom úrade.
- Spotrebič odpojte od elektrickej siete.
- Prívodný elektrický kábel odrežte blízko pri spotrebiči a zlikvidujte ho.
- Odstráňte západku dvierok, aby ste zabránili uviaznutiu alebo domácich zvierat v spotrebiči.

# 3. POPIS VÝROBKU

## 3.1 Všeobecný prehľad

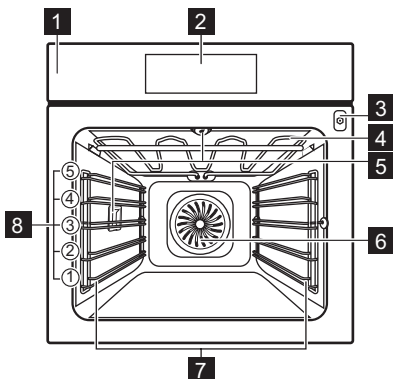

- 1 Ovládací panel
- 2 Displej
- 3 Zásuvka pre teplotnú sondu
- 4 Ohrevný prvok
- 5 Osvetlenie
- 6 Ventilátor
- 7 Zasúvací lišta, odstrániteľná
- 8 Úroveň roštu v rúre

## 3.2 Príslušenstvo

### Drôtený rošt

Pre kuchynský riad, koláčové formy, nádoby na pečenie.

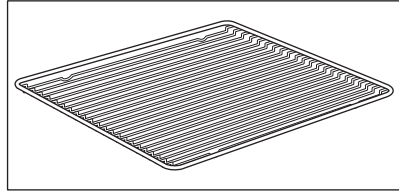

### Plech na pečenie

Pre koláče a piškótové koláče.

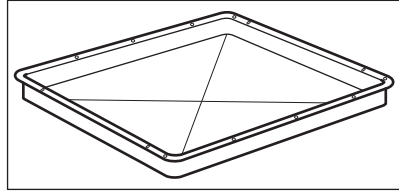

### Hlboký pekáč

Na pečenie alebo ako pekáč na zber tuku.

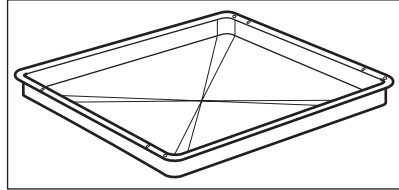

### Teplotná sonda

Na meranie teploty vnútri jedla.

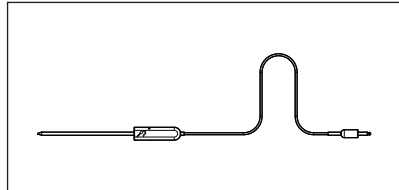

### Teleskopické lišty

Na jednoduchšie vloženie a vybratie plechov a drôteného roštu.

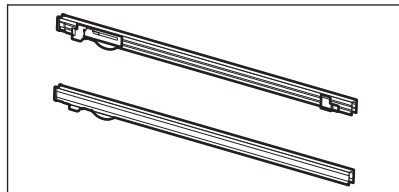



## 4. AKO ZAPNÚŤ A VYPNÚŤ RÚRU

### 4.1 Ovládací panel

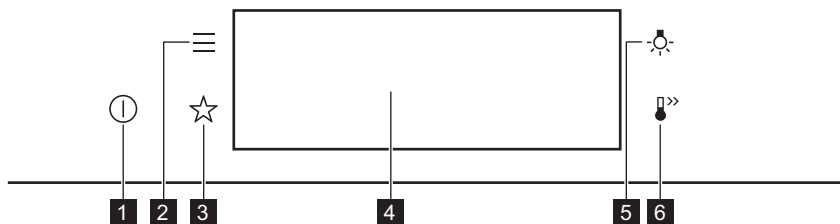
# AKO ZAPNÚŤ A VYPNÚŤ RÚRU





<b>1</b>	ZAP. / VYP.	Stlačte a podržte na zapnutie a vypnutie rúry.
<b>2</b>	Ponuka	Zoznam funkcií rúry.
<b>3</b>	Obľúbené	Zoznam obľúbených nastavení.
<b>4</b>	Displej	Zobrazuje aktuálne nastavenia rúry.
<b>5</b>	Spínač osvetlenia	Zapnutie a vypnutie osvetlenia.
<b>6</b>	Rýchle zohrievanie	Zapnutie a vypnutie funkcie: Rýchle zohrievanie.

 <b>Stláčajte</b>	 <b>Presunutie</b>	 <b>Stlačte a podržte tlačidlo</b>
Dotknite sa povrchu končekom prsta.	Posuňte konček prsta po povrchu.	Dotknite sa povrchu na 3 sekundy.

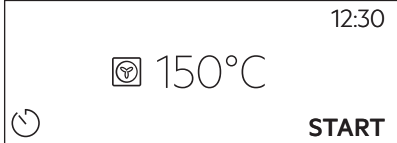
## 4.2 Displej

	Po zapnutí sa na displeji zobrazí hlavná obrazovka s funkciou ohrevu a predvolenou teplotou.
---	--

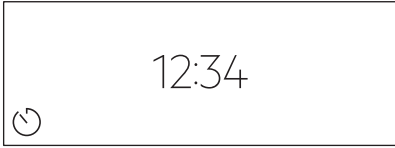
# AKO ZAPNÚŤ A VYPNÚŤ RÚRU

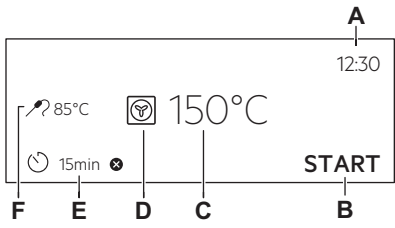
	<p>Ak rúru nepoužívate 2 minúty, displej sa prene do pohotovostného režimu.</p>
	<p>Keď pečiete, na displeji sa zobrazujú nastavené funkcie a ostatné dostupné voliteľné funkcie.</p>
	<p>Displej s nastavenými kľúčovými funkciami.</p> <ul style="list-style-type: none"> <li>A. Presný čas</li> <li>B. ŠTART/STOP</li> <li>C. Teplota</li> <li>D. Funkcie ohrevu</li> <li>E. Časovač</li> <li>F. Teplotná sonda (len vybrané modely)</li> </ul>

## Ukazovatele na displeji

Základné ukazovatele – na navigáciu na displeji.

<p>OK Potvrdenie výberu/nastavenia.</p>	<p>&lt; Návrat o jednu úroveň v ponuke.</p>	<p>↶ Vrátenie posledného úkonu.</p>	<p>☑ Zapnutie a vypnutie voliteľných funkcií.</p>
---	---	---	---

**Ukazovatele funkcie Zvukový signál** – keď uplynie nastavený čas prípravy pokrmu, zaznie zvukový signál.

<p>🔔 Funkcia je zapnutá.</p>	<p>🔔 STOP Funkcia je zapnutá. Varenie sa automaticky zastaví.</p>	<p>🔕 Zvukový signál je vypnutý.</p>
----------------------------------	---	---

## Ukazovatele časovača

<p>🕒 Nastavenia funkcie: Odložený štart.</p>	<p>⊗ Ak chcete zrušiť nastavenia.</p>
--	---

# PRED PRVÝM POUŽITÍM

## 5. PRED PRVÝM POUŽITÍM



### VAROVANIE!

Pozrite si kapitoly ohľadne bezpečnosti.

### 5.1 Prvé čistenie

<b>Krok č. 1</b>	<b>Krok č. 2</b>	<b>Krok č. 3</b>
Vyberte z rúry vyberateľné zasúvacie lišty a všetko príslušenstvo.	Rúru a jej príslušenstvo potierajte vlhkou handrou namočenou vo vlažnej vode s miernym čistiacim prostriedkom.	Príslušenstvo a vyberateľné zasúvacie lišty vložte do rúry.

### 5.2 Prvé pripojenie

Na displeji sa po prvom pripojení zobrazí uvítacie hlásenie.

Musíte nastaviť: Jazyk, Jas displeja, Tóny tlačidiel, Hlasitosť zvuku, Presný čas.

### 5.3 Počiatočný predohrev



Pred prvým použitím prázdnu rúru predhrejete.

<b>Krok č. 1</b>	Vyberte z rúry vyberateľné zasúvacie lišty a príslušenstvo.
<b>Krok č. 2</b>	Nastavte maximálnu teplotu pre funkciu: . Rúru nechajte spustenú jednu hodinu.
<b>Krok č. 3</b>	Nastavte maximálnu teplotu pre funkciu: . Rúru nechajte spustenú 15 minút.
Rúra môže počas predohrevu produkovať zápach a dym. Skontrolujte, či je miestnosť vetraná.	

## 6. KAŽDODENNÉ POUŽÍVANIE



### VAROVANIE!

Pozrite si kapitoly ohľadne bezpečnosti.

## 6.1 Ako nastaviť: Funkcie ohrevu

<b>Krok č. 1</b>	Zapnite rúru. Na displeji sa zobrazí predvolená funkcia ohrevu.
<b>Krok č. 2</b>	Stlačte symbol funkcie ohrevu, aby ste vstúpili do podponuky.
<b>Krok č. 3</b>	Vyberte funkciu ohrevu a stlačte: OK. Na displeji sa zobrazí: teplota.
<b>Krok č. 4</b>	Nastavte: teplotu. Stlačte tlačidlo: OK.
<b>Krok č. 5</b>	Stlačte tlačidlo: START . Teplotná sonda – teplotnú sondu môžete zasunúť kedykoľvek pred alebo počas prípravy pokrmu.
Stlačením STOP vypnite funkciu ohrevu.	
<b>Krok č. 6</b>	Vypnite rúru.

### Použite skratku!

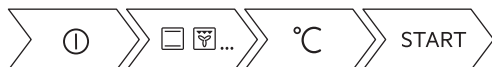



## 6.2 Nastavenie: Sprievodca pečením

Každý pokrm v tejto podponuke má odporúčanú funkciu a teplotu. Môžete upraviť čas a teplotu. Na prípravu niektorých pokrmov môžete použiť aj:

- Hmotnostný program
- Teplotná sonda

Úroveň uvarenia pokrmu:

- Nепреpečený alebo Menej
- Stredne
- Prepečený alebo Viac

<b>Krok č. 1</b>	Zapnite rúru.
<b>Krok č. 2</b>	Stlačte tlačidlo:  .
<b>Krok č. 3</b>	Stlačte tlačidlo:  . Zadajte: Sprievodca pečením.

# KAŽDODENNÉ POUŽÍVANIE







<b>Krok č. 4</b>	Vyberte pokrm alebo druh potraviny.
<b>Krok č. 5</b>	Stlačte tlačidlo: START .

**Použite skratku!**





## 6.3 Funkcie ohrevu







### ŠTANDARDNÉ



Funkcia ohrevu	Aplikácia
 Gril	Na grilovanie tenkých kúskov jedla a na prípravu hriankov.
 Turbo gril	Na pečenie veľkých kusov mäsa alebo hydiny s kosťami na jednej úrovni. Na gratinovanie a zapekanie.
 Teplovzdušné Pečenie	Na pečenie na 3 úrovniach súčasne a na sušenie potravín. Nastavte o 20 – 40 °C nižšiu teplotu než pre Tradičné pečenie.
 Mrazené pokrmy	Na prípravu chrumkavých polotovarov (napr. zemiakových hranolčekov, amerických zemiakov alebo jarných závitkov).
 Tradičné pečenie	Na pečenie a opekanie na jednej úrovni roštu.
 Pizza	Na prípravu pizze. Na intenzívnejšie zhnednutie povrchu a chrumkavý korpus.



Funkcia ohrevu	Aplikácia
 <b>Dolný ohrev</b>	Na pečenie koláčov s chrumkavým korpusom a na zaváranie potravín.
 <b>Pečenie chleba</b>	Táto funkcia sa používa na prípravu chleba a chlebového pečiva a z hľadiska chrumkavosti, farby a lesku kôrky dosahuje veľmi dobré výsledky ako od profesionálov.
 <b>Kysnutie cesta</b>	Na urýchlenie vykysnutia kysnutého cesta. Zabraňuje vysušeniu povrchu cesta a zachováva ho pružné.

## ŠPECIÁLNE

Funkcia ohrevu	Aplikácia
 <b>Zaváranie</b>	Na zaváranie zeleniny (napr. nakladanej miešanej zeleniny).
 <b>Sušenie</b>	Na sušenie nakrájaného ovocia, zeleniny a húb.
 <b>Ohrev tanierov</b>	Na predhriatie tanierov pred podávaním jedla.
 <b>Rozmrazovanie</b>	Na rozmrazenie potravín (zeleniny a ovocia). Čas rozmrazovania závisí od množstva a veľkosti mrazených potravín.
 <b>Gratinované jedlá</b>	Na jedlá, ako sú lasagne alebo zapečené zemiaky. Na gratinovanie a zapiekanie.
 <b>Pomalé pečenie</b>	Na prípravu jemného, šťavnatého pečeného mäsa.

Funkcia ohrevu	Aplikácia
 Uchovať teplé	Na uchovávanie jedla teplého.
 Vlhký horúci vzduch	Táto funkcia je určená na úsporu energie počas prípravy jedál. Keď použijete túto funkciu, teplota v dutine sa môže líšiť od nastavenej teploty. Použije sa zvyškové teplo. Výkon ohrevu môže byť znížený. Viac informácií nájdete v kapitole „Každodenné používanie“, poznámky k: Vlhký horúci vzduch.

## 6.4 Poznámky k: Vlhký horúci vzduch

Táto funkcia bola použitá na zaradenie do triedy energetickej účinnosti a splnenie požiadaviek na ekologický dizajn podľa predpisov EÚ 65/2014 a EÚ 66/2014. Testy podľa normy EN 60350-1.

Dvierka rúry majú byť počas pečenia zatvorené, aby nedošlo k prerušeniu funkcie a aby bola zabezpečená čo najefektívnejšia prevádzka rúry.

Keď použijete túto funkciu, osvetlenie sa po 30 sekundách automaticky vypne.

Pokyny ohľadom varenia nájdete v kapitole „Rady a tipy“, Vlhký horúci vzduch. Všeobecné odporúčania na úsporu energie si pozrite v kapitole „Energetická účinnosť“, v časti Úspora energie.

# 7. ČASOVÉ FUNKCIE

---

## 7.1 Popis časových funkcií

Funkcia časovača	Aplikácia
Čas prípravy	Nastavenie dĺžky varenia. Maximálne 23 h 59 min.
Kritéria skončenia	Nastavenie, čo sa má stať, keď časovač skončí odpočítavanie.
Odložený štart	Odklad začiatku a/alebo konca varenia.
Predĺženie pečenia	Predĺženie času varenia.
Pripomienka	Slúži na nastavenie odpočítavania času. Maximálne 23 h 59 min. Táto funkcia nemá vplyv na činnosť rúry.
Časovač	Sleduje, ako dlho je funkcia v činnosti. Časovač – môžete ju zapnúť a vypnúť.

## 7.2 Ako nastaviť: Časové funkcie

Nastavenie hodín	
<b>Krok č. 1</b>	Stlačte tlačidlo: Presný čas.
<b>Krok č. 2</b>	Nastavte čas. Stlačte tlačidlo: OK.

Nastavenie času varenia	
<b>Krok č. 1</b>	Vyberte funkciu ohrevu a nastavte teplotu.
<b>Krok č. 2</b>	Stlačte tlačidlo:  .
<b>Krok č. 3</b>	Nastavte čas. Stlačte tlačidlo: OK.



**Použite skratku!**



Výber funkcie koniec	
<b>Krok č. 1</b>	Vyberte funkciu ohrevu a nastavte teplotu.
<b>Krok č. 2</b>	Stlačte tlačidlo:  .
<b>Krok č. 3</b>	Nastavte čas varenia.
<b>Krok č. 4</b>	Stlačte tlačidlo: ● ● ● .
<b>Krok č. 5</b>	Stlačte tlačidlo: Kritéria skončenia.

# ČASOVÉ FUNKCIE

Výber funkcie koniec	
Krok č. 6	Zvoľte požadované: Kritéria skončenia.
Krok č. 7	Stlačte tlačidlo:  . Úkon opakujte, kým sa na displeji nezobrazí hlavná obrazovka.

Odložený štart varenia	
Krok č. 1	Nastavte funkciu ohrevu a teplotu.
Krok č. 2	Stlačte tlačidlo:  .
Krok č. 3	Nastavte čas varenia.
Krok č. 4	Stlačte tlačidlo:  .
Krok č. 5	Stlačte tlačidlo: Odložený štart.
Krok č. 6	Vyberte hodnotu.
Krok č. 7	Stlačte tlačidlo:  . Úkon opakujte, kým sa na displeji nezobrazí hlavná obrazovka.

Predĺženie času varenia	
Keď zostáva 10 % času varenia a jedlo sa nezdá byť hotové, môžete predĺžiť čas varenia. Môžete tiež zmeniť funkciu ohrevu.	
Stláčaním <b>+ 1 min</b> predĺžite čas varenia.	

Zmena nastavení časovača	
Krok č. 1	Stlačte tlačidlo:  .

## Zmena nastavení časovača

**Krok č. 2** Nastavte hodnotu časovača.

**Krok č. 3** Stlačte tlačidlo: OK.

Nastavený čas môžete zmeniť kedykoľvek počas varenia.

## 8. POUŽÍVÁNIE: PRÍSLUŠENSTVO

### 8.1 Vloženie príslušenstva

Malé zarážky na vrchu zvyšujú bezpečnosť. Tieto odsadenia tiež zabraňujú prevráteniu. Vysoký okraj okolo roštu zabraňuje zošmyknutiu kuchynského riadu z roštu.

#### Drôtený rošt:

Rošt zasuníte medzi vodiace tyče zasúvacích lišt.

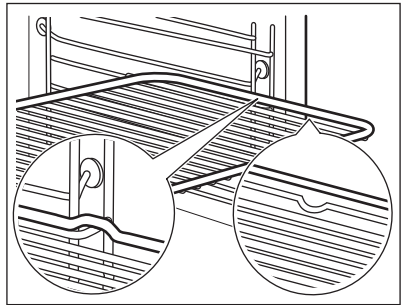

#### Plech na pečenie / Hlboký pekáč:

Plech na pečenie zasuníte medzi vodiace lišty zvolenej úrovne rúry.

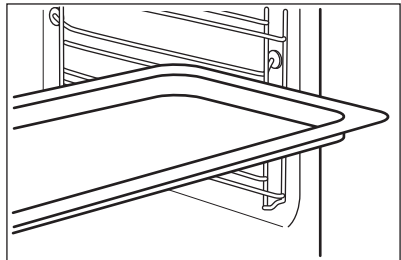

# POUŽÍVANIE: PRÍSLUŠENSTVO

## Drôtený rošt, Plech na pečenie / Hlboký pekáč:

Plech na pečenie zasuňte medzi vodiace lišty zvolenej úrovne rúry a drôtený rošt na vodiacich lištách.

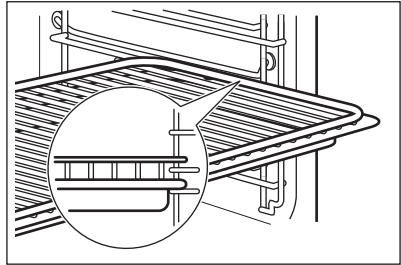

## 8.2 Teplotná sonda

Teplotná sonda – meria teplotu vnútri potraviny. Môže sa použiť pri každej funkcii ohrevu.

### Nastavujú sa dve teploty:

$^{\circ}\text{C}$ Teplota rúry: minimálne 120 $^{\circ}\text{C}$ .	 Teplota vo vnútri.
--	---

### Pre najlepšie výsledky varenia:

Prísady by mali mať izbovú teplotu.	Nepoužívajte s tekutými pokrmami.	Počas varenia musí zostať v pokrme.
-------------------------------------	-----------------------------------	-------------------------------------

Rúra vypočíta približný čas skončenia varenia. Závisí od množstva potravín, nastavenej funkcie rúry a teploty.

## Spôsob používania: Teplotná sonda

<b>Krok č. 1</b>	Zapnite rúru.
<b>Krok č. 2</b>	Nastavte funkciu ohrevu a v prípade potreby zmeňte teplotu rúry.
<b>Krok č. 3</b>	Vložte: Teplotná sonda.
<b>Mäso, hydinu a rybu</b>	<b>Zapekaciu nádobu</b>

# POUŽÍVANIE: PRÍSLUŠENSTVO

Špičku Teplotná sonda vložte do stredu mäsa alebo ryby, podľa možnosti do najhrubšej časti. Uistite sa, že minimálne 3/4 Teplotná sonda sú vnútri pokrmu.

Špičku Teplotná sonda zapichnete presne do stredu zapekacej nádoby. Teplotná sonda má byť počas pečenia stabilne na jednom mieste. Dosiahnete to použitím pevnej prísady. Na podoprenie silikónovej rukoväte Teplotná sonda použite okraj zapekacej formy. Špička Teplotná sonda by sa nemala dotýkať dna zapekacej nádoby.

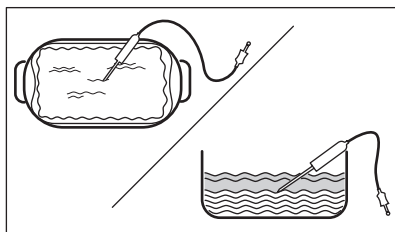
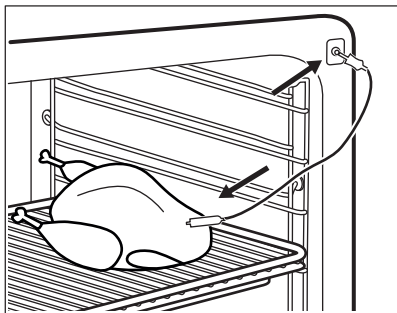

**Krok č. 4**

Teplotná sonda zasuňte do zásuvky v prednej časti rúry. Na displeji sa zobrazí aktuálna teplota: Teplotná sonda.

**Krok č. 5**

Stlačte , aby ste nastavili teplotu vnútri pokrmu.

**Krok č. 6**

Stlačte ● ● ●, aby ste nastavili požadovanú funkciu:

- Zvukový signál – keď potravina dosiahne požadovanú teplotu vnútri pokrmu, zaznie zvukový signál.
- Zvukový signál a skončenie pečenia – keď potravina dosiahne požadovanú teplotu vnútri pokrmu, zaznie zvukový signál a rúra sa vypne.

**Krok č. 7**

Vyberte voliteľnú funkciu a opakovane stlačte: OK, aby ste sa vrátili na hlavnú obrazovku.

**Krok č. 8**

Stlačte tlačidlo: START .

Keď dosiahne potravina nastavenú teplotu, zaznie zvukový signál. Môžete si vybrať, či budete v varení pokračovať alebo prestanete, aby bola potravina správne prepečená.

# DOPLNKOVÉ FUNKCIE

<b>Krok č.</b> 9	Vytiahnite zástrčku Teplotná sonda z príslušnej zásuvky a vyberte pokrmy z rúry.   <b>VAROVANIE!</b> Pretože sa Teplotná sonda zohreje, hrozí nebezpečenstvo popálenia. Pri odpájaní a vyberaní teplotnej sondy z potraviny buďte opatrní.
---------------------	--



Použite skratku!



## 9. DOPLNKOVÉ FUNKCIE

### 9.1 Ako uložiť: Obľúbené

Môžete uložiť svoje obľúbené nastavenia, ako napr. funkciu ohrevu, čas prípravy pokrmov, teplotu alebo funkciu čistenia. Môžete uložiť 3 obľúbené nastavenia.



<b>Krok č.</b> 1	Zapnite rúru.
<b>Krok č.</b> 2	Vyberte preferované nastavenie.
<b>Krok č.</b> 3	Stlačte tlačidlo:  . Vyberte: Obľúbené.
<b>Krok č.</b> 4	Vyberte možnosť: Uložiť aktuálne nastavenia.
<b>Krok č.</b> 5	Stlačte +, aby ste pridali nastavenie do zoznamu: Obľúbené. Stlačte tlačidlo OK.
 – stlačte, ak chcete obnoviť nastavenie.  – stlačte, ak chcete zrušiť nastavenie.	

### 9.2 Blokovanie ovládania

Táto funkcia predchádza náhodnej zmene funkcie ohrevu.



<b>Krok č.</b> 1	Zapnite rúru.
---------------------	---------------



<b>Krok č. 2</b>	Nastavte funkciu ohrevu.
<b>Krok č. 3</b>	Stlačte súčasne  a  , aby ste zapli funkciu.
Ak chcete blokovanie ovládania vypnúť, zopakujte krok 3.	

## 9.3 Automatické vypínanie

Ak je zapnutá funkcia ohrevu a nezmeníte žiadne z nastavení, rúra sa z bezpečnostných dôvodov po určitom čase vypne.

 °C	 (h)
30 - 115	12.5
120 - 195	8.5
200 - 245	5.5
250 – maximum	3

Funkcia automatického vypnutia nebude fungovať pri týchto funkciách: Osvetlenie rúry, Teplotná sonda, Koniec, Pomalé pečenie.

## 9.4 Chladiaci ventilátor

Ak je rúra zapnutá, automaticky sa aktivuje chladiaci ventilátor, aby udržal povrch rúry chladný. Ak vypnete rúru, chladiaci ventilátor môže zostať v činnosti, kým rúra nevychladne.





# 10. TIPY A RADY

## 10.1 Odporúčania pre varenie

<p>Teploty a časy prípravy jedál uvedené v tabuľkách sú iba orientačné. Závisia od konkrétneho receptu a množstva a kvality použitých prísad.</p> <p>Vaša rúra môže pri pečení fungovať inak ako rúra, ktorú ste používali doteraz. Rady nižšie zobrazujú odporúčané nastavenia teploty, času pečenia a úrovne v rúre pre konkrétne druhy jedál.</p> <p>Ak nie je k dispozícii nastavenie pre konkrétny recept, vyhľadajte nastavenie pre podobný recept. Viac odporúčaní týkajúcich sa pečenia nájdete v tabuľkách pečenia na našej webovej lokalite. Pri hľadaní tipov pre pečenie budete potrebovať číslo výrobku (PNC) uvedené na typovom štítku na prednom ráme dutiny rúry.</p>



## 10.2 Vlhký horúci vzduch

V záujme čo najlepších výsledkov sa riadte tipmi v tabuľke nižšie.

		 (° C)		 (min)
Sladké pečivo, 16 kusov	plech na pečenie alebo pekáč na zachytávanie tuku	180	2	25 - 35
Piškótová roláda	plech na pečenie alebo pekáč na zachytávanie tuku	180	2	15 - 25
Celá ryba, 0,2 kg	plech na pečenie alebo pekáč na zachytávanie tuku	180	3	15 - 25
Sušienky, 16 kusov	plech na pečenie alebo pekáč na zachytávanie tuku	180	2	20 - 30
Mandľové sušienky, 24 kusov	plech na pečenie alebo pekáč na zachytávanie tuku	160	2	25 - 35
Muffiny, 12 kusov	plech na pečenie alebo pekáč na zachytávanie tuku	180	2	20 - 30
Slané pečivo, 20 kusov	plech na pečenie alebo pekáč na zachytávanie tuku	180	2	20 - 30
Sušienky z krehkého cesta, 20 kusov	plech na pečenie alebo pekáč na zachytávanie tuku	140	2	15 - 25
Malé tortičky, 8 kusov	plech na pečenie alebo pekáč na zachytávanie tuku	180	2	15 - 25

## 10.3 Vlhký horúci vzduch – odporúčané príslušenstvo

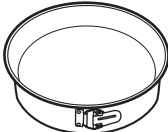

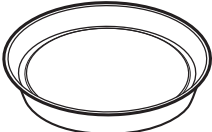



Použite tmavé a matné formy a nádoby. Absorbujú teplo lepšie ako svetlý a lesklý riad.

			
<b>Forma na pizzu</b>	<b>Forma na pečenie</b>	<b>Nádobky na suflé</b>	<b>Forma na korpus</b>
Tmavá, matná priemer 28 cm	Tmavá, matná priemer 26 cm	Keramická 8 cm priemer, 5 cm výška	Tmavá, matná priemer 28 cm

## 10.4 Tabuľky pečenia pre skúšobné inštitúty

### Informácie pre skúšobne

Skúšky podľa: EN 60350, IEC 60350.

 <b>PEČENIE NA JEDNEJ ÚROVNI. Pečenie vo formách</b>				
		 (°C)	 (min)	
Piškótový koláč bez tuku	Teplovzdušné Pečenie	140 - 150	35 - 50	2
Piškótový koláč bez tuku	Tradičné pečenie	160	35 - 50	2
Jablkový koláč, 2 formy Ø20 cm	Teplovzdušné Pečenie	160	60 - 90	2
Jablkový koláč, 2 formy Ø20 cm	Tradičné pečenie	180	70 - 90	1





# TIPY A RADY



## PEČENIE NA JEDNEJ ÚROVNI. Sušienky







Použite tretiu úroveň v rúre.

		 (°C)	 (min)
Linecké koláčiky / Prúžky pečiva	Teplovzdušné Pečenie	140	25 - 40
Linecké koláčiky / Prúžky pečiva, predhrejte prázdnu rúru	Tradičné pečenie	160	20 - 30
Malé koláčiky, 20 ks/plech, predhrejte prázdnu rúru	Teplovzdušné Pečenie	150	20 - 35
Malé koláčiky, 20 ks/plech, predhrejte prázdnu rúru	Tradičné pečenie	170	20 - 30



## VIACÚROVŇOVÉ PEČENIE. Sušienky

		 (°C)	 (min)	
Linecké koláčiky / Prúžky pečiva	Teplovzdušné Pečenie	140	25 - 45	1 / 4
Malé koláčiky, 20 ks/plech, predhrejte prázdnu rúru	Teplovzdušné Pečenie	150	23 - 40	1 / 4
Piškótový koláč bez tuku	Teplovzdušné Pečenie	160	35 - 50	1 / 4



Prázdnu rúru predhrievajte 5 minút.



Grilujte s maximálnou nastavenou teplotou.



(min)



Hrianky

Gril

1 - 3

5

Hovädzí steak, po uplynutí polovice času obráťte

Gril

24 - 30

4

## 11. OŠETROVANIE A ČISTENIE



### VAROVANIE!

Pozrite si kapitoly ohľadne bezpečnosti.

### 11.1 Poznámky k čisteniu



Čistiace pro-  
striedky

Prednú stranu rúry očistíte mäkkou tkaninou namočenou v teplej vode s prídavkom čistiaceho prostriedku.

Na čistenie kovových povrchov použite čistiaci roztok.

Škrvny vyčistíte s miernym čistiacim prostriedkom.



Každodenné  
používanie

Dutinu očistíte po každom použití. Hromadenie tuku alebo iných zvyškov môže mať na následok vznik požiaru.

Jedlo v rúre neskladujte dlhšie ako 20 minút. Dutinu po každom použití vysušte jemnou handričkou.

# OŠETROVANIE A ČISTENIE



## Príslušenstvo

Po každom použití vyčistite všetko príslušenstvo a nechajte ho uschnúť. Použite mäkkú handričku namočenú v teplej vode s jemným čistiacim prostriedkom. Príslušenstvo sa nesmie umývať v umývačke riadu.

Nelepivé príslušenstvo nečistite abrazívnymi čistiacimi prostriedkami ani predmetmi s ostrými hranami.

## 11.2 Vybratie: Zasúvacie lišty

Vyberte zasúvacie lišty, aby ste mohli očistiť rúru.

<b>Krok č. 1</b>	Rúru vypnite a počkajte, kým nevychladne.	
<b>Krok č. 2</b>	Odtiahnite prednú časť zasúvacích lišt od bočnej steny.	
<b>Krok č. 3</b>	Zadnú časť lišt odtiahnite od bočnej steny a lišty vyberte.	
<b>Krok č. 4</b>	Zasúvacie lišty nainštalujte v opačnom poradí. Pridržiavacie kolíky na teleskopických lištách musia smerovať dopredu.	

## 11.3 Spôsob používania: Čistenie pyrolýzou

Čistenie rúry pomocou Čistenie pyrolýzou.



### VAROVANIE!

Hrozí riziko popálenín.





### UPOZORNENIE!

Ak sú v tej istej kuchynskej skrinke nainštalované ďalšie spotrebiče, nepoužívajte ich súčasne s touto funkciou. Mohlo by to spôsobiť poškodenie rúry.

### Pred Čistenie pyrolýzou:

Rúru vypnite a počkajte, kým nevychladne.	Odstráňte všetko príslušenstvo a vyberateľné zasúvacie lišty.	Dno rúry a vnútorný sklenený panel dveriek vyčistite teplou vodou, mäkkou handričkou a miernym čistiacim prostriedkom.
---	---	--

Krok č. 1	Krok č. 2	Krok č. 3
Zapnite rúru.	Stlačte tlačidlo:  Čistenie.	Vyberte režim čistenia.
Voliteľná funkcia	Režim čistenia	Trvanie
Čistenie pyrolýzou, rýchla	Ľahké čistenie	1 h
Čistenie pyrolýzou, normálna	Normálne čistenie	1 h 30 min
Čistenie pyrolýzou, intenzívna	Dôkladné čistenie	3 h
<p> Po spustení čistenia sa dverka rúry zablokujú a osvetlenie zhasne. Chladiaci ventilátor bude pracovať rýchlejšie.</p>		
<p>STOP – stlačte, ak chcete zastaviť proces čistenia skôr, ako sa skončí. Rúru nepoužívajte, až kým na displeji nezhasne symbol zámku dverí.</p>		



Po skončení čistenia:		
Rúru vypnite a počkajte, kým nevychladne.	Vnútro vyčistíte mäkkou handričkou.	Z dna rúry odstráňte zvyšky po čistení.

## 11.4 Pripomenka čistenia

Keď sa zobrazí pripomenka, odporúča sa čistenie.
Použitie funkcie: Čistenie pyrolýzou.

## 11.5 Vybratie a inštalácia: Dvierka

Dvierka a vnútorné sklenené panely môžete vybrať, aby ste ich vyčistili. Počet sklenených panelov dvierok je pre rôzne modely odlišný.

 <b>VAROVANIE!</b> Dvierka sú ťažké.
 <b>UPOZORNENIE!</b> So sklom zaobchádzajte opatrne, predovšetkým okolo okrajov predného panela. Sklo môže prasknúť.

# OŠETROVANIE A ČISTENIE

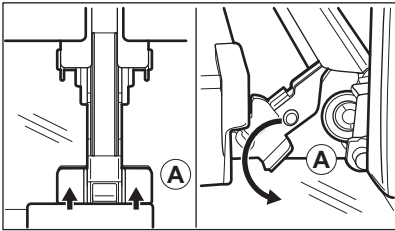
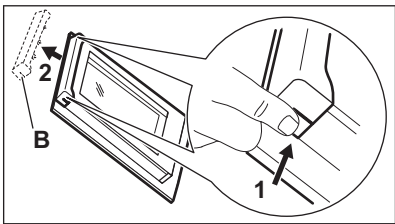
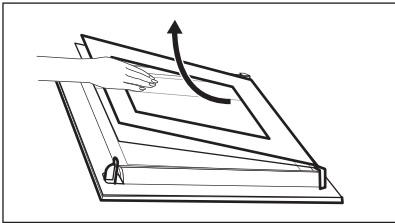
<b>Krok č. 1</b>	Dvierka úplne otvorte.	
<b>Krok č. 2</b>	Nadvihnite a stlačte upínacie páky (A) na oboch pántoch dvierok.	
<b>Krok č. 3</b>	Dvierka rúry privrite, aby zostali v prvej otvorenej polohe (približne v 70° uhle). Dvierka rúry uchopte po oboch stranách a potiahnite ich od rúry smerom nahor. Dvierka položte vonkajšou stranou nadol na mäkkú tkaninu na rovny povrch.	
<b>Krok č. 4</b>	Uchopte rám dvierok (B) po stranách v hornej časti a zatlačte ich smerom dnu, aby sa uvoľnila upevňovacia západka.	
<b>Krok č. 5</b>	Rám dvierok vyberte potiahnutím smerom dopredu.	
<b>Krok č. 6</b>	Sklenené panely dvierok uchopte na ich hornej hrane a po jednom ich vyťahnite smerom nahor z úchytiak.	
<b>Krok č. 7</b>	Sklenený panel vyčistíte vodou s prídavkom saponátu. Sklenený panel dôkladne osušte. Sklenené panely neumývajte v umývačke riadu.	
<b>Krok č. 8</b>	Po čistení zvoľte opačný postup.	
<b>Krok č. 9</b>	Najprv namontujte malý panel, potom väčší a dvierka.	

## 11.6 Výmena: Osvetlenie



### **VAROVANIE!**

Hrozí nebezpečenstvo zásahu elektrickým prúdom.  
Žiarovka môže byť horúca.



## Pred výmenou žiarovky v osvetlení:

Krok č. 1	Krok č. 2	Krok č. 3
Vypnite rúru. Počkajte, kým nebude rúra studená.	Rúru odpojte zo siete.	Na dno dutiny položte handričku.

## Horné osvetlenie

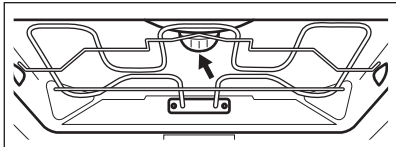
Krok č. 1	Otočte sklenený kryt a vyberte ho.	
Krok č. 2	Vyčistite sklenený kryt.	
Krok č. 3	Vymeňte žiarovku za vhodnú žiarovku s tepelnou odolnosťou do 300 °C.	
Krok č. 4	Nainštalujte sklenený kryt.	

## Bočná žiarovka

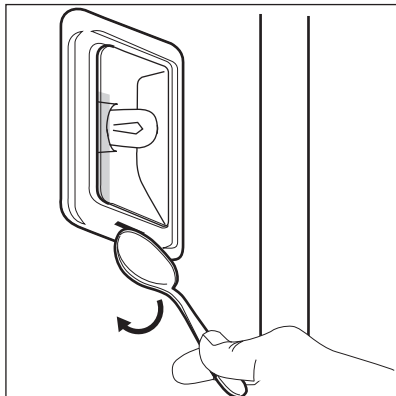
Krok č. 1	Aby ste získali prístup k žiarovke, vyberte ľavú zasúvaciu lištu.	
Krok č. 2	Na odstránenie skleneného krytu použite úzky tupý predmet (napr. čajovú lyžičku).	
Krok č. 3	Vyčistite sklenený kryt.	
Krok č. 4	Vymeňte žiarovku za vhodnú žiarovku s tepelnou odolnosťou do 300 °C.	
Krok č. 5	Nainštalujte sklenený kryt.	
Krok č. 6	Namontujte ľavú zasúvaciu lištu.	

## 12. RIEŠENIE PROBLÉMOV



### VAROVANIE!

Pozrite si kapitoly ohľadne bezpečnosti.

### 12.1 Čo robiť, ak...



Rúra sa nezapne ani sa nezohrieva



Možná príčina



Náprava

Rúra nie je pripojená k zdroju elektrického napájania alebo je pripojená nesprávne.

Skontrolujte, či je rúra správne pripojená k zdroju elektrického napájania.

Hodiny nie sú nastavené.

Nastavte hodiny, podrobnosti nájdete v časti Nastavenie v kapitole „Časové funkcie“: Časové funkcie.

Dvierka nie sú správne zatvorené.

Dvierka úplne zatvorte.

Je vypálená poistka.

Skontrolujte, či je príčinou poruchy poistka. Ak sa problém objaví znovu, kontaktujte kvalifikovaného elektrikára.

Je zapnutá detská poistka rúry.

Pozrite si kapitolu „Ponuka“, podkapitoly: Volebné funkcie.



Komponenty



Popis



Náprava



Žiarovka je vypálená.

Žiarovku vymeňte, bližšie informácie nájdete v časti Výmena v kapitole „Starostlivosť a čistenie“: Osvetlenie.

Zlyhanie napájania vždy zastaví čistenie. Zopakujte čistenie, ak je prerušené zlyhaním napájania.

### 12.2 Ako postupovať: Poruchové kódy

Keď sa vyskytne softvérová chyba, na displeji sa zobrazí chybové hlásenie. V tejto časti nájdete zoznam problémov, ktoré môžete vyriešiť sami.

 <b>Kód a popis</b>	 <b>Riešenie</b>
C2 – Teplotná sonda je v dutine rúry počas Čistenie pyrolýzou.	Vyberte Teplotná sonda.
C3 – dverka nie sú úplne zatvorené počas Čistenie pyrolýzou.	Dverka zatvorte.
F111 – Teplotná sonda nie je správne zasunutá to zásuvky.	Plne zasunite Teplotná sonda do zásuvky.
F240, F439 – dotykové polia na displeji nefungujú správne.	Vyčistite povrch displeja. Uistite sa, že nie sú na dotykových poliach žiadne nečistoty.
F908 – systém rúry sa nedokáže pripojiť k ovládacímu panelu.	Rúru vypnite a znova zapnite.

## 12.3 Servisné údaje

Ak problém nedokážete odstrániť sami, kontaktujte vášho predajcu alebo autorizované servisné stredisko.

Údaje potrebné pre autorizované servisné stredisko nájdete na typovom štítku. Typový štítok sa nachádza na prednom ráme dutiny rúry. Neodstraňujte typový štítok z dutiny rúry.

<b>Odporúčame vám, aby ste vyplnili nasledujúce údaje:</b>	
Model (MOD.)	.....
Číslo produktu (PNC)	.....
Sériové číslo (S.N.)	.....

## 13. ENERGETICKÁ ÚČINNOSŤ

### 13.1 Informácie o výrobku a informačný list k výrobku\*

Názov dodávateľa	AEG
Identifikácia modelu	BPE742380M 944188629 BPK742380M 944188630
Index energetickej účinnosti	61.2

# ENERGETICKÁ ÚČINNOSŤ

Trieda energetickej účinnosti	A++	
Spotreba energie pri štandardnom naplnení, tradičný režim	1.09 kWh/cyklus	
Spotreba energie pri štandardnom naplnení, režim ventilátorovej nútenej konvekcie	0.52 kWh/cyklus	
Počet vykurovacích častí	1	
Zdroj tepla	Elektrina	
Hlasitosť	71 l	
Typ rúry	Zabudovaná rúra	
Hmotnosť	BPE742380M	35.5 kg
	BPK742380M	35.5 kg

\*Pre Európsku úniu podľa nariadení EÚ 65/2014 a 66/2014.  
Pre Bieloruskú republiku podľa STB 2478-2017, Dodatok G; STB 2477-2017, Prílohy A a B.  
Pre Ukrajinu podľa 568/32020.

Trieda energetickej účinnosti sa nevzťahuje na Rusko.

EN 60350-1 – Elektrické varné spotrebiče pre domácnosť – Časť 1: Sporáky, rúry, parné rúry a grily – metódy merania výkonu.

## 13.2 Úspora energie



Rúra má funkcie, ktoré vám pomôžu usporiť energiu pri každodennom varení.

Uistite sa, že dvierka rúry sú počas jej prevádzky zatvorené. Počas pečenia dvierka rúry neotvárajte príliš často. Tesnenie dvierok udržiavajte čisté a uistite sa, že je upevnené na svojom mieste.

V záujme vyššej úspory energie použite kovový riad.

Ak je to možné, rúru pred pečením nepredhrievajte.

Keď pripravujete niekoľko pokrmov naraz, zachovajte čo najkratšie prestávky medzi pečením.

### Pečenie s ventilátorom

Ak je to možné, použite funkcie pečenia s ventilátorom, aby ste dosiahli úsporu energie.

### Zvyškové teplo

Pri niektorých funkciách rúry sa ohrevné články automaticky vypnú skôr, ak je zapnutý program s časovou funkciou Trvanie alebo Koniec a čas pečenia je dlhší ako 30 minút.

Ventilátor a osvetlenie budú naďalej v činnosti. Keď rúru vypnete, na displeji sa zobrazí zvyškové teplo. Teplo môžete použiť na udržanie teploty jedla.

Ak trvá pečenie dlhšie ako 30 minút, znížte teplotu rúry na minimum 3 – 10 minút pred koncom pečenia. Pomocou zvyškového tepla v rúre bude pečenie pokračovať.

Zvyškové teplo použite na ohrev ostatných pokrmov.

## Uchovanie teploty jedla

Ak chcete jedlo uchovať teplé pomocou zvyškového tepla, zvolte najnižšie možné nastavenie teploty. Na displeji sa zobrazí ukazovateľ zvyškového tepla alebo teplota.

## Pečenie s vypnutým osvetlením

Počas pečenia vypnite osvetlenie. Zapnite ho iba v prípade potreby.

## Vlhký horúci vzduch

Funkcia určená na úsporu energie počas pečenia.

Keď používate túto funkciu, osvetlenie sa po 30 sekundách automaticky vypne. Osvetlenie môžete opäť zapnúť, ale tento úkon zníži očakávanú úsporu energie.

## 14. ŠTRUKTÚRA PONUKY

### 14.1 Ponuka

Stlačte tlačidlo , aby ste otvorili Ponuka.

Položka ponuky		Aplikácia
Sprievodca pečením		Zoznam automatických programov.
Čistenie		Zoznam programov čistenia.
Oblíbené		Zoznam oblíbených nastavení.
Voliteľné funkcie		Nastavenie konfigurácie rúry.
Nastavenia	Nastavenie	Nastavenie konfigurácie rúry.
	Servis	Zobrazenie verzie softvéru a konfigurácie.

### 14.2 Podponuka pre: Čistenie

Podponuka	Aplikácia
Čistenie pyrolýzou, rýchla	Doba trvania: 1 h.
Čistenie pyrolýzou, normálna	Doba trvania: 1 h 30 min.
Čistenie pyrolýzou, intenzívna	Doba trvania: 3 h.

## 14.3 Podponuka pre: Voliteľné funkcie

Podponuka	Aplikácia
Osvetlenie rúry	Zapína a vypína lampu.
Detská poistka	Zabraňuje náhodnému zapnutiu rúry. Keď je táto voliteľná funkcia zapnutá, po zapnutí rúry sa na displeji zobrazí nápis „Detská poistka“. Na zapnutie používania rúry vyberte písmenú kódu v abecednom poradí. Keď je zapnutá funkcia detskej poistky a rúra je vypnutá, dvierka rúry sú zablockované. Prístup k časovaču, diaľkovému ovládaniu a osvetleniu je možný so zapnutou detskou poistkou.
Rýchle zohrievanie	Skracuje dobu ohrevu. Je k dispozícii iba pre niektoré funkcie rúry.
Pripomienka čistenia	Zapnutie a vypnutie pripomienky.
Časové údaje	Zapnutie a vypnutie hodín.
Formát digitálnych hodín	Zmena formátu zobrazenia času.

## 14.4 Podponuka pre: Nastavenie

Podponuka	Popis
Jazyk	Nastavenie jazyka rúry.
Jas displeja	Nastavenie jasu displeja.
Tóny tlačidiel	Zapnutie a vypnutie tónu dotykových polí. Nie je možné stlmiť hlasitosť tónu pre: ①.
Hlasitosť zvuku	Nastavenie hlasitosti tónov tlačidiel a signálov.
Presný čas	Nastavenie aktuálneho času a dátumu.

## 14.5 Podponuka pre: Servis





Podponuka	Popis
Režim Demo	Aktivačný/deaktivačný kód: 2468
Verzia softvéru	Informácie o verzii softvéru.
Zrušiť všetky nastavenia	Obnovte nastavenia z výroby.

## 15. JE TO JEDNODUCHÉ!



### Pred prvým použitím musíte nastaviť:

Jazyk	Jas displeja	Tóny tlačidiel	Hlasitosť zvuku	Presný čas
-------	--------------	----------------	-----------------	------------

### Oboznámte sa so základnými ikonami na ovládacom paneli a displeji:

 ZAP. / VYP.	 Ponuka	 Obľúbené	 Časovač	 Teplotná sonda	START / STOP
--	---	---	--	---	--------------



### Začatie používania rúry



Rýchly štart	Zapnite rúru a začnite variť s predvolenou teplotou a nastaveným časom funkcie.	Krok č. 1	Krok č. 2	Krok č. 3
		Stlačte a podržte tlačidlo:  .	 ... – zvolte požadovanú funkciu.	Stlačte tlačidlo: START .
<b>Rýchle vypnutie</b>	Vypnite rúru kedykoľvek, na ktorejkoľvek obrazovke alebo hlásení.	Stlačte a podržte  , kým sa rúra nevypne.		

### Spustiť varenie

Krok č. 1	Krok č. 2	Krok č. 3	Krok č. 4	Krok č. 5
-----------	-----------	-----------	-----------	-----------

# JE TO JEDNODUCHÉ!

Spustiť varenie				
 – stlačením tlačidla zapnete rúru.	 ... – vyberte funkciu ohrevu.	 – nastavte teplotu.	OK – nastavenie potvrdíte stlačením tlačidla.	START – stlačením tlačidla spustíte varenie.

Zistíte, ako piecť rýchlo				
Použite automatické programy na rýchlu prípravu pokrmu s predvolenými nastaveniami:				
Sprievodca pečením	Krok č. 1	Krok č. 2	Krok č. 3	Krok č. 4
	Stlačte tlačidlo: 	Stlačte tlačidlo: 	Stlačte tlačidlo:  Sprievodca pečením.	Vyberte pokrm.

Použite rýchle funkcie na nastavenie času varenia	
<b>10 % sprievodca dokončením</b> Použite 10 % sprievodcu dokončením na predĺženie doby varenia keď zostáva 10 % času varenia.	Na predĺženie času varenia stlačte <b>+ 1 min.</b>

## 16. POUŽITE SKRATKU!

Tu sú zobrazené všetky užitočné skratky. Nájdete ich aj v príslušných kapitolách v návode na používanie.

**Ako nastaviť: Funkcie ohrevu**



**Ako nastaviť: Sprievodca pečením**



**Ako nastaviť: Čas prípravy**





**Odloženie: Začiatok a koniec prípravy**



**Zrušenie: Nastavte časovač**





**Spôsob používania: Teplotná sonda**



## 17. OCHRANA ŽIVOTNÉHO PROSTREDIA

---

Materiály označené symbolom  odovzdajte na recykláciu. Obal hodte do príslušných kontajnerov na recykláciu. Chráňte životné prostredie a zdravie ľudí a recyklujte odpad z elektrických a elektronických spotrebičov. Nelikvidujte spotrebiče označené symbolom  spolu s odpadom z domácnosti. Výrobok odovzdajte v miestnom recyklačnom zariadení alebo sa obráťte na obecný alebo mestský úrad.





[www.aeg.com/shop](http://www.aeg.com/shop)



867370897-B-122022



**AEG**