

► BG Ръководство за употреба	2	SL Navodila za uporabo	459
HR Upute za uporabu	50	UK Інструкція	502
ET Kasutusjuhend	94		
FR Notice d'utilisation	139		
HU Használati útmutató	184		
LV Lietošanas instrukcija	229		
LT Naudojimo instrukcija	273		
PL Instrukcja obsługi	320		
RU Инструкция по эксплуатации	366		
SR Упутство за употребу	413		

USER MANUAL

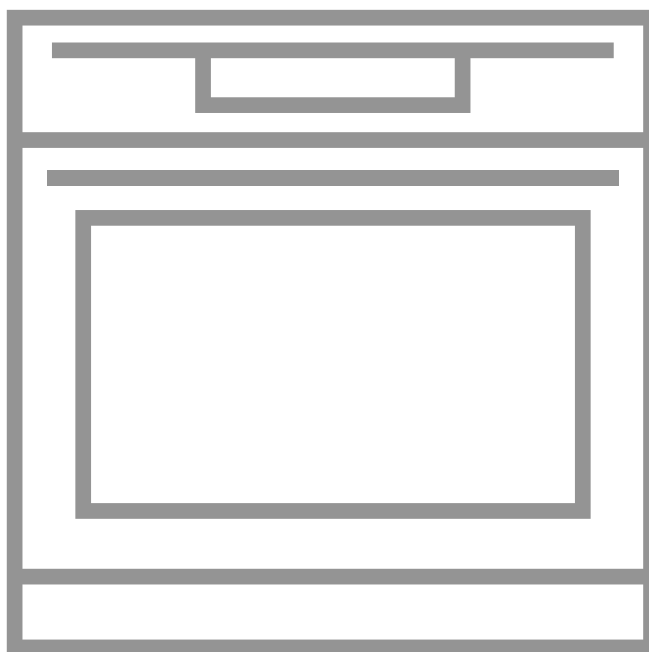

BSE772380B
BSE772380M
BSK772380M

AEG

ЗА ОТЛИЧНИ РЕЗУЛТАТИ

Благодарим Ви, че избрахте продукт на AEG. Ние го създадохме, за да Ви предоставим безупречна експлоатация в продължение на много години, с иновативни технологии, които правят живота по-лесен – функции, които не можете да откриете при обикновените уреди. Моля, отделете няколко минути за четене, за да извлечете най-доброто.

Посетете нашия уебсайт за:



Вижте полезни съвети за употреба, брошури, отстраняване на неизправности, информация за сервиз и ремонт:

www.aeg.com/support



Регистрирайте Вашия продукт за по-добро обслужване:

www.registreaeg.com



Купете аксесоари, консумативи и оригинални резервни части за Вашия уред:

www.aeg.com/shop

ОБСЛУЖВАНЕ НА КЛИЕНТИ

Винаги използвайте оригинални резервни части.

Когато се свързвате с нашия оторизиран отдел „Обслужване“, трябва да имате под ръка следната информация: Модел, PNC, сериен номер.

Информацията може да бъде открита на табелката с основни данни

 Предупреждение / Внимание–Информация за безопасност

 Обща информация и съвети

 Информация за околната среда

Запазваме си правото на изменения.

СЪДЪРЖАНИЕ

1. ИНФОРМАЦИЯ ЗА БЕЗОПАСНОСТ.....	3	3.2 Аксесоари.....	11
1.1 Безопасност за деца и хора в неравностойно положение.....	4	4. КАК ДА ВКЛЮЧВАТЕ И ИЗКЛЮЧВАТЕ ФУРНАТА.....	11
1.2 Обща безопасност.....	4	4.1 Контролен панел.....	11
2. ИНСТРУКЦИИ ЗА БЕЗОПАСНОСТ.....	6	4.2 Екран.....	12
2.1 Инсталация.....	6	5. ПРЕДИ ПЪРВА УПОТРЕБА.....	14
2.2 Електрическо свързване.....	7	5.1 Първоначално почистване	14
2.3 Използване.....	7	5.2 Първо свързване.....	14
2.4 Грижа и почистване.....	8	5.3 Начално предварително затопляне.....	14
2.5 Пиролитично почистване.....	9	5.4 Как да настроите: Твърдост на водата.....	14
2.6 Готвене на пара.....	9	6. ВСЕКИДНЕВНА УПОТРЕБА.....	16
2.7 Вътрешно осветление.....	9	6.1 Как да настроите: Функции нагревяне.....	16
2.8 Обслужване.....	10		
2.9 Изхвърляне.....	10		
3. ОПИСАНИЕ НА УРЕДА.....	10		
3.1 Общ преглед.....	10		

6.2 Как да настроите: Функция на затопляне с пара.....	16	11.4 Напомняне за почистване.....	35
6.3 Как да настроите: Помощ при готвене.....	18	11.5 Начин на използване: Отстр. на котл. камък.....	35
6.4 Функции за затопляне.....	18	11.6 Напомняне за отстраняване на котлен камък.....	36
6.5 Бележки относно: Печене с влажност.....	21	11.7 Начин на използване: Изплакване.....	36
7. ФУНКЦИИ НА ЧАСОВНИКА.....	21	11.8 Начин на използване: Изпразване на контейнера.....	37
7.1 Описание на функциите на часовника.....	21	11.9 Как да премахнете и монтирате: Вратичка.....	37
7.2 Как да настроите: Функции на часовника.....	22	11.10 Как да подмените: Лампа.....	39
8. КАК ДА СЕ ИЗПОЛЗВА ПРИНАДЛЕЖНОСТИ.....	24	12. ОТСТРАНЯВАНЕ НА НЕИЗПРАВНОСТИ.....	40
8.1 Поставяне на аксесоари.....	24	12.1 Как да постъпите, ако.....	40
8.2 Термосонда.....	25	12.2 Начин на управление: Кодове за грешка.....	41
9. ДОПЪЛНИТЕЛНИ ФУНКЦИИ.....	27	12.3 Данни за сервизно обслужване.....	42
9.1 Как да запазите: Предпочитани..	27	13. ЕНЕРГИЙНА ЕФЕКТИВНОСТ.....	42
9.2 Заклучване на функция.....	28	13.1 Информация за продукта и Информационен лист за продукта*..	42
9.3 Автоматично изключване.....	28	13.2 Енергоспестяваща.....	43
9.4 Охлаждащ вентилатор.....	28	14. СТРУКТУРА НА МЕНЮТО.....	44
10. ПРЕПОРЪКИ И СЪВЕТИ.....	29	14.1 Меню.....	44
10.1 Препоръки за готвене.....	29	14.2 Подменю за: Почистване.....	45
10.2 Печене с влажност.....	29	14.3 Подменю за: Опции.....	45
10.3 Печене с влажност - препоръчителни аксесоари.....	30	14.4 Подменю за: Настройка.....	46
10.4 Таблици за готвене за изпитващи институции.....	30	14.5 Подменю за: Сервиз.....	46
11. ГРИЖИ И ПОЧИСТВАНЕ.....	32	15. ЛЕСНО Е!.....	46
11.1 Бележки относно почистването.....	33	16. ИЗБЕРЕТЕ КЛАВИШ ЗА БЪРЗ ДОСТЪП!.....	47
11.2 Начин на отстраняване: Опори на скарата.....	33	17. ОПАЗВАНЕ НА ОКОЛНАТА СРЕДА....	48
11.3 Начин на използване: Пиролитично почистване.....	34		

1. ⚠ ИНФОРМАЦИЯ ЗА БЕЗОПАСНОСТ

Преди монтирането и употребата на уреда внимателно прочетете предоставените инструкции. Производителят не е отговорен за наранявания или повреди в резултат на неправилна инсталация или употреба. Винаги дръжте инструкциите на безопасно и лесно достъпно място за справка в бъдеще.

1.1 Безопасност за деца и хора в неравностойно положение

- Този уред може да бъде използван от деца над 8-годишна възраст, както и от лица с намалени физически, сетивни и умствени възможности или от лица без опит и познания, само ако те са под наблюдение или бъдат инструктирани относно безопасната употреба на уреда и разбират възможните рискове. Деца под 8-годишна възраст и хора с тежки или комплексни увреждания трябва да се държат далеч от уреда, освен ако не са под постоянно наблюдение.
- Децата трябва да бъдат под наблюдение, за да се гарантира, че не си играят с уреда.
- Дръжте всички опаковки далече от деца и изхвърлете опаковките по местните правила.
- ПРЕДУПРЕЖДЕНИЕ: Уредът и неговите достъпни части се нагорещават по време на употреба. Пазете децата и домашните любимци далеч от уреда, когато се използва и когато се охлажда.
- Ако уредът има устройство за детска безопасност, то трябва да се активира.
- Деца не трябва да извършват почистване или поддръжка на уреда, когато са без надзор.

1.2 Обща безопасност

- Този уред е предназначен само за готвене.
- Този уред е предназначен за домашна употреба в затворени помещения.
- Този уред може да се използва в офиси, стаи в хотел, стаи в мотел, къщи за гости и други подобни места за настаняване, където това използване не надвишава (средно) нивото на домашна употреба.
- Само квалифицирано лице трябва да инсталира уреда и да смени кабела.

- Не използвайте уреда, преди да го инсталирате във вградената конструкция.
- Преди извършването на каквато и да е поддръжка, изключете уреда от електрозахранването.
- Ако захранващият кабел е повреден, той трябва да се смени от производителя, негов оторизиран сервизен център или квалифицирано лице, за да се избегне опасност.
- **ПРЕДУПРЕЖДЕНИЕ:** Уверете се, че уредът е изключен, преди да смените лампата, за да избегнете евентуален токов удар.
- **ПРЕДУПРЕЖДЕНИЕ:** Уредът и неговите достъпни части се нагорещават по време на употреба. Трябва да се внимава и да се избягва докосване на нагряващите се елементи.
- Винаги използвайте ръкавици за фурни при изваждане или поставяне на аксесоари или съдове за печене.
- Използвайте само сензора за храна (термосонда), препоръчан за този уред.
- За да свалите носачите на рафта, първо издърпайте предната част на носачите, а след това и задния край на носачите от страничните стени. Поставете носачите на рафта в обратна последователност.
- Не почиствайте уреда с парочистачка.
- Не използвайте груби, абразивни, почистващи препарати или остри, абразивни, почистващи препарати или остри, метални стъргалки за почистване на стъклото на вратата, защото те могат да надраскат повърхността и това да доведе до счупване на стъклото.
- Преди пиролитично почистване извадете всички аксесоари и прекомерни натрупвания/разливания от вътрешността на фурната.

2. ИНСТРУКЦИИ ЗА БЕЗОПАСНОСТ

2.1 Инсталация

**ВНИМАНИЕ!**

Само квалифициран човек може да извърши монтажа на уреда.

- Махнете всички опаковки.
- Не монтирайте и не използвайте повреден уред.
- Следвайте инструкциите за инсталиране, приложени към уреда.
- Винаги внимавайте, когато местите уреда, тъй като е тежък. Винаги използвайте предпазни ръкавици и затворени обувки.
- Не дърпайте уреда за дръжката.
- Монтирайте уреда на безопасно и подходящо място, което отговаря на монтажните изисквания.
- Трябва да спазвате минималното разстояние до други уреди и устройства.
- Преди да монтирате уреда, проверете дали вратата на фурната се отваря безпроблемно.
- Уредът е оборудван с електрическа система за охлаждане. Трябва да се използва с електрозахранването.
- Вграденият уред трябва да отговаря на изискванията за стабилност на DIN 68930.

Минимална височина на отвора за вграждане (Минимална височина на отвора за вграждане под работния плот)	578 (600) мм
Ширина на отвора за вграждане	560 мм
Дълбочина на отвора за вграждане	550 (550) мм
Височина в предната част на уреда	594 мм
Височина в задната част на уреда	576 мм
Ширина в предната част на уреда	595 мм
Ширина в задната част на уреда	559 мм
Дълбочина на уреда	567 мм
Дълбочина на вграждане на уреда	546 мм
Дълбочина при отворена врата	1027 мм
Минимален размер на отвора за вентилация. Отвор разположен в долната задна страна	560x20 мм

Дължина на основния захранващ кабел. Кабелът е разположен в десния ъгъл на задната страна	1500 мм
Монтажни винтове	4x25 мм

2.2 Електрическо свързване



ВНИМАНИЕ!

Риск от пожар или токов удар.

- Всички ел. връзки трябва да се направят от квалифициран електротехник.
- Уредът трябва да е заземен.
- Уверете се, че параметрите на табелката с технически данни са съвместими с електрическите данни на захранващата мрежа.
- Винаги използвайте правилно монтиран контакт със защита от токов удар.
- Не използвайте разклонители или адаптери с много входове.
- Внимавайте да не повредите захранващия щепсел и захранващия кабел. Ако захранващият кабел трябва да бъде подменен, това трябва да бъде извършено от нашия оторизиран сервизен център.
- Не допускайте захранващите кабели да се доближават до вратичката на уреда или пространството под него, особено когато е включен или когато вратичката е гореща.
- Защитата от токов удар на горещите и изолирани части трябва да бъде затегната по такъв начин, че да не може да се отстрани без инструменти.
- Свържете кабела за захранването към контакта единствено в края на инсталацията. Уверете се, че щепселът за захранване е достъпен след инсталирането.
- Ако контактът е разхлабен, не свързвайте захранващия щепсел.
- Не издърпвайте захранващия кабел, за да изключите уреда. Винаги издърпвайте щепсела на захранването.
- Използвайте само правилни устройства за изолация: предпазни прекъсвачи на мрежата, предпазители (предпазители от винтов тип трябва да се извадят от фасунгата), изключватели и контактори за утечка на заземяването.
- Електрическата инсталация трябва да има изолиращо устройство, което Ви позволява да изключите уреда от ел. мрежата при всички полюси. Изолиращото устройство трябва да е с ширина на отваряне на контакта минимум 3 мм.
- Затворете изцяло вратичката на уреда, преди да свържете захранващия кабел към контакта.
- Този уред се доставя с електрозахранващи щепсел и кабел.

2.3 Използване



ВНИМАНИЕ!

Риск от нараняване, изгаряния, токов удар или експлозия.

- Не променяйте предназначението на уреда.
- Уверете се, че вентилационните отвори не са блокирани.
- Не оставяйте уреда без надзор по време на работа.
- Изключвайте уреда след всяко използване.

ИНСТРУКЦИИ ЗА БЕЗОПАСНОСТ

- Бъдете внимателни, когато отваряте вратата на уреда, докато уредът работи. Може да излезе горещ въздух.
- Не работете с уреда с мокри ръце или когато има контакт с вода.
- Не оказвайте натиск върху отворената врата.
- Не използвайте уреда като работна повърхност или повърхност за съхранение.
- Отваряйте внимателно вратата на уреда. Използването на съставки с алкохол може да предизвика смесване на алкохол и въздух.
- Не позволявайте искри или открит пламък да влизат в контакт с уреда, когато отваряте вратата.
- Не поставяйте запалими продукти или предмети, които са намокрени със запалими продукти, в близост до уреда или върху него.



ВНИМАНИЕ!

Опасност от повреда в уреда.

- За да се избегнат повреди и обезцветяване на емайла:
 - не поставяйте съдове за фурна или други предмети в уреда директно върху дъното.
 - не поставяйте алуминиево фолио директно върху дъното на уреда.
 - не поставяйте вода директно в горещия уред.
 - не поставяйте влажни съдове и храна в уреда, след като приключите с готвенето.
 - бъдете внимателни, когато махате или поставяте аксесоарите.
- Обезцветяването на емайла или неръждаемата стомана не оказва влияние върху работата на уреда.
- Използвайте дълбока тава за влажни торти. Плодовите сокове причиняват петна, които могат да бъдат трайни.
- Винаги гответе при затворена вратичка на уреда.
- Ако уредът е инсталиран зад преграда от мебелен тип, напр. зад вратичка в шкаф, тази вратичка трябва винаги да е отворена, докато уредът работи. Ако е затворена, могат да се акумулират топлина и влага, които впоследствие да повредят уреда, шкафа или пода. Не затваряйте преградата, докато уредът не изстине напълно след употреба.

2.4 Грижа и почистване



ВНИМАНИЕ!

Опасност от нараняване, пожар или повреда на уреда.

- Преди поддръжка изключете уреда и извадете щепсела на захранването от контакта на ел. мрежата.
- Уверете се, че уредът е студен. Има опасност стъклените панели да се счупят.
- Сменяйте незабавно стъклените панели на вратичката, когато са повредени. Свържете се с оторизиран сервизен център.
- Внимавайте, когато сваляте вратичката от уреда. Вратичката е тежка!
- Почиствайте редовно уреда, за да предотвратите разваляне на повърхностния материал.
- Почистете уреда с мокра и мека кърпа. Използвайте само неутрални препарати. Не използвайте абразивни продукти, грапави, почистващи кърпи, разтворители или метални предмети.
- Ако използвате спрей за фурна, следвайте инструкциите за безопасност върху опаковката му.

2.5 Пиролитично почистване



ВНИМАНИЕ!

Опасност от нараняване / пожар / химически емисии (пушек) в пиролитичен режим.

- Преди извършване на функцията за пиролитично самопочистване или функцията за първа употреба, моля отстранете от вътрешността на фурната:
 - всички излишни хранителни остатъци, масло или разлети мазнини / отлагания.
 - всички подвижни предмети (включително скари, странични шини и т.н., доставени с продукта) и по-специални всички незалепващи тенджери, тигани, тави, посуда и др.
- Прочетете внимателно всички инструкции за пиролитичното почистване.
- Деца не бива да до уреда, докато тече пиролитичното почистване. Уредът става много горещ и от предните отвори за охлаждане се изпуска горещ въздух.
- Пиролитичното почистване е операция с висока температура, която може да предизвика освобождаването на изпарения от остатъци от готвене и строителни материали, препоръчително е потребителите да:
 - осигурят добра вентилация по време и след всяко пиролитичното почистване.
 - осигурят добра вентилация по време и след първата употреба при работа на максимална температура.
- За разлика от хората, някои птици или влечуги са изключително чувствителни към потенциални изпарения, които се отделят по време на процеса на почистване на всички фурни с пиролиза.
 - Премахнат всички домашни животни (особено птици), които са в близост до уреда по време на и след пиролитичното почистване и първо използване при максимална температура на добре проветрено място.
- Малките домашни любимци също могат да бъдат много чувствителни към локалните промени в температурата около всички фурни с пиролиза, когато програмата за пиролитично самопочистване работи.
- Незалепващите покрития върху тенджери, тигани, тави, прибори и т.н., могат да бъдат повредени по време на пиролитично почистване при висока температура на всички фурни с пиролиза и също така могат да бъдат източник на ниски нива на вредни изпарения.
- Изпарения, излъчени от фурни с пиролиза / остатъци от храна, както е описано, не са вредни за хора, в това число деца и хора със здравословни проблеми.

2.6 Готвене на пара



ВНИМАНИЕ!

Опасност от изгаряне и повреда в уреда.

- Изпусканата пара може да предизвика изгаряния:
 - Бъдете внимателни, когато отваряте вратичката на уреда, докато функцията е активирана. Може да излезе пара.
 - След готвене на пара, отваряйте внимателно вратичката на уреда.

2.7 Вътрешно осветление



ВНИМАНИЕ!

Опасност от токов удар.

ОПИСАНИЕ НА УРЕДА

- Относно лампата(ите) вътре в този продукт и резервните лампи, продавани отделно: Тези лампи са предназначени да издържат на екстремни физически условия в домакински уреди, като температура, вибрации, влажност или са предназначени да сигнализируют информация за работното състояние на уреда. Те не са предназначени за използване в други приложения и не са подходящи за осветяване на помещения в домакинството.
- Този продукт включва светлинен източник с клас на енергийна ефективност G.
- Използвайте само лампи със същите спецификации.

2.8 Обслужване

- За поправка на уреда се свържете с оторизирания сервизен център.
- Използвайте само оригинални резервни части.

2.9 Изхвърляне



ВНИМАНИЕ!

Риск от нараняване или задушаване.

- Свържете се с общинските власти за информация как да изхвърлите уреда.
- Изключете уреда от електрозахранването.
- Извадете захранващия ел. кабел в близост до уреда и го изхвърлете.
- Премахнете дръжката на вратичката, за да предотвратите заклещването на деца, или домашни любимци в уреда.

3. ОПИСАНИЕ НА УРЕДА

3.1 Общ преглед

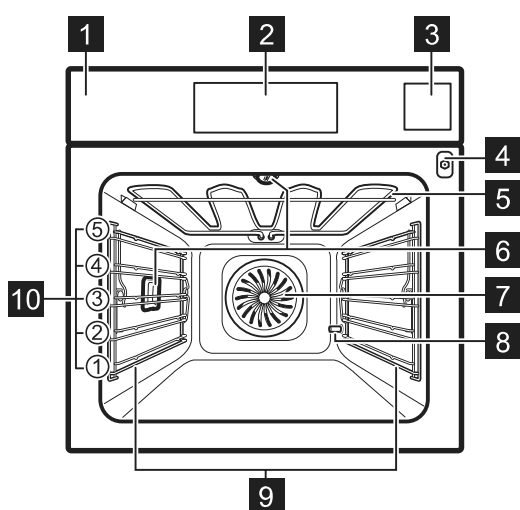

- 1 Контролен панел
- 2 Екран
- 3 Водосъдържател
- 4 Гнездо за включване на термосондата
- 5 Нагряващ елемент
- 6 Лампа
- 7 Вентилатор
- 8 Отвод за отстр. на котл. камък от тръбата
- 9 Водачи за скара, отстраняеми
- 10 Позиция на скара

КАК ДА ВКЛЮЧВАТЕ И ИЗКЛЮЧВАТЕ ФУРНАТА

3.2 Аксесоари

Скара/рафт

За съдове за готвене, тави за торти и печене.

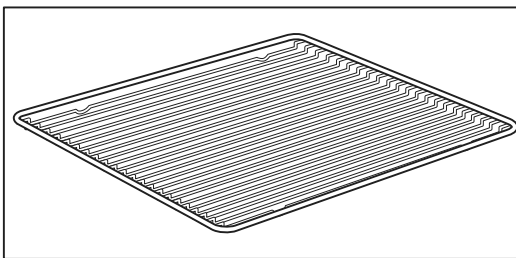

Тава за печене

За торти и бисквити.

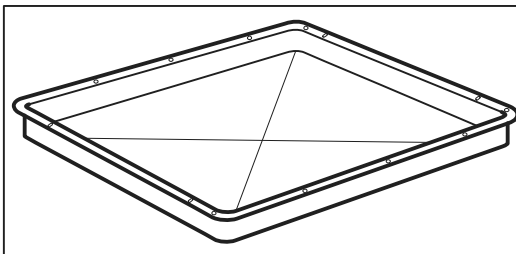

Съд за грил / печене

За печене или като съд за събиране на мазнина.

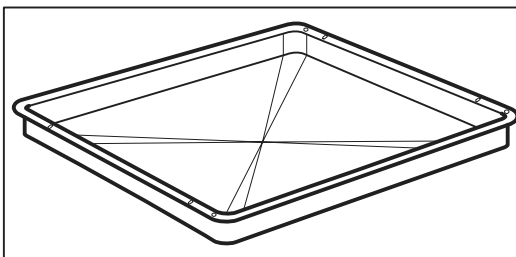

Термосонда

За измерване на температурата в храната.

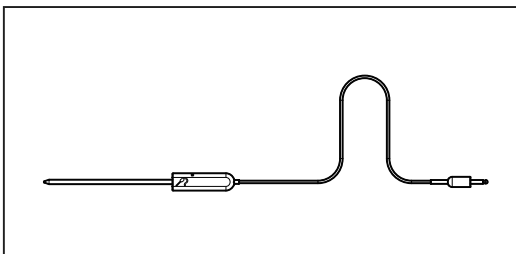

Телескопични водачи

За лесно поставяне и изваждане на тавите и скарата.

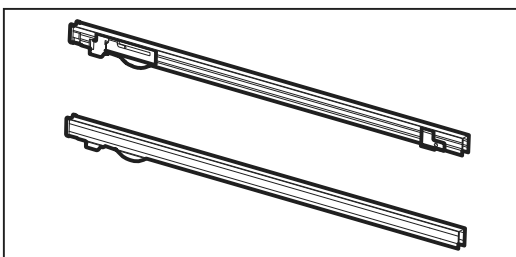

4. КАК ДА ВКЛЮЧВАТЕ И ИЗКЛЮЧВАТЕ ФУРНАТА

4.1 Контролен панел

КАК ДА ВКЛЮЧВАТЕ И ИЗКЛЮЧВАТЕ ФУРНАТА



1	ВКЛ. / ИЗКЛ.	Натиснете и задръжете, за да включите и изключите фурната.
2	Меню	Изброява функциите на фурната.
3	Предпочитани	Изброява любимите настройки.
4	Екран	Показва текущите настройки на фурната.
5	Превключвател за лампичката	За включване и изключване на лампата.
6	Бързо нагряване	За включване и изключване на функцията: Бързо нагряване.





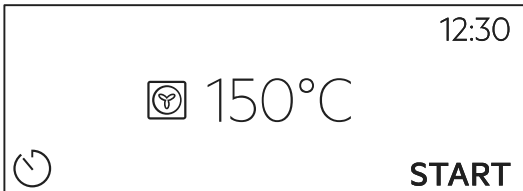



		
Натиснете	Преместете	Натиснете и задръжете
Докоснете повърхността с върха на пръста си.	Плъзнете пръста си по повърхността.	Докоснете повърхността за 3 секунди.

4.2 Екран

	След включване се показва основният екран с функцията за нагряване и температура по подразбиране.
---	---

КАК ДА ВКЛЮЧВАТЕ И ИЗКЛЮЧВАТЕ ФУРНАТА

	<p>Ако не използвате фурната над 2 минути, екранът преминава в режим на готовност.</p>
	<p>По време на готвене, екранът показва зададените функции и други налични опции.</p>
 <p>The diagram shows a display with the following elements labeled: A (12:30), B (START), C (150°C), D (150°C with a function icon), E (15min timer), F (85°C with a probe icon), and a power icon.</p>	<p>Екран със зададени функции на бутоните.</p> <ul style="list-style-type: none"> A. Час от денонощието B. СТАРТ/СТОП C. Температура D. Функции нагряване E. Таймер F. Термосонда (само за избрани модели)

<h2>Индикатори на екрана</h2>			
<p>Основни индикатори - за навигиране по екрана.</p>			
<p>OK За потвърждаване на избора / настройката.</p>	<p> За връщане едно ниво назад в менюто.</p>	<p> За отмяна на последното действие.</p>	<p> За включване и изключване на опции.</p>
<p>Звукова аларма индикатори за функции - когато зададеното време за готвене свърши, се чува сигнал.</p>			
<p> Функцията е включена.</p>	<p> Функцията е включена. Готвенето спира автоматично.</p>	<p> Звуковата аларма е изключена.</p>	
<h2>Индикатори на таймера</h2>			
<p> За настройване на функцията: Забавен старт.</p>	<p> За отмяна на настройката.</p>		



5. ПРЕДИ ПЪРВА УПОТРЕБА



ВНИМАНИЕ!

Вж. глава "Безопасност".

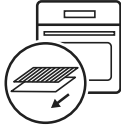
5.1 Първоначално почистване

		
Стъпка 1	Стъпка 2	Стъпка 3
Извадете от фурната всички принадлежности и подвижните опори на скарата.	Почистете фурната и принадлежностите с мека кърпа, топла вода и лек препарат за почистване.	Поставете принадлежностите и демонтируемите опори за скарата във фурната.

5.2 Първо свързване



Дисплеят показва приветствено съобщение след първото свързване.

Трябва да зададете: Език, Яркост на екрана, Звук на бутоните, Сила на звук. сигнал, Твърдост на водата, Час от денонощието.

5.3 Начално предварително затопляне



Затоплете предварително празната фурна преди първата употреба.





Стъпка 1	Извадете от фурната всички принадлежности и подвижните опори на скарата.
Стъпка 2	Задайте максималната температура за функцията:  . Оставете фурната да работи за 1 час.
Стъпка 3	Задайте максималната температура за функцията:  . Оставете фурната да работи за 15 мин.
 От фурната може да излиза миризма и дим по време на предварителното затопляне. Уверете се, че стаята е проветрена.	

5.4 Как да настроите: Твърдост на водата





Когато включите фурната в електрическата мрежа, трябва да настроите нивото на твърдост на водата.

ПРЕДИ ПЪРВА УПОТРЕБА

Използвайте тестовата хартия или се свържете с Вашия доставчик на вода, за да проверите нивото на твърдост на водата.

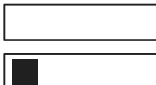
			
Стъпка 1	Стъпка 2	Стъпка 3	Стъпка 4
Поставете тестовата хартия във вода за около 1 секунда. Не слагайте тестовата хартия под течаща вода.	Изтръскайте тестовата хартия, за да премахнете излишното количество вода.	След 1 мин. проверете твърдостта на водата с помощта на таблицата по-долу.	Настройте нивото на твърдост на водата: Меню / Настройки / Настройка / Твърдост на водата.
<p> Цветовете на тестовата хартия ще продължат да се променят. Не проверявайте твърдостта на водата по-късно от 1 мин. след теста.</p> <p>Може да промените нивото на твърдост на водата в менюто: Настройки / Настройка / Твърдост на водата.</p>			

Таблицата показва диапазона на твърдост на водата (dH) със съответното ниво на отлагане на калций и класификацията на водата. Регулирайте нивото на твърдост на водата съгласно таблицата.

Твърдост на водата		Тестова хартия	Отлагане на калций (ммол/л)	Отлагане на калций (мг/л)	Класификация на водата
Ниво	dH				
1	0 - 7		0 - 1,3	0 - 50	мека
2	8 - 14		1,4 - 2,5	51 - 100	умерено твърда
3	15 - 21		2,6 - 3,8	101 - 150	твърда
4	≥22		≥ 3,9	≥151	много твърда

Когато нивото на твърдост на чешмяната вода е 4, напълнете водосъдържателя с бутилирана вода.

6. ВСЕКИДНЕВНА УПОТРЕБА



ВНИМАНИЕ!

Вж. глава "Безопасност".

6.1 Как да настроите: Функции нагряване

Стъпка 1	Включете фурната. Дисплеят показва функцията на затопляне по подразбиране.
Стъпка 2	Натиснете символа на функцията на затопляне, за да влезете в подменюто.
Стъпка 3	Изберете функцията на затопляне и натиснете: OK . Екранът показва: температура.
Стъпка 4	Задаване на температура. Натиснете: OK .
Стъпка 5	Натиснете: START . Термосонда – можете да включите термосондата по всяко време преди или по време на готвене.
STOP – натиснете, за да изключите функцията за затопляне.	
Стъпка 6	Изключете фурната.

Изберете клавиш за бърз достъп!



6.2 Как да настроите: Функция на затопляне с пара

Стъпка 1	Включете фурната. Изберете символът на функцията на затопляне и го натиснете, за да влезете в подменюто.
Стъпка 2	Натиснете  . Задайте функцията на затопляне с пара.
Стъпка 3	Натиснете: OK . Дисплеят показва настройките на температурата.

Стъпка 4	Задайте температурата.
Стъпка 5	Натиснете: OK .
Стъпка 6	Натиснете капака на водосъдържателя, за да го отворите.
Стъпка 7	<p>Напълнете водосъдържателя със студена вода до максималното ниво (около 950 мл), докато прозвучи сигнал или на екрана се покаже съобщение. Не пълнете водосъдържателя над максималния му капацитет. Съществува риск от изтичане на вода, преливане и щети по обзавеждането.</p> <div style="border: 1px solid black; padding: 5px;"> <p> ВНИМАНИЕ! Използвайте само студена чешмяна вода. Не използвайте филтрирана (деминерализирана) или дестилирана вода. Не използвайте други течности. Не изливайте запалими или алкохолни течности в отделението за вода.</p> </div>
Стъпка 8	Натиснете водосъдържателя в първоначално му положение.
Стъпка 9	Натиснете: START . Парата се появява след около 2 мин. Когато фурната достигне настроената температура, се чува сигнал.
Стъпка 10	Когато във водосъдържателя няма вода, се чува сигнал. Напълнете отделението за вода.
Стъпка 11	Изключете фурната.
Стъпка 12	Изпразнете водосъдържателя, след като приключите с готвенето. Вижте глава „Грижи и почистване“, Изпразване на контейнера.
Стъпка 13	Във вътрешността на фурната може да се кондензира известно количество вода. След готвене внимателно отворете вратата на фурната. Когато фурната изстине, подсушете вътрешността ѝ с мека кърпа.

Изберете клавиш за бърз достъп!



6.3 Как да настроите: Помощ при готвене



Всяко ястие в това подменю има препоръчителна функция и температура. Можете да настроите времето и температурата.

За някои ястия може да готвите и със следното:

- Автоматично мерене
- Термосонда

Степента, при която ястието е приготвено:

- Алангле или По-малко
- Средно изпечено
- Добре изпечено или Повече

Стъпка 1	Включете фурната.
Стъпка 2	Натиснете:  .
Стъпка 3	Натиснете:  . Въведете: Помощ при готвене.
Стъпка 4	Изберете ястие или вид храна.
Стъпка 5	Натиснете: START .







Изберете клавиш за бърз достъп!



6.4 Функции за затопляне

СТАНДАРТНИ







Функция за затопляне	Приложение
 Грил	За запичане на тънки храни или препичане на хляб.

Функция за затопляне	Приложение
 Турбо грил	За печене на големи парчета месо или птици с костите на едно ниво. За огретени и за кафява коричка.
 Горещ въздух/вентилир	За печене на три нива едновременно и за сушене на храна. Задайте температура с 20 - 40°C по-ниска отколкото за Традиционно печене.
 Дълбоко замразени храни	За да станат хрупкави полуготовите храни (напр. картофки, картофи с коричка или пролетни рулца).
 Традиционно печене	За печене на тестени и месни храни на едно ниво.
 Функция пица	За печене на пица. За хрупкав и запечен блат.
 Долен нагревател	За печене на сладкиши с хрупкава долна част и за запазване на храната.
 Втасване на тесто	За ускоряване набухването на тесто с мая. Предотвратява изсъхването на повърхността на тестото и го запазва еластично.



СПЕЦИАЛНИ

Функция за затопляне	Приложение
 Консервиране	За консервиране на зеленчуци (напр. туршия).

ВСЕКИДНЕВНА УПОТРЕБА

Функция за затопляне	Приложение
 Сушене	За сушене на резенчета плодове, зеленчуци и гъби.
 Затопляне на чиния	За подгръване на чинии преди сервиране.
 Размразяване	За размразяване на храна (плодове и зеленчуци). Времето за размразяване зависи от количеството и размера на замразената храна.
 Огретен	За ястия като лазаня или запечени картофи. За огретени и за кафява коричка.
 Бавно готвене	За приготвяне на крехко, сочно печено.
 Поддържане на топлина	За поддържане на храната топла.
 Печене с влажност	Функцията е разработена за пестене на енергия по време на готвене. Когато използвате тази функция, температурата във вътрешността може да се различава от зададената. Използва се остатъчната топлина. Степента на нагряване може да бъде намалена. За повече информация вижте глава „Всекидневна употреба”, забележете: Печене с влажност.

ПАРА

Функция за затопляне	Приложение
 Възстановяване с пара	Затоплянето на храна с пара предотвратява изсушаването ѝ. Топлината се разпределя по нежен и равномерен начин, който позволява да се възстановят вкуса и аромата на храната като на току-що приготвена. Тази функция може да се използва за затопляне на храна директно в чиния. Може да затопляте повече от една чиния едновременно, използвайки различните нива.
 Печене на хляб	Използвайте тази функция, за да пригответе хляб или франзели с много добър професионален резултат относно хрупкавост, цвят и загар на коричката.
 Ниска влажност	Тази функция е подходяща за месо, птици, ястия на фурна и задушено. Благодарение на комбинацията от пара и топлина, месото придобива мека и сочна консистенция с хрупкава коричка.

6.5 Бележки относно: Печене с влажност

Тази функция беше използвана за спазване на изискванията за клас на енергийна ефективност и екодизайн според ЕС 65/2014 и ЕС 66/2014. Тестове съгласно EN 60350-1. Вратата на фурната трябва да се затвори по време на готвене, така че функцията да не се прекъсва и да се гарантира, че фурната работи с възможно най-висока енергийна ефективност.

Когато използвате тази функция, лампичката автоматично се изключва след 30 секунди. За инструкции за готвене вижте глава „Съвети“, Печене с влажност. За общи препоръки относно пестене на енергия вижте глава „Енергийна ефективност“, Пестене на енергия.

7. ФУНКЦИИ НА ЧАСОВНИКА

7.1 Описание на функциите на часовника

Функция Часовник	Приложение
Време за готвене	За да зададете времетраене на готвенето. Максимумът е 23 ч. и 59 мин.
Прекратяване на действието	За настройване какво да се случи при края на отброяването на таймера.
Забавен старт	За отлагане на старта и/или края на готвенето.
Удължаване на времето	За увеличаване на времето за готвене.

ФУНКЦИИ НА ЧАСОВНИКА

Функция Часовник	Приложение
Напомняне	За настройка на обратно броене. Максимумът е 23 ч. и 59 мин. Тази функция не влияе върху работата на фурната.
Брояч	Седи колко време работи функцията. Брояч – можете да я включвате и изключвате.

7.2 Как да настроите: Функции на часовника

Как да настроите часовника	
Стъпка 1	Натиснете: Час от денонощието.
Стъпка 2	Настройте таймера. Натиснете: OK.

Как да настроите времето за готвене	
Стъпка 1	Изберете функцията на затопляне и настройте температурата.
Стъпка 2	Натиснете:  .
Стъпка 3	Настройте таймера. Натиснете: OK.

Изберете клавиш за бърз достъп!



Как да изберете опция за край	
Стъпка 1	Изберете функцията на затопляне и настройте температурата.
Стъпка 2	Натиснете:  .

ФУНКЦИИ НА ЧАСОВНИКА

Как да изберете опция за край	
Стъпка 3	Задайте времето за готвене.
Стъпка 4	Натиснете: ● ● ● .
Стъпка 5	Натиснете: Прекратяване на действието.
Стъпка 6	Изберете предпочитания: Прекратяване на действието.
Стъпка 7	Натиснете: ОК. Повторете действието, докато на дисплея се покаже основният екран.

Как да отложите началото на готвенето	
Стъпка 1	Задайте функцията за затопляне и температурата.
Стъпка 2	Натиснете:  .
Стъпка 3	Задайте времето за готвене.
Стъпка 4	Натиснете: ● ● ● .
Стъпка 5	Натиснете: Забавен старт.
Стъпка 6	Изберете стойност.
Стъпка 7	Натиснете: ОК. Повторете действието, докато на дисплея се покаже основният екран.

Как да удължите времето за готвене	
Когато остава 10% от времето за готвене, а изглежда, че храната не е готова, можете да удължите времето за готвене. Можете също да промените и функцията на затопляне.	

КАК ДА СЕ ИЗПОЛЗВА ПРИНАДЛЕЖНОСТИ

Как да удължите времето за готвене

Натиснете **+1 мин.**, за да удължите времето за готвене.

Как да промените настройките на таймера

Стъпка
1

Натиснете: .

Стъпка
2

Настройте стойността на таймера.

Стъпка
3

Натиснете: **OK**.

Можете да промените във всеки момент зададеното време докато готвите.

8. КАК ДА СЕ ИЗПОЛЗВА ПРИНАДЛЕЖНОСТИ

8.1 Поставяне на аксесоари

Малката вдлъбнатина отгоре увеличава безопасността. Вдлъбнатините също са устройства против преобръщане. Високият ръб около рафта предотвратява изплъзването на готварски съдове.

Скара/рафт:

Вкарайте рафта между водещите релси на опорите му.

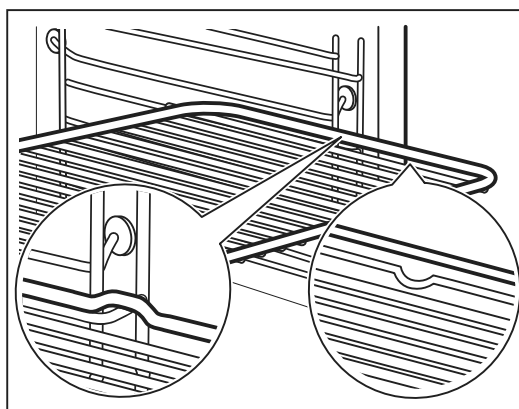

КАК ДА СЕ ИЗПОЛЗВА ПРИНАДЛЕЖНОСТИ

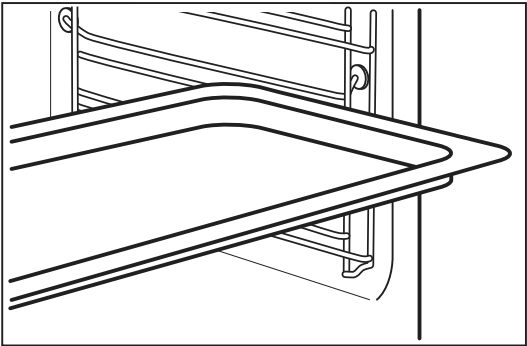
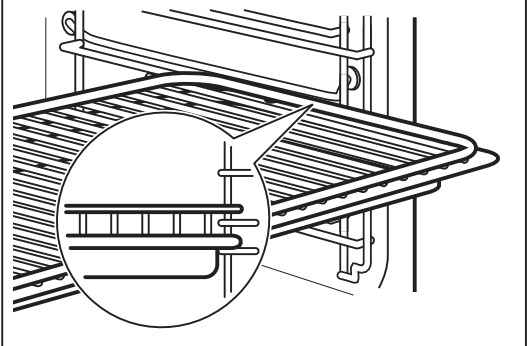
<p>Тава за печене / Дълбока тава: Вкарайте тавата между водачите на опорните релси.</p>	
<p>Скара/рафт, Тава за печене / Дълбока тава: Плъзнете тавата между водачите на опорните релси, а решетъчната скара на водачите отгоре.</p>	

8.2 Термосонда

Термосонда- измерва температурата в храната. Можете да го използвате с всяка функция за нагряване.

Трябва да се настроят две температури:	
<p>°C Температурата на фурната минимум 120°C.</p>	<p> Температурата в сърцевината.</p>



За максимално добри резултати при готвене:		
Съставките трябва да са със стайна температура.	Не използвайте за течни ястия.	По време на готвене трябва да остане в чинията.

Фурната изчислява приблизителното време на приключване на готвенето. Зависи от количеството храна, зададената функция на фурната и температурата.

Начин на използване: Термосонда

<p>Стъпка 1</p>	<p>Включете фурната.</p>
-----------------------------------	--------------------------

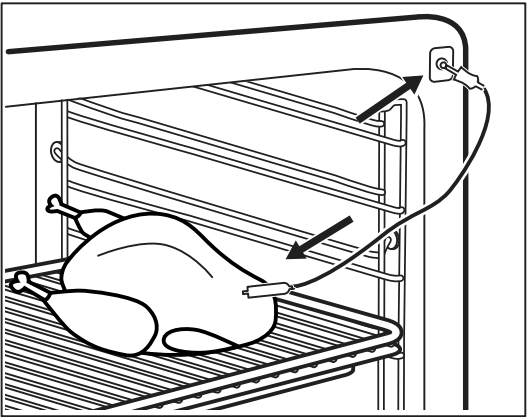
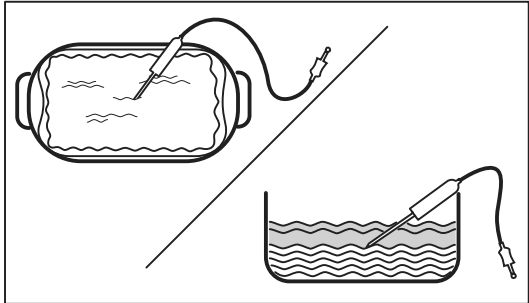
КАК ДА СЕ ИЗПОЛЗВА ПРИНАДЛЕЖНОСТИ

Стъпка 2	Задайте функцията на затопляне и ако е необходимо, температурата на фурната.
Стъпка 3	Въведете: Термосонда.
Месо, домашни птици и риба	Касерола
<p>Поставете върха на Термосонда в средата на месото или рибата, по възможност в най-плътната част. Уверете се, че поне 3/4 от Термосонда е вътре в ястието.</p>	<p>Поставете върха на Термосонда точно в средата на касерола. Термосонда трябва да е стабилна по време на печене. Използвайте твърда съставка, за да постигнете ефекта. Използвайте ръба на съда за печене, за да подпрете силиконовата дръжка на Термосонда. Върхът на Термосонда не трябва да достига дъното на съда за печене.</p>
	
Стъпка 4	Включете Термосонда в гнездото от предната страна на фурната. Дисплеят показва текущата температура на: Термосонда.
Стъпка 5	 – натиснете, за да зададете температурата на сензора в сърцевината.
Стъпка 6	<ul style="list-style-type: none"> ● ● ● – натиснете, за да зададете предпочитаната опция: • Звукова аларма – когато храната достигне температурата в сърцевината, прозвучава сигнал. • Звукова аларма и край на готвенето – когато храната достигне температурата в сърцевината, прозвучава сигнал и фурната спира.
Стъпка 7	Изберете опцията и натиснете няколко пъти: OK , за да отидете до основния екран.

Стъпка 8	<p>Натиснете: START . Когато ястието достигне настроената температура, прозвучава сигнал. Имате избор между това да спрете или да продължите да готвите, за да се уверите, че храната е добре изпечена.</p>
Стъпка 9	<p>Извадете жака на Термосонда от гнездото и извадете ястието от фурната.</p> <div style="border: 1px solid black; padding: 5px;"> <p> ВНИМАНИЕ! Съществува риск от изгаряния, ако Термосонда се нагорещи. Внимавайте, когато го изваждате от контакта и го премахвате от храната.</p> </div>



Изберете клавиш за бърз достъп!



9. ДОПЪЛНИТЕЛНИ ФУНКЦИИ

9.1 Как да запазите: Предпочитани

Можете да запазите любимите си настройки, като функцията на затопляне, времето за готвене, температурата или функцията за почистване. Можете да запазите 3 любими настройки.

Стъпка 1	<p>Включете фурната.</p>
Стъпка 2	<p>Изберете предпочитаната функция.</p>
Стъпка 3	<p>Натиснете:  Select (Изберете): Предпочитани.</p>
Стъпка 4	<p>Изберете: Запази текущите настройки.</p>
Стъпка 5	<p>Натиснете + , за да добавите настройката към списъка със: Предпочитани. Натиснете OK.</p>
<p> - натиснете, за да нулирате настройката.  - натиснете, за да отмените настройката.</p>	



9.2 Заклучване на функция

Тази функция предотвратява случайна промяна на функцията за затопляне.

Стъпка 1	Включете фурната.
Стъпка 2	Задайте функция за затопляне.
Стъпка 3	☆, П» – натиснете едновременно, за да включите функцията.
За да изключите функцията, повторете стъпка 3.	

9.3 Автоматично изключване

От съображения за безопасност фурната се изключва автоматично след известно време, ако е включена функция за затопляне, а настройките не са променени.

 (°C)	 (ч)
30 - 115	12.5
120 - 195	8.5
200 - 245	5.5
250 - максимум	3

Автоматичното изключване не действа при следните функции: Осветление, Термосонда, Приключване, Бавно готвене.

9.4 Охлаждащ вентилатор

Когато фурната работи, охлаждащият вентилатор се включва автоматично, за да поддържа повърхностите на фурната хладни. Ако изключите фурната, вентилаторът за охлаждане може да продължи да работи, докато фурната се охлади.





10. ПРЕПОРЪКИ И СЪВЕТИ

10.1 Препоръки за готвене



<p>Температурата и времето за готвене в таблиците са само ориентировъчни. Те зависят от рецептите, качеството и количеството на използваните съставки.</p> <p>Вашата фурна може да пече по-различно от досегашната Ви фурна. Съветите по-долу показват препоръчителните настройки за температура, време за готвене и позиция на рафта за определени видове храни.</p> <p>Ако не можете да намерите настройките за специална рецепта, потърсете подобни рецепти. За повече препоръки за готвене вижте таблиците за готвене на нашия уебсайт. За да откриете подходящата книжка с рецепти, проверете PNC (номер на продукт) на фирмената табела от предната част на уреда.</p>

10.2 Печене с влажност

За най-добри резултати следвайте предложенията в долната таблица.

		 (°C)		 (МИН)
Сладки рула, 16 броя	тава за печене или съд за оттичане	180	2	25 - 35
Руло	тава за печене или съд за оттичане	180	2	15 - 25
Цяла риба, 0,2 кг	тава за печене или съд за оттичане	180	3	15 - 25
Бисквитки, 16 броя	тава за печене или съд за оттичане	180	2	20 - 30
Макарунс (слад.), 24 броя	тава за печене или съд за оттичане	160	2	25 - 35
Мъфини, 12 броя	тава за печене или съд за оттичане	180	2	20 - 30
Солени бискви- ти, 20 броя	тава за печене или съд за оттичане	180	2	20 - 30

ПРЕПОРЪКИ И СЪВЕТИ

		 (°C)		 (мин)
Бисквити от леко тесто, 20 броя	тава за печене или съд за оттичане	140	2	15 - 25
Тарталети, 8 броя	тава за печене или съд за оттичане	180	2	15 - 25

10.3 Печене с влажност - препоръчителни аксесоари

Използвайте тъмни, неотразяващи фолия и съдове. Те абсорбират топлина по-добре от светлите и отразителни съдове.

 тава за пица	 Съд за печене	 Купички за печене	 Метална основа за флан
Тъмни, неотразяващи 28 cm диаметър	Тъмни, неотразяващи 26 cm диаметър	Керамичен материал 8 cm диаметър, 5 cm височина	Тъмни, неотразяващи 28 cm диаметър

10.4 Таблици за готвене за изпитващи институции.





Информация за изпитващи лаборатории

Изпитвания съгласно: EN 60350, IEC 60350.

 ПЕЧЕНЕ НА ЕДНО НИВО. Печене в плитка тава				
		 (°C)	 (мин)	
Пандишпанова торта без мазнина	Горещ въздух/вентилир	140 - 150	35 - 50	2



ПЕЧЕНЕ НА ЕДНО НИВО. Печене в плитка тава





		 (°C)	 (мин)	
Пандишпанова торта без мазнина	Традиционно печене	160	35 - 50	2
Ябълков пай, 2 тави Ø20 см	Горещ въздух/вентилир	160	60 - 90	2
Ябълков пай, 2 тави Ø20 см	Традиционно печене	180	70 - 90	1







ПЕЧЕНЕ НА ЕДНО НИВО. Бисквити









Използвайте позицията на третия рафт.

		 (°C)	 (мин)
Масленки / Сладкиши на пръчици	Горещ въздух/вентилир	140	25 - 40
Масленки / Сладкиши на пръчици, подгрейте празната фурна	Традиционно печене	160	20 - 30
Малки кейкове 20 броя/табла, подгрейте празната фурна	Горещ въздух/вентилир	150	20 - 35
Малки кейкове 20 броя/табла, подгрейте празната фурна	Традиционно печене	170	20 - 30

ГРИЖИ И ПОЧИСТВАНЕ

 ПЕЧЕНЕ НА НЯКОЛКО НИВА. Бисквити				
		 (°C)	 (мин)	
Масленки / Сладкиши на пръчици	Горещ въздух/вентилер	140	25 - 45	1 / 4
Малки кейкове 20 броя/табла, подгрейте празната фурна	Горещ въздух/вентилер	150	23 - 40	1 / 4
Пандишпанова торта без мазнина	Горещ въздух/вентилер	160	35 - 50	1 / 4



 ЕДИНИЧЕН ГРИЛ				
 Загрейте празната фурна предварително за 5 минути.				
 Гриловайте на максималната температура.				
		 (мин)		
Тост	Грил	1 - 3	5	
Говежда пържола, обърнете по средата на времето за приготвяне	Грил	24 - 30	4	

11. ГРИЖИ И ПОЧИСТВАНЕ



ВНИМАНИЕ!
Вж. глава "Безопасност".

11.1 Бележки относно почистването

 Препарати за почистване	<p>Почистете лицевата част на фурната с мека кърпа с топла вода и лек препарат за почистване.</p>
	<p>Използвайте почистващ разтвор, за да почистите металните повърхности.</p>
	<p>Почистете петната с лек почистващ препарат.</p>
 Всекидневна употреба	<p>Почиствайте вътрешността след всяка употреба. Натрупвания на мазнини или други остатъци могат да доведат до пожар.</p>
	<p>Не съхранявайте храната във фурната за повече от 20 минути. Подсушавайте вътрешността на фурната с мека кърпа след всяка употреба.</p>
 Акcesoари	<p>Почиствайте принадлежностите на фурната след всяко ползване и ги оставяйте да изсъхнат. Използвайте мека кърпа с топла вода и лек почистващ препарат. Не почиствайте принадлежностите в съдомиялна.</p>
	<p>Не почиствайте незалепащите акcesoари с абразивно почистващо средство или предмети с остри ръбове.</p>

11.2 Начин на отстраняване: Опори на скарата

Отстранете опорите на скарата, за да почистите фурната.

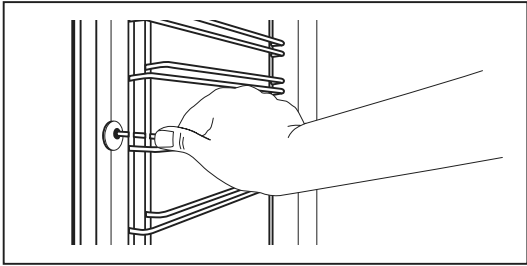
Стъпка 1	Изключете фурната и изчакайте да изстине.	
Стъпка 2	Изтеглете опорите на скарата внимателно нагоре и от предното окачване.	
Стъпка 3	Издърпайте предната задната част на опорите на скарата от страничната стена.	
Стъпка 4	Извадете опорите от задното окачване.	
<p>Поставете носачите на рафта в обратна последователност.</p>		

11.3 Начин на използване: Пиролитично почистване

Почистете фурната с Пиролитично почистване.



ВНИМАНИЕ!

Има риск от изгаряния.



ПРЕДУПРЕЖДЕНИЕ!

Ако в същия шкаф има монтирани други уреди, не ги използвайте едновременно с тази функция. Това може да причини повреда на фурната.

Преди Пиролитично почистване:

Изключете фурната и изчакайте да изстине.	Извадете всички аксесоари.	Почистете пода на фурната и вътрешното стъкло на вратата с топла вода, мека кърпа и умерен почистващ препарат.
---	----------------------------	--

Не пълнете резервоара за вода по време на почистването. Това ще рестартира цикъла на почистване.

Стъпка 1	Включете фурната.	
Стъпка 2	Натиснете:  / Почистиране.	
Стъпка 3	Поставете тавичката за печене на първото ниво за скара, за да съберете водата от резервоара за вода. OK – натиснете, за да започнете изпразването на резервоара.	
Стъпка 4	Когато изпразването на резервоара приключи, отстранете тавата за печене и подвижните опори на рафта. Избършете вътрешността на фурната и вътрешното стъкло на вратата с мека кърпа. Натиснете: OK.	
Стъпка 5	Изберете режим на почистване.	
	Опция	Режим на почистване
	Пиролитично почистване, бързо	Леко почистване
	Пиролитично почистване, нормално	Нормално почистване
	Пиролитично почистване, интензивно	Цялостно почистване
		Времетраене
		1 h
		1 h 30 min
		3 h

i Когато почистването стартира, лампичката не работи, а охлаждащият вентилатор работи на по-висока скорост.

STOP – натиснете, за да спрете почистването преди да е завършило.

Не използвайте фурната, докато символът за заключена вратичка не изчезне от дисплея.

Когато чистенето приключи:

Изключете фурната и изчакайте да изстине.	Изчистете вътрешността с мека кърпа.	Премахнете остатъка от дъното на вътрешността.
---	--------------------------------------	--

11.4 Напомняне за почистване

Когато се появи напомнянето, се препоръчва почистване.

Използвайте функцията: Пиролитично почистване.

11.5 Начин на използване: Отстр. на котл. камък

Преди да започнете:

Изключете фурната и изчакайте да изстине.	Извадете всички аксесоари.	Уверете се, че водосъдържателят е празен.
---	----------------------------	---

Времетраене на първата част: около 100 мин.

Стъпка 1	Поставете дълбока тава на първото ниво на фурната.
Стъпка 2	Налейте 250 мл препарат за отстраняване на котлен камък във водосъдържателя.
Стъпка 3	Напълнете останалата част от водосъдържателя с вода до максималното ниво, докато прозвучи сигнал или на дисплея се покаже съобщение.
Стъпка 4	Изберете: Меню / Почистване.
Стъпка 5	Включете функцията и следвайте инструкциите на дисплея. Първата част на отстраняването на котлен камък започва.

ГРИЖИ И ПОЧИСТВАНЕ

Стъпка 6	След първата част изпразнете дълбоката тава и я сложете пак на първото ниво на фурната.
Времетраене на втората част: около 35 мин.	
Стъпка 7	Напълнете останалата част от водосъдържателя с вода до максималното ниво, докато прозвучи сигнал или на дисплея се покаже съобщение.
Стъпка 8	Когато функцията приключи, извадете дълбоката тава.
i Когато тази функция работи, лампата изгасва.	

Когато отстраняването на котлен камък приключи:		
Изключете фурната.	Когато фурната изстине, подсушете вътрешността ѝ с мека кърпа.	Оставете вратичката на фурната отворена и изчакайте вътрешността да изсъхне.
i Ако след отстраняването на котлен камък остане варовик във фурната, дисплеят Ви подканя да повторите процедурата.		

11.6 Напомняне за отстраняване на котлен камък

Има две напомняния, които Ви подсещат да отстраните котления камък от фурната. Не можете да изключите напомнянето за отстраняване на котлен камък.

Тип	Описание
Леко напомняне	Напомня Ви да отстраните котления камък от фурната.
Сериозно напомняне	Напомня Ви да отстраните котления камък от фурната. Ако не отстраните котления камък от фурната, когато е включено сериозното напомняне, не можете да използвате функциите за пара.

11.7 Начин на използване: Изплакване

Преди да започнете:	
Изключете фурната и изчакайте да изстине.	Извадете всички аксесоари.

Стъпка 1	Поставете дълбока тава на първото ниво на фурната.
Стъпка 2	Напълнете водосъдържателя с вода до максималното ниво, докато прозвучи сигнал или на дисплея се покаже съобщение.
Стъпка 3	Изберете: Меню / Почистване / Изплакване. Времетраене: около 30 мин.
Стъпка 4	Включете функцията и следвайте инструкциите на дисплея.
Стъпка 5	Когато функцията приключи, извадете дълбоката тава.
 Когато тази функция работи, лампата изгасва.	

11.8 Начин на използване: Изпразване на контейнера

Използвайте след функцията за затопляне с пара, за да отстраните остатъчната вода от водосъдържателя.

Преди да започнете:	
Изключете фурната и изчакайте да изстине.	Извадете всички аксесоари.

Стъпка 1	Поставете дълбока тава на първото ниво на фурната.
Стъпка 2	Изберете: Меню / Почистване / Изпразване на контейнера. Времетраене: 6 мин.
Стъпка 3	Включете функцията и следвайте инструкциите на дисплея.
Стъпка 4	Когато функцията приключи, извадете дълбоката тава.
 Когато тази функция работи, лампата изгасва.	

11.9 Как да премахнете и монтирате: Вратичка

Можете да отстраните вратата и вътрешните стъклени панели, за да ги почистите. Броят на стъклените панели е различен за различните модели.

ГРИЖИ И ПОЧИСТВАНЕ



ВНИМАНИЕ!

Вратата е тежка.



ПРЕДУПРЕЖДЕНИЕ!

Подхождайте с внимание, когато почиствате стъклото, особено около ръбовете на предния панел. Стъклото може да се счупи.

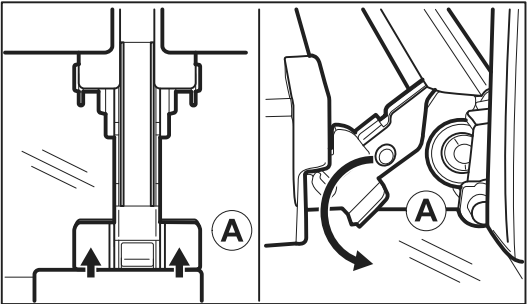
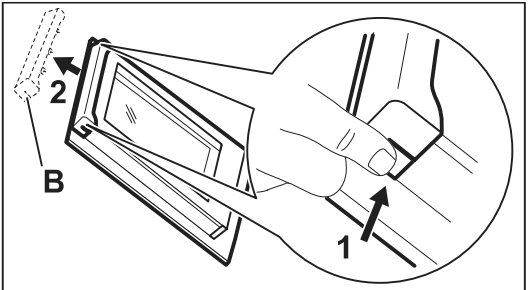
<p>Стъпка 1</p>	<p>Отворете вратата изцяло.</p>	
<p>Стъпка 2</p>	<p>Повдигнете и натиснете закрепващите лостчета (A) на двете панти на вратичката.</p>	
<p>Стъпка 3</p>	<p>Затворете вратичката на фурната до първото възможно положение за отваряне (под ъгъл от около 70°). Задръжте вратичката от двете страни и я отстранете от фурната под ъгъл нагоре. Поставете вратичката с външната страна надолу върху мека кърпа на стабилна повърхност.</p>	
<p>Стъпка 4</p>	<p>Хванете рамката в горната част на вратата (B) от двете ѝ страни и натиснете навътре, за да освободите езичето.</p>	
<p>Стъпка 5</p>	<p>Издърпайте рамката на вратичката към себе си, за да я извадите.</p>	
<p>Стъпка 6</p>	<p>Хванете стъклените панели в горния край един по един и ги извадете нагоре от водачите.</p>	
<p>Стъпка 7</p>	<p>Почистете стъкления панел с вода и сапун. Внимателно подсушете стъкления панел. Не почиствайте стъклените панели в съдомиялна машина.</p>	
<p>Стъпка 8</p>	<p>След почистване изпълнете горните стъпки в обратна последователност.</p>	

Стъпка 9	Поставете първо по-малкия панел, после по-големия и вратичката.
-----------------	---

11.10 Как да подмените: Лампа



ВНИМАНИЕ!

Опасност от токов удар.
Лампата може да е гореща.

Преди да смените лампата:		
Стъпка 1	Стъпка 2	Стъпка 3
Изключете фурната. Изчакайте, докато фурната изстине.	Изключете фурната от електрическата мрежа.	Поставете парче плат върху дъното на фурната.

Горна лампа

Стъпка 1	Завъртете стъкления капак, за да го извадите.	
Стъпка 2	Махнете металния пръстен и почистете стъкления капак.	
Стъпка 3	Сменете крушката с подходяща крушка, устойчива на температура от 300 °C.	
Стъпка 4	Поставете металния пръстен на стъкления капак и го монтирайте.	

ОТСТРАНЯВАНЕ НА НЕИЗПРАВНОСТИ

Странична лампа

Стъпка 1	Отстранете левия носач на скарата, за да получите достъп до лампата.	
Стъпка 2	Използвайте тесен, тъп предмет (напр. чаена лъжичка), за да свалите стъкления капак.	
Стъпка 3	Почистете стъкления капак.	
Стъпка 4	Сменете крушката с подходяща крушка, устойчива на температура от 300 °C.	
Стъпка 5	Поставете стъкления капак.	
Стъпка 6	Поставете лявата опора на скарата.	

12. ОТСТРАНЯВАНЕ НА НЕИЗПРАВНОСТИ



ВНИМАНИЕ!

Вж. глава "Безопасност".

12.1 Как да постъпите, ако...



Фурната не се включва или не загорява



Възможна причина



Решение

Фурната не е свързана към електрозахранването или е свързана неправилно.

Проверете дали фурната е свързана правилно към електрозахранването.



Часовникът не е настроен.



Настройте часовника, за подробности вижте глава „Функции на часовника“; Как да направите настройката: Функции на часовника.

Вратата не е добре затворена.

Затворете плътно вратата.

ОТСТРАНЯВАНЕ НА НЕИЗПРАВНОСТИ

 Фурната не се включва или не загрява	
 Възможна причина	 Решение
Предпазителят е изгорял.	Проверете дали предпазителят е причина за неизправността. Ако проблемът се появи отново, обадете се на квалифициран техник.
Функцията „Защита за деца“ е включена.	Вижте глава „Меню“, подменю за: Опции.

 Компоненти	
 Описание	 Решение
Лампичката е изгоряла.	Сменете лампичката, за подробности вижте глава „Грижа и почистване“, Начин на подмяна: Лампа.



Прекъсването на захранването винаги спира почистването. Повторете почистването, ако е прекъснато от спиране на тока.

12.2 Начин на управление: Кодове за грешка

При наличие на софтуерна грешка на дисплея се извежда съобщение за грешка. В този раздел ще откриете списък с проблеми, които може да разрешите сами.

 Код и описание	 Отстраняване
C2 –Термосонда е във вътрешността на фурната по време на Пиролитично почистване.	Извадете Термосонда.
C3 – вратата не е напълно затворена по време на Пиролитично почистване.	Затворете вратата.
F111 –Термосонда не е правилно поставена в гнездото.	Поставете Термосонда изцяло в гнездото.

ЕНЕРГИЙНА ЕФЕКТИВНОСТ

 Код и описание	 Отстраняване
F240, F439 – сензорните полета на дисплея не работят правилно.	Почистете повърхността на дисплея. Уверете се, че сензорните полета не са замърсени.
F908 – системата на фурната не е в състояние да се свърже с контролния панел.	Изключете и включете фурната.

12.3 Данни за сервизно обслужване

Ако не можете да намерите решение на проблема сами, обърнете се към търговеца си или към упълномощен сервизен център.

Данните, необходими за сервизния център, са посочени на табелката с данни. Табелката с данни се намира на предната рамка на вътрешността на фурната. Не отстранявайте табелката с данни от вътрешността на фурната.

Препоръчваме Ви да запишете данните тук:	
Модел (MOD.)
Номер на продукт (PNC)
Сериен номер (S.N.)

13. ЕНЕРГИЙНА ЕФЕКТИВНОСТ

13.1 Информация за продукта и Информационен лист за продукта*

Име на доставчик	AEG
Идентификация на модела	BSE772380B 944188701 BSE772380M 944188684 BSK772380M 944188715
Индекс на енергийна ефективност	61.2
Клас на енергийна ефективност	A++
Консумация на енергия при стандартно натоварване, конвенционален режим	1.09 kWh/цикъл

Консумация на енергия при стандартно натоварване, форсиран режим на вентилатора	0.52 kWh/цикъл	
Брой кухни	1	
Топлинен източник	Електричество	
Сила на звука	71 л	
Тип фурна	Вградена фурна	
Маса	BSE772380B	37.0 кг
	BSE772380M	37.0 кг
	BSK772380M	37.0 кг

*За Европейския съюз съгласно Регламенти (ЕС) 65/2014 и 66/2014.
 За Република Беларус съгласно СТБ 2478 – 2017, Приложение G; СТБ 2477 – 2017, Анекси А и В.
 За Украйна съгласно 568/32020.

Класът на енергийна ефективност не е приложим за Русия.

EN 60350-1 - Домашни ел. уреди за готвене - Част 1: Диапазони, фурни, фурни на пара и грилове - Начини за измерване на ефективността.

13.2 Енергоспестяваща



Фурната съдържа функции, които ви позволяват да спестявате енергия при ежедневното готвене.

Уверете се, че вратата на фурната е затворена, когато фурната работи. Не отваряйте вратата на фурната твърде често по време на готвене. Поддържайте уплътнението на вратата чисто и се уверете, че е добре фиксирано в своята позиция. Използвайте метални готварски съдове, за да подобрите енергоспестяването. Когато е възможно, не загрявайте предварително фурната, преди готвене. Когато пригответе няколко ястия наведнъж, свеждайте интервалите между готвенето им до минимум.

Готвене с вентилатор

При възможност използвайте функциите за готвене с вентилатор, за да пестите електроенергия.

Остатъчна топлина

Ако е активирана програма с избор на „Времетраене“ или „Час на изключване“ и времето за готвене е повече от 30 минути, нагриващите елементи се изключат автоматично по-рано при някои функции на фурната.

СТРУКТУРА НА МЕНЮТО

Вентилаторът и лампичката продължават да работят. Когато изключите фурната, дисплеят показва остатъчната топлина. Можете да използвате тази топлина, за да държите храната топла.

Когато продължителността на готвене е по-голяма от 30 минути, намалете температурата на фурната до минимум 3 – 10 минути преди края на готвенето. Остатъчната топлина вътре във фурната ще продължи да готви.

Използвайте остатъчната топлина, за да затопляте други храни.

Подгряване на храна

Изберете най-ниската възможна температурна настройка, за да използвате остатъчната топлина и да поддържате ястията топли. Индикаторът за остатъчна топлина или температура се появява на дисплея.

Готвене с изключена лампичка

Изключете лампичката по време на готвене. Включвайте я само, когато имате нужда от нея.

Печене с влажност

Функция, разработена за пестене на енергия по време на готвене.

Когато използвате тази функция, лампата автоматично се изключва след 30 секунди.

Може да включите лампичката отново, но това действие ще намали очакваното енергоспестяване.

14. СТРУКТУРА НА МЕНЮТО

14.1 Меню

Натиснете , за да отворите Меню.

Елемент от менюто		Приложение
Помощ при готвене		Изброява автоматичните програми.
Почистване		Изброява програмите за почистване.
Предпочитани		Изброява любимите настройки.
Опции		За задаване на конфигурацията на фурната.
Настройки	Настройка	За задаване на конфигурацията на фурната.
	Сервиз	Показва конфигурацията и версията на софтуера.

14.2 Подменю за: Почистване

Подменю	Приложение
Изпразване на контейнера	Процедура за отстраняване на остатъчната вода от водосъдържателя след използване на някои функции за пара.
Пиролитично почистване, бързо	Времетраене: 1 h.
Пиролитично почистване, нормално	Времетраене: 1 h 30 min.
Пиролитично почистване, интензивно	Времетраене: 3 h.
Отстр. на котл. камък	Процедура за почистване на веригата на парогенератора от остатъчен варовик.
Изплакване	Процедура за изплакване и почистване на веригата на парогенератора след честа употреба на функциите за готвене на пара.

14.3 Подменю за: Опции

Подменю	Приложение
Осветление	Включва и изключва лампата.
Защита за деца	Предотвратява случайно активиране на фурната. Когато опцията е включена, при включване на фурната текстът "Защита за деца" се появява на екрана. За да активирате фурната, изберете кодовите букви по азбучен ред. Когато опцията „Защита за деца“ е включена и фурната е изключена, вратата на фурната е заключена. Достъпът до таймера, дистанционното управление и лампичката е възможен с включена Защита за деца.
Бързо нагряване	Скъсява времето за загреване. Достъпно само за някои от функциите на фурната.
Напомняне за почистване	Включване и изключване на напомнянето.
Посочване на времето	Включва и изключва часовника.

ЛЕСНО Е!

Подменю	Приложение
Дигиталнен часовник	Сменя формата на показваната индикация за време.

14.4 Подменю за: Настройка



Подменю	Описание
Език	Задава езика за управление.
Яркост на екрана	Задава яркостта на екрана.
Звук на бутоните	Включва и изключва звука при натискане на сензорните полета. Не е възможно да заглушите звука за: ①.
Сила на звук. сигнал	Задава силата на звука на бутоните и сигналите.
Твърдост на водата	Задава твърдостта на водата.
Час от денонощието	Задава текущите час и дата.



14.5 Подменю за: Сервиз



Подменю	Описание
Демо режим	Код за активация/деактивация: 2468
Софтуерна версия	Информация относно софтуерната версия.
Зануляване на настройките	Възстановява фабричните настройки.

15. ЛЕСНО Е!

Преди първата употреба трябва да настроите:					
Език	Яркост на екрана	Звук на бутоните	Сила на звук. сигнал	Твърдост на водата	Час от денонощието

Започнете да използвате фурната				
Бърз старт	Включете фурната и започнете да готвите със зададената температура и време по подразбиране.	Стъпка 1	Стъпка 2	Стъпка 3
		Натиснете и задръжте:  .	 ... - изберете предпочитаната функция.	Натиснете: START .
Бързо изключване	Изключвайте фурната, всеки екран или съобщение по всяко време.	 - натиснете и задръжте, докато фурната се изключи.		

Започнете да готвите				
Стъпка 1	Стъпка 2	Стъпка 3	Стъпка 4	Стъпка 5
 - натиснете, за да включите фурната.	 ... - изберете функцията за затопляне.	°C - задайте температурата.	ОК - натиснете, за да потвърдите.	START - натиснете, за да започнете готвенето.

Научете как да готвите бързо				
Използвайте автоматичните програми, за да пригответе бързо ястия с настройките по подразбиране:				
Помощ при готвене	Стъпка 1	Стъпка 2	Стъпка 3	Стъпка 4
	Натиснете:  .	Натиснете:  .	Натиснете:  Помощ при готвене.	Изберете ястието.

Използвайте бързите функции, за да зададете времето за готвене	
10% финален асистент Използвайте 10% финален асистент, за да добавите допълнително време, когато остане 10% от времето за готвене.	За да увеличите времето за готвене, натиснете +1min.

ИЗБЕРЕТЕ КЛАВИШ ЗА БЪРЗ ДОСТЪП!

16. ИЗБЕРЕТЕ КЛАВИШ ЗА БЪРЗ ДОСТЪП!

Тук можете да видите всички полезни възможности за бърз достъп. Можете да ги намерите и в съответните посветени на тях глави в ръководството за потребителя.

Как да настроите: Функции нагряване



Как да настроите: готвене с функцията за затопляне с пара



Как да настроите: Помощ при готвене



Как да настроите: Време за готвене



Как да отложите: Началото и края на готвенето



Как да анулирате: Настройване на таймера



Начин на използване: Термосонда

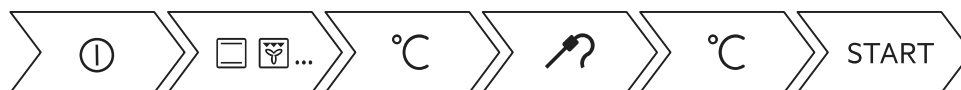

17. ОПАЗВАНЕ НА ОКОЛНАТА СРЕДА

Рециклирайте материалите със символа . Поставете опаковките в съответните контейнери за рециклирането им. Помогнете за опазването на околната среда и

ИЗБЕРЕТЕ КЛАВИШ ЗА БЪРЗ ДОСТЪП!

човешкото здраве, както и за рециклирането на отпадъци от електрически и електронни уреди. Не изхвърляйте уредите, означени със символа , заедно с битовата смет. Върнете уреда в местния пункт за рециклиране или се обърнете към вашата общинска служба.