

gorenje

Съклокерамичен плот

Ръководство за употреба / Ръководство за монтаж

МОДЕЛ: ECT63ASC

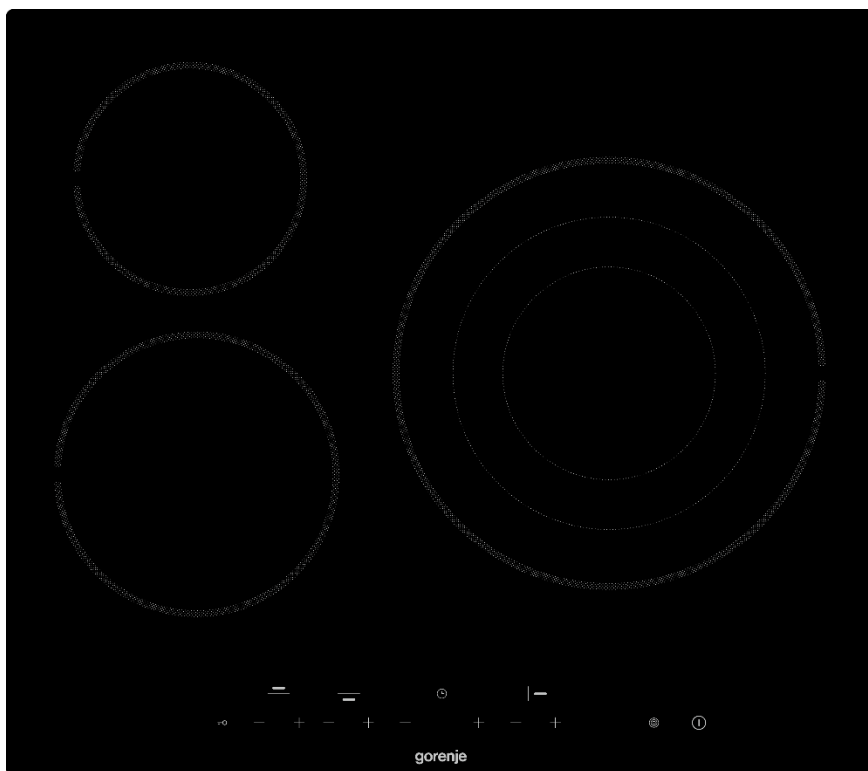

Съдържание

| | |
|--|------------|
| 1. Въведение | 4 |
| 1.1 Инструкции за безопасност | 4 |
| 1.2 Монтаж | 4 |
| 1.2.1 Опасност от токов удар | 4 |
| 1.2.2 Опасност от порязване | 4 |
| 1.2.3 Важни инструкции за безопасност | 4 |
| 1.3 Работа и поддръжка | 5 |
| 1.3.1 Опасност от токов удар | 5 |
| 1.3.2 Опасност за здравето | 6 |
| 1.3.3 Опасност от горещи повърхности | 6 |
| 1.3.4 Опасност от порязване | 6 |
| 1.3.5 Важни инструкции за безопасност | 6 |
| 2. Описание на продукта | 8 |
| 2.1 Изглед отгоре | 8 |
| 2.2 Контролен панел | 8 |
| 2.3 Информация за продукта | 9 |
| 2.4 Принцип на работа | 9 |
| 2.5 Преди да използвате вашия нов стъклокерамичен плот | 9 |
| 2.6 Технически характеристики | 9 |
| 3. Работа на продукта | 9 |
| 3.1 Сензорни бутони | 9 |
| 3.2 Избиране на подходящите съдове за готвене | 100 |
| 3.3 Как да използвате уреда | 110 |
| 3.3.1 Начало на готвенето | 110 |
| 3.3.2 Край на готвенето | 111 |
| 3.3.3 Използване на функцията Тройна зона | 121 |
| 3.3.4 Заклучване на бутоните за управление | 132 |
| 3.3.5 Таймер | 133 |
| 3.3.6 Защита от прегряване | 166 |
| 3.3.7 Предупреждение за остатъчна топлина | 166 |
| 3.3.8 Продължителност на работа по подразбиране | 166 |
| 4. Насоки за готвене | 166 |
| 4.1 Съвети за готвене | 166 |
| 4.1.1 Къкрене, готвене на ориз | 176 |
| 4.1.2 Запечатване на пържоли | 176 |
| 4.1.3 Пържене в уок | 177 |
| 5. Настройки за готвене | 177 |
| 6. Поддръжка и почистване | 187 |
| 7. Препоръки и съвети | 18 |
| 8. Монтаж | 19 |
| 8.1 Избор на оборудване за монтаж | 19 |
| 8.2 Преди да поставите фиксиращите скоби | 211 |
| 8.3 Предпазни мерки | 222 |
| 8.4 Свързване на плота към електрическата мрежа | 232 |

1. Въведение

1.1 Инструкции за безопасност

Вашата безопасност е важна за нас. Моля, прочетете тази информация, преди да използвате готварския плот.

1.2 Монтаж

1.2.1 Опасност от токов удар

- Изключете уреда от електрическата мрежа, преди да извършвате някакви дейности или поддръжка на уреда.
- Свързването с добра система за заземяване е изключително важно и задължително.
- Промени в домашната електрическа мрежа трябва да се правят само от квалифициран електротехник.
- Неспазването на този съвет може да доведе до токов удар или смърт.

1.2.2 Опасност от порязване

- Внимавайте - ръбовете на панела са остри.
- Всяко невнимание може да доведе до нараняване или порязване.

1.2.3 Важни инструкции за безопасност

- Прочетете тези инструкции внимателно, преди да инсталирате или използвате този уред.
- Никога не поставяйте запалими материали или продукти върху уреда.
- Моля, предоставете тази информация на лицето, отговорно за инсталирането на уреда, тъй като това би могло да намали разходите ви за монтаж.
- За да се избегне всякаква опасност, този уред трябва да бъде инсталиран в съответствие с настоящите инструкции за монтаж.
- Този уред трябва да бъде монтиран и заземен правилно само от лице с подходящата квалификация.
- Уредът трябва да бъде свързан към мрежа, която включва прекъсвач, осигуряващ пълно изключване от електрозахранването.

- Ако уредът не бъде монтиран правилно, това може да направи всякакви гаранционни и застрахователни иски невалидни.
- Този уред може да бъде използван от деца, навършили 8-годишна възраст или по-големи, както и от лица с намалени физически, сетивни или умствени способности или без опит и познания за работа с уреда, само ако са под наблюдение или са инструктирани за безопасната му употреба и са наясно с евентуалните опасности.
- Не позволявайте на деца да си играят с уреда. Почистването и поддръжката не трябва да се извършват от деца без наблюдение от възрастен.
- Ако захранващият кабел е повреден, той трябва да бъде сменен от производителя, негов упълномощен сервиз или квалифициран техник, за да се избегне всякаква опасност.
- Предупреждение: Ако плотът е напукан, изключете уреда, за да избегнете опасност от токов удар. Това се отнася за плотове от стъклокерамичен или подобен материал, който защитава частите под напрежение.
- Върху плота не трябва да се поставят метални предмети като ножове, вилици, лъжици и капаци, тъй като те могат да се нагорещат.
- Използването на парочистачка е забранено.
- Не използвайте парочистачка за почистване на готварския плот.
- Уредът не е предназначен за работа чрез външен таймер или независима система за дистанционно управление.
- ПРЕДУПРЕЖДЕНИЕ: Опасност от пожар: не съхранявайте предмети върху повърхностите за готвене.
- Процесът на готвене трябва да бъде наблюдаван. Кратък процес на готвене трябва да бъде наблюдаван непрекъснато.
- ПРЕДУПРЕЖДЕНИЕ: Готвене на плота без надзор с мазнина или олио може да бъде опасно и да предизвика пожар. НИКОГА не се опитвайте да потушавате пожар с вода, а изключете уреда и след това покрийте пламъците, например с капак или противопожарно одеяло.

1.3 Работа и поддръжка

1.3.1 Опасност от токов удар

- Не гответе върху счупен или напукан готварски плот. Ако повърхността на готварския плот се счупи или напука, веднага изключете уреда от електрическата мрежа (контакт) и се свържете с квалифициран техник.
- Изключете готварския плот от контакта преди почистване или поддръжка.
- Неспазването на този съвет може да доведе до токов удар или смърт.

1.3.2 Опасност за здравето

- Този уред отговаря на стандартите за електромагнитна безопасност.
- Въпреки това лицата със сърдечни пейсмейкъри или други електрически импланти (като инсулинови помпи) трябва да се консултират със своя лекар или с производителя на импланта, преди да използват този уред, за да се уверят, че имплантите им няма да бъдат засегнати от електромагнитното поле.
- Неспазването на този съвет може да доведе до смърт.

1.3.3 Опасност от горещи повърхности

- По време на употреба достъпните части на този уред могат да се нагорещят до такава степен, че да предизвикат изгаряния.
- Внимавайте тялото ви, дрехите ви или други предмети освен подходящите съдове за готвене да не попаднат в контакт с индукционното стъкло, преди плотът да се е охладил.
- Дръжте децата далеч от уреда.
- Дръжките на тенджерите може да станат горещи на допир. Уверете се, че дръжките на тенджерите не надвисват над други зони за готвене, които са включени. Пазете дръжките далеч от деца.
- Неспазването на този съвет може да доведе до изгаряния и опарване.

1.3.4 Опасност от порязване

- След издърпване на защитния капак се разкрива острият като бръснач ръб на шпатулата за почистване на готварския плот. Бъдете изключително внимателни и

винаги съхранявайте безопасно и далеч от деца.

- Всяко невнимание може да доведе до нараняване или порязване.

1.3.5 Важни инструкции за безопасност

- Никога не оставяйте уреда без надзор, докато работи. Изкипяването води до образуване на пушек и мазни петна, които могат да се запалят.
- Никога не използвайте уреда като повърхност за работа или съхранение.
- Никога не оставяйте предмети или прибори върху уреда.
- Не поставяйте и не оставяйте магнетизируеми предмети (например кредитни карти, карти с памет) или електронни устройства (например компютри, MP3 плейъри) близо до уреда, тъй като те могат да бъдат засегнати от електромагнитното му поле.
- Никога не използвайте уреда за затопляне или отопляване на помещението.
- След употреба винаги изключвайте зоните за готвене и готварския плот, както е описано в това ръководство (т.е. чрез сензорните бутони за управление). Не разчитайте на функцията за разпознаване на готварски съд, за да изключите зоните за готвене след сваляне на съдовете от плота.
- Не позволявайте на деца да си играят с уреда, да седят, стоят или да се катерят върху него.
- Не съхранявайте предмети, които са интересни за децата, в шкафове над уреда. Ако се покатерят върху готварския плот, децата могат да се наранят сериозно.
- Не оставяйте деца сами или без надзор в зоната, в която се използва уредът.
- Деца или хора с увреждания, които ограничават способността им да използват уреда, трябва да бъдат инструктирани от отговорно и компетентно лице за употребата му. Инструкторът трябва да се увери, че те могат да използват уреда без опасност за самите тях или за околните.
- Не ремонтирайте и не заменяйте която и да е част на уреда, освен ако не е изрично препоръчано в ръководството. Всички други дейности по сервизното обслужване трябва да се извършват от квалифициран техник.
- Не поставяйте и не изпускате тежки предмети върху готварския плот.
- Не стъпвайте върху готварския плот.
- Не използвайте съдове с назъбени ръбове и не влачете

съдове по повърхността от индукционно стъкло, тъй като това може да надраска стъклото.

- Не използвайте тел или други твърди абразивни почистващи препарати за почистване на готварския плот, тъй като могат да надраскат индукционното стъкло.
- Този уред е предназначен за ползване в домакинството и други подобни приложения като: -кухненски зони за персонала в магазини, офиси и други работни среди; - селскостопански сгради; -от клиенти в хотели, мотели и други среди от жилищен тип; - места за настаняване от типа нощувка и закуска.
- **ПРЕДУПРЕЖДЕНИЕ:** Уредът и достъпните му части се нагорещават по време на употреба.
- Внимавайте да не докоснете нагревателните елементи.
- Децата под 8-годишна възраст трябва да се държат далеч от уреда, освен ако не са наблюдавани непрекъснато.
- Дръжте уреда и неговия кабел далеч от деца под 8-годишна възраст.
- След ползване изключете зоната за готвене от съответния бутон и не разчитайте на детектора за кухненски съд

Поздравления за покупката на вашия нов стъклокерамичен плот.

Препоръчваме ви да отделите малко време да прочетете това Ръководство за употреба / Ръководство за монтаж, за да разберете напълно как да монтирате уреда правилно и да работите с него. Относно монтажа вижте в раздела с инструкциите за монтаж.

Преди употреба прочетете всички инструкции за безопасност внимателно и запазете това Ръководство за употреба / Ръководство за монтаж за бъдещи справки.

2. Описание на продукта

2.1 Изглед отгоре

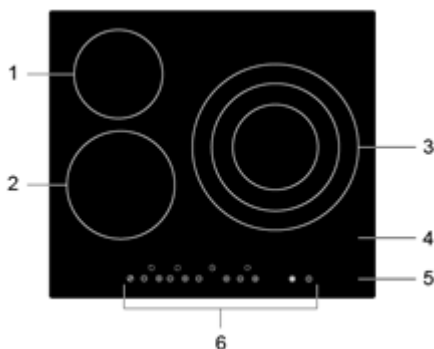

1. Зона с максимална мощност 1 200 W
2. Зона с максимална мощност 1 800 W
3. Зона с максимална мощност 1 050/ 1 950 / 2 700 W
4. Стъклена плоча
5. ON/OFF (Вкл./Изкл.)
6. Контролен панел

2.2 Контролен панел

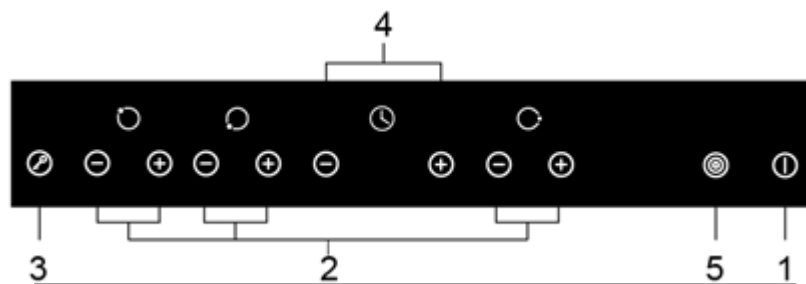

2

Ст

1. Бутон ON/OFF (Вкл./Изкл.)
2. Бутони за регулиране на мощността
3. Бутон за заключване на плота
4. Бутони за регулиране на таймера
5. Бутон за управление на трояната зона за готвене

отговори на най-различни

готварски нужди поради нагряването на съпротивителни проводници, микрокомпютъризираното управление и възможността за избор на мощност, което наистина е оптималният избор за съвременните семейства.

Стъклокерамичният готварски плот е фокусиран върху клиентите и има персонализиран дизайн. Плотът работи безопасно и надеждно, което ви осигурява комфорт в ежедневието и ви позволява да се наслаждавате максимално на живота.

2.4 Принцип на работа

Този стъклокерамичен готварски плот използва директно нагряване на съпротивителни проводници и регулира изходната мощност чрез задаване на мощността посредством сензорните бутони.

2.5 Преди да използвате вашия нов стъклокерамичен плот

- Прочетете това ръководство, като обърнете специално внимание на раздела „Инструкции за безопасност“.
- Отстранете защитното фолио, което може да е останало върху вашия стъклокерамичен плот.

2.6 Технически характеристики

| | |
|------------------------------------|----------------------------|
| Готварски плот | МС-НТ571 |
| Зони за готвене | 3 зони |
| Напрежение на електрическата мрежа | 220-240 V~ 50 Hz или 60 Hz |
| Инсталирана електрическа мощност | 5 200 - 6 200 W |
| Размери на продукта Д×Ш×В (мм) | 590X520X55 |

| | |
|-------------------------------|---------|
| Размери за вграждане АxВ (мм) | 560x490 |
|-------------------------------|---------|

Теглото и размерите са приблизителни. Тъй като непрекъснато се стремим да подобряваме нашите продукти, може да променяме спецификациите и дизайните без предварително уведомление.

3. Работа на продукта

3.1 Сензорни бутони

- Бутоните за управление реагират на допир, така че не е необходимо да прилагате никакъв натиск.
- Докосвайте бутоните с възглавничката на пръста си, а не с върха.
- Ще прозвучава звуков сигнал всеки път, когато бъде регистрирано докосване.
- Уверете се, че бутоните за управление са винаги чисти и сухи и че няма никакъв предмет (напр. прибор или кърпа), който да ги покрива. Дори и тънък слой вода може да възпрепятства сензорното управление.

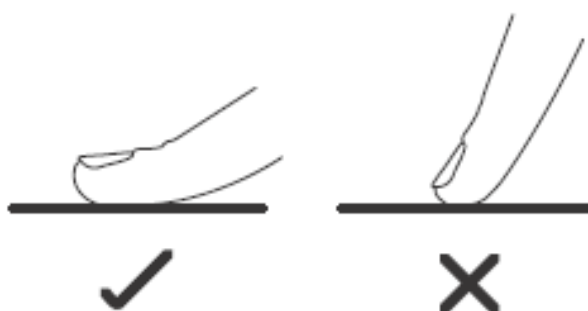

3.2 Избиране на подходящите съдове за готвене

Не използвайте съдове за готвене с назъбени краища или с изкривено дъно.



Уверете се, че дъното на вашия съд е гладко, че е разположено плътно върху стъклото и е със същия размер като този на зоната за готвене. Винаги центрирайте съда върху зоната за готвене.

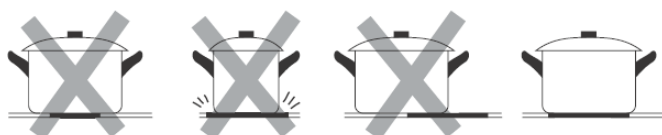

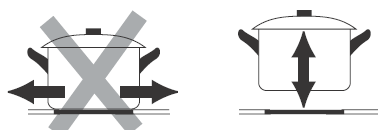

Винаги вдигайте съдовете от стъклокерамичния плот - не ги плъзгайте, защото могат да надраскат стъклото.



3.3 Как да използвате уреда

3.3.1 Начало на готвенето

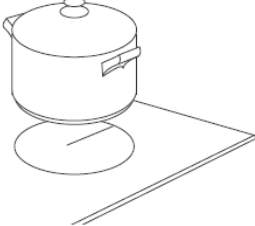
След включване на уреда прозвучава еднократно звуков сигнал, всички индикатори светват за една секунда и после изгасват, указвайки, че стъклокерамичният плот е влязъл в режим на готовност.

| | |
|--|--|
| <p>Докоснете бутона ON/OFF (Вкл./Изкл.). Всички индикатори показват „-“.</p> |  |
| <p>Поставете подходящ съд върху зоната за готвене, която желаете да използвате.</p> <ul style="list-style-type: none">• Уверете се, че дъното на съда и повърхността на зоната за готвене са чисти и сухи. |  |
| <p>Изберете настройка за нагряване, като докоснете бутоните „-“ или „+“.</p> <ul style="list-style-type: none">• Ако не изберете настройка за нагряване в рамките на 1 минута, стъклокерамичният плот ще се изключи автоматично. Ще трябва да започнете отново от стъпка 1.• Може да промените настройката за нагряване по всяко време в процеса на готвене.• Стойността ще се регулира нагоре или надолу, като докоснете и задържите един от тези два бутона. |  |

3.3.2 Край на готвенето

| | |
|--|--|
| <p>Изключете зоната за готвене, като превъртите надолу до „0“ или докоснете едновременно бутоните „-“ и „+“.</p> |  |
| <p>Изключете целия готварски плот, като докоснете бутон ON/OFF (Вкл./Изкл.).</p> |  |



Пазете се от горещи повърхности

„H“ показва коя зона за готвене е гореща на допир. Индикацията ще изчезне, когато повърхността се е охладила до безопасна температура. Тя може да се използва също като функция за пестене на енергия - ако искате да нагрявате още съдовете, използвайте зоната за

готвене, която е все още гореща.



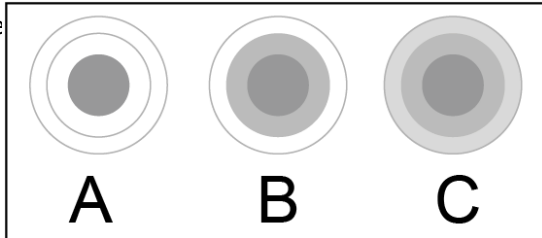

3.3.3 Използване на функцията Тройна зона

- Функцията работи само за тройната зона за готвене.
- Тройната зона за готвене има две зони за готвене, които можете да използвате като централна част и външна част. Може (B) и (C) едновременно.



| Активиране на тройната зона | |
|---|--|
| Задайте настройката за нагряване между степени на мощност от 1 до 9 (например 6). | |
| Централната част на тройната зона за готвене ще се включи. | |
| Еднократно докосване на бутона за тройната зона за готвене включва частта (B). | |
| Индикаторът за зона за готвене показва „“ и „6“ последователно. | |
| Повторно докосване на бутона за тройната зона за готвене включва частта (C). | |
| Индикаторът за зона за готвене показва „“ и „“ последователно. | |
| Деактивиране на тройната зона | |
| Ако тройната зона за готвене работи в частта (B), като докоснете два пъти, тя ще се върне в частта (A) и тройната зона ще се деактивира. | |



| | |
|--|---|
| Ако тройната зона за готвене работи в частта (С) , като докоснете  веднъж, тя ще се върне в частта (А) и тройната зона ще се дезактивира. | |
| След дезактивиране на тройната зона за готвене се извежда индикаторът за зона за готвене. |  |

Бележка:

1. Двойният кръг е наличен само в тройната зона за готвене.
2. Може да изберете функцията от степен 1 до степен 9.
3. Може да изберете Двойна или Тройна зона, само когато е избрана тройната зона за готвене.

3.3.4 Заклучване на бутоните за управление

- Можете да заключите бутоните за управление с цел предотвратяване на нежелана употреба (например в случай на неволно включване на зоните за готвене от деца).
- Когато бутоните са заключени, всички бутони с изключение на бутон ON/OFF (Вкл./Изкл.) са дезактивирани.

| За да заключите бутоните | |
|--|---|
| Докоснете бутона за заключване  | Индикаторът за таймера ще изведе „ Lo “ |
| За да отключите бутоните | |
| Уверете се, че стъклокерамичният плот е включен | |
| Докоснете и задръжте бутона за заключване  за известно време. | |



Когато плотът е заключен, всички бутони са дезактивирани с изключение на бутон ON/OFF  (Вкл./Изкл.). При спешен случай винаги можете да изключите стъклокерамичния плот с бутон ON/OFF, но при следващо действие първо трябва да отключите плота.

3.3.5 Таймер

Може да използвате таймера по два различни начина:

- а) Може да го използвате като брояч на минути. В този случай таймерът няма да изключва никаква зона за готвене след изтичане за зададеното време.
 - б) Може да го зададете да изключва една или повече зони за готвене след изтичане на зададеното време.
- Таймерът може да се настрои на максимум 99 минути.

Преглед на функцията Таймер



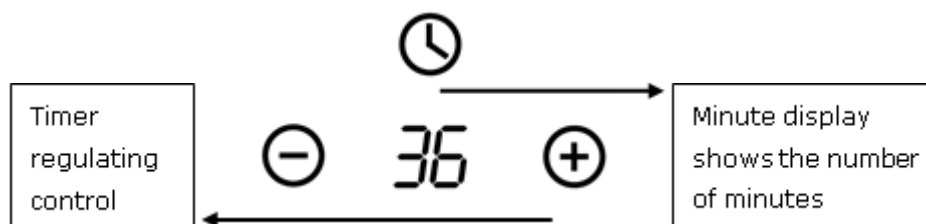

Бутон за регулиране на таймера

Дисплеят за минути показва броя минути

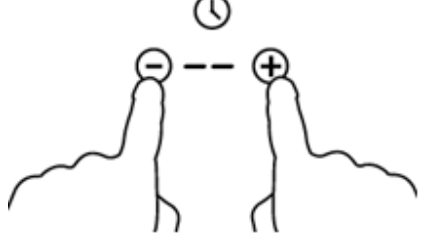
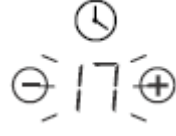

а) Използване на таймера като брояч на минути

Ако не избирате зона за готвене

| | |
|--|--|
| <p>Уверете се, че готварският плот е включен. Бележка: може да използвате брояча на минути, дори и ако не избирате зона за готвене.</p> |  |
| <p>Натиснете бутона за таймера, индикаторът за таймера ще мига; Задайте времето чрез докосване на бутона  или бутона  на таймера</p> |  |
| <p>Когато докоснете едновременно „-“ и „+“, таймерът се изключва и на дисплея за минутите ще се изведе „-“.</p> |  |
| <p>Когато времето бъде зададено, обратното броене ще започне веднага. На дисплея ще се изведе оставащото време и индикаторът за таймера ще мига за 5 секунди</p> |  |
| <p>След изтичане на зададеното време ще прозвучи звуков сигнал за 30 секунди и индикаторът за таймера ще покаже „-“.</p> |  |

Съвет:

- Докоснете еднократно бутоните „-“ или „+“ на таймера, за да намалите или увеличите с 1 минута.
- Докоснете и задръжте бутоните „-“ или „+“ на таймера, за да намалите или увеличите с 10 минути.
- Ако зададеното време надвишава 99 минути, таймерът автоматично ще се върне на 0 минути.

б) Задаване на таймера за изключване на една или повече зони за готвене

| Задаване за една зона | |
|---|---|
| <p>Натиснете  или  на съответната зона за готвене, за която искате да зададете таймера.</p> |  |
| <p>Задайте времето чрез докосване на бутона  или бутона  на таймера</p> |  |

| | |
|--|---|
| <p>Когато докоснете едновременно  и  , таймерът се изключва и на дисплея за минутите се извежда индикацията „—“.</p> |  |
| <p>Когато времето бъде зададено, обратното борене ще започне веднага. На дисплея ще се изведе оставащото време и индикаторът за таймера ще мига за 5 секунди</p> |  |
| <p>Когато таймерът за съответната зона за готвене изтече, тя ще се изключи автоматично; на дисплея ще се изведе индикация „H“, което означава горещо;</p> |  |

Бележка:

- а) Червената точка до индикатора за степен на мощност ще светне, указвайки, че зоната е избрана.

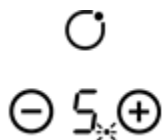

- б) Ако искате да промените времето, след като таймерът е зададен, трябва да започнете от стъпка 1.

Задаване на таймера за изключване на повече от една зони за готвене

- а). Ако повече от една нагревателни зони използват тази функция, индикаторът за таймера ще изведе най-малкото време.

(Например, ако зададеното време за зона номер 1 е 5 минути, а за зона номер 2 е 15 минути, индикаторът за таймера ще покаже „5“.)

БЕЛЕЖКА: Червената точка до индикатора за степен на мощност ще мига.



(зададен на 5 минути)

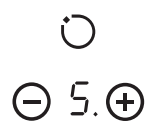

(зададен на 15 минути)



- б). След изтичане на обратното броене съответната зона ще се изключи. След това ще се изведе новото зададено време и точката на съответната зона ще мига.

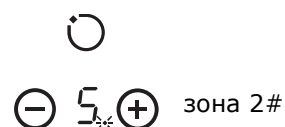
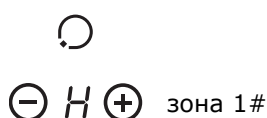

с). След като зададеното време изтече, съответната зона за готвене ще се изключи автоматично.

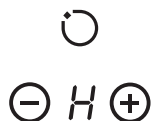

Бележка:

- 1) Червената точка до индикатора за степен на мощност ще светне, указвайки, че зоната е избрана.



- 2) Ако искате да промените времето, след като таймерът е зададен, трябва да започнете от стъпка 1.

3.3.6 Защита от прегряване

Уредът е снабден с температурен сензор, който следи температурата във вътрешността на стъклокерамичния плот. Ако бъде засечена прекалено висока температура, стъклокерамичният плот ще спре да работи автоматично.

3.3.7 Предупреждение за остатъчна топлина

Когато плотът е работил известно време, ще има остатъчна топлина. Извежда се буквата „Н“, за да ви предупреди да сте далеч от него.

3.3.8 Продължителност на работа по подразбиране

Друга функция за безопасност на плота е автоматичното изключване. Тази функция се активира, когато забравите да изключите някоя зона за готвене. Автоматичното изключване след изтичане на времето за работа по подразбиране е дадено в таблицата по-долу:

| Степен на мощност | 1 | 2 | 3 | 4 | 5 | 6 | 7 | 8 | 9 |
|--|---|---|---|---|---|---|---|---|---|
| Таймер за продължителност на работа по подразбиране (в часове) | 8 | 8 | 8 | 4 | 4 | 4 | 2 | 2 | 2 |

4. Насоки за готвене



Внимавайте, когато пържите, тъй като олиото и мазнината се нагряват много бързо, особено ако използвате функцията за усилване на мощността PowerBoost. Олиото и мазнината ще се възпламенят спонтанно, ако са с изключително висока температура, и това представлява сериозен риск от пожар.

4.1 Съвети за готвене

- Когато ястието започне да кипи, намалете настройката за температура.

- Използването на капак ще намали времето за готвене и ще спести енергия чрез задържане на топлината.
- Намалете количеството течност или мазнина, за да намалите времето за готвене.
- Започнете готвенето с висока настройка и намалете настройката, когато храната се загрее достатъчно.

4.1.1 Къкрене, готвене на ориз

- Къкренето става под точката на кипене, при около 85°C, когато мехурчета се издигат само от време на време към повърхността на течното ястие. То е ключово за приготвянето на вкусни супи и нежни яхнии, тъй като ароматите се развиват без прекалено дълго готвене на храната. Сосове на яйчна основа, които се сгъстяват с брашно, също би трябвало да се приготвят под точката на кипене.
- Някои задачи, включително готвенето на ориз по метода на абсорбцията, могат да изискват настройка, по-висока от най-ниската настройка, за да се гарантира, че храната е сготвена правилно в препоръчаното време.

4.1.2 Запечатване на пържоли

За да пригответе сочни, ароматни пържоли:

1. Оставете месото на стайна температура за около 20 минути, преди да го готвите.
2. Загрейте тиган за пържене с тежко дъно.
3. Намажете пържолата от двете страни с мазнина. Пръснете малко количество олио върху горещия тиган и след това поставете месото в тигана.
4. Обърнете пържолата само веднъж по време на готвенето. Точното време за готвене ще зависи от дебелината на пържолата и с каква степен на готовност я желаете. Времето може да варира от 2 до 8 минути на страна. Натиснете пържолата, за да прецените степента на готовност – колкото по-твърда се усеща, толкова по-добре изпечена ще е.
5. Оставете пържолата в затоплена чиния за няколко минути, за да може да отпочине и да стане крехка преди сервиране.

4.1.3 Пържене в уок

1. Изберете уок с плоско дъно, подходящ за използване върху стъклокерамичен плот, или голям тиган за пържене.
2. Пригответе всички съставки и оборудване. Пърженето при непрекъснато разбъркване трябва да бъде бързо. Ако готвите големи количества, гответе храната на няколко по-малки порции.
3. Загрейте предварително тигана за кратко и добавете две супени лъжици олио.
4. Сгответе първо месото и го оставете настрана, като го поддържате топло.
5. Запържете зеленчуците, като бъркате непрекъснато. Когато са горещи, но все още хрупкави, включете по-ниска настройка за температура на зоната за готвене, върнете месото в тигана и добавете вашия сос.
6. Разбъркайте съставките леко, за да се уверите, че са еднакво горещи.
7. Сервирайте веднага.

5. Настройки за готвене

Настройките по-долу са само за ориентир. Точната настройка ще зависи от няколко фактора, включително вашите съдове за готвене и количеството, което готвите. Експериментирайте със стъклокерамичния плот, за да откриете най-подходящата за вас настройка.

| Настройка за готвене | Приложение |
|----------------------|------------|
|----------------------|------------|

| | |
|-------|---|
| 1 - 2 | <ul style="list-style-type: none"> • леко затопляне за малко количество храна • разтопяване на шоколад, масло и храни, които изгарят бързо • къкрене на слаб огън • бавно затопляне |
| 3 - 4 | <ul style="list-style-type: none"> • претопляне • бързо къкрене • готвене на ориз |
| 5 - 6 | <ul style="list-style-type: none"> • палачинки |
| 7 - 8 | <ul style="list-style-type: none"> • сотиране • готвене на паста |
| 9 | <ul style="list-style-type: none"> • пържене в уок • запичане • завиране на супа • завиране на вода |

6. Поддръжка и почистване

| Какво? | Как? | Важно! |
|---|---|---|
| Ежедневно замърсяване на стъклото (отпечатащи от пръсти, следи, петна, оставени от храна или остатъци от разливане на ястия без захар върху стъклото) | <ol style="list-style-type: none"> 1. Изключете готварския плот от захранването. 2. Нанесете почистващ препарат за готварски плотове, докато стъклото е още топло (но не горещо!) 3. Изплакнете и подсушете с чиста кърпа или домакинска хартия. 4. Включете готварския плот в захранването. | <ul style="list-style-type: none"> • Когато захранването на готварския плот е изключено, няма да има индикация за гореща повърхност, но зоната за готвене все още може да е гореща! Бъдете изключително внимателни. • Груба тел за почистване, някои видове тел от найлон и силни/абразивни почистващи препарати могат да надраскат стъклото. Винаги четете етикета, за да проверите дали почистващия препарат или тел са подходящи. • Никога не оставяйте остатъци от почистващия препарат върху готварския плот: по стъклото могат да останат петна. |
| Остатъци от изкипяване, разтопяване и петна от горещи захарни течности по стъклото | <p>Отстранете ги веднага с шпатула, лопатка или стъргалка, подходящи за използване за стъклокерамични готварски плотове, но внимавайте с повърхностите на горещите зони за готвене:</p> <ol style="list-style-type: none"> 1. Изключете готварския плот от контакта. 2. Дръжте острието или прибора под ъгъл 30° и изстържете остатъка от разлято, загоряло към охладената част на готварския плот. 3. Почистете остатъците с кухненска кърпа или домакинска хартия. 4. Следвайте стъпки 2 до 4 за „Ежедневно замърсяване на стъклото“ по-горе. | <ul style="list-style-type: none"> • Отстранявайте петната, останали от разтопяване и захарни храни или остатъци от разливане възможно най-бързо. Ако бъдат оставени да се охладят върху стъклото, те може да бъдат трудни за отстраняване или дори трайно да повредят стъклената повърхност. • Опасност от порязване: когато защитният капак бъде издърпан, острието на шпатулата е остро като бръснач. Бъдете изключително внимателни и винаги съхранявайте безопасно и далеч от деца. |

| | | |
|---|--|---|
| Петна от разлята храна по сензорните бутони | <ol style="list-style-type: none"> 1. Изключете готварския плот от захранването. 2. Накиснете петното. 3. Избършете панела за сензорно управление с чиста влажна гъба или кърпа. 4. Подсушете панела добре с домакинска хартия. 5. Включете готварския плот в захранването. | <ul style="list-style-type: none"> • Готварският плот може да издаде звуков сигнал и да се изключи, и сензорните бутони може да не функционират, докато върху тях има течност. Уверете се, че сте подсушили панела за сензорно управление, преди да включите отново готварския плот. |
|---|--|---|

7. Препоръки и съвети

| Проблем | Възможни причини | Какво да се направи |
|--|--|--|
| Готварският плот не може да се включи. | Няма захранване. | Уверете се, че стъклокерамичният плот е свързан към електрозахранването и че е включен. Проверете дали няма прекъсване на електрозахранването във вашия дом или регион. Ако сте проверили всичко и проблемът продължава, извикайте квалифициран техник. |
| Сензорните бутони не реагират. | Бутоните са заключени. | Отключете бутоните. Вижте раздела „Използване на вашия стъклокерамичен плот“ за инструкции. |
| Работата на сензорните бутони е възпрепятствана. | Може би има тънък слой вода върху бутоните или може би използвате върха на пръстите си, когато докосвате бутоните. | Уверете се, че сензорният панел е сух и използвайте възглавничката на пръста си, когато докосвате бутоните. |
| Стъклото е надраскано. | Съдове за готвене с нащърбени ръбове. Използвани са неподходяща абразивна тел или почистващи продукти. | Използвайте готварски съдове с равно и гладко дъно. Вижте „Избиране на подходящите съдове за готвене“. Вижте „Поддръжка и почистване“. |
| Някои съдове издават пукащи или щракащи звуци. | Това може да се дължи на структурата на вашите съдове за готвене (слоеве от различни метали, вибриращи по различен начин). | Това е нормално за съдовете за готвене и не е индикация за неизправност. |

8. Монтаж

8.1 Избор на оборудване за монтаж

Изрежете работната повърхност съгласно размерите, показани на чертежа.

За целите на монтажа и употребата, около отвора трябва да се остави минимум 5 см разстояние.

Уверете се, че дебелината на работната повърхност е поне 30 мм. Изберете топлоустойчив и изолационен материал за работната повърхност (като материал за работната повърхност не трябва да се използва дърво или подобен влакнест или хигроскопичен материал, освен ако същите не са импрегнирани), за да се избегне токов удар и по-голяма деформация, причинена от излъчването на топлина от зоната за готвене. Както е показано по-долу:



Бележка: Безопасното разстояние между страните на стъклокерамичния плот и вътрешните повърхности на работния плот трябва да е поне 3 мм.

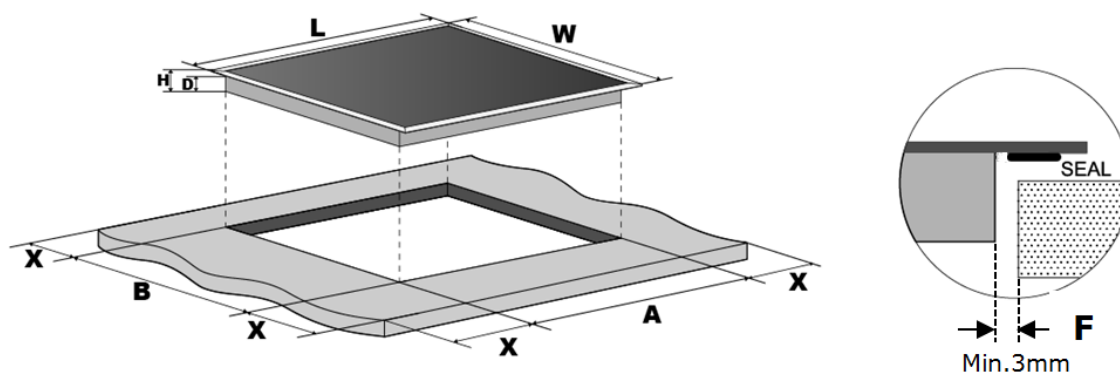

| L(мм) | W(мм) | H(мм) | D(мм) | A(мм) | B(мм) | X(мм) | F(мм) |
|-------|-------|-------|-------|-------------|-------------|---------|--------|
| 590 | 520 | 55 | 51 | 560+4 +1 | 490+4 +1 | 50 мин. | 3 мин. |

При всички обстоятелства се уверете, че стъклокерамичният плот има добра вентилация и че отворите за входящ и изходящ въздух не са блокирани. Уверете се, че стъклокерамичният готварски плот е в добро работно състояние. Както е показано по-долу:



Бележка: Безопасното разстояние между зоната за готвене и шкафа над нея трябва да е поне 760 мм.

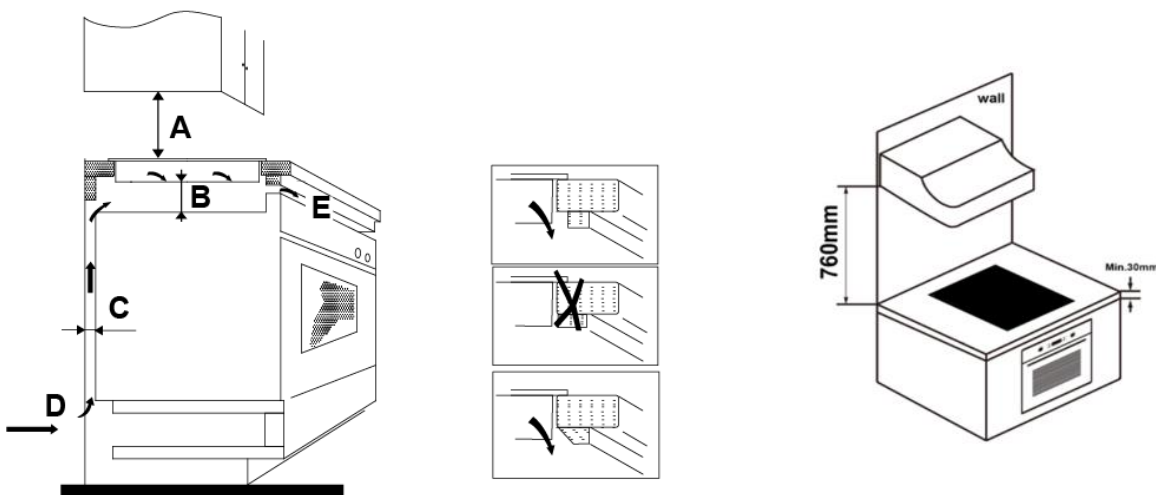

| A (мм) | B (мм) | C (мм) | D | E |
|--------|---------|---------|---------------|---------------------|
| 760 | 50 мин. | 20 мин. | Входящ въздух | Изходящ въздух 5 мм |

ПРЕДУПРЕЖДЕНИЕ: Осигуряване на добра вентилация

Уверете се, че стъклокерамичният плот има добра вентилация и че отворите за входящ и изходящ въздух не са блокирани. За да се избегне случайно докосване на твърде горещото дъно на плота или неочакван токов удар по време на работа, е необходимо да поставите дървена вложка, фиксирана с винтове, на минимално разстояние 50 мм от дъното на плота. Следвайте изискванията по-долу.

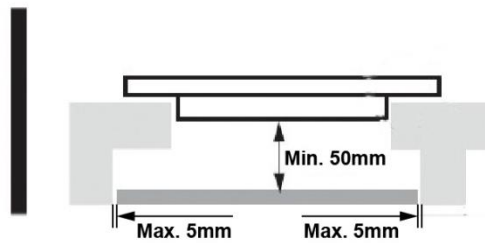

Около външната част на плота има вентилационни отвори. ТРЯБВА ДА се убедите, че тези отвори не са блокирани от работния плот, когато разполагате готварския плот.



- Имайте предвид, че лепилото, което свързва пластмасовия или дървен материал към съответната мебел, трябва да е устойчиво на температури от поне 150°C, за да се избегне разлепване на панелите.
- Съответно задната стена, съседната и околните повърхности трябва да могат да издържат на температура от 90°C.

8.2 Преди да поставите фиксиращите скоби

Уредът трябва да бъде разположен върху стабилна, гладка повърхност (използвайте опаковката). Не прилагайте сила върху бутоните, стърчащи от плота. Фиксирайте плота върху работната повърхност, като завинтите четирите скоби на дъното на плота (вижте илюстрацията) след монтажа.

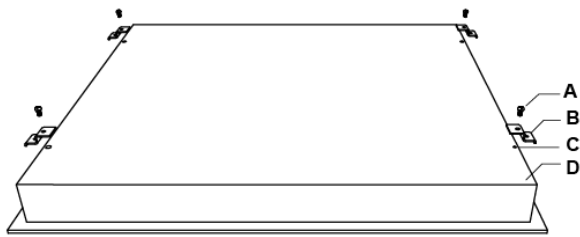

| A | B | C | D |
|------|-------|----------------|--------|
| винт | скоба | отвор за винта | основа |

Регулирайте позицията на скобата спрямо дебелината на работната повърхност.

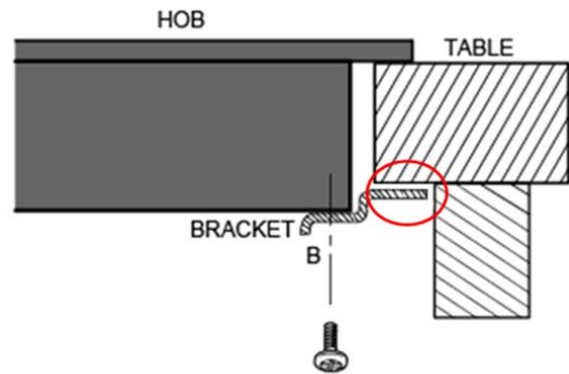
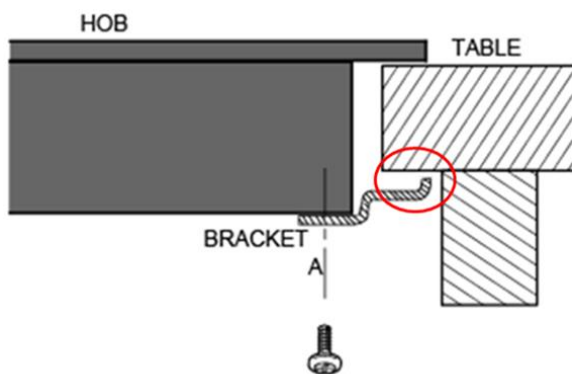

При никакви обстоятелства скобите не трябва да докосват вътрешните повърхности на работния плот след монтажа (вижте илюстрацията).

8.3 Предпазни мерки

1. Стъклокерамичният готварски плот трябва да бъде монтиран от квалифициран персонал или техници. Ние разполагаме с професионалисти, които са на вашите услуги. Никога не извършвайте монтажа сами.
2. Стъклокерамичният готварски плот не може да бъде монтиран към охлаждащо оборудване, съдомиялни и въртящи се сушилни.
3. Стъклокерамичният готварски плот трябва да бъде монтиран така, че да може да се осигури по-добро излъчване на топлина, за да се повиши неговата надеждност.
4. Стената и индуцираната нагревателна зона над работната повърхност трябва да са устойчиви на топлина.
5. За избягване на всякакви повреди, вътрешният слой и лепилото трябва да са устойчиви на топлина.
6. Използването на парочистачка е забранено.

8.4 Свързване на плата към електрическата мрежа

Свързването към електрическата мрежа трябва да бъде извършено със съответния стандартен или еднополюсен прекъсвач. Начинът на свързване е показан по-долу.

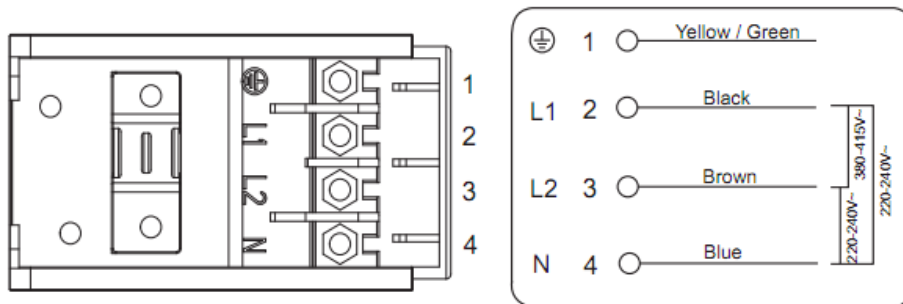

1. Ако кабелът е повреден или се нуждае от смяна, това трябва да се извърши от техник по следпродажбено обслужване с подходящите инструменти, за да се избегнат инциденти.
2. Ако уредът бъде свързан директно към електрозахранването, трябва да бъде инсталиран многополюсен прекъсвач с минимално разстояние от 3 мм между контактните точки.
3. Електротехникът трябва да гарантира, че е извършено правилно електрическо свързване и че то отговаря на изискванията за безопасност.
4. Кабелът не трябва да бъде огъван или притискан.
5. Кабелът трябва да бъде проверяван редовно и да бъде заменян само от лице с подходящата квалификация.



Долната повърхност и захранващият кабел на плата не са достъпни след монтажа.



ИЗХВЪРЛЯНЕ: Не изхвърляйте този продукт в общия контейнер за битови отпадъци. Такива отпадъци трябва да се събират отделно, тъй като се нуждаят от специална обработка.

Този уред има маркировка съгласно Европейска директива 2012/19/ЕС относно изхвърлянето на използвано електрическо и електронно оборудване (WEEE). Като предадете този уред на правилното място, вие ще помогнете за предотвратяване на негативните последствия за околната среда и човешкото здраве, които биха възникнали при изхвърлянето му на неподходящо място.

Символът върху продукта указва, че той не трябва да се третира като обикновен битов отпадък. Вместо това той трябва да бъде предаден в съответния събирателен пункт за рециклиране на електрически и електронни уреди.

Изхвърлянето на излезлия от употреба уред трябва следва специална процедура. За допълнителна информация относно обработването, събирането и рециклирането на този продукт се свържете с местната управа, с фирмата за събиране на битови отпадъци или с магазина, от който сте закупили продукта.

За подробна информация относно обработването, събирането и рециклирането на този продукт се свържете с местната градска управа, с фирмата за събиране на битови отпадъци или с магазина, от който сте закупили продукта.