

EW2T527W



BG Перална машина
HU Mosógép

Ръководство за употреба 2
Használati útmutató 36

СЪДЪРЖАНИЕ

| | |
|--|----|
| 1. ИНФОРМАЦИЯ ЗА БЕЗОПАСНОСТ..... | 3 |
| 2. ИНСТРУКЦИИ ЗА БЕЗОПАСНОСТ..... | 5 |
| 3. ОПИСАНИЕ НА УРЕДА..... | 7 |
| 4. ТЕХНИЧЕСКИ ДАННИ..... | 8 |
| 5. ИНСТАЛИРАНЕ..... | 8 |
| 6. ПРИНАДЛЕЖНОСТИ..... | 12 |
| 7. ОПИСАНИЕ НА КОНТРОЛНИЯ ПАНЕЛ..... | 13 |
| 8. ТАБЛИЦА НА ПРОГРАМИТЕ..... | 13 |
| 9. ОПЦИИ..... | 17 |
| 10. НАСТРОЙКИ..... | 18 |
| 11. ПРЕДИ ПЪРВОНАЧАЛНА УПОТРЕБА..... | 19 |
| 12. ВСЕКИДНЕВНА УПОТРЕБА..... | 19 |
| 13. ПРЕПОРЪКИ И СЪВЕТИ..... | 24 |
| 14. ГРИЖИ И ПОЧИСТВАНЕ..... | 26 |
| 15. ОТСТРАНЯВАНЕ НА НЕИЗПРАВНОСТИ..... | 30 |
| 16. ДАННИ ЗА ПОТРЕБИЛЕНИЕТО..... | 33 |

МИСЛИМ ЗА ВАС

Благодарим Ви, че закупихте уред на Electrolux. Избрахте продукт, който носи в себе си десетилетия професионален опит и иновации. Оригинален и стилен, той е създаден с мисъл за Вас. Затова, когато го използвате, можете да сте сигурни, че всеки път ще постигате страхотни резултати.

Добре дошли в Electrolux.

Посетете нашия уебсайт за:



Вижте полезни съвети за употреба, брошури, отстраняване на неизправности, информация за сервиз и ремонт:

www.electrolux.com/support



Регистрирайте Вашия продукт за по-добро обслужване:

www.registerelectrolux.com



Купете аксесоари, консумативи и оригинални резервни части за Вашия уред:

www.electrolux.com/shop

ОБСЛУЖВАНЕ НА КЛИЕНТИ

Винаги използвайте оригинални резервни части.

Когато се свързвате с нашия оторизиран отдел „Обслужване“, трябва да имате под ръка следната информация: Модел, PNC, сериен номер.

Информацията може да бъде открита на табелката с основни данни

 Предупреждение / Внимание—Информация за безопасност

 Обща информация и съвети

 Информация за околната среда

Запазваме си правото на изменения.

1. ⚠ ИНФОРМАЦИЯ ЗА БЕЗОПАСНОСТ

Преди монтирането и употребата на уреда внимателно прочетете предоставените инструкции. Производителят не е отговорен за наранявания или повреди в резултат на неправилна инсталация или употреба. Винаги дръжте инструкциите на безопасно и лесно достъпно място за справка в бъдеще.

1.1 Безопасност за децата и хората с ограничени способности

- Този уред може да бъде използван от деца над 8 годишна възраст, както и лица с намалени физически, сетивни и умствени възможности или лица без опит и познания, само ако те са под наблюдение или бъдат инструктирани относно безопасната употреба на уреда и възможните рискове.
- Деца между 3- и 8-годишна възраст и хора с тежки или комплексни увреждания трябва да се държат далеч от уреда, освен ако не са под постоянно наблюдение.
- Деца под 3-годишна възраст трябва да се държат далеч от уреда, освен ако не са под постоянно наблюдение.
- Не позволявайте на деца да си играят с уреда.
- Дръжте всички опаковки далеч от деца и изхвърлете опаковките по местните правила.
- Пазете препаратите далеч от деца.
- Пазете децата и домашните любимци далеч от уреда, когато вратичката е отворена.
- Ако уредът има устройство за детска безопасност, то трябва да се активира.
- Деца не трябва да извършват почистване или поддръжка на уреда без надзор.

1.2 Обща безопасност

- Не променяйте предназначението на уреда.

- Този уред е предназначен за употреба в домашни условия и подобни приложения, като:
 - кухненски зони за персонал в магазини, офиси и други работни среди;
 - от клиенти в хотели, мотели, помещения за краткосрочен наем и други среди от жилищен тип;
 - зони за обща употреба в блокове или обществени перални.
- Максималното зареждане на уреда е 7 кг. Не превишавайте обема за максимално зареждане за всяка програма (вижте глава „Програми“).
- Работното налягане на водата на входната точка на водата от изходната връзка трябва да е между 0,5 бара (0,05 МПа) и 8 бара (0,8 МПа).
- Вентилационният отвор в основата не бива да бъде покриван от килим или други постелки за под.
- Уредът трябва да е свързан към водопровода с новопредоставения комплект маркучи или други такива, предоставени от оторизирания сервизен център.
- Старият комплект маркучи не трябва да се използва повторно.
- Ако захранващият кабел е повреден, той трябва да се смени от производителя, негов оторизиран сервизен център или квалифицирано лице, за да се избегне опасност.
- Преди обслужване на уреда го изключете и извадете щепсела от захранващия контакт.
- Не почиствайте уреда чрез пръскане с вода под налягане и/или пара.
- Почиствайте уреда с навлажнена кърпа. Използвайте само неутрални препарати. Не използвайте абразивни продукти, грапави, почистващи кърпи, разтворители или метални предмети.

2. ИНСТРУКЦИИ ЗА БЕЗОПАСНОСТ

2.1 Инсталиране



Инсталацията трябва да отговаря на съответните национални разпоредби.

- Извадете всички опаковки и болтове за превозване, включително гумената втулка с пластмасов разделител.
- Дръжте транзитните болтове на сигурно място. Ако уредът ще се мести в бъдеще, те трябва да се монтират отново, за да се заключи барабана и да се предотврати вътрешно нараняване.
- Винаги внимавайте, когато местите уреда, тъй като е тежък. Винаги използвайте предпазни ръкавици и затворени обувки.
- Следвайте инструкциите за инсталиране, приложени към уреда.
- Не монтирайте и не използвайте повреден уред.
- Не инсталирайте и не използвайте уреда, когато температурата може да е по ниска от 0°C или когато е изложен на атмосферни влияния.
- Подът, където ще се монтира уредът, трябва да е равен, стабилен, устойчив на топлина и чист.
- Уверете се, че има циркулация на въздух между уреда и пода.
- Когато уредът е поставен в постоянното си положение, проверете дали е напълно нивелиран с помощта на нивелир. Ако не е, наместете крачетата.
- Не инсталирайте уреда директно над отточния канал.
- Не пръскайте вода върху уреда и не го излагайте на прекомерна влажност.
- Не монтирайте уреда там, където вратичката на уреда не може да се отвори напълно.
- Не поставяйте контейнер за събиране на евентуален теч на вода под уреда. Свържете се със Оторизиран сервизен център, за да проверите кой аксесоар може да използвате.

2.2 Свързване към електрическата мрежа



ВНИМАНИЕ!

Риск от пожар или токов удар.

- Уредът трябва да е заземен.
- Винаги използвайте правилно монтиран контакт със защита от токов удар.
- Уверете се, че параметрите на табелката с технически данни са съвместими с електрическите данни на захранващата мрежа.
- Не използвайте разклонители или адаптери с много входове.
- Внимавайте да не повредите захранващия щепсел и захранващия кабел. Ако захранващият кабел трябва да бъде подменен, това трябва да бъде извършено от нашия оторизиран сервизен център.
- Свържете кабела за захранването към контакта единствено в края на инсталацията. Уверете се, че щепселът за захранване е достъпен след инсталирането.
- Не пипайте захранващия кабел или щепсела с мокри ръце.
- Не издърпвайте захранващия кабел, за да изключите уреда. Винаги издърпвайте щепсела на захранването.

2.3 Свързване към водоподаването

- Не нанасяйте щети по маркучите за вода.
- Преди свързване с нови тръби, неизползвани от дълго време, където са правени ремонти или са прикачени нови устройства (водомери, и т.н.), оставете водата да тече, докато не се избистри.
- Уверете се, че няма видими течове по време на и след първото използване на уреда.
- Не използвайте удължение за маркуч, ако маркучът за подаване на вода е твърде къс. Свържете се с оторизирания сервизен център за

подмяна на маркучите за подаване на вода.

- Докато разопаковате уреда е възможно да видите вода да се излива от източващия маркуч. Това се дължи на тестването на уреда с използване на вода в завода.
- Можете да удължите маркуча за източване до максимум 400 см. Свържете се с оторизирания сервизен център за другия маркуч за източване и удължението.
- Уверете се, че има достъп до крана след инсталацията.

2.4 Употреба



ВНИМАНИЕ!

Опасност от нараняване, токов удар, пожар, изгаряне или повреда на уреда.

- Следвайте инструкциите върху опаковката на перилните препарат.
- Не поставяйте запалими продукти или предмети, които са намокрени със запалими продукти, в близост до уреда или върху него.
- Не перете платове, които са силно замърсени с масло, грес или други мазни вещества. Това може да повреди гумените части на пералната машина. Такива платове трябва да бъдат изпрани предварително на ръка, преди да бъдат заредени в пералната машина.
- Не докосвайте стъклената врата, докато програмата работи. Стъклото може да се нагорещи.
- Уверете се, че всички метални предмети са свалени от прането.

2.5 Вътрешно осветление



ВНИМАНИЕ!

Опасност от нараняване.

- Относно лампата(ите) вътре в този продукт и резервните лампи, продавани отделно: Тези лампи са предназначени да издържат на екстремни физически условия в домакински уреди, като температура, вибрации, влажност

или са предназначени да сигнализират информация за работното състояние на уреда. Те не са предназначени за използване в други приложения и не са подходящи за осветяване на помещения в домакинството.

- За подмяна на вградената лампичка се обърнете към оторизиран сервизен център.

2.6 Обслужване

- За поправка на уреда се свържете с оторизиран сервизен център. Използвайте само оригинални резервни части.
- Моля, имайте предвид, че собственооръчната поправка или поправка, която не е извършена от специалист може да има последици, свързани с безопасността и да анулира гаранцията.
- Следните резервни части ще бъдат налични в рамките на 10 години след като моделът е спрял от производство: мотор и четки за мотор, трансмисия между мотор и барабан, помпи, амортизатори и пружини, барабан за измиване, главина на барабан и съответните лагери, нагреватели и нагриващи елементи, вкл. термопомпи, тръби и съответното оборудване, като маркучи, клапани, филтри и спиращи водата клапани, печатни платки, електронни дисплеи, клавишни превключватели, термостати и датчици, софтуер и фирмуер, вкл. зануляване на софтуер, врата, панти за врата и уплътнители, други уплътнители, комплект за заключване за врата, пластмасова периферия, като дозатор за миеш препарат. Моля, имайте предвид, че някои от тези резервни части са налични само за професионални техници и не всички резервни части са подходящи за всички модели.

2.7 Изхвърляне



ВНИМАНИЕ!

Риск от нараняване или задушаване.

- Изключете уреда от електрозахранването и водоподаването.
- Извадете захранващия ел. кабел в близост до уреда и го изхвърлете.

- Премахнете дръжката на вратичката, за да предотвратите заклещването на деца или домашни любимци в барабана.
- Изхвърлете уреда в съответствие с местните изисквания за изхвърляне на "Отпадъци от електрическо и електронно оборудване (ОЕЕО)".

3. ОПИСАНИЕ НА УРЕДА

3.1 Специални характеристики

Вашата нова перална машина отговаря на всички съвременни изисквания за ефективно пране на дрехите с ниско потребление на вода, електроенергия, перилни препарати и е внимателна към тъканите.

Този уред е разработен със **самопочистваща се дренажна система**, с която мъхестите влакна, които падат от дрехите, се източват

заедно с водата, така че да няма нужда от достъп до тази зона за редовна поддръжка и почистване. Вижте глава „Грижа и почистване“ за най-добра поддръжка и грижа за уреда.

Системата **AutoSense** автоматично настройва времетраенето на програмата спрямо количеството пране в барабана, за да постигне перфектни резултати за възможно най-кратко време.

3.2 Преглед на уреда

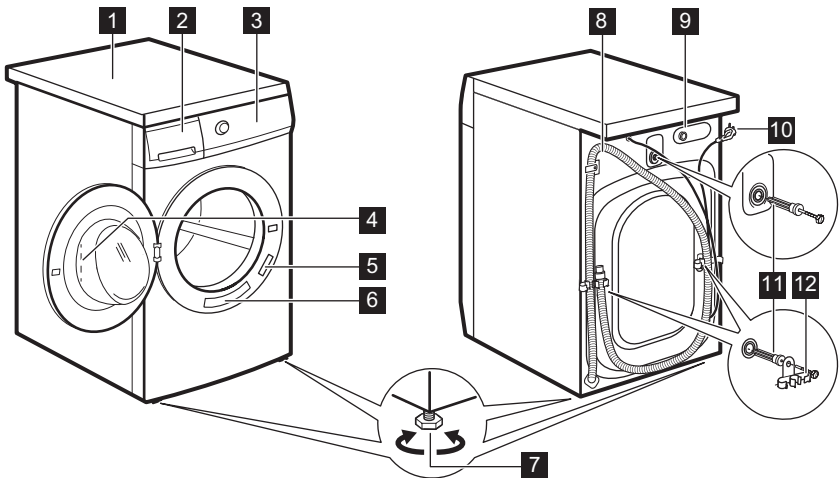

- 1** Работен плот
- 2** Дозатор за препарати
- 3** Контролен панел

- 4** Дръжка на вратичката
- 5** Табелка с технически данни
- 6** Стикер за бързо напомняне

- 7** Крачета за изравняване на уреда
- 8** Маркуч за източване
- 9** Свързване на маркуча за подаване на вода
- 10** Захранващ кабел
- 11** Транзитни болтове
- 12** Опора на маркуча

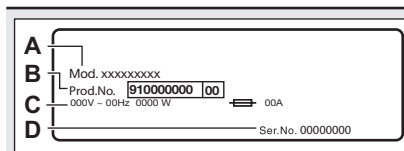

Табелата с информация показва името на модела (A), продуктовия номер (B), енергийния клас (C) и сериен номер (D).

4. ТЕХНИЧЕСКИ ДАННИ

| | | |
|---|--------------------------------------|--|
| Измерение | Ширина/ Височина/ Обща дълбочина | 59,7 см /84,7 см /56,8 см |
| Електрическо свързване | Волтаж | 230 V |
| | Приблизителна мощност | 2200 W |
| | Бушон | 10 A |
| | Честота | 50 Hz |
| Ниво на защита срещу навлизане на твърди частици и влага, осигурено от защитното покритие, освен в случаите, когато оборудването с ниско напрежение не разполага със защита срещу влага | | IPX4 |
| Налягане на водоподдаване | Минимум | 0,5 бара (0,05 MPa) |
| | Максимум | 8 бара (0,8 MPa) |
| Водоснабдяване ¹⁾ | | Студена вода |
| Максимално зареждане | Памук | 7 кг |
| Скорост на центрофуга | Максимална скорост на центрофугиране | 1151 rpm |
| Само за унгарския пазар Име на дистрибутора | | Electrolux Lehel Kft 1142 Budapest Erzsébet kir.né útja 87 |

¹⁾ Свържете маркуча за водоснабдяване към кран с резба 3/4" цола.

5. ИНСТАЛИРАНЕ



ВНИМАНИЕ!
Вж. глава "Безопасност".

5.1 Разопаковане

- Отворете вратата. Извадете всички дрехи от барабана.

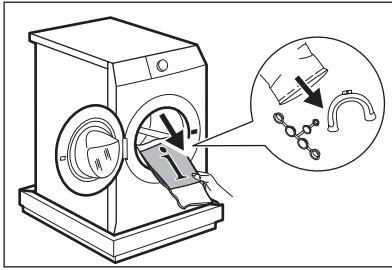

ПРЕДУПРЕЖДЕНИЕ!

Акcesoарите, доставени с уреда, могат да варират в зависимост от модела.

2. Поставете опаковката на пода зад уреда и внимателно го поставете на задната му страна. Отстранете полиестърната защита от долната част.

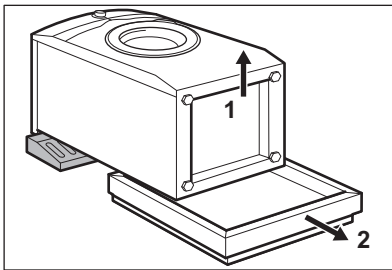

ПРЕДУПРЕЖДЕНИЕ!

Не поставяйте пералнята върху предната ѝ страна.

3. Поставете уреда обратно в изправено положение. Отстранете охраняващия кабел и маркуча за източване от държачите.

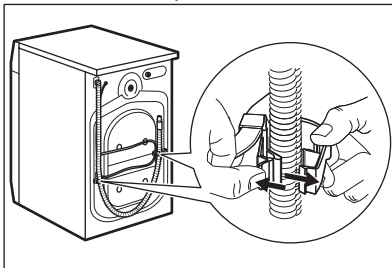

ВНИМАНИЕ!

Възможно е да видите вода да се излива от маркуча за източване. Това е така, защото пералната машина е тествана фабрично.

4. Отстранете трите транспортни болта и издърпайте пластмасовите разделители.

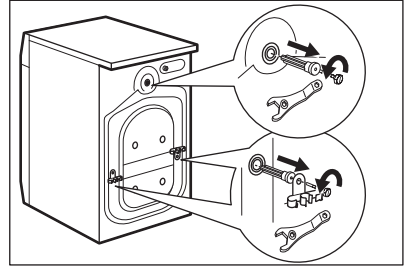

5. Поставете пластмасовите капачки, които ще намерите в торбата на потребителското ръководство, в дупките.

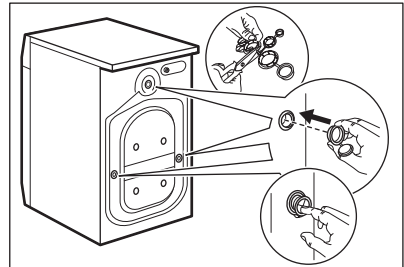

Препоръчваме да запазите опаковките и транспортните болтове, в случай че Ви се наложи транспортиране на уреда.

5.2 Информация за инсталация

Поставяне и нивелиране

Регулирайте уреда правилно, за да предотвратите вибрациите, шума и движението му, когато работи.

1. Монтирайте уреда върху плоска, твърда подова настилка. Уредът

трябва да е нивелиран и стабилен. Уверете се, че уредът не докосва стената или други устройства и има въздушен циркулация под уреда.

2. Разхлабете крачетата, за да регулирате нивото. Всички крачета трябва да са разположени здраво на пода.



ВНИМАНИЕ!

Не поставяйте картонени, дървени или подобни материали под уреда, за да регулирате нивото.

Маркучът за подаване на вода



ПРЕДУПРЕЖДЕНИЕ!

Уверете се, че няма повреди на маркучите и няма течове от съединителите. Не използвайте удължение за маркуч, ако маркучът за подаване на вода е твърде къс. Свържете се със сервизния център за подмяна на маркуча за подаване на вода.

1. Свържете маркуча за подаване на вода към гърба на уреда.

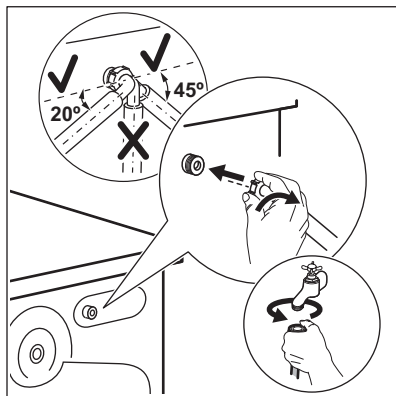

2. Позиционирайте го наляво или надясно в зависимост от позицията на крачето за вода. Уверете се, че маркучът не е във вертикална позиция.

3. Ако е необходимо, разхлабете гайката, за да я регулирате в правилната позиция.

4. Свържете маркуча за подаване на вода към крана за студена вода с резба 3/4 цола.

Източване на вода

Отводнителният канал трябва да е на височина не по-малка от 60 cm и не по-голяма от 100 cm.



Можете да удължите маркуча за източване до максимум 400 cm. Свържете се с оторизирания сервизен център за другия маркуч за източване и удължението.

Възможно е да свържете отводнителния маркуч по различни начини:

1. Направете U форма с отводнителния маркуч и го сложете около пластмасовата лансна.

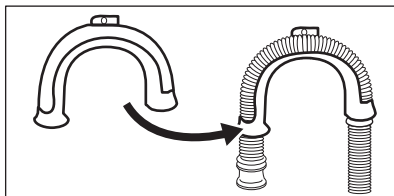

2. На ръба на мивка – затегнете водача към крачето за вода или към стената.

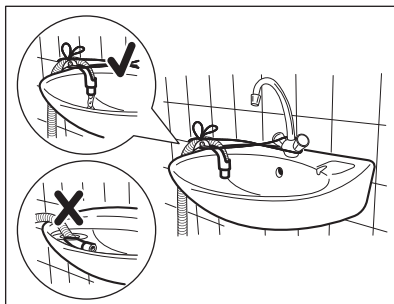

i Уверете се, че пластмасовият водач не може да се движи, когато уредът се отцеди и краят на маркуча за изтичане не е потопен във водата. Може да има мръсна вода в уреда.

3. Ако краят на маркуча за източване изглежда по този начин (вижте картинката), можете да го натиснете директно в првата тръба.

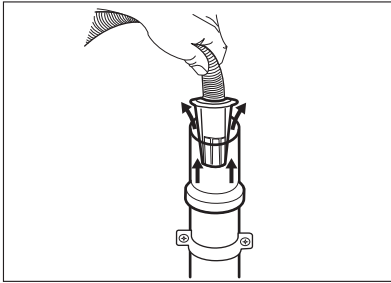

4. Към права тръба с вентилационна дупка – монтирайте отводнителния маркуч директно към тръбата. Вижте илюстрацията.

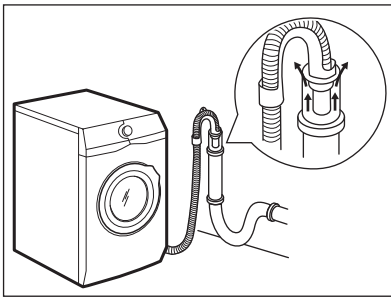

i Краят на маркуча за оттичане трябва винаги да може да поема въздух, т.е. вътрешният диаметър на канала за източване (мин. 38 mm – мин. 1,5") трябва да бъде по-голям от външния диаметър на маркуча за оттичане.

5. Без пластмасовия водач за маркуч, към канала на мивка – поставете отводнителния маркуч в канала на

мивката и го затегнете със скоба. Вижте илюстрацията.

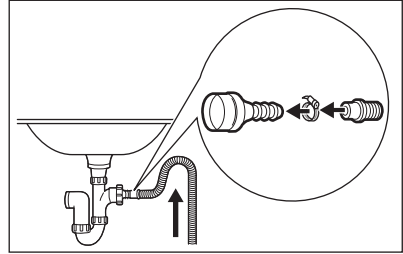

Уверете се, че маркучът за източване прави завой, за да предотврати навлизането на частици от мивката в уреда.

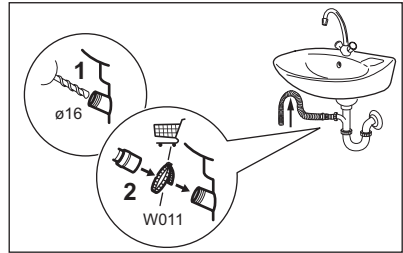

Свържете отводнителния маркуч към канала и го затегнете със скоба. Уверете се, че маркучът за източване прави завой, за да предотврати навлизането на частици от мивката в уреда.

6. Позиционирайте маркуча директно към вградена тръба за източване в стената на стаята и затегнете със скоба.

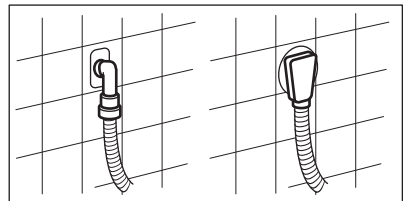

5.3 Електрическо свързване

В края на монтажа можеш да свържете захранващия кабел към контакта.

Табелката с данни за уреда във вътрешния ъгъл на вратата на уреда и

главата „Технически данни“ посочват необходимите електрически данни. Уверете се, че са съвместими с електрозахранването.

Проверете дали домашната Ви електроинсталация може да поеме максималното натоварване, което се изисква, като също така вземете под внимание всички останали работещи електроуреди.

Свържете уреда към заземен контакт.

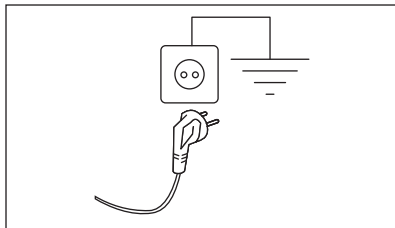

Когато уредът е инсталиран, захранващият кабел трябва да бъде лесно достъпен.

При необходимост от електрическо обслужване по монтажа на уреда, свържете се с нашия оторизиран сервизен център.

Производителят не носи отговорност за щети или наранявания при неспазване на гореизложените предпазни мерки за безопасност.

6. ПРИНАДЛЕЖНОСТИ

6.1 Предлага се на www.electrolux.com/shop или от оторизиран търговец

Внимателно прочетете приложените към аксесоара инструкции.



Само подходящите аксесоари одобрени от ELECTROLUX осигуряват стандартите за безопасност на уреда. Ако неодобрени част се използват, всякакви претенции ще са невалидни.

6.2 Фиксирани на комплекта с табелите

Ако монтирате уреда върху цокъл, който не е аксесоар, предоставен от ELECTROLUX, застопорете уреда във фиксиращите плочи.

Внимателно прочетете приложените към аксесоара инструкции.

6.3 Комплект за скачване

Сушилнята може да бъде скачана върху пералнята **само при използване на правилния комплект за скачване.**

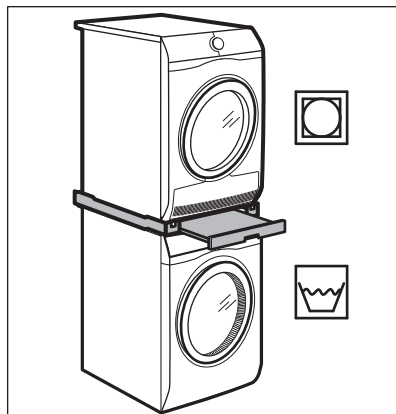

ВНИМАНИЕ!

Не поставяйте сушилнята под пералнята. Уверете се, че е съвместимия комплект за скачване, като проверите дълбочината на уреда.

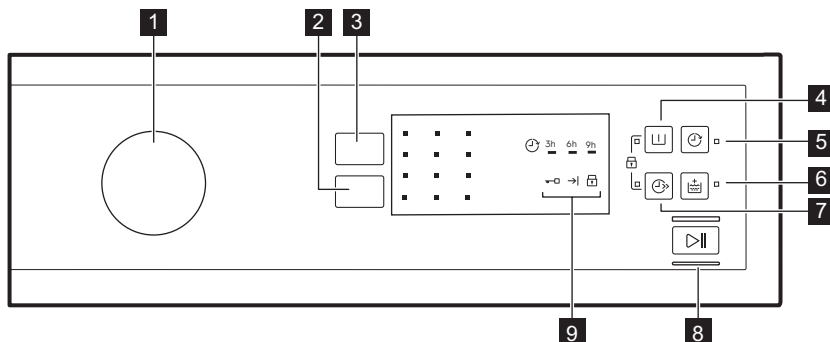

7. ОПИСАНИЕ НА КОНТРОЛНИЯ ПАНЕЛ





- | | |
|---|---|
| <p>1 Бутон за програми</p> <p>2 Spin сензорен бутон за намаляване</p> <p>3 Temperature сензорен бутон </p> <p>4 Prewash сензорен бутон </p> <p>5 Delay Start сензорен бутон </p> <p>6 Extra Rinse сензорен бутон </p> | <p>7 Quick сензорен бутон </p> <p>8 Start/Pause сензорен бутон </p> <p>9 Индикатори Индикаторна лампа за заключена врата </p> <p>Индикатор за край на цикъл </p> <p>Индикатор за защита от деца </p> |
|---|---|

8. ТАБЛИЦА НА ПРОГРАМИТЕ

| Програма | Скорост на центрофугиране за справка | Максимално количество за зареждане | Описание на програма (Вид пране и степен на замърсяване) |
|---------------------------------|--|------------------------------------|---|
| Температура по подразбиране | Обхват на скоростта на центрофугата | | |
| Температурен диапазон | | | |
| Програми за пране | | | |
| Есо 40-60 40°C ¹⁾ | 1200 об./мин. (1200 – 400 об./мин.) | 7 кг | Бели и цветни памучни тъкани. Нормално замърсени дрехи. Консумацията на енергия намалява и времетраенето на програмата за пране се удължава и осигурява добри резултати от прането. |

| Програма Температура по подразбиране Температурен диапазон | Скорост на центрофу- гирание за справка Обхват на скоростта на цен- трофуга- та | Макси- мално ко- личество за заре- ждане | Описание на програма (Вид пране и степен на замърся- ване) |
|---|--|--|---|
| Cottons 40°C 90°C - студено | 1200 об./ мин. (1200 – 400 об./ мин.) | 7 кг | Бял памук и цветен памук. Нор- мално, силно и леко замърсени дре- хи. |
| Synthetics 40°C 60°C - студено | 1200 об./ мин. (1200 – 400 об./ мин.) | 3 кг | Синтетични и смесени тъкани. Нормално замърсени дрехи. |
| Delicates 30°C 40°C - студено | 1200 об./ мин. (1200 – 400 об./ мин.) | 3 кг | Деликатни тъкани като акрил, ви- скоза и смесени тъкани, изисква- щи нежно изпиране. Нормално и леко замърсени дрехи. |
| Специални програми | | | |
|  Express Care 40°C 60°C – студена вода | 1200 об./мин (1200 – 400 об./ мин.) | 3 кг | Памучни и синтетични дрехи. Про- грама за бързо пране на ежедневни дрехи. Нормално и леко замърсени дрехи. |
|  Rapid 30min 40°C 40°C – 30°C | 1200 об/мин (1200 – 400 об./ мин.) | 3 кг | Синтетични дрехи и дрехи от сме- сени тъкани. Леко замърсени дре- хи. |
|  Rapid 14min 30°C | 800 об./мин (800 – 400 об./мин.) | 1,5 кг | Синтетични дрехи и дрехи от сме- сени тъкани. Много леко замърсени дрехи и дрехи, които имат нужда от освежаване. |
| Допълнителни програми за пране | | | |
| Spin | 1200 об./ мин. (1200 – 400 об./ мин.) | 7 кг | Всички тъкани освен вълнени и деликатни материи. За центрофу- гирание на прането и изпомпване на водата от барабана. |

| Програма Температура по подразбиране Температурен диапазон | Скорост на центрофугиране за справка Обхват на скоростта на центрофугата | Максимално количество за зареждане | Описание на програма (Вид пране и степен на замърсяване) |
|--|--|------------------------------------|---|
| Drain | - | 7 кг | За източване на водата в барабана. Всякакви тъкани. |
| Rinse | 1200 об./мин. (1200 – 400 об./мин.) | 7 кг | За изплакване и центрофугиране на прането. Всякакви дрехи, освен вълнени и много деликатни дрехи. Намалете скоростта на центрофугиране според типа пране. |
|  Anti-Allergy 60°C | 1200 об./мин (1200 – 400 об./мин.) | 7 кг | Бели памучни тъкани. Той съчетава високоефективна програма за пране и пара, за да премахне алергените и бактериите от любимите ви дрехи. Тази програма поддържа температурата над 60° чрез претопляне през цялата фаза на пране, а действието на парата върху влакното позволява много добро отстраняване на остатъците от перилния препарат по време на изплакване. |
| Duvet 40°C 60°C – студено | 800 об./мин. (800 – 400 об./мин.) | 3 кг | Специална програма за единични синтетични одеяла, олекотени завивки, кувертюри за легло и др. |
| Sport 30°C 40°C - студено | 1200 об./мин. (1200 – 400 об./мин.) | 3 кг | Синтетични и деликатни дрехи. Леко замърсени дрехи или дрехи за освежаване. |

| Програма Температура по подразбиране Температурен диапазон | Скорост на центрофугиране за справка Обхват на скоростта на центрофугата | Максимално количество за зареждане | Описание на програмата (Вид пране и степен на замърсяване) |
|---|--|------------------------------------|--|
|  Wool/Silk 40°C 40°C - студено | 1200 об./мин. (1200 – 400 об./мин.) | 1,5 кг | Вълна, подходяща за пране в пералня, вълна за ръчно пране и деликатни тъкани със символ „ръчно пране“²⁾. |









1) Съгласно Регламент (ЕС) № 2019/2023 на Комисията, тази програма с настройка на 40°C е подходяща за изпиране на нормално замърсени памучни тъкани, определени за изпиране на 40°C или 60°C заедно в един цикъл.







За достигната температура на прането, продължителност на програмата и други данни, моля, вижте глава „Стойности на потребление“. Най-ефикасните програми по отношение на консумацията на енергия основно са тези, които работят на по-ниски температури и по-дълга продължителност.

2) По време на този цикъл барабанът се върти бавно, за да осигури нежно изпиране. Може да изглежда, че барабанът не се върти правилно или не се върти изобщо, но това е нормално за тази програма.

Съвместимост на опциите на програмите

| Програма | Опции | Spin |  |  |  |  |  |  |
|--|-------|------|---|---|---|---|---|--|
| Еco 40-60 | | ■ | ■ | ■ | ■ | ■ | ■ | ■ |
| Cottons | | ■ | ■ | ■ | ■ | ■ | ■ | ■ |
| Synthetics | | ■ | ■ | ■ | ■ | ■ | ■ | ■ |
| Delicates | | ■ | ■ | ■ | | ■ | ■ | ■ |
| Express Care  | | ■ | ■ | ■ | ■ | ■ | | ■ |
| Rapid 30min  | | ■ | ■ | | | ■ | | |
| Rapid 14min  | | ■ | ■ | ■ | | ■ | | |
| Spin | | ■ | | | | ■ | | |
| Drain | | | | | | ■ | | |
| Rinse | | ■ | ■ | ■ | | ■ | | ■ |

| Програма | Опции | Spin |  |  |  |  |  |
|--|-------|------|---|---|---|---|---|
| Anti-Allergy  | | ■ | ■ | ■ | ■ | ■ | ■ |
| Duvet | | ■ | | | | ■ | |
| Sport | | ■ | ■ | ■ | ■ | ■ | ■ |
| Wool/Silk  | | ■ | ■ | ■ | | ■ | |

Подходящи перилни препарати за програмите за пране

| Програма | Универсален прах ¹⁾ | Универсален течен прах | Течен прах за цветно пране | Деликатни памучни тъкани | Специален |
|--|--------------------------------|------------------------|----------------------------|--------------------------|-----------|
| Eco 40-60 | ▲ | ▲ | ▲ | -- | -- |
| Cottons | ▲ | ▲ | ▲ | -- | -- |
| Synthetics | ▲ | ▲ | ▲ | -- | -- |
| Delicates | -- | -- | -- | ▲ | ▲ |
| Express Care  | ▲ | ▲ | ▲ | -- | -- |
| Rapid 30min  | -- | ▲ | ▲ | -- | -- |
| Rapid 14min  | -- | ▲ | ▲ | -- | -- |
| Anti-Allergy  | ▲ | ▲ | -- | -- | ▲ |
| Duvet | -- | -- | -- | ▲ | ▲ |
| Sport | -- | ▲ | ▲ | -- | ▲ |
| Wool/Silk  | -- | -- | -- | ▲ | ▲ |

¹⁾ Препоръчва се употребата на перилен прах за температури над 60°C.

▲ = Препоръчва се

-- = Не се препоръчва

9. ОПЦИИ

9.1 Temperature

Натиснете този бутон , за да промените зададената температура.

Индикатор  = студена вода.

На дисплея се показва индикаторът на зададената температура.

9.2 Spin

С тази опция можете да промените скоростта на центрофугиране по подразбиране.

На дисплея се показва индикаторът на зададената скорост.

Допълнителни опции за центрофугиране:

Без центрофуга

- Задайте тази опция, за да деактивирате всички фази на центрофугиране. Възможна е само фазата на източване.
- Съответният индикатор светва.
- Задайте тази опция за много деликатни тъкани.
- Фазата на изплакване може да използва повече вода за някои от програмите за пране.

Задръжане на изплакването

- Задайте тази опция, за да не се намачка прането.
- Съответният индикатор светва.
- Когато програмата завърши, ще има вода в барабана.
- Барабанът се върти постоянно, за да предотврати намачкване на прането.
- Вратата остава блокирана. Трябва да източите водата, за да отворите вратата.

 За да източите водата, разгледайте "В края на програмата".

9.3 Prewash

С тази опция можете да добавите предпране към програмата.



Съответният индикатор светва.

- Използвайте тази опция, за да добавите фаза предпране преди фазата пране.

10. НАСТРОЙКИ

10.1 Защита за деца

С тази опция може да попречите на децата да си играят с командното табло.

- За да **активирате/деактивирате** тази опция, натиснете  и  едновременно, докато индикаторът  се **включи/изключи**.

Тази опция се препоръчва за силно замърсено пране, особено ако съдържа пясък, прах, кал или други твърди частици.

 Тази опция може да увеличи продължителността на програмата.

9.4 Delay Start

С тази опция може да отложите началото на програмата с 9, 6 или 3 часа.

Индикаторът на тази опция и индикаторът на зададената стойност са включени.

9.5 Extra Rinse

С тази опция можете да добавите няколко изплаквания, според избраната програмата за пране.

Използвайте тази опция за хора с алергии към остатъци от препарати и с чувствителна кожа.

 Тази опция увеличава продължителността на програмата.

Съответният индикатор светва.



9.6 Quick

С тази опция може да намалите продължителността на програмата.

Използвайте тази опция за леко замърсени дрехи или дрехи, които имат нужда от освежаване.



Съответният индикатор светва.



Може да активирате тази опция:

- След като натиснете : опциите и програмният бутон са заключени.
- Преди да натиснете : уредът не може да стартира.

10.2 Постоянно допълнително изплакване

С тази опция можете постоянно да имате допълнително изплакване, когато зададете нова програма.

- За да **активирате/деактивирате** тази опция, натиснете  и  едновременно, докато индикаторът  се **включи/изключи**.

- Програмата е приключила.
 - Има неизправност в уреда.
- За да **деактивирате/активирате** звуковите сигнали, натиснете  и  едновременно за 3 секунди.

 Ако деактивирате звуковите сигнали, те ще продължат да работят, ако има неизправност в уреда.

10.3 Звукови сигнали

Звуковите сигнали прозвучават, когато:

11. ПРЕДИ ПЪРВОНАЧАЛНА УПОТРЕБА

 По време на монтаж или преди първата употреба може да забележите вода в уреда. Това е остатъчна вода след пълния функционален тест във фабриката, който се грижи уредът да бъде доставен на клиентите в перфектно работно състояние, и не е повод за притеснение.

1. Включете щепсела в контакта на захранващата мрежа.

2. Отворете крана за вода.
3. Сложете малко количество перилен препарат в отделението за пране.
4. Задайте и стартирайте програма за памук при най-високата температура без пране.

Това премахва всички възможни замърсявания от барабана и обвивката му.

12. ВСЕКИДНЕВНА УПОТРЕБА

 **ВНИМАНИЕ!**
Вж. глава "Безопасност".

12.1 Зареждане на прането

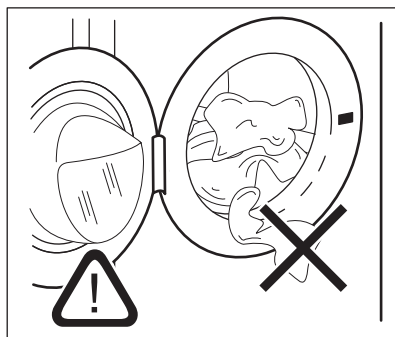

1. Отворете вратичката на уреда
2. Изпразнете джобовите и разгънете дрехите, преди да ги поставите в уреда.
3. Поставете прането в барабана, дреха по дреха.
Не поставяйте твърде много пране в барабана.
4. Затворете вратичката добре.



i Уверете се, че прането няма да се заклепти между уплътнението и вратичката, за да избегнете риск от наводняване или повреда на прането.

i Миенето на силно омаслени и мазни петна може да причини повреда на гумените части на пералната машина.

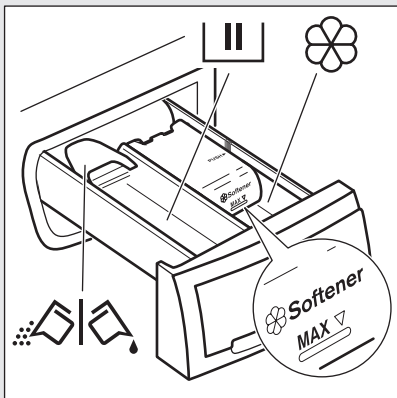
12.2 Поставяне на препарат и добавки

| | |
|---|---|
| | <p> Отделение за фазата на пране. Ако използвате течен препарат, поставете го непосредствено преди да стартирате програмата.</p> <hr/> <p> Отделение за течни добавки (омекотител за тъкани, препарат за колосване).</p> <hr/> <p>MAX Максимално ниво на количеството течни добавки.</p> <hr/> <p> Преграда за течен или прахообразен перилен препарат.</p> |
| <p>Когато зададете програма (или опция) за предпране, сложете перилния препарат за фаза предпране направо в барабана.</p> | |

i Винаги следвайте инструкциите, които ще намерите по опаковките на почистващите препарати, но препоръчваме да не надвишавате максималното посочено ниво (**MAX**). Това количество обаче ще гарантира най-добри резултати при изпиране.

i След цикъл на пране, ако е необходимо, премахнете всякакви остатъци от препарата от дозатора.

12.3 Течен или прахообразен перилен препарат

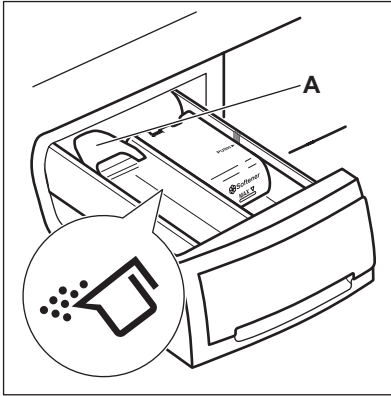

Позицията по подразбиране на преградата е **A** (прахообразен перилен препарат).

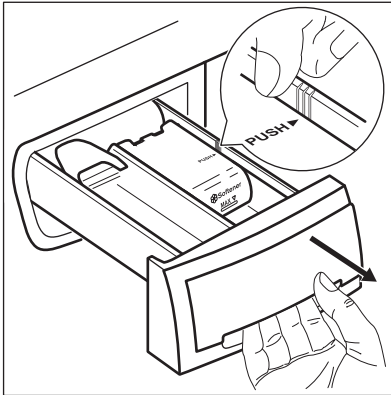

За да използвате течен перилен препарат:

1. Свалете чекмеджето. Натиснете ръба на чекмеджето на мястото със стрелката (PUSH), за да го извадите лесно.

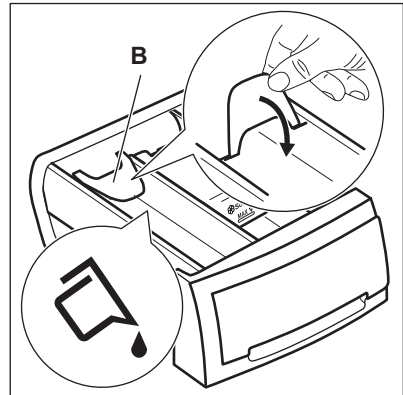

2. Регулирайте преградата в позиция **B**.

3. Поставете обратно чекмеджето в нишата.



Когато използвате течен перилен препарат:

- Не използвайте гелообразни или гъсти перилни препарати..
- Не слагайте повече от 120 ml течен перилен препарат.
- Не задавайте програмата с предпране.
- Не задавайте отложен старт.

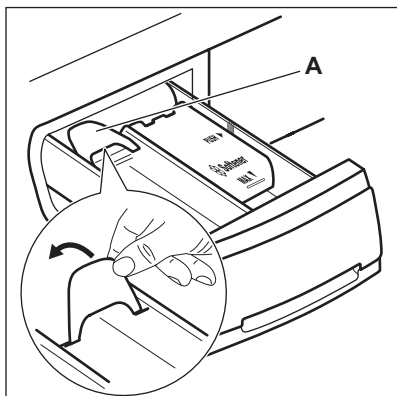

Когато преградата е в позиция **B** и искате да използвате прахообразен перилен препарат:

1. Свалете чекмеджето.
2. Регулирайте преградата в позиция **A**.
3. Поставете обратно чекмеджето в нишата.

12.4 Задаване на програма

1. Завъртете копчето за програмите и задайте програмата за измиване:
 - Индикаторът на примигва.
2. Ако е необходимо, променете температурата и скоростта на центрофугиране или добавете предоставените опции. Когато активирате тази опция, индикаторът на зададената опция светва.

Ако зададете погрешна настройка, индикаторът свети в червено.

12.5 Стартиране на програма без отложен старт

Натиснете .

- Индикаторът на спира да мига и остава да свети.
- Програмата започва, вратичката се заключва, индикаторът е включен.
- Източващата помпа може да работи за кратко време в началото на цикъла за пране.

12.6 Стартиране на програма с отложен старт

1. Натиснете , за да зададете желаното отлагане. Индикаторът на зададеното отлагане е включен. Индикаторът е включен.
2. Натиснете :
 - Уредът започва да отброява.
 - Когато отброяването завърши, програмата се стартира автоматично.

Можете да отмените или промените задаването на отложен старт, преди да натиснете .

За да отмените отложения старт:

- a. Натиснете , за да зададете пауза на уреда
- b. Натиснете , докато индикаторът на зададеното отлагане не изгасне. Натиснете отново, за да стартирате програмата незабавно.

12.7 Прекъсване на програмата и промяна на опциите

Можете да промените само някои функции, преди те да работят.

1. Натиснете .
2. Промяна на опциите.
3. Натиснете отново. Програмата продължава.

12.8 Отмяна на работеща програма

1. Завъртете копчето до позицията , за да отмените програмата и да изключите уреда.
2. Завъртете копчето на програмата отново, за да изключите уреда. Сега можете да зададете нова програма за пране.



Преди да стартирате новата програма, уредът може да източи водата. В този случай се уверете, че препаратът е все още в отделението за препарат и ако не е така, напълнете го отново.

12.9 Отваряне на вратата, когато е активиран забавен старт

Когато програмата или забавеният старт работят, вратата на уреда е заключена и индикаторът свети.

1. Натиснете , за да поставите уреда на пауза.
2. Изчакайте докато индикаторът за заключена врата изгасне.
3. Можете да отворите вратата.
4. Затворете вратата и натиснете бутона отново.

Забавеният старт продължават да работи.

12.10 Отваряне на вратата, когато програмата работи

Докато работи програма, вратата на уреда е заключена и индикаторът свети.



ПРЕДУПРЕЖДЕНИЕ!

Ако температурата и нивото на водата в барабана са прекалено високи, не можете да отворите вратата.

1. Завъртете копчето за програмите на позиция ① , за да изключите уреда.
2. Изчакайте няколко минути и след това отворете вратата на уреда.
3. Затворете вратата на уреда.
4. Настройте програмата отново.

12.11 В края на програмата

- Уредът спира автоматично.
- Включва се звуковият сигнал (ако е активиран).

- Индикаторът на бутонът изгасва.
- Индикаторът за заключена врата изгасва.
- Индикаторът е включен.
- Може да отворите вратата.
- Извадете прането от уреда. Уверете се, че барабанът е празен.
- Затворете крана за водата.
- Завъртете програматора към позиция ① , за да деактивирате уреда.
- Дръжте вратата откритата, за да предотвратите плесен и миризми.

Програмата за пране е завършила, но има вода в барабана:

- Барабанът се върти постоянно, за да предотврати намачкване на прането.
- Индикаторът за заключена вратичка е включен. Индикаторът премигва. Вратичката остава блокирана.
- Трябва да източите водата, за да отворите вратичката.

За да източите водата:

1. Ако е необходимо, намалете скоростта на центрофугиране. Ако зададете , уредът само източва вода.
2. Натиснете . Уредът източва водата и центрофугира.
3. Когато програмата приключи и индикаторът за блокирана вратичка изгасне, може да отворите вратичката.
4. Завъртете програматора към позиция ① , за да деактивирате уреда.



Уредът източва и центрофугира автоматично след приблизително 18 часа (с изключение на програма „Вълна“).

12.12 Готовност

Няколко минути след приключване на програмата, ако не деактивирате

уредата, се активира статуса за пестене на енергия.

Статуса за пестене на енергия намалява потреблението на енергия, когато уредът е в готовност.

- Всички индикатори изгасват.
- Индикаторът на  премигва бавно.
- Натиснете една от опциите, за да деактивирате статуса за пестене на енергия.



Ако нагласите програма или опция, която приключва с вливане на вода в барабана, функцията за статус на посетене на енергия **няма да се активира**, за да ви напомни да източите водата.

13. ПРЕПОРЪКИ И СЪВЕТИ



ВНИМАНИЕ!

Вж. глава "Безопасност".

13.1 Зареждане на прането

- Разделете прането на: бяло пране, цветно пране, изкуствени тъкани, деликатни тъкани и вълна.
- Спазвайте инструкциите за пране, обозначени на етикетите.
- Не поставяйте заедно бяло и цветно пране.
- Някои цветни дрехи може да се обезцветят при първото пране. Препоръчваме Ви в началото да ги изпирате отделно.
- Обърнете наопаки многослойни тъкани, вълна и дрехи с щампи.
- Предварително третирайте упорити петна.
- Използвайте специален перилен препарат за премахване на упорити петна.
- Внимавайте с пердетата. Отстранете куките и поставете пердетата в торба за пране или калъфка за възглавница.
- Много малко заредено пране може да причини проблеми с баланса на центрофугирането, което води до силни вибрации. Ако това се случи:
 - а. Прекъснете програмата и отворете вратата (вижте глава „Ежедневна употреба“);
 - б. ръчно препоредете прането, така че да е равномерно разпределено в барабана;
 - в. натиснете бутона Start/Pause. Фазата на центрофугиране продължава.

- Избягвайте да перете дрехи с дълги животински косми или нискокачествени такива, които освобождават мъхчета, които биха могли да запушат канала и това да доведе до необходимост от сервизно обслужване.
- Закопчайте калъфките за възглавници, затворете циповете, куките на копчетата и копчетата с клипс. Завържете коланите, връзките за обувки, панделките и всякакви други разхлабени елементи.
- Не перете пране без подгъви или със скъсани части. Използвайте торбичка за пране, за да перете малки и/или деликатни елементи (например сутиени с банел, колани, чорапогачи, връзки за обувки, панделки и др.).

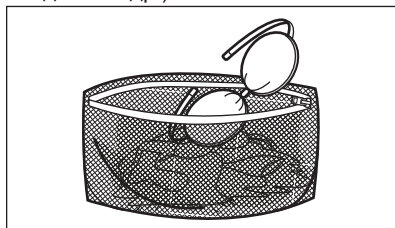

- Изпразнете джобовете и разгънете дрехите.

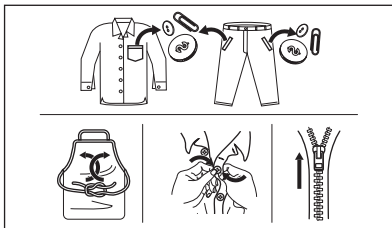

13.2 Упорити петна

За някои петна водата и препаратът не са достатъчни.

Препоръчваме предварително да обработите тези петна, преди да поставите дрехите в уреда.

Има специални препарати за отстраняване на петна. Използвайте специалния препарат за отстраняване на петна, който е приложен за вида петно и тъкан.

13.3 Вид и количество на перилния препарат

Изборът на перилен препарат и употребата на правилни количества не само влияят върху ефективността на прането, но също така помагат да се избегне прекомерно изпозване и да се опази околната среда:

- Използвайте само перилни препарати и други препарати, предназначени специално за употреба в перална машина. Първо, следвайте тези основни правила:
 - прах за пране при всички видове тъкани, без деликатни. За предпочитане са перилни препарати на прах със съдържание на белина за бели дрехи и дезинфекция на прането,
 - течни перилни препарати, за предпочитане при програми за пране с ниска температура (60 °C макс.) при всички видове тъкани или по специално за вълнените тъкани.
- Изборът и количеството перилен препарат зависят от: вида плат (деликатни, вълнени, памучни тъкани и др.), цветът на дрехите,

размерът на прането, степента на замърсяване, температурата на пране и твърдостта на използваната вода.

- Следвайте инструкциите, които ще откриете на опаковките на препаратите или другите продукти, без да надвишавате посоченото максимално ниво (**MAX**).
- Не смесвайте различни видове перилни препарати.
- Използвайте по-малко перилен препарат, ако:
 - перете малък обем пране,
 - прането е леко замърсено,
 - по време на прането има голямо количество пяна.
- Когато използвате перилни таблетки или капсули, винаги ги поставяйте в барабана, а не в отделението за перилен препарат.

Недостатъчното количество перилен препарат може да доведе до:

- незадоволителни резултати от прането,
- прането да се оцвети в сиво,
- дрехите да се омазнят,
- мухъл в уреда.

Твърде голямото количество перилен препарат може да доведе до:

- пенене,
- намален ефект от изпирането,
- недостатъчно изплакване,
- по-голямо въздействие на околната среда.

13.4 Екологични съвети

За да пестите вода, електрическа енергия и да допринесете за опазването на околната среда, ние ви препоръчваме да следвате тези съвети:

- **Нормално замърсени дрехи** могат да бъдат прани **без предпране**, с цел спестяване на перилен препарат, вода и време (околната среда също е защитена!).
- Зареждането на уреда на **максималния капацитет, предвиден за всяка програма, помага за намаляването на енергия и потребление на вода.**

- Чрез подходящо предварително третиране, петната и някои видове замърсявания могат да бъдат отстранени; след това прането може да бъде изпрано на по-ниска температура.
- За да използвате правилното количество перилен препарат, вижте количеството, предложено от производителя на перилния препарат и проверете твърдостта на водата във Вашата битова система. Вижте „Твърдост на водата“.
- Задайте **максималната възможна скорост на центрофугиране** за избраната програма на пране **преди да изсушите прането си в сушилнята**. Това ще спести енергия по време на сушенето!

14. ГРИЖИ И ПОЧИСТВАНЕ



ВНИМАНИЕ!
Вж. глава "Безопасност".



Този уред е предназначен само за нормално домакинско ползване.



Прочетете главата за най-добра поддръжка и грижи.

14.1 График за периодично почистване

Периодичното почистване спомага за удължаването на работата на уреда Ви.

След всеки цикъл оставайте притворени вратата и дозатора за препарати, за да има циркулация на въздух и да се изпари влажността в уреда: това ще предотврати образуването на плесен и миризми.

Ако машината не се използва продължителен период от време: затворете крана за водата и извадете щепсела от контакта.

13.5 Твърдост на водата

Ако твърдостта на водата в района ви е висока или умерена, препоръчваме да използвате омекотител за вода за перални машини. В райони, където твърдостта на водата е мека, не е необходимо да използвате омекотител за вода.

За да разберете твърдостта на водата във вашия район се свържете с местната водоснабдителна компания.

Използвайте правилното количество омекотител за вода. Спазвайте инструкциите, които ще откриете на опаковката на продукта.

График с показатели за периодично почистване:

| | |
|--|---------------------|
| Отстр. на котл. камък | Два пъти в годината |
| Профилактично пускане на програма за пране | Веднъж месечно |
| Почистване на уплътнението на вратата | На всеки два месеца |
| Почистване на барабана | На всеки два месеца |
| Почистване на дозатор за препарати | На всеки два месеца |
| Почистване на входящия маркуч и филтъра на вентила | Два пъти в годината |

Следните параграфи съдържат инструкции при почистването на всяка част.

14.2 Отстраняване на чужди предмети

-  Уверете се, че джобовете са опразнени и всички разхлабени елементи са завързани преди да започнете програмата. Вижте раздели „Количество пране“ и „Подсказки и съвети“.

Отстранете всякакви чужди предмети (като метални кламери, копчета, монети и т.н.), които могат да се озоват в уплътнението на вратата, филтрите на входящия маркуч и барабана. Вижте параграфи „Двоен уплътнител за врата“, „Почистване на барабана“ и „Почистване на входящия маркуч и филтъра за вентила“. Моля, свържете се с оторизиран сервизен център, ако е необходимо.

14.3 Външно почистване

Почиствайте уреда само с мек сапун и топла вода. Подсушете напълно всички повърхности. Не използвайте груби гъбички или друг материал с грапава повърхност.



ПРЕДУПРЕЖДЕНИЕ!

Не използвайте алкохол, разтворители или химически продукти.



ПРЕДУПРЕЖДЕНИЕ!

Не почиствайте металните повърхности с препарати на хлорна основа.

14.4 Отстр. на котл. камък

-  Ако твърдостта на водата в региона Ви е висока или умерена, препоръчваме да използвате препарат за премахване на котлен камък от водата за перални машини.

Редовно проверявайте барабана, за да проверявате за котлен камък.

Обикновените препарати съдържат омокотител, но препоръчваме от

време на време да пускате цикъл с празен барабан и препарат за премахване на котлен камък.



Винаги спазвайте инструкциите, които ще откриете на опаковката на продукта.

14.5 Профилактично пускане на програма за пране

Продължителната и прекомерна употреба на програми с ниска температура може да причини натрупвания на препарат, мъхчета, да развие бактерии в барабана и ваничката. Това може да отдели лоши миризми и плесен. За да елиминирате тези натрупвания и почистите вътрешната част на уреда, редовно пускайте поддържащо пране (поне веднъж месечно):



Вижте глава „Почистване на барабана“.

14.6 Почистване на барабана

Редовно проверявайте барабана за предотвратяване на нежелани наслоявания.

В барабана може да се появят наслоявания на ръжда поради ръждиво чуждо тяло в прането или съдържание на желязо в чешмяната вода

Почиствайте барабана със специални продукти за неръждаема стомана/инокс.



Винаги спазвайте инструкциите, които ще откриете на опаковката на продукта.

Не почиствайте барабана с киселинни препарати за премахване на ръжда, препарати за премахване на мазнини, съдържащи хлор или желязо или стоманена вълна.

За пълно почистване:

1. Извадете цялото пране от барабана.

- Изпълнете програмата Cottons с най-високата температура.
- Добавете малко количество перилен препарат на прах в празен барабан, за да изплакнете остатъците.

14.7 Уплътнение на вратата с двоен улей

Този уред е създаден със **самопочистваща се дренажна система**, което позволява на леките пухкави влакна, които падат от дрехите, да изтекат с водата. Редовно проверявайте уплътнението. На края на цикъла могат да бъдат намерени монети, копчета и други дребни предмети.

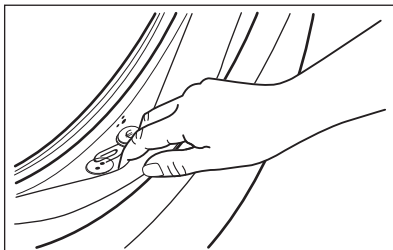

Почиствайте го, когато е нужно, използвайки препарат за почистване с амонячна пена, без да надрасквате повърхността на уплътнението.

- i** Винаги спазвайте инструкциите, които ще откриете на опаковката на продукта.

14.8 Почистване на дозатора за препарата

1.

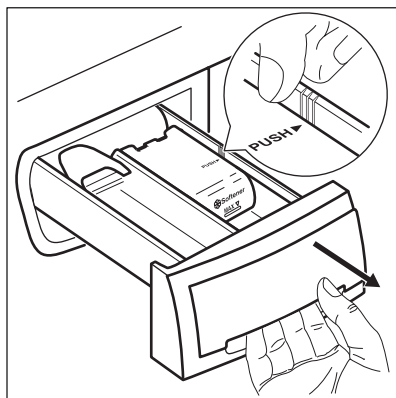

2.

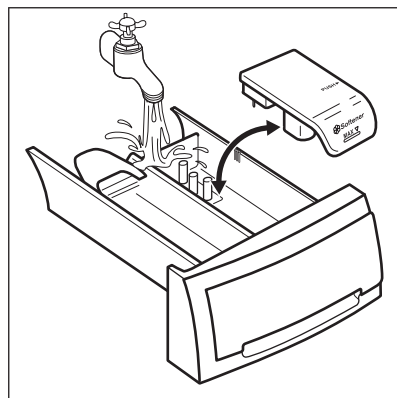

3.

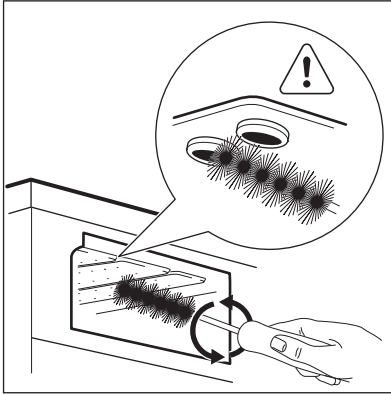

4.

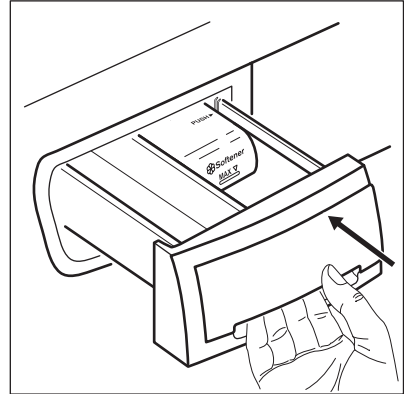

14.9 Почистване на маркуча за подаване на вода и филтъра на вентила

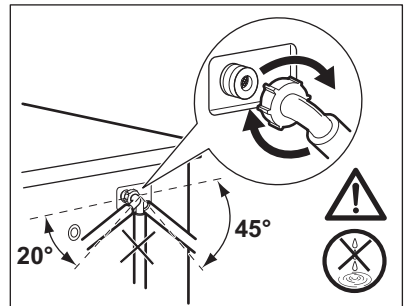
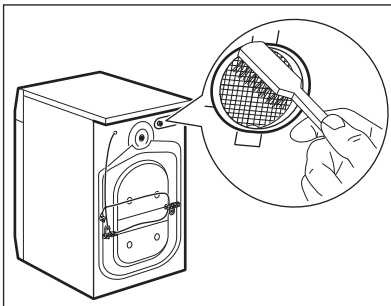
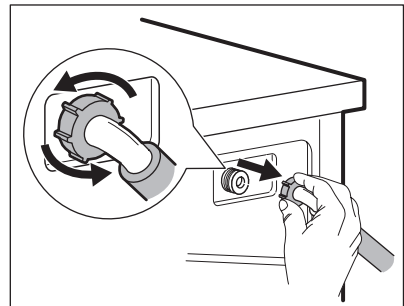
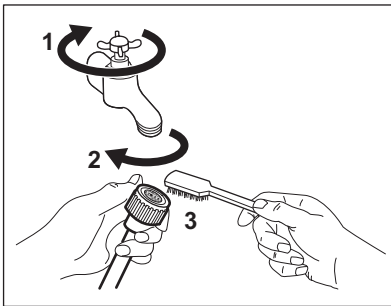

14.10 Предпазни мерки срещу замръзване

Ако уредът е инсталиран на място, където температурата може да бъде по-ниска от 0° C, отстранете останалата вода от маркуча за

подаване на вода и помпата за източване.

1. Изключете щепсела от контакта.
2. Затворете крана за водата.
3. Поставете двата края на маркуча за подаване на вода в контейнер и оставете водата да изтече от маркуча.

4. Изпразнете помпата за източване. Вижте процедурата за аварийно източване.
5. Когато помпата за източване е празна, поставете маркуча за подаване на вода отново.

**ВНИМАНИЕ!**

Уверете се, че температурата е по-висока от 0 °C преди да използвате отново уреда. Производителят не е отговорен за щети, причинени от ниска температура.

15. ОТСТРАНЯВАНЕ НА НЕИЗПРАВНОСТИ

**ВНИМАНИЕ!**

Вж. глава "Безопасност".

15.1 Алармени кодове и възможни повреди

Уредът не се включва или спира по време на работа. Първо се опитайте да намерите решение на проблема (вижте таблиците).

**ВНИМАНИЕ!**

Деактивирайте уреда преди извършването на каквато и да било проверка.

Ще прозвучат звукови сигнали, при появяването на някои проблеми. Червеният **индикатор** на бутона Start/Pause премигва и един от индикаторите светва, за да покаже код на алармата:

| Проблем | Възможно решение |
|--|--|
|  Уредът не се пълни правилно с вода. | <ul style="list-style-type: none"> • Уверете се, че кранчето на водата е отворено. • Уверете се, че налягането на водоснабдяването не е твърде ниско. За тази информация се свържете с Вашия местен орган по водоснабдяване. • Уверете се, че кранчето на водата не е запушено. • Уверете се, че входящият маркуч няма прегъвки, повреди или извивки. • Уверете се, че входящият маркуч за водата е свързан правилно. • Този проблем може да е причинен от входящия маркуч или от запушената отводнителна схема. Моля, свържете се с оторизирания сервизен център. • Уверете се, че филтърът на входящия маркуч и филтърът на вентила не са запушени. Вижте „Грижи и почистване“. |

| | |
|---|--|
| → Уредът не отцежда водата. | <ul style="list-style-type: none"> • Уверете се, че канелката на мивката не е задръстена. • Уверете се, че дренажният маркуч няма прегъвки или извивки. • Този проблем може да е причинен от запушената верига за отцеждане. Моля, свържете се с оторизирания сервизен център. • Уверете се, че дренажният маркуч е свързан правилно. • Настройте програмата за отцеждане, ако сте задали програма без фаза за отцеждане. • Настройте програмата за отцеждане, ако сте задали опция, която завършва с вода в коритото. |
| ⌋ Вратата на уреда е отворена или не е затворена правилно. | <ul style="list-style-type: none"> • Уверете се, че вратата е затворена правилно. |
| <p>Индикаторът на бутон Start/Pause светва в червено 11 пъти и 1 (или 2 или 3) път(и) в жълто: електрозахранването не е стабилно. Изчакайте, докато електрозахранването се стабилизира.</p> | |

В случай на различен проблем с пералнята, проверете таблицата по-долу за възможни решения.

| Проблем | Възможно решение |
|---|---|
| Програмата не започва. | <ul style="list-style-type: none"> • Уверете се, че щепселът за електрозахранването е свързан към контакта. • Уверете се, че вратичката на уреда е затворена. • Уверете се, че няма повреден предпазител в кутията за предпазителя. • Уверете се, че Start/Pause  е докоснат. • Ако е зададено забавено стартиране, анулирайте настройката или изчакайте края на брояча. • Деактивирайте функцията „Заклучване за деца“, ако е включена. • Проверете положението на копчето върху избраната програма. |
| Уредът се пълни с вода и веднага източва. | <ul style="list-style-type: none"> • Уверете се, че дренажният маркуч е в правилно положение. Маркучът може да е позициониран твърде ниско. Вижте „Инструкция за монтаж“. |
| Фазата за центрофугиране не функционира или цикълът на пране продължава по-дълго от обикновено. | <ul style="list-style-type: none"> • Настройте програмата за центрофугиране. • Този проблем може да е причинен от запушената верига за отцеждане. Моля, свържете се с оторизирания сервизен център. • Нагласете ръчно зареденото пране в коритото и стартирайте отново фазата на центрофугиране. Този проблем може да е причинен от проблеми в баланса. |

| Проблем | Възможно решение |
|---|---|
| Има вода на пода. | <ul style="list-style-type: none"> Уверете се, че съединителите на маркучите за вода са стегнати и не изтича вода. Уверете се, че няма повреди по входящия маркуч за водата и дренажния маркуч. Уверете се, че използвате правилния перилен препарат и правилното количество от него. |
| Не можете да отворите вратичката на уреда. | <ul style="list-style-type: none"> Уверете се, че е избрана програма за пране, която завършва с вода в коритото. Уверете се, че програмата за пране е завършила. Настройте програмата за отцеждане или центрофугиране, ако в барабана има вода. Уверете се, че уредът получава електрозахранване. Този проблем може да е причинен от повреда на уреда. Свържете се с оторизиран сервизен център. |
| Уредът издава необичаен звук и вибрира. | <ul style="list-style-type: none"> Уверете се, че нивелирането на уреда е правилно. Вижте „Инструкция за монтаж“. Уверете се, че опаковката и/или преходните болтове са отстранени. Вижте „Инструкция за монтаж“. Добавете повече пране в барабана. Зареждането може да е твърде малко. |
| Времетраенето на програмата се увеличава или намалява по време на изпълнението на програмата. | <ul style="list-style-type: none"> Функцията AutoAdjust System може да наглася времетраенето на програмата според типа и количеството пране. Вижте „Функция AutoAdjust System – измерване на товара“ в глава „Ежедневна употреба“. |
| Резултатите от прането не са задоволителни. | <ul style="list-style-type: none"> Увеличете количеството на перилния препарат или използвайте друг. Използвайте специални продукти за отстраняване на упоритите петна, преди да изперете прането. Уверете се, че сте задали правилната температура. Намалете количеството пране. |
| Твърде много пяна в барабана по време на цикъла на изпиране. | <ul style="list-style-type: none"> Намалете количеството на перилния препарат. |
| След цикъла на изпиране, в чекмеджето с дозатора има остатъци от перилния препарат. | <ul style="list-style-type: none"> Уверете се, че преградата е в правилна позиция (НАГОРЕ за прах за пране – НАДОЛУ за течен препарат). Уверете се, че сте използвали дозатора за миещ препарат според индикациите, предоставени в този ръчник на потребителя. |



След проверката включете уреда. Програмата продължава от точката на прекъсване.

Ако проблемът настъпи отново, свържете се с оторизиран сервизен център.

Данните, необходими за сервизния център, са на табелката с данни.

16. ДАННИ ЗА ПОТРЕБИЛЕНИЕТО

16.1 Въведение

-  Отидете на **www.theenergylabel.eu** за подробна информация относно етикета за енергиен клас.
-  QR кодът върху етикета за енергийна категория, предоставен с уреда, съдържа уеб връзка, водеща до информация, свързана с функционалността на уреда в базата данни EPREL на ЕС. Запазете етикета за енергийна категория за справка, както и ръководството за потребители и всички други документи, предоставени с уреда.
Възможно е да потърсите информацията в EPREL, като използвате връзката **https://eprel.ec.europa.eu** и въведете името на модела и продуктовия номер, които се намират върху табелката с данни на уреда. Duomenų lentelės padėję skaitykite skyriuje „Produkto aprašymas“.

16.2 Легенда

| | | | |
|--------------|---|-------------|--------------------------------|
| kg | Зареждане на пране. | ч:мм | Продължителност на програмата. |
| kWh | Консумация на енергия. | °C | °C температура на прането. |
| Литри | Разход на вода. | rpm | Скорост на центрофугиране. |
| % | Остатъчна влага в края на фаза центрофуга. Колкото по-високи са оборотите на центрофугиране, толкова повече шум ще издава уреда и толкова по-малко остатъчна влага ще бъде налична. | | |

-  Стойностите и продължителността на програмите варират въз основа на различни условия (напр. температура на стаята, температура на водата и налягане, количество заредено пране, захранващ ток) и също при смяна на първоначалните настройки на дадена програма.

16.3 Съгласно Регламент на Евро Комисията 2019/2023

| Есо 40-60 Програмата | kg | kWh | Литри | ч:мм | % | °C | rpm ¹⁾ |
|----------------------|-----|-------|-------|------|----|----|-------------------|
| Пълно зареждане | 7 | 0.985 | 50 | 3:20 | 52 | 43 | 1151 |
| Половин зареждане | 3,5 | 0.650 | 43 | 2:30 | 52 | 37 | 1151 |
| Четвърт зареждане | 2 | 0.310 | 40 | 2:30 | 55 | 26 | 1151 |

1) Максимална скорост на центрофугиране.

Потребление на енергия в различни режими

| Изключено (W) | Готовност (W) | Отложен старт (W) |
|---------------|---------------|-------------------|
| 0.30 | 0.30 | 4.00 |

Времето до Изключване/Готовност е максимум 15 минути.

16.4 Обичайни програми



Тези стойности служат само за пример.

| Програма | kg | kWh | Литри | ч:мм | % | °C | rpm ¹⁾ |
|---------------------------------|----|------|-------|------|----|----|-------------------|
| Cottons ²⁾ 90°C | 7 | 2.35 | 90 | 3:10 | 53 | 85 | 1200 |
| Cottons 60°C | 7 | 1.60 | 85 | 3:00 | 53 | 55 | 1200 |
| Cottons ³⁾ 20°C | 7 | 0.40 | 85 | 2:45 | 53 | 20 | 1200 |
| Synthetics 40°C | 3 | 0.65 | 55 | 2:00 | 35 | 40 | 1200 |
| Delicates ⁴⁾ 30°C | 3 | 0.30 | 45 | 1:20 | 35 | 30 | 1200 |

| Програма | kg | kWh | Литри | ч:мм | % | °C | rpm ¹⁾ |
|-------------------|-----|------|-------|------|----|----|-------------------|
| Wool/Silk 30°C | 1,5 | 0.30 | 65 | 1:05 | 30 | 30 | 1200 |

- 1) Референтен показател за скоростта на центрофугиране.
- 2) Подходящ за пране на силно замърсен текстил.
- 3) Подходящ за пране на леко замърсен памук.
- 4) Също така, може да се използва като цикъл за бързо изпиране за леко замърсен текстил.

17. ОПАЗВАНЕ НА ОКОЛНАТА СРЕДА

Рециклирайте материалите със символа . Поставете опаковките в съответните контейнери за рециклирането им. Помогнете за опазването на околната среда и човешкото здраве, както и за рециклирането на отпадъци от

електрически и електронни уреди. Не изхвърляйте уредите, означени със символа , заедно с битовата смет. Върнете уреда в местния пункт за рециклиране или се обърнете към вашата общинска служба.

TARTALOM

| | |
|---|----|
| 1. BIZTONSÁGI INFORMÁCIÓK..... | 37 |
| 2. BIZTONSÁGI UTASÍTÁSOK..... | 39 |
| 3. TERMÉKLEÍRÁS..... | 41 |
| 4. MŰSZAKI ADATOK..... | 42 |
| 5. ÜZEMBE HELYEZÉS..... | 42 |
| 6. TARTOZÉKOK..... | 46 |
| 7. KEZELŐPANEL ISMERTETÉSE..... | 47 |
| 8. PROGRAMTÁBLÁZAT..... | 47 |
| 9. KIEGÉSZÍTŐ FUNKCIÓK..... | 51 |
| 10. BEÁLLÍTÁSOK..... | 52 |
| 11. AZ ELSŐ HASZNÁLAT ELŐTT..... | 53 |
| 12. NAPI HASZNÁLAT..... | 53 |
| 13. HASZNOS TANÁCSOK ÉS JAVASLATOK..... | 57 |
| 14. ÁPOLÁS ÉS TISZTÍTÁS..... | 59 |
| 15. HIBAEHÁRÍTÁS..... | 63 |
| 16. FOGYASZTÁSI ÉRTÉKEK..... | 66 |

GONDOLUNK ÖNRE

Köszönjük, hogy Electrolux készüléket választott. Egy olyan terméket választott, amely magában hordozza évtizedek szakmai tapasztalatát és innovációját. Zsenialitását és stílusos megjelenését az Ön igényei ihlették. Valahányszor csak használja, biztos lehet abban, hogy a benne foglalt tudás a siker garanciája. Üdvözljük az Electrolux honlapján

Látogasson el weboldalunkra az alábbiakért:



Használattal kapcsolatos tanácsok, prospektusok, hibaelhárítási, szerviz- és javítási információk kérése:

www.electrolux.com/support



Regisztrálja termékét a még kiválóbb szolgáltatásokért:

www.registerelectrolux.com



Tartozékok, segédanyagok és eredeti alkatrészek vásárlása a készülékhez:

www.electrolux.com/shop

ÜGYFÉLSZOLGÁLAT ÉS SZERVIZ

Mindig eredeti cserealkatrészeket használjon.

Amikor felveszi a kapcsolatot a hivatalos szervizközponttal, gondoskodjon arról, hogy a következő adatok kéznél legyenek: Típus, PNC (termékszám), sorozatszám.

Az információk az adattáblán találhatóak.

 **Figyelem / Vigyázat – Biztonsági információk**

 **Általános információk és tanácsok**

 **Környezetvédelmi információk**

A változtatások jogát fenntartjuk.

1. ⚠ BIZTONSÁGI INFORMÁCIÓK

Az üzembe helyezés és használat előtt gondosan olvassa el a mellékelt útmutatót. A gyártó nem vállal felelősséget a helytelen beszerelés vagy használat miatt keletkezett sérülésekért és károkért. Tartsa biztonságos és elérhető helyen az útmutatót, hogy szükség esetén mindig a rendelkezésére álljon.

1.1 Gyermek és fogyatékkal élő személyek biztonsága

- A készüléket 8 év feletti gyermekek és csökkent fizikai, értelmi vagy mentális képességű, illetve megfelelő tapasztalatok vagy ismeretek híján lévő személyek csak felügyelettel, vagy a készülék biztonságos használatára vonatkozó megfelelő tájékoztatás esetén használhatják.
- A 3-8 éves gyermekek, illetve a súlyos, komplex fogyatékkal élő személyek állandó felügyelet nélkül nem tartózkodhatnak a készülék közelében.
- 3 évesnél fiatalabb gyermekek kizárólag folyamatos felügyelet mellett tartózkodhatnak a készülék közelében.
- Ne hagyja, hogy gyermekek játsszanak a készülékkel.
- Minden csomagolóanyagot tartson távol a gyermekektől, és megfelelően dobja azokat a hulladékba.
- A mosószeret tartsa távol a gyermekektől.
- A gyermekeket és a háziállatokat tartsa távol a készüléktől, amikor az ajtaja nyitva van.
- Ha rendelkezik gyermekbiztonsági zárral a készülék, akkor azt be kell kapcsolni.
- Gyermekek felügyelet nélkül nem végezhetnek tisztítási vagy karbantartási tevékenységet a készüléken.

1.2 Általános biztonság

- Ne változtassa meg a készülék műszaki jellemzőit.

- A készüléket háztartási, illetve más hasonló felhasználási területre szánták, egyebek közt:
 - üzletek, irodák és egyéb munkahelyeken kialakított személyzeti konyhákhoz;
 - hotelek, motelek, szállások reggelivel és egyéb lakás céljára szolgáló ingatlanok esetén az ügyfelek számára;
 - társasházak közös használatú helyiségeibe vagy mosókonyhákba.
- A készülék maximális töltete 7 kg. Soha ne lépje túl a programhoz tartozó megengedett legnagyobb töltetet (lásd a „Programok” című fejezetet).
- Az üzemi víznyomás értékének a vízhálózat készülékcsatlakozási pontjánál 0,5 bar (0,05 MPa) és 8 bar (0,8 MPa) között kell lennie.
- Ügyeljen arra, hogy a készülék alsó részén levő szellőzőnyílást a készülék alatti szőnyeg, lábtörlő vagy egyéb padlóburkoló tárgy ne zárja el.
- A készülék vízhálózatra történő csatlakoztatásához használja a mellékelt, új tömlőkészletet vagy a márkaszerviz által biztosított egyéb új tömlőkészletet.
- Régi tömlőkészlet nem használható fel újra.
- Ha a hálózati kábel megsérül, azt a gyártónak vagy a márkaszerviznek vagy más hasonlóan képzett személynek kell kicserélnie, nehogy elektromos veszélyhelyzet álljon elő.
- Bármilyen karbantartás előtt kapcsolja ki a készüléket, és húzza ki a hálózati csatlakozódugót a csatlakozóaljzataból.
- A készülék tisztításához ne használjon nagy nyomású vízugarat és/vagy gőzt.
- A készüléket nedves ruhával tisztítsa. Csak semleges tisztítószerrel használjon. Ne használjon súrolószert, súrolószivacsot, oldószert vagy fém tárgyat.

2. BIZTONSÁGI UTASÍTÁSOK

2.1 Üzembe helyezés



Az üzembe helyezést az érvényes helyi/országos előírásokkal összhangban kell elvégezni.

- Távolítsa el az összes csomagolóanyagot, a szállítási csavarokkal, gumiperselyekkel és műanyag alátétekkel együtt.
- A szállítási rögzítőcsavarokat tartsa biztonságos helyen. Amennyiben a készüléket a jövőben szállítani kell, ezeket vissza kell szerelni, hogy a dob rögzítésével megakadályozzák a készülék belsejének sérülését.
- A készülék nehéz, ezért legyen körültekintő a mozgatásakor. Mindig használjon munkavédelmi kesztyűt és zárt lábbelit.
- Tartsa be a készülékhez mellékelt üzembe helyezési útmutatóban foglaltakat.
- Ne helyezzen üzembe, és ne is használjon sérült készüléket.
- Ne helyezze üzembe a készüléket olyan helyen, ahol a hőmérséklet 0 °C alá süllyedhet, vagy ahol ki van téve az időjárásnak.
- A készülék üzemeltetésének helyén a padló vízszintes, sík, stabil, hőálló és tiszta legyen.
- Gondoskodjon arról, hogy keringeni tudjon a levegő a készülék és a padló között.
- A készülék végleges elhelyezési pozíciójában ellenőrizze a felület megfelelő vízszinteségét vízmértékkel. Ha a felület nem teljesen vízszintes, a lábak emelésével vagy süllyesztésével biztosítsa a vízszintes helyzetet.
- Ne telepítse a készüléket közvetlenül padlóösszefolyó fölé.
- Ne permetezzen vizet a készülékre, és óvja az erősen párák környezetétől.
- Ne helyezze üzembe a készüléket olyan helyen, ahol az ajtaját nem lehet teljesen kinyitni.
- Ne tegyen a készülék alá zárt edényt azért, hogy az esetleg a készülékből szivárgó vizet összegyűjtse. A használatra javasolt felszerelésekkel

kapcsolatban forduljon a márkaszervizhez.

2.2 Elektromos csatlakoztatás



FIGYELMEZTETÉS!

Tűz- és áramütésveszély.

- A készüléket kötelező földelni.
- Mindig megfelelően felszerelt, áramütés ellen védett aljzatot használjon.
- Ellenőrizze, hogy az adattáblán szereplő adatok megfelelnek-e a helyi elektromos hálózat paramétereinek.
- Ne használjon hálózati elosztókat és hosszabbító kábeleket.
- Ügyeljen a hálózati csatlakozódugó és a hálózati kábel épségére. Amennyiben a készülék hálózati vezetékét ki kell cserélni, a cserét márkaszervizünknel végeztesse el.
- Csak az üzembe helyezés befejezése után csatlakoztassa a hálózati csatlakozódugót a hálózati csatlakozóaljzatba. Ügyeljen arra, hogy a hálózati dugasz üzembe helyezés után is könnyen elérhető legyen.
- Nedves kézzel ne érintse meg a hálózati kábelt és a csatlakozódugót.
- A készülék csatlakozásának bontására, soha ne a hálózati kábelnél fogva húzza ki a csatlakozódugót. A kábelt mindig a csatlakozódugónál fogva húzza ki.

2.3 Vízhálózatra csatlakoztatás

- Ügyeljen arra, hogy ne okozzon sérülést a vízcsöveknek.
- Mielőtt új vagy hosszabb idő óta nem használt csövekhez csatlakoztatja javítás vagy új eszköz (pl. vízóra stb.) felszerelése után a készüléket, addig folyassa a vizet, amíg az teljesen ki nem tisztul.
- A készülék első használata közben és után ellenőrizze, hogy nem látható-e vízszivárgás.
- Ne használjon hosszabbítótműt, ha túl rövid a befolyócső. A befolyócső cseréje érdekében forduljon a márkaszervizhez.

- Előfordulhat, hogy víz folyik a kifolyócsőből. Ezt az okozza, hogy a készüléket víz segítségével ellenőrzik a gyárban.
- Maximum 400 cm-ig hosszabbíthatja meg a kifolyócsövet. Forduljon a márkaszervizhez másik kifolyócsőért vagy a hosszabbításért.
- Üzembe helyezés után biztosítsa a hálózati dugasz könnyű elérhetőségét.

2.4 Használat



FIGYELMEZTETÉS!

Személyi sérülés, áramütés, tűz, égési sérülés vagy a készülék károsodásának veszélye áll fenn.

- Kövesse a mosószer csomagolásán feltüntetett utasításokat.
- Ne tegyen gyúlékony anyagot vagy gyúlékony anyaggal szennyezett tárgyat a készülékbe, annak közelébe, illetve annak tetejére.
- Ne mosson olajjal, zsírral vagy egyéb zsíros anyaggal erősen szennyezett ruhaneműt. Ezzel károsíthatja a mosógép gumi alkatrészeit. Az ilyen ruhaneműt a mosógépbe helyezés előtt mossa ki kézzel.
- Ne érintse meg az ajtóüveget, amikor egy program működik. Az üveg forró lehet.
- Ellenőrizze, hogy minden fémtárgyat eltávolított-e a ruhákból.

2.5 Belső világítás



FIGYELMEZTETÉS!

Sérülésveszély.

- A termékben található izzó(k)ra és a külön kapható pótizzókra vonatkozó tudnivalók: Ezek az izzók arra készültek, hogy megfeleljenek a háztartási készülékekben fennálló szélsőséges fizikai feltételeknek, mint például hőmérséklet, rezgés, magas páratartalom, illetve arra használatosak, hogy jelezzék a készülék működési állapotát. Nem alkalmasak egyéb felhasználásra, valamint helyiségek megvilágítására.

- A belső világítás cseréje érdekében forduljon a márkaszervizhez.

2.6 Szolgáltatások

- A készülék javítását bízva a márkaszervizre. Csak eredeti pótalkatrészeket használjon.
- Kérjük, ne feledje, hogy a házilag vagy nem szakértő által végzett javítás biztonsági következményekkel járhat, és érvénytelenítheti a jótállást.
- Az alábbi cserealkatrészek 10 évig lesznek elérhetőek a model gyártásának megszűnése után: motor és a motor szénkeféi, erőátvitel a motor és a dob között, szivattyúk, lökésállók és rugók, mosódob, dobcsillag és a hozzá tartozó golyócsapágycsapatok, fűtőberendezések és fűtőelemek, beleértve a hőszivattyúkat, csővezetékek és a kapcsolódó berendezések, beleértve a tömlőket, szelepeket, szűrőket és túlcordulásgátlókat, nyomtatott áramköri lapok, elektronikus kijelzők, nyomáskapcsolók, termosztátok és érzékelők, szoftver és a készülék belső szoftvere, beleértve a szoftver nullázását, ajtó, ajtózsanér és tömítések, egyébe tömítések, ajtózáró egység, műanyag kiszolgáló egységek, mint például a mosószeraadagoló rekeszek. Kérjük, ne feledje, hogy ezen cserealkatrészek némelyikét kizárólag szakértő szerelő szeresheti be, és nem mindegyik alkatrész társítható minden modellhez.

2.7 Ártalmatlanítás



FIGYELMEZTETÉS!

Sérülés- vagy fulladásveszély.

- Bontsa a készülék elektromos- és vízvezetési csatlakozását.
- A készülék közelében vágja át a hálózati kábelt, és tegye a hulladékba.
- Szerelje le az ajtókilincset, hogy megakadályozza gyermekek és kedvenc állatok készülékdobban rekedését.
- A készüléket az elektromos és elektronikus berendezésekre (WEEE)

vonatkozó helyi rendeleteknek megfelelően tegye a hulladékba.

3. TERMÉKLEÍRÁS

3.1 Speciális tulajdonságok

Új mosógépe a víz, az energia és a mosószer gazdaságos felhasználása révén a modern ruhanemű-kezelés minden követelményének megfelel.

A készüléket **öntisztító leeresztő rendszerrel** tervezték, mely lehetővé teszi a ruhákról leváló könnyű szoszók vízzel történő leeresztését, így nem kell ezt a területet rendszeresen

karbantartani és tisztítani. A legjobb karbantartás és ápolás biztosítása érdekében olvassa el az „Ápolás és tisztítás” c. fejezetet.

Az **AutoSense rendszer** segítségével a készülék a dobba helyezett ruhanemű függvényében automatikusan beállítja a program időtartamát, hogy a lehető legrövidebb idő alatt tökéletes mosási eredményt biztosítson.

3.2 Készülék áttekintése

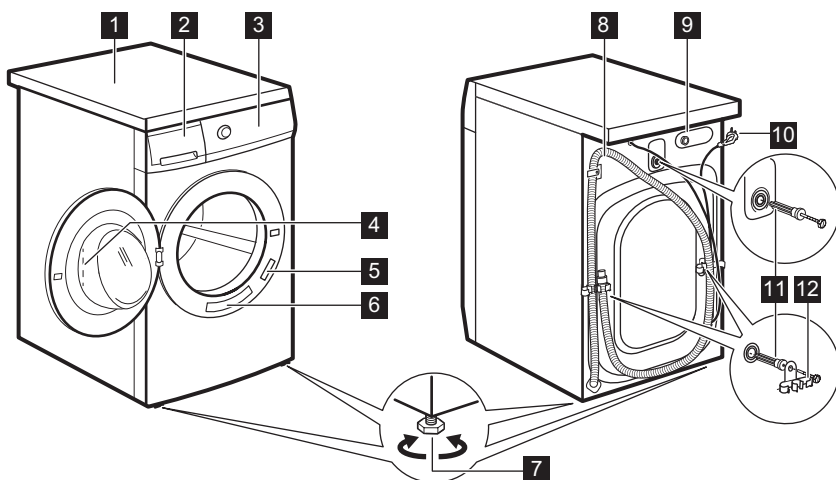

- 1** Munkafelület
- 2** Mosogatószer-adagoló
- 3** Kezelőpanel
- 4** Ajtófogantyú
- 5** Adattábla
- 6** Gyors emlékeztető matrica
- 7** Lábak a készülék vízszintbe állításához.

- 8** Vízeeresztő tömlő
- 9** Befolyócső-csatlakozás
- 10** Áramvezeték
- 11** Szállításához használt rögzítőcsavarok
- 12** Tömlőtartó

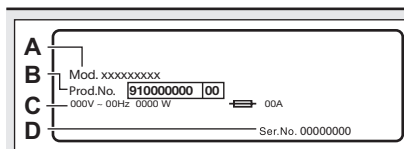

Az adattáblán a modellnév (A), a termékszám (B), az elektromos besorolás (C) és a sorozatszám (D) van feltüntetve.

4. MŰSZAKI ADATOK

| | | |
|---|--|--|
| Méretek | Szélesség / magasság / teljes mélység | 59,7 cm /84,7 cm /56,8 cm |
| Elektromos csatlakoztatás | Feszültség Összteljesítmény Biztosíték Frekvencia | 230 V 2200 W 10 A 50 Hz |
| A szilárd részecskék és nedvesség bejutása elleni védelmet a védőburkolat biztosítja, kivéve ahol az alacsony feszültségű részeket nem védi ez burkolat | | IPX4 |
| Hálózati víznyomás | Minimum Maximum | 0,5 bar (0,05 MPa) 8 bar (0,8 MPa) |
| Víz betáplálás ¹⁾ | | Hideg víz |
| Maximális töltet | Pamut | 7 kg |
| Centrifuga sebesség | Maximális centrifugálási fordulatszám | 1151 ford./perc |
| Kizárólag a magyar piac számára Forgalmazó neve | | Electrolux Lehel Kft 1142 Budapest Erzsébet királyné útja 87 |

¹⁾ Csatlakoztassa a vízbefolyó-tömlőket egy 3/4" -os csavarmentes csaphoz.

5. ÜZEMBE HELYEZÉS



FIGYELMEZTETÉS!

Lásd a „Biztonság” című fejezetet.

5.1 Kicsomagolás

1. Nyissa ki az ajtót. Szedje ki az összes tárgyat a dobból.

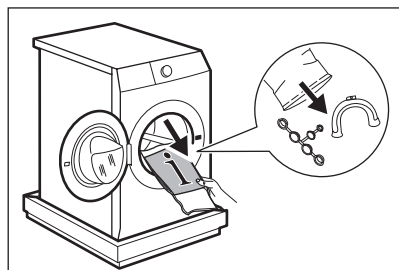

VIGYÁZAT!

A készülékhez mellékelt tartozékok az adott modelltől függően eltérhetnek.

2. Helyezze a csomagolóanyag egy darabját a készülék mögé a padlóra, majd fektesse óvatosan rá háttal a készüléket. Vegye ki az alsó polisztirol lapot.

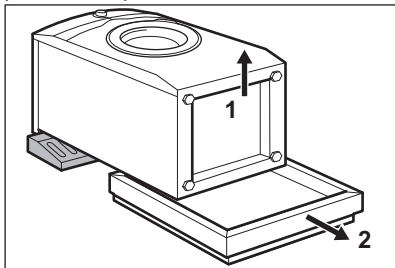

VIGYÁZAT!

Ne fektesse a mosógépet a homloklapjára.

3. Állítsa vissza a készülék függőleges helyzetbe. Vegye ki a hálózati kábelt és a kifolyócsövet a csőtartókból.

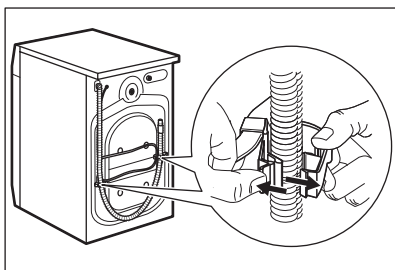

FIGYELMEZTETÉS!

Előfordulhat, hogy víz folyik a kifolyócsőből. Ennek oka, hogy a mosógépet a gyárban vizsgálatnak vetették alá.

4. Távolítsa el a három szállítási rögzítőcsavart, és húzza ki a műanyag távtartókat.

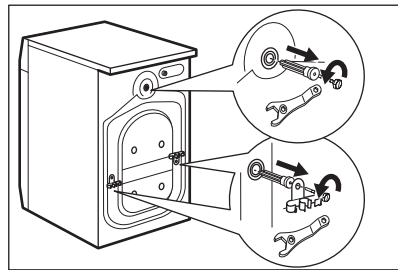

5. A felhasználói kézikönyv zacskójában található sapkákat illessze a nyílásokba.

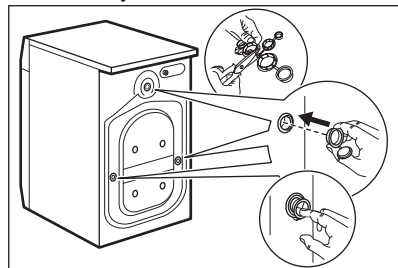

Célszerű megőrizni a csomagolást és a szállítási rögzítőcsavarokat arra az esetre, amikor szállítani kell a készüléket.

5.2 Üzembe helyezési információk

Elhelyezés és vízszintbe állítás

A készülék megfelelő beállításával küszöbölje ki a működés közben fellépő rezgést, zajt és a készülék mozgását.

1. A készüléket kemény, egyenes padlófelületen kell elhelyezni. A készüléknek vízszintben és szilárdan kell állnia. Ellenőrizze, hogy nem ér-e a készülék falhoz vagy másik készülékhez, és hogy a levegő áramlása megfelelő-e a készülék alatt.

2. A vízszintbe állításhoz lazítsa vagy húzza meg a lábakat. Minden lábnak szilárdan kell állnia a padlón.

**FIGYELMEZTETÉS!**

Ne tegyen a vízszintbe állítás érdekében kartont, fát vagy ehhez hasonló anyagokat a készülék lábai alá.

A befolyócső**VIGYÁZAT!**

Ellenőrizze, hogy a csövek nem sérültek-e, és hogy nincs-e a csatlakozásoknál szivárgás. Ne használjon hosszabbítótműt, ha túl rövid a befolyócső. A befolyócső cseréje érdekében forduljon a márkaszervizhez.

1. Csatlakoztassa a befolyócsövet a készülék hátuljához.

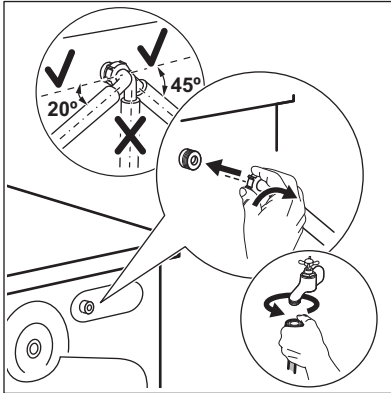

2. A vízcsap helyzetétől függően a csövet balra vagy jobbra vezesse el. Ügyeljen arra, hogy a befolyócső ne legyen függőleges helyzetben.
3. Amennyiben szükséges, a cső megfelelő helyzetbe igazításához lazítsa meg a hollandi anyát.
4. Csatlakoztassa a befolyócsövet egy 3/4"-os csavarmentes csaphoz.

A víz leeresztése

A kifolyócsőnek legalább 60 cm és legfeljebb 100 cm magasan kell elhelyezkednie.



Maximum 400 cm-ig hosszabbíthatja meg a kifolyócsövet. Forduljon a márkaszervizhez másik kifolyócsőért vagy a hosszabbításért.

A kifolyócső csatlakoztatása különböző módokon történhet:

1. Készítsen egy U-alakot a kifolyócsőből, majd helyezze fel rá a műanyag tömlővezetőt.

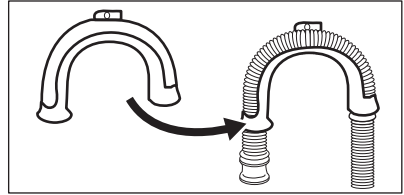

2. Egy mosdó peremére akasztva - rögzítse a tömlővezetőt a vízcsaphoz vagy a falhoz.

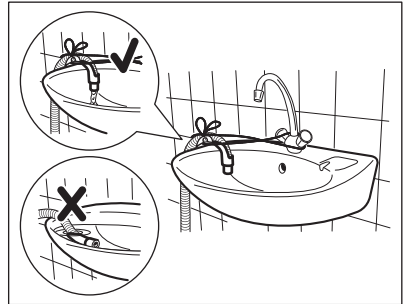

Ügyeljen arra, hogy a műanyag tömlővezető ne tudjon mozogni a készülék szivattyúzásakor, és hogy a kifolyócső vége ne merüljön vízbe. Ekkor ugyanis a szennyes víz visszajuthat a készülékbe.

3. Amennyiben a kifolyócső vége az ábra szerint néz ki, közvetlenül betolhatja az állócsőbe.

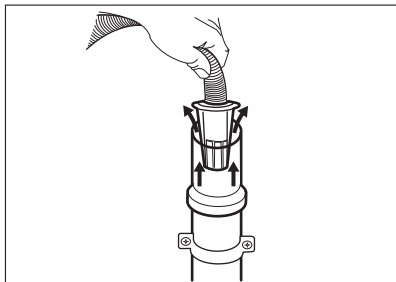

4. Egy szellőzőlyukkal ellátott állócsőre csatlakoztatva - Illessze a kifolyócsövet közvetlenül az állócsőbe. Lásd az ábrát.

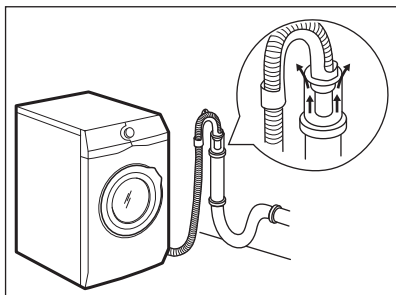

i A kifolyócső végének mindig levegőznie kell, azaz a lefolyócső belső átmérőjének (min. 38 mm - min. 1,5") meg kell haladnia a kifolyócső külső átmérőjét.

5. A műanyag tömlővezető nélkül, egy szifonhoz csatlakoztatva - Nyomja be a kifolyócső végét a szifonba, és rögzítse egy szorítóbilinccsel. Lásd az ábrát.

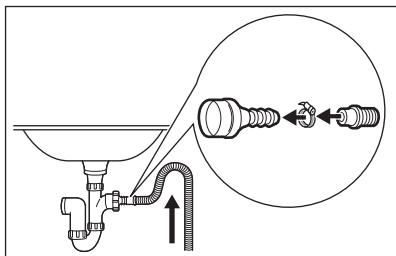

Biztosítsa, hogy a kifolyócső egy hurkot képezzen, mivel így megelőzheti, hogy a szifonban levő részecskék a készülékbe jussanak.

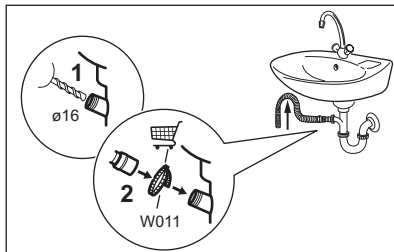

Csatlakoztassa a kifolyócső végét a szifonhoz, majd rögzítse egy szorítóbilinccsel. Biztosítsa, hogy a kifolyócső egy hurkot képezzen, mivel így megelőzheti, hogy a szifonban levő részecskék a készülékbe jussanak.

6. Közvetlenül a helyiség falában lévő beépített lefolyó csővezetékhez csatlakoztassa, és egy bilinccsel rögzítse.

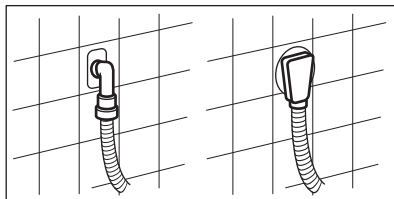

5.3 Elektromos csatlakoztatás

A telepítés befejezése után csatlakoztassa a hálózati csatlakozódugót a hálózati csatlakozóaljzatba.

Az ehhez szükséges elektromos adatok a készülék ajtajának belső szélén lévő adattáblán és a „Műszaki adatok” c. fejezetben található. Ellenőrizze, hogy ezek megfelelőek-e a hálózati tápfeszültséghez.

Ellenőrizze, hogy lakóhelyének hálózata alkalmas-e a szükséges maximális terhelés elviselésére, figyelembe véve a többi használatban lévő készüléket is.

A készüléket földelt aljzathoz csatlakoztassa.

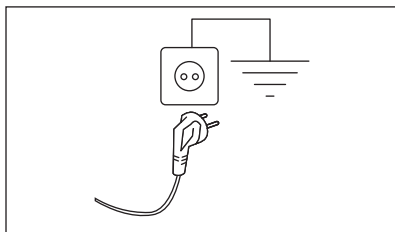

Az elektromos kábel a készülék üzembe helyezése után legyen könnyen hozzáférhető.

A készülék üzembe helyezéséhez szükséges bármely elektromos szereléshez vegye fel a kapcsolatot a márkaszervizzel.

A gyártó semmilyen felelősséget nem vállal a fenti biztonsági szabályok be nem tartásából adódó károk, illetve sérülések esetén.

6. TARTOZÉKOK

6.1 Kapható az www.electrolux.com/shop weboldalon vagy a hivatalos márkakereskedőnél

Figyelmesen olvassa el a tartozékhoz mellékelt használati utasítást.



Kizárólag az ELECTROLUX által jóváhagyott tartozékokkal biztosítható, hogy a készülék megfeleljen a biztonsági szabványoknak. Ha nem jóváhagyott alkatrészek kerülnek felhasználásra, akkor bármilyen követelésre vonatkozó jogosultság érvényét veszti.

6.2 Rögzítőlemez készlet

Ha a készüléket nem az ELECTROLUX által forgalmazott talapzatra állítja, rögzítse a készüléket a rögzítőlemezekhez.

Figyelmesen olvassa el a tartozékhoz mellékelt használati utasítást.

6.3 Összeépítő készlet

Ha a szárítógépet a mosógép tetején szeretné elhelyezni, akkor ehhez

kizárólag a megfelelő összeépítő készletet használja.

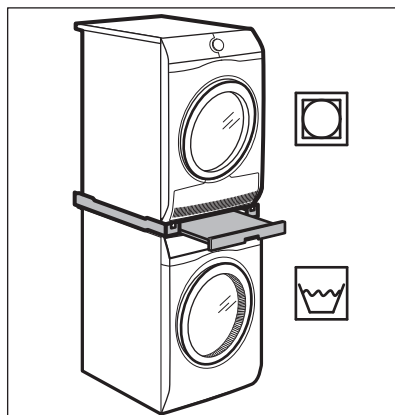

FIGYELMEZTETÉS!

Ne helyezze a szárítógépet a mosógép alá. A készülékek mélységének ellenőrzésével válassza ki a megfelelő összeépítő készletet.

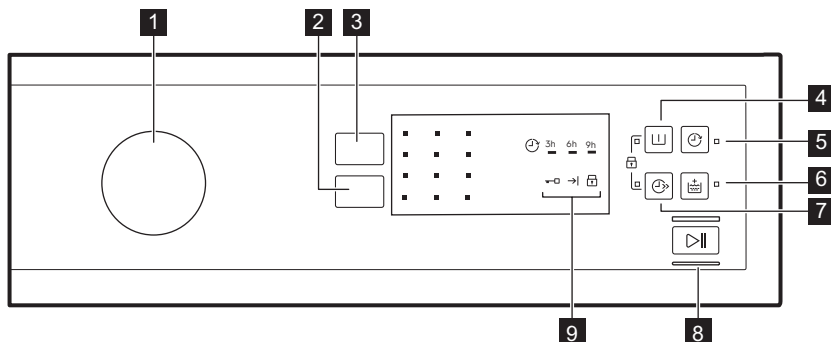

7. KEZELŐPANEL ISMERTETÉSE





- | | |
|--|--|
| <p>1 Programválasztó gomb</p> <p>2 Spin centrifugálás sebességét mérséklő érintőgomb</p> <p>3 Temperature érintőgomb</p> <p>4 Prewash érintőgomb</p> <p>5 Delay Start érintőgomb</p> <p>6 Extra Rinse érintőgomb</p> | <p>7 Quick érintőgomb</p> <p>8 Start/Pause érintőgomb</p> <p>9 Visszajelzők Ajtó zárva visszajelző Ciklus vége visszajelző Gyerekszár visszajelző</p> |
|--|--|

8. PROGRAMTÁBLÁZAT

| Program Alapértelmezett hőmérséklet Hőmérsékleti tartomány | Referencia centrifugálási fordulatszám Centrifugálási sebességtar- tomány | Maximális töltet | Program leírása (Töltet típusa és szennyezettség mértéke) |
|--|--|---------------------|--|
| Mosási programok | | | |
| Eco 40-60 40 °C 1) | 1200 ford./ perc (1200 - 400 ford./perc) | 7 kg | Fehér pamut és szintartó színes pamut. Közepesen szennyezett ruhadarabok. Az energiafogyasztás csökken, és a mosási program ideje megnövekszik, így jó mosási eredményt biztosít. |
| Cottons 40 °C 90 °C - Hideg | 1200 ford./ perc (1200 - 400 ford./perc) | 7 kg | Fehér és színes pamut. Közepesen, erősen és enyhén szennyezett ruhadarabok. |

| Program Alapértelmezett hőmérséklet Hőmérsékleti tartomány | Referencia centrifugálási for- dulatszám Centrifuga- lási se- bességtar- tomány | Maximális töltet | Program leírása (Töltet típusa és szennyezettség mértéke) |
|---|---|---------------------|---|
| Synthetics 40 °C 60 °C - Hideg | 1200 ford./ perc (1200 - 400 ford./perc) | 3 kg | Műszálás vagy kevertszálás szövetek. Közepesen szennyezett ruhadarabok. |
| Delicates 30 °C 40 °C - Hideg | 1200 ford./ perc (1200 - 400 ford./perc) | 3 kg | Kénes textília, pl. akril, viszkóz és kevertszálás anyagok, melyek kímélő mosást igényelnek. Közepesen és enyhén szennyezett ruhadarabok. |
| Speciális programok | | | |
|  Express Ca- re 40 °C 60 °C - Hideg | 1200 ford./ perc (1200 - 400 ford./perc) | 3 kg | Pamut és műszál. Program a mindennapi viselet rövid idő alatt történő mosására. Közepesen és enyhén szennyezett ruhadarabok. |
|  Rapid 30min 40 °C 40 °C - 30 °C | 1200 ford./ perc (1200 - 400 ford./perc) | 3 kg | Műszálás vagy kevertszálás anyagú darabok. Enyhén szennyezett darabok. |
|  Rapid 14min 30 °C | 800 ford./ perc (800 - 400 ford./perc) | 1,5 kg | Műszálás vagy kevertszálás anyagú darabok. Nagyon enyhén szennyezett és felrészítendő ruhaneműk. |
| Kiegészítő mosási programok | | | |
| Spin | 1200 ford./ perc (1200 - 400 ford./perc) | 7 kg | Minden ruhaanyaghoz, a kénes ruhaneműk és gyapjú kivételével. A ruhanemű centrifugálásához és a víz dobból való leeresztéséhez. |
| Drain | - | 7 kg | A víz dobból való leeresztéséhez. Min- den szövet. |
| Rinse | 1200 ford./ perc (1200 - 400 ford./perc) | 7 kg | A ruhanemű öblítéséhez és centrifugálásához. Minden ruhaanyaghoz, a nagyon kénes ruhaneműk és gyapjú kivételével. Csökkentse a centrifugálási fordulatszámot a töltet típusának megfelelően. |

| Program Alapértelmezett hőmérséklet Hőmérsékleti tartomány | Referencia centrifugálási for- dulatszám Centrifu- gálási se- bességtar- tomány | Maximális töltet | Program leírása (Töltet típusa és szennyezettség mértéke) |
|---|---|---------------------|--|
|  Anti-Allergy 60 °C | 1200 ford./ perc (1200 - 400 ford./perc) | 7 kg | Fehér pamut ruhadarabok. A gőzpá- rát nagyteljesítményű mosási program- mal kombinálja az allergének és bakté- riumok kedvenc ruhaneműkből való el- távolításához. A program a hőmérsék- letet melegítéssel 60 °C felett tartja a teljes mosási szakasz során, míg a gőzpára a szövetszálakra olyan hatást fejt ki, mely a mosószermaradványok kiváló hatékonyságú eltávolítását bizto- sítja öblítéskor. |
| Duvel 40 °C 60 °C - hideg | 800 ford./ perc (800 - 400 ford./perc) | 3 kg | Mosási program egy műszálás taka- róhoz, paplanhoz, ágyterítőhöz stb. |
| Sport 30 °C 40 °C - Hideg | 1200 ford./ perc (1200 - 400 ford./perc) | 3 kg | Műszálás és kényes ruhaneműk. Enyhén szennyezett vagy felfrissítendő ruhaneműk. |
|  Wool/Silk 40 °C 40 °C - Hideg | 1200 ford./ perc (1200 - 400 ford./perc) | 1,5 kg | Gépben mosható gyapjú, kézzel mosható gyapjú és egyéb ruhanemű „kézzel mosható” szimbólummal ellát- va ²⁾ |

¹⁾ A 2019/2023 sz. EU tanácsi rendelet értelmében ez a program 40 °C-on alkalmas a normál szennyezettségű, 40 °C-on és 60 °C-on mosható pamut ruhaneműk ugyanazon ciklusban történő együttes mosására.













A ruhaneműben kialakult hőmérsékletre, a program időtartamára és egyéb adatokra vonatkozó tájékoztatás a „Fogyasztási értékek” c. fejezetben található.

Az energiafogyasztás tekintetében általában azok a leghatékonyabb programok, melyek alacsonyabb hőmérsékleten és hosszabb időtartammal működnek.





²⁾ A ciklus közben a dob kis sebességen forog a kíméletes mosás érdekében. Úgy tűnhet, hogy a dob nem forog, vagy nem megfelelően forog, azonban ez normális jelenség ennél a programnál.

Programfunkciók összeegyeztethetősége

| Program | Kiegészítő funkciók | Kiegészítő funkciók | | | | | | |
|--|---------------------|---------------------|---|---|---|---|---|--|
| | | Spin |  |  |  |  |  |  |
| Eco 40-60 | | ■ | ■ | ■ | ■ | ■ | ■ | ■ |
| Cottons | | ■ | ■ | ■ | ■ | ■ | ■ | ■ |
| Synthetics | | ■ | ■ | ■ | ■ | ■ | ■ | ■ |
| Delicates | | ■ | ■ | ■ | | ■ | ■ | ■ |
| Express Care  | | ■ | ■ | ■ | ■ | ■ | | ■ |
| Rapid 30min  | | ■ | ■ | | | ■ | | |
| Rapid 14min  | | ■ | ■ | ■ | | ■ | | |
| Spin | | ■ | | | | ■ | | |
| Drain | | | | | | ■ | | |
| Rinse | | ■ | ■ | ■ | | ■ | | ■ |
| Anti-Allergy  | | ■ | ■ | ■ | ■ | ■ | | ■ |
| Duvet | | ■ | | | | ■ | | |
| Sport | | ■ | ■ | ■ | ■ | ■ | | ■ |
| Wool/Silk  | | ■ | ■ | ■ | | ■ | | |

Megfelelő mosószerek a mosási programokhoz

| Program | Univerzális mosópor ¹⁾ | Univerzális, folyadék mosószerszer | Folyékony mosószerszines ruhadarabokhoz | Kényes gyapjú ruhadarabok | Speciális |
|--|-----------------------------------|------------------------------------|---|---------------------------|-----------|
| Eco 40-60 | ▲ | ▲ | ▲ | -- | -- |
| Cottons | ▲ | ▲ | ▲ | -- | -- |
| Synthetics | ▲ | ▲ | ▲ | -- | -- |
| Delicates | -- | -- | -- | ▲ | ▲ |
| Express Care  | ▲ | ▲ | ▲ | -- | -- |

| Program | Univerzális mosópor ¹⁾ | Univerzális, folyadék mosószer | Folyékony mosószer színes ruhadarabokhoz | Kényes gyapjú ruhadarabok | Speciális |
|---|-----------------------------------|--------------------------------|--|---------------------------|-----------|
| Rapid 30min  ...min | -- | ▲ | ▲ | -- | -- |
| Rapid 14min  ...min | -- | ▲ | ▲ | -- | -- |
| Anti-Allergy  | ▲ | ▲ | -- | -- | ▲ |
| Duvert | -- | -- | -- | ▲ | ▲ |
| Sport | -- | ▲ | ▲ | -- | ▲ |
| Wool/Silk  | -- | -- | -- | ▲ | ▲ |

¹⁾ 60 °C-nál magasabb hőmérsékleten mosópor használata javasolt.

▲ = Ajánlott

-- = Nem ajánlott

9. KIEGÉSZÍTŐ FUNKCIÓK

9.1 Temperature

Az alapértelmezett hőmérséklet módosításához válassza ezt a funkciót.

 jelzőfény = hideg víz.

Megjelenik a beállított hőmérséklet visszajelzője.

9.2 Spin

Ezzel a kiegészítő funkcióval módosítható az alapértelmezett centrifugálási sebesség.

Megjelenik a beállított sebesség visszajelzője.

További centrifugálási kiegészítő funkciók:

Nincs centrifugálás 

- Ezzel a kiegészítő funkcióval kikapcsolhatja az összes centrifugálási fázist. Csak a szivattyúzás programfázis áll rendelkezésre.
- A megfelelő visszajelző világítani kezd.
- Ezt a kiegészítő funkciót kényes anyagok esetében alkalmazza.

- Egyes mosási programok esetén az öblítéseket a gép nagyobb mennyiségű víz felhasználásával végzi.

Öblítés tartás 

- Ezzel a kiegészítő funkcióval megelőzheti a ruhanemű gyűrődését.
- A megfelelő visszajelző világítani kezd.
- A program befejeztével a víz a dobban marad.
- A dob rendszeres időközönként forgást végez, hogy megakadályozza a ruhák gyűrődését.
- Zárva marad az ajtó. Az ajtó kinyitásához le kell engedni a vizet.



A víz leeresztéséhez olvassa el a „Miután a program véget ért” című részt.

9.3 Prewash

Ezzel a funkcióval egy előmosási szakaszt adhat a mosási programhoz.

A megfelelő visszajelző világítani kezd.

- A kiegészítő funkció használatával előmosási szakaszt adhat a mosási szakasz elé.
A kiegészítő funkció erősen szennyezett ruhanemű, különösen homokkal, porral, sárral és egyéb szilárd részecskével összepiszkolt ruhák esetén ajánlott.

 Ez a kiegészítő funkció növelheti a program időtartamát.

9.4 Delay Start

A funkció segítségével a program indítása 9, 6 vagy 3 órával késleltethető.

A funkció visszajelzője és a beállított érték visszajelzője megjelenik.



9.5 Extra Rinse

Ezzel a kiegészítő funkcióval néhány további öblítési fázist adhat a kiválasztott mosási programhoz.



10. BEÁLLÍTÁSOK

10.1 Gyerekzár

Ezzel a kiegészítő funkcióval megakadályozhatja a gyermekeket abban, hogy játsszanak a kezelőpanellel.

- A kiegészítő funkció **be/kikapcsolásához** egyidejűleg addig tartsa megnyomva a  és  gombot, amíg a  visszajelző **világítani nem kezd/el nem alszik**.

Bekapcsolhatja a kiegészítő funkciót:

- A  gomb megnyomása után: a kiegészítő funkciók és a programválasztó gomb zárolódnak.
- A  gomb megnyomása előtt: a készülék nem indítható.

10.2 Állandó extra öblítés

A kiegészítő funkció mindig egy további öblítést eredményez egy új program beállításakor.

Ezt a kiegészítő funkciót a mosószermaradványokra allergiás, illetve érzékeny bőrű személyek esetén használja.

 A kiegészítő funkció növeli a program időtartamát.



A megfelelő visszajelző világítani kezd.

9.6 Quick

Ezzel a funkcióval csökkentheti a program időtartamát.



Ezt a funkciót enyhén szennyezett vagy felfrissítendő darabok esetén használja.

A megfelelő visszajelző világítani kezd.

- A kiegészítő funkció **be/kikapcsolásához** egyidejűleg addig tartsa megnyomva a  és  gombot, amíg a  jelzőfény **világítani nem kezd/el nem alszik**.

10.3 Hangjelzések

Hangjelzések hallhatóak, amikor:

- A program befejeződik.
 - A készülékben hiba lépett fel.
- A hangjelzések **ki-/bekapcsolásához** egyidejűleg 3 másodpercre nyomja meg a  és a  gombot.

 Ha kikapcsolja a hangjelzéseket, azok csak akkor működnek, amikor a készülék működésében hiba lép fel.

11. AZ ELSŐ HASZNÁLAT ELŐTT

- i** Üzembe helyezéskor vagy az első használat előtt egy kevés víz jelenléte észlelhető a készülékben. A készülék teljeskörű üzemi vizsgálatát végzik el a gyárban annak biztosítására, hogy a vásárlók tökéletesen működő készüléket kapjanak; az észlelt víz ennek a maradványa, és nincs ok az aggodalomra.

1. Csatlakoztassa a dugaszt a hálózati aljzatba.
 2. Nyissa ki a vízcsapot.
 3. Öntsön egy kevés mosószert a mosószersz- adagoló mosási rekeszébe.
 4. Állítsa be és ruhák nélkül indítson el egy pamut mosására szolgáló programot a legmagasabb hőmérsékleten.
- Ez minden szennyeződést eltávolít a dobból és az üstből.

12. NAPI HASZNÁLAT



FIGYELMEZTETÉS!

Lásd a „Biztonság” című fejezetet.

12.1 A mosnivaló betöltése

1. Nyissa ki a készülék ajtaját.
2. Űritse ki a zsebeket, és fordítsa ki a ruhadarabokat, mielőtt a készülékbe helyezi azokat.
3. Helyezze a mosandó darabokat egyenként a dobba.

Ügyeljen arra, hogy ne tegyen túl sok mosandó holmit a dobba.

4. Csukja be jól az ajtót.

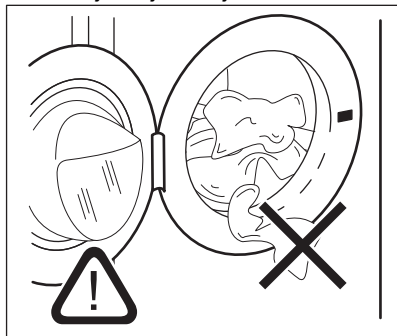

A vízszivárgás és a ruhadarabok sérülésének megelőzésére győződjön meg arról, hogy az ajtó és a vízzáró szigetelés közé nem szorult-e be ruha.



Az olajjal vagy zsírral erősen szennyezett ruhanemű mosása károsíthatja a mosógép gumi alkatrészeit.

12.2 A mosószer és az adalékok betöltése

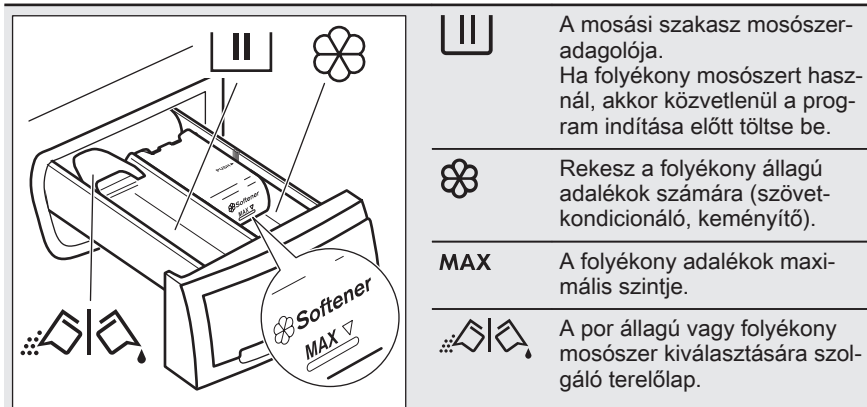

A mosási szakasz mosószer-adagolója.

Ha folyékony mosószert használ, akkor közvetlenül a program indítása előtt töltsse be.



Rekesz a folyékony állagú adalékok számára (szövetkondicionáló, keményítő).

MAX

A folyékony adalékok maximális szintje.



A por állagú vagy folyékony mosószert kiválasztására szolgáló terelőlap.

Ha előmosással rendelkező programot (vagy kiegészítő funkciót) választ, az előmosáshoz szánt mosószert tegye közvetlenül a dobba.



Mindig kövesse a mosószerek csomagolásán található utasításokat, azonban javasoljuk, hogy ne lépje túl a jelzett maximális szintet (**MAX**). Ez a mennyiség garantálja a legjobb mosási eredményt.



Amennyiben szükséges, a mosási szakasz után távolítsa el a mosószert maradványokat a mosószert-adagolóból.

12.3 Folyékony vagy por állagú mosószert

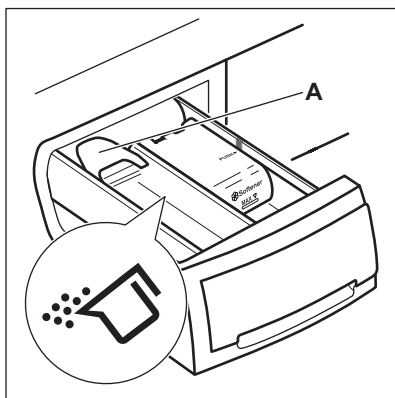

A terelőlap alapértelmezett helyzete **A** (por állagú mosószernél).

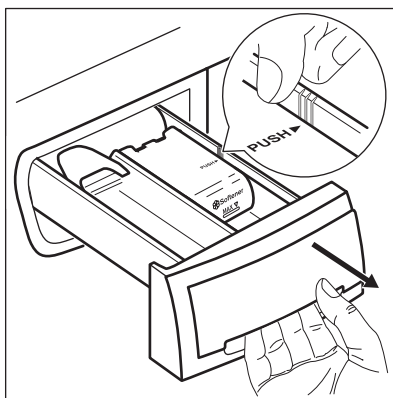

Folyékony mosószert használata:

1. Vegye ki a fiókot. A fiók kivételének megkönnyítéséhez nyomja a fiók szélét a nyíllal (PUSH) jelzett helyen.

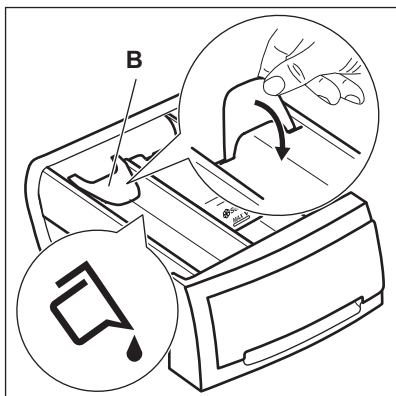

2. Állítsa **B** helyzetbe a terelőlapot.
3. Tegye vissza a nyílásába az adagoló fiókot.



Folyékony mosószer használatakor:

- Ne használjon géll állagú vagy sűrű mosószer folyadékot.
- Ne töltsön a készülékbe 120 ml-nél nagyobb mennyiségű folyékony mosószert.
- Ne állítson be előmosás funkciót a programhoz.
- Ne állítson be késleltetett indítást.

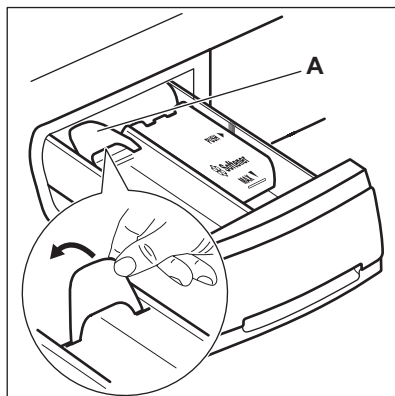

Amikor a terelőlap **B** helyzetben van, és mosóport szeretne használni:

1. Vegye ki a fiókot.
2. Állítsa **A** helyzetbe a terelőlapot.
3. Tegye vissza a nyílásába az adagoló fiókot.

12.4 Program kiválasztása



1. Fordítsa el a programválasztó gombot a kívánt program beállításához:
 - A  visszajelző villog.
2. Szükség esetén módosítsa a hőmérsékletet és a centrifugálási sebességet, vagy adjon hozzá további kiegészítő funkciókat. Ha elindít egy kiegészítő funkciót, annak visszajelzője megjelenik.





Amennyiben valamit helytelenül állított be, a  visszajelző pirosan villog.



12.5 Egy program késleltetett indítás nélküli indítása

Nyomja meg a  gombot.



- A  visszajelző villogása megszűnik, és folyamatosan világítani kezd.
- A program elindul, az ajtózár bekapcsol, és világít a  visszajelző.
- A leeresztő szivattyú egy rövid időre bekapcsolhat a mosási ciklus kezdetén.

12.6 Egy program késleltetett indítással történő indítása

1. Nyomja meg a  gombot a kívánt késleltetés beállításához. Megjelenik a beállított késleltetés visszajelzője. Világít a  visszajelző.
2. Nyomja meg a  gombot:
 - a készülék megkezdi a visszaszámlálást.
 - Amikor a visszaszámlálás befejeződött, automatikusan megkezdődik a program végrehajtása.

 A késleltetett indítás a  gomb megnyomása előtt módosítható vagy törölhető.



Késleltetett indítás törlése:

- a. Nyomja meg a  gombot a készülék működésének szüneteltetéséhez.
- b. Addig nyomja a  gombot, amíg a beállított késleltetés visszajelzője ki nem alszik.

Nyomja meg a  gombot ismét a program azonnali elindításához.

12.7 A program megszakítása és a kiegészítő funkciók módosítása

Csak néhány kiegészítő funkciót módosíthat a működése megkezdése előtt.

1. Nyomja meg a  gombot. A jelzőfény villog.
2. Módosítsa a kiegészítő funkciókat.
3. Nyomja meg ismét a  gombot. A program folytatódik.

12.8 Folyamatban levő program törlése



1. Az aktív program törléséhez és a készülék kikapcsolásához fordítsa a programválasztó gombot  állásba.
2. A készülék bekapcsolásához újra fordítsa el a programválasztó

gombot. Most új mosási programot állíthat be.

 Új program indítása előtt a készülék leeresztheti a vizet. Ebben az esetben ellenőrizze, hogy továbbra is van-e mosószer a mosószer-adagoló rekeszben, és ha nincs, töltsse fel ismét mosószerrel.

12.9 Az ajtó kinyitása, miután a késleltetett indítási funkciót bekapcsolta

A késleltetett indítás működése közben a készülék ajtaja zárva van, és a  visszajelző világít.

1. A  gombbal kapcsolja szünet üzemmódba a készüléket.
2. Várjon, amíg az ajtózár visszajelzője  kialszik.
3. A készülék ajtaja kinyitható.
4. Csukja be az ajtót, majd nyomja meg ismét a  gombot.

A késleltetett indítás funkció folytatja a működést.

12.10 A készülék ajtajának kinyitása, amikor a program működik

A program működése közben a készülék ajtaja reteszelve van, és a  visszajelző világít.



VIGYÁZAT!

Ha a hőmérséklet vagy a dobban lévő víz szintje túl magas, nem nyithatja ki a készülék ajtaját.

1. A készülék kikapcsolásához fordítsa el a programválasztó gombot  állásba.
2. Várjon néhány percet, majd nyissa ki a készülék ajtaját.
3. Csukja be a készülék ajtaját.
4. Állítsa be ismét a programot.

12.11 Miután a program véget ért

- A készülék automatikusan leáll.
- Egy hangjelzés hallható (ha engedélyezve van).
- Kialszik a ▷|| gomb visszajelzője.
- Kialszik az ajtózár ─□ visszajelző.
- Világít a →| visszajelző.
- A készülék ajtaja kinyitható.
- Szedje ki a ruhaneműt a dobból. Ellenőrizze, hogy a dob üres-e.
- Zárja el a vízcsapot.
- A készülék kikapcsolásához fordítsa el a programválasztó gombot ① állásba.
- Hagyja egy ideig nyitva az ajtót, hogy elkerülje a penész vagy kellemetlen szagok keletkezését.

A mosási program véget ért, de még mindig víz van a dobben:

- Rendszeresen forog a dob, hogy megakadályozza a ruhák gyűrődését.
- Világít az ajtózár ─□ visszajelző. A ▷|| visszajelző villog. Az ajtó zárva marad.
- Az ajtó kinyitásához le kell a vizet engednie.

A víz leengedéséhez:

1. Szükség esetén csökkentse a centrifugálási sebességet. Ha beállítja a 🌀 funkciót, a készülék csak szivattyúzást végez.
2. Nyomja meg a ▷|| gombot. A készülék leereszti a vizet és centrifugál.

3. A program befejezése után kialszik az ajtózár ─□ visszajelző, és kinyithatja az ajtót.
4. A készülék kikapcsolásához fordítsa el a programválasztó gombot ① állásba.



A készülék leereszti a vizet, és körülbelül 18 óra elteltével automatikusan centrifugál (kivéve gyapjú program esetén).

12.12 Készenlét

Ha nem kapcsolja ki a készüléket, akkor az a program lejárta után néhány perccel energiatakarékos állapotba kapcsol.

Az energiatakarékos állapot készenléti üzemmódban csökkenti a készülék energiafogyasztását.

- Minden visszajelző kialszik.
- A ▷|| visszajelző lassan villog.
- A kiegészítő funkciók gombjainak egyikét megnyomva kapcsolja ki az energiatakarékos állapotot.



Ha olyan programot vagy kiegészítő funkciót állít be, melynek végén a víz a dobben marad, az energiatakarékos állapot **nem kapcsol be** arra való emlékeztetőként, hogy el kell végezni a szivattyúzást.

13. HASZNOS TANÁCSOK ÉS JAVASLATOK



FIGYELMEZTETÉS!

Lásd a „Biztonság” című fejezetet.

13.1 A ruhatöltet

- A következők szerint válogassa szét a ruhákat: fehér, színes, műszálás, kényes és gyapjúruhák.
- Tartsa be a mosási útmutatásokat, melyek a ruhák kezelési címkein találhatóak.

- Ne mosson együtt fehér és színes darabokat.
- Egyes színes ruhadarabok elszíneződhetnek az első mosásnál. Célszerű az első néhány mosásnál külön mosni ezeket.
- Fordítsa ki a töbrétegű anyagokat, gyapjút és nyomtatott ábrákkal ellátott darabokat.
- Kezelje elő a makacs foltokat.
- Különleges mosószerrel távolítsa el a makacs szennyeződések.

- Legyen körültekintő a függönyökkel. Vegye ki az akasztókat, és tegye mosózsákba vagy párnahuzatba a függönyöket.
- Centrifugálási szakaszban kiegyensúlyozási problémákat okozhat a nagyon kis ruhatöltet, és túlzott vibrációhoz vezethet. Ha ez történik:
 - a. szakítsa meg a programot, és nyissa ki a készülék ajtaját (lásd a „Napi használat” című fejezetet);
 - b. kézzel rendezze el a dobban a darabokat, hogy azok egyenletesen helyezkedjenek el;
 - c. nyomja meg a Start/Pause gombot. A centrifugálási szakasz folytatódik.
- Kerülje a hosszú állati szőrrel rendelkező vagy gyenge minőségű ruhadarabok mosását, mivel ezek sok szőszet bocsátanak ki, melyek eltömíthetik a vízleeresztő kört, és a márkaszerviz beavatkozását teszik szükségessé.
- Gombolja be a párnahuzatokat, húzza össze a cipzárat, kapcsolja be a kapcsokat és patentokat. Kösse meg az öveket, zsinégeket, cipőfűzőket, szalagokat és egyéb laza alkotóelemeket.
- Ne mossa a készülékben a nem szegett vagy szakadt ruhadarabokat. Használjon mosózsákot a kis és/vagy kényes darabok mosására (pl.: merevített melltartók, övek, harisnyanadrágok, cipőfűzők, szalagok stb.).

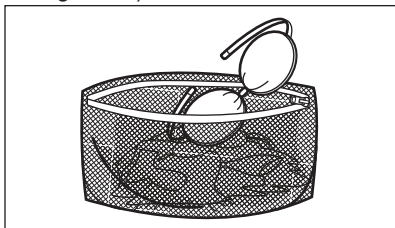

- Ūritse ki a zsebeket, és fordítsa ki a darabokat.

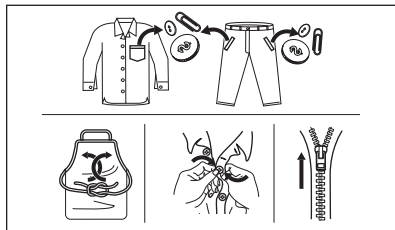

13.2 Makacs szennyeződések

Egyes szennyeződések esetében nem elegendő a víz és a mosószer.

Célszerű az ilyen szennyeződések a ruhadarab készülékbe tétele előtt kezelni.

Különleges folteltávolítók állnak rendelkezésre. Azt a különleges folteltávolítót használja, mely megfelel a folt és az anyag jellegének.

13.3 Mosószer fajtája és mennyisége

A mosószer fajtája és helyes adagolása nemcsak a mosás hatékonyságát befolyásolja, hanem általuk elkerülheti a pazarlást, és védi a környezetét:

- Csak mosógépek számára készült mosószereket és vegyi árukat használjon. Elsősorban tartsa be ezeket az általános szabályokat:
 - univerzális, valamennyi anyagtipushoz való mosóport használjon, a kényes szövetek kivételével. Fehér darabokhoz és a ruhanemű fertőtlenítéséhez használjon fehérítőt tartalmazó mosóport,
 - valamennyi anyagfajtaéhoz, elsősorban az alacsony hőfokú (max. 60 °C-os) programokhoz való folyékony mosószert, illetve csak gyapjús mosására szolgáló speciális mosószert használjon.
- A mosószer fajtája és mennyisége a következőktől függ: a szövet fajtájától (kényes, gyapjú, pamut stb.), a ruhadarab színétől, a ruhatöltet méretétől, a szennyezettségi foktól, a mosási hőmérséklettől és a vízkeménységtől.
- Mindig tartsa be a mosószerek vagy egyéb termékek csomagolásán

található útmutatásokat, és ne lépje túl a készüléken jelzett maximális szintet (**MAX**).

- Ne keverje a különböző fajtájú mosószereket.
- A megadottnál kevesebb mosószert használjon, ha:
 - kevés ruhát mos;
 - a ruhák csak kevéssé szennyezettek;
 - a mosás során sok hab képződik.
- Ha mosószert-tablettát vagy -kapszulát használ, azt mindig a dobba tegye, ne a mosószert-adagolóba.

Az elégtelen mennyiségű mosószert az alábbiakat okozhatja:

- a mosás eredménye nem kielégítő,
- a ruhatöltet elszürkül,
- a ruhák zsírosak maradnak,
- penész jelenik meg a készülékben.

A túlzott mennyiségű mosószert az alábbiakat okozhatja:

- habzás,
- csökkent mosóhatás,
- nem megfelelő öblítés,
- nagyobb környezetterhelés.

13.4 Környezetvédelmi tanácsok

Ha takarékoskodni szeretne a vízzel, energiával, és hozzá szeretne járulni a környezet védelméhez, az alábbi ötleteket ajánljuk a figyelmébe:

- **A normál szennyezettségű ruhaneműt előmosás nélkül is** kimoshatja, mert így mosószert, vizet

és időt takarít meg (és egyben védi a környezetet!).

- A készüléket az egyes programoknál jelzett **maximális töltettel tölts meg, hogy csökkentsé az energia- és vízfogyasztást.**
- Megfelelő előkezeléssel a foltok és bizonyos szennyezések eltávolíthatóak, majd a ruha alacsonyabb hőmérsékleten mosható.
- A megfelelő mennyiségű mosószert használatához tekintse át a mosószert gyártója által javasolt mennyiségeket, és ellenőrizze háztartási vízvezetékrendszerében lévő víz keménységét. Lásd a „Vízkeménység” című szakaszt.
- A választott mosási programhoz tartozó **maximális centrifugálási sebességet** állítsa be, **mielőtt megkezdí a ruhanemű szárítását a szárítógépben.** Ez energiát takarít meg a szárítás során.

13.5 Vízkeménység

Ha nagy vagy közepes a vízkeménység a körzetében, akkor célszerű vízlágyítót használni a mosógépekben. Olyan körzetekben, ahol alacsony a vízkeménység, nem szükséges vízlágyító használata.

A lakhelye vízkeménységéről a helyi vízműtől kérjen tájékoztatást.

Megfelelő mennyiségű vízlágyítót alkalmazzon. Mindig tartsa be a termék csomagolásán található útmutatásokat.

14. ÁPOLÁS ÉS TISZTÍTÁS



FIGYELMEZTETÉS!

Lásd a „Biztonság” című fejezetet.



A készüléket kizárólag normál háztartási használatra terveztük.



Alaposan olvassa el a karbantartásra és ápolásra vonatkozó fejezetet.

14.1 Rendszeres tisztítási ütemterv

A rendszeres tisztítás segítségével meghosszabbítható a készülék élettartama.

Minden ciklus után hagyja nyitva az ajtót és a mosószert-adagoló rekeszt, hogy a levegő mozoghasson, és felszárítsa a készülék belsejében a nedvességet: ez megakadályozza a penész és a kellemetlen szagok keletkezését.

Ha a készüléket hosszabb ideig nem használja: zárja el a vízcsapot, és válassza le a készüléket az elektromos hálózatról.

Rendszeres tisztítási ütemterv (tájékoztató):

| | |
|---|-----------------|
| Vízkömentesítés | Évente kétszer |
| Karbantartó mosás | Havonta egyszer |
| Ajtótömítés tisztítása | Kéthavonta |
| Dobtisztítás | Kéthavonta |
| Mosószer-adagoló tisztítása | Kéthavonta |
| A befolyócső és a szelepből lévő szűrő tisztítása | Évente kétszer |

A következő szakaszok ismertetik az egyes részegységek tisztításának módját.

14.2 Idegen tárgyak eltávolítása



Ürítse ki a zsebeket, és minden laza alkotóelemet kössön meg, mielőtt lefuttatja a ciklust. Olvassa el a „Ruhátöltet” c. szakaszt a „Hasznos tanácsok és javaslatok” c. fejezetben.

Minden idegen tárgyat (pl. fémkapcsot, gombot, pénzérmét stb.) távolítsa el az ajtótömítésből, a befolyócső szűrőjéből és a dobból. Olvassa el az „Ajtótömítés kétajakos csapdával”, a „Dobtisztítás” és „A befolyócső és a szelepből lévő szűrő tisztítása” c. szakaszokat. Szükség esetén forduljon a márkaszervizhez.

14.3 Külső tisztítás

Csak enyhe mosogatószerszettel és meleg vízzel tisztítsa a készüléket. Hagyjon minden felületet megszáradni. Ne használjon súrolószivacsot és semmilyen dörzshatású anyagot.



VIGYÁZAT!

Ne használjon alkoholt, oldószereket vagy vegyszereket.



VIGYÁZAT!

Ne tisztítsa a fémfelületeket klórtartalmú tisztítószerrel.

14.4 Vízkömentesítés



Ha nagy vagy közepes a vízkeménység a körzetében, akkor célszerű vízkötelenítőt használni a mosógépekben.

Rendszeresen ellenőrizze a dobot, hogy nem rakódott-e le rajta vízkő.

A szokásos mosószerek vízlágyítót tartalmaznak, azonban javasoljuk, hogy időnként futtasson le egy programot üres dobbal és vízköoldó termékkel.



Mindig tartsa be a termék csomagolásán található útmutatásokat.

14.5 Karbantartó mosás

Az alacsony hőmérsékletű programok ismételt, hosszú időn keresztül történő használata a mosószer lerakódását, szőszmaradványokat és a baktériumok elszaporodását eredményezheti a dobban és az üstben. Ez kellemetlen szagot és penészt eredményezhet. A lerakódások eltávolításához és a készülék belsejének tisztításához rendszeresen (legalább havonta egyszer) futtasson le egy karbantartó mosást.



Olvassa el „A dob tisztítása” című fejezetet.

14.6 A dob tisztítása

Rendszeresen ellenőrizze a dobot, hogy megakadályozza a nemkívánt lerakódások képződését.

Rozsdásodások alakulhatnak ki a dobban a mosnivalóval bekerülő korrozív hatású tárgyak vagy a vasat tartalmazó csapvíz miatt

Rozsdamentes acélhoz készült termékkel tisztítsa meg a dobot.

- i** Mindig tartsa be a termék csomagolásán található útmutatásokat.
Ne tisztítsa a mosódobot savas vízkőmentesítő szerrel, klórtartalmú súrolószerrel vagy acélgyapottal.

Alapos tisztítás:

1. Szedje ki az összes ruhaneműt a dobból.
2. Futtassa le a Cottons programot a legmagasabb hőmérséklettel.
3. Töltsön kis mennyiségű mosóport az üres dobba, hogy eltávolítsa az esetlegesen visszamaradt szennyeződések.

14.7 Ajtótömítés dupla ajakos csapdával

A készüléket **öntisztító leeresztő rendszerrel** tervezték, mely lehetővé

14.8 A mosószer-adagoló tisztítása

1.

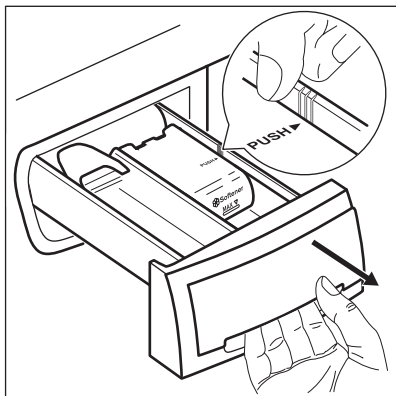

2.

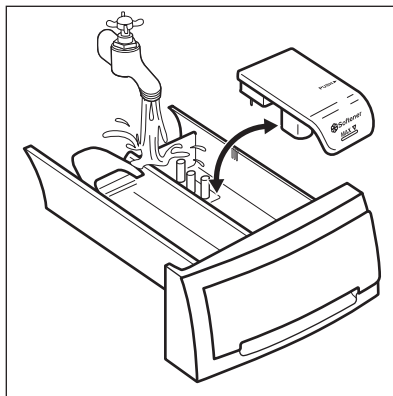

teszi a ruhákról leváló könnyű szőszök vízzel történő leeresztését. Rendszeresen vizsgálja meg a tömítést. Az érmék, gombok és egyéb kisméretű tárgyak a ciklus végén visszanyerhetők.

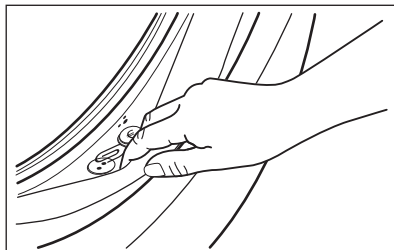

Szükség esetén tisztítsa meg ammóniatartalmú tisztítókrémmel, mely nem karcolja meg a tömítést.

- i** Mindig tartsa be a termék csomagolásán található útmutatásokat.

3.

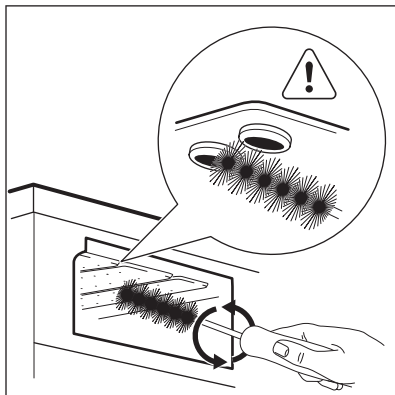

4.

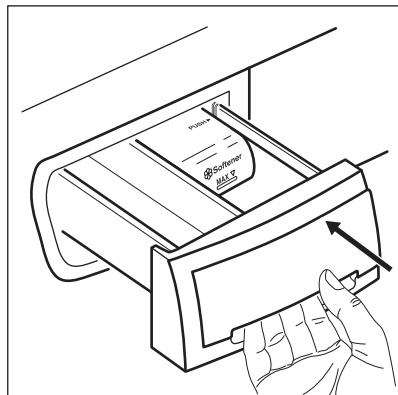

14.9 A befolyócső és a szelepen lévő szűrő tisztítása

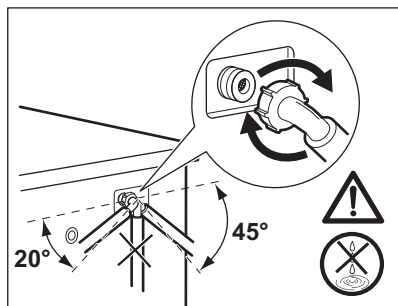
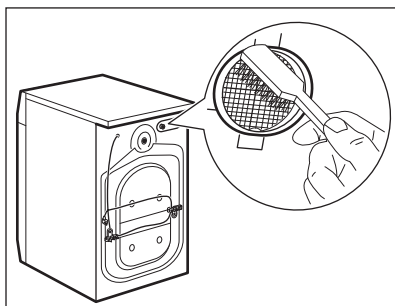
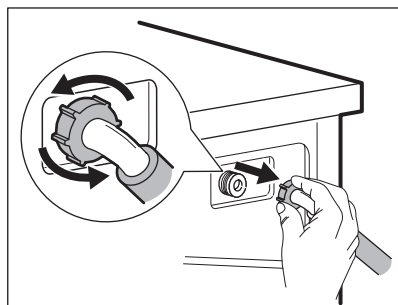
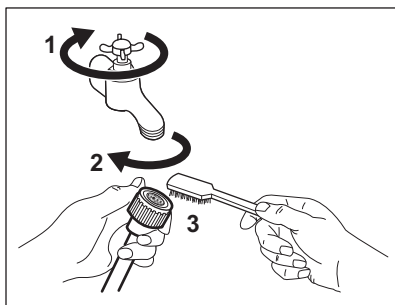

14.10 Fagyveszély

Ha olyan helyen van a készülék elhelyezve, ahol 0 °C alatt lehet a hőmérséklet, akkor engedje ki a megmaradt vizet a befolyócsőből és a leeresztő szivattyúból.

1. Húzza ki a hálózati csatlakozódugót a konnektorból.

2. Zárja el a vízcsapot.
3. Tegye a befolyócső két végét egy tartályba, és hagyja a csőből kifolyjni a vizet.
4. Üritse ki a leeresztő szivattyút. Tekintse át a vészleeresztési eljárást.
5. Amikor üres a vízszivattyú, akkor szerelje ismét vissza a befolyócsövet.

**FIGYELMEZTETÉS!**

Ellenőrizze, hogy magasabb-e $0\text{ }^{\circ}\text{C}$ -nál a hőmérséklet, mielőtt ismét használja a készüléket. A gyártó nem felelős az alacsony hőmérsékletek miatt keletkező károkért.

15. HIBAELHÁRÍTÁS

**FIGYELMEZTETÉS!**

Lásd a „Biztonság” című fejezetet.

15.1 Hibakódok és lehetséges meghibásodások

A készülék nem indul el, vagy működés közben leáll. Először próbálja meg kiküszöbölni a hibát (lásd a táblázatokat).

**FIGYELMEZTETÉS!**

Bármilyen ellenőrzés előtt kapcsolja ki a készüléket.

Bizonyos hibák esetén hangjelzések hallhatóak. A **piros** jelzőfény villog a Start/Pause gombon, és egy fázisvisszajelző megjelenése jelzi a riasztási kódot:

| Jelenség | Lehetséges megoldás |
|---|---|
|  A készülék nem tölti be megfelelően a vizet. | <ul style="list-style-type: none"> • Ellenőrizze, hogy nyitva van-e a vízcsap. • Ellenőrizze, hogy a hálózati víznyomás nem túl alacsony-e. Ezzel kapcsolatban kérjen tájékoztatást a helyi vízműtől. • Ellenőrizze, hogy a vízcsap nincs-e eltömődve. • Ellenőrizze, hogy a vízbefolyó cső nincs-e megcsavarodva, megsérülve vagy megtörve. • Ellenőrizze, hogy megfelelő-e a vízbefolyó-tömlő csatlakoztatása. • A hibát az okozhatja, hogy a vízbefolyó-tömlőben található szűrő vagy a vízleeresztő kör el van tömődve. Kérjük, forduljon a márkaszervizhez. • Ellenőrizze, hogy a vízbefolyó-tömlőben és a szelepből található szűrők egyike nincs-e eltömődve. Nézze meg az „Ápolás és tisztítás” részt. |

| | |
|---|---|
| <p>→ A készülék nem enged ki a vizet.</p> | <ul style="list-style-type: none"> • Ellenőrizze, hogy a szifon nincs-e eltömődve. • Ellenőrizze, hogy a kifolyócső nincs-e megcsavarodva vagy megtörve. • Ezt a jelenséget a vízleeresztő kör eltömődése okozhatja. Kérjük, forduljon a márkaszervizhez. • Ellenőrizze, hogy megfelelő-e a leeresztő tömlő csatlakoztatása. • Állítsa be a szivattyúzás programot, ha szivattyúzás nélküli programot állított be. • Állítsa be a szivattyúzás programot, ha olyan kiegészítő funkciót állított be, melynek végén a víz a dobban marad. |
| <p>→□ Nem megfelelően nyílik vagy záródik a készülék ajtaja.</p> | <ul style="list-style-type: none"> • Ellenőrizze, hogy az ajtó megfelelően be van-e zárva. |
| <p>A Start/Pause gomb visszajelzője 11-szer piros színnel villog, és 1-szer (vagy 2-szer, illetve 3-szor) sárga színnel villog: a hálózati feszültség ingadozik. Várja meg, hogy a feszültség ingadozás megszűnjön.</p> | |

A mosógép egyéb hibája esetén a lehetséges megoldáshoz nézze át az alábbi táblázatot.

| Jelenség | Lehetséges megoldás |
|--|--|
| <p>A program nem indul el.</p> | <ul style="list-style-type: none"> • Ügyeljen arra, hogy a hálózati vezeték csatlakoztatva legyen a hálózati aljzatba. • Ellenőrizze, hogy a készülék ajtaja be van-e csukva. • Ellenőrizze, hogy nem oldott-e ki valamelyik biztosíték a biztosítékdobozban. • Ellenőrizze, hogy megérintette-e a Start/Pause  gombot. • Ha késleltetett indítás van beállítva, törölje azt, vagy várja meg a visszaszámlálás befejeződését. • Kapcsolja ki a Gyerekzár funkciót, ha az be van kapcsolva. • Ellenőrizze a kiválasztott programnál a választógomb helyzetét. |
| <p>A készülék megtelik vízzel, majd azonnal leereszti azt.</p> | <ul style="list-style-type: none"> • Ellenőrizze, hogy megfelelő helyzetben van-e a kifolyócső. Lehetséges, hogy kifolyócső túl alacsonyan helyezkedik el. Olvassa el az „Üzembe helyezési utasítás” című részt. |
| <p>A centrifugálási szakasz nem működik, vagy a mosási ciklus szokatlanul sokáig tart.</p> | <ul style="list-style-type: none"> • Indítsa el a centrifugálási programot. • Ezt a jelenséget a vízleeresztő kör eltömődése okozhatja. Kérjük, forduljon a márkaszervizhez. • Ilyen esetben kézzel rendezze el a dobban a darabokat, majd indítsa újra a centrifugálási szakaszt. Ezt a jelenséget kiegyensúlyozási hiba is kiválthatja. |

| Jelenség | Lehetséges megoldás |
|--|--|
| Víz van a padlón. | <ul style="list-style-type: none"> Ellenőrizze, hogy a vízcsövek vízcsatlakozásai szorosan meg vannak-e húzva, és nincs-e vízszivárgás. Ellenőrizze, hogy nincsenek-e sérülések a víz befolyó- és kifolyócsövén. Ellenőrizze, hogy a megfelelő minőségű és mennyiségű mosószert használja-e. |
| Nem lehet kinyitni a készülék ajtaját. | <ul style="list-style-type: none"> Ellenőrizze, hogy olyan mosási programot választott-e, melynél a ciklus végén a víz a dobban marad. Ellenőrizze, hogy a mosási program befejeződött-e. Állítsa be a szivattyúzás vagy centrifugálás programot, ha víz van a dobban. Ellenőrizze, hogy a készülék kap-e tápfeszültséget. Ezt a jelenséget a készülék hibája okozhatja. Forduljon a márkaszervizhez. |
| A készülékből szokatlan zajok hallatszanak, valamint rázkódik. | <ul style="list-style-type: none"> Ellenőrizze, hogy megfelelő-e a készülék vízszintezése. Olvassa el az „Üzembe helyezési utasítás” című részt. Ellenőrizze, hogy eltávolította-e a csomagolást és/vagy a szállítási rögzítőcsavarokat. Olvassa el az „Üzembe helyezési utasítás” című részt. Tegyen több ruhát a dobba. Lehetséges, hogy a töltet túl kicsi. |
| A program végrehajtása során a program időtartama növekedhet vagy csökkenhet. | <ul style="list-style-type: none"> A AutoAdjust System képes a program időtartamának beállítására a ruhanemű típusának és mennyiségének megfelelően. További részletekért olvassa el „A AutoAdjust System töltetérzékelés” c. szakaszt a „Napi használat” című fejezetben. |
| Nem kielégítő a mosás eredménye. | <ul style="list-style-type: none"> Növelje a mosószert mennyiségét, vagy használjon másikat. A ruhák mosása előtt használjon speciális tisztítószereket a makacs szennyeződések eltávolítására. Ellenőrizze, hogy megfelelő hőmérsékletet állított-e be. Csökkentse a töltetet. |
| Túl sok hab képződik a dobban mosás közben. | <ul style="list-style-type: none"> Csökkentse a mosószert mennyiségét. |
| A mosási ciklus után mosószert maradványok találhatóak a mosószert-adagolóban. | <ul style="list-style-type: none"> Ellenőrizze, hogy a terelőlap megfelelő helyzetű-e (FEL-FELÉ álljon mosópornánál, LEFELE álljon folyékony mosószernél). Ellenőrizze, hogy a mosószert-adagolót a jelen használati utasításban leírtaknak megfelelően használta-e. |

Ellenőrzés után kapcsolja be a készüléket. A program a megszakítási ponttól folytatódik.

Ha a probléma ismét jelentkezik, akkor forduljon a márkaszervizhez.

A márkaszerviz számára szükséges adatok az adattáblán találhatóak.

16. FOGYASZTÁSI ÉRTÉKEK

16.1 Bevezetés



Az energiahatékonysági címkére vonatkozó részletes tájékoztatásért keresse fel a www.theenergylabel.eu weboldalt.



A készülékhez mellékelt energiahatékonysági címkén található QR-kód a készülék EU EPREL adatbázisban szereplő teljesítményével kapcsolatos adatokra mutató hivatkozást tartalmaz. A későbbi tájékozódás érdekében tartsa meg az energiabesorolási címkét a használati útmutatóval és a készülékhez mellékelt minden egyéb dokumentummal együtt. Ugyanezek az adatok az EPREL adatbázisban is megtalálhatók a <https://eprel.ec.europa.eu> hivatkozás, továbbá a készülék adattábláján levő modellnév és termékszám segítségével. Az adattábla elhelyezkedésével kapcsolatban olvassa el a „Termékleírás” című fejezetet.

16.2 Jelmagyarázat

| | | | |
|--------------|--|-------------------|----------------------------|
| kg | Ruhátöltet. | ó:pp | Program időtartama. |
| kWh | Villamosenergia-fogyasztás. | °C | Hőmérséklet a ruhaneműben. |
| Líter | Vízfelhasználás. | ford./perc | Centrifugálási sebesség. |
| % | Maradék nedvesség a centrifugálási fázis végén. Minél magasabb a centrifugálási sebesség, annál erősebb a zaj, és annál alacsonyabb a maradék nedvesség. | | |



Az értékeket és a program időtartamát számos tényező befolyásolhatja, mint pl. a szoba hőmérséklete, a víz hőmérséklete és nyomása, a ruhatöltet típusa és mennyisége, valamint a tápfeszültség, továbbá az, ha módosítja a program alapértelmezett beállítását.

16.3 Az EU 2019/2023 számú tanácsi rendeletének megfelelően

| Eco 40-60 program | kg | kWh | Liter | ó:pp | % | °C | fordulat/perc ¹⁾ |
|-------------------|-----|-------|-------|------|----|----|-----------------------------|
| Teljes töltet | 7 | 0.985 | 50 | 3:20 | 52 | 43 | 1151 |
| Fél töltet | 3,5 | 0.650 | 43 | 2:30 | 52 | 37 | 1151 |
| Negyed töltet | 2 | 0.310 | 40 | 2:30 | 55 | 26 | 1151 |

1) Maximális centrifugálási sebesség.

Energiafogyasztás a különböző üzemmódokban

| Ki (W) | Készenlét (W) | Késleltetett indítás (W) |
|--------|---------------|--------------------------|
| 0.30 | 0.30 | 4.00 |

Időtartam a kikapcsolásig/készenlét üzemmódig maximum 15 perc.

16.4 Normál programok



Ezek az értékek csak tájékoztató jellegűek.

| Program | kg | kWh | Liter | ó:pp | % | °C | ford./perc ¹⁾ |
|----------------------------------|----|------|-------|------|----|----|--------------------------|
| Cottons ²⁾ 90 °C | 7 | 2.35 | 90 | 3:10 | 53 | 85 | 1200 |
| Cottons 60 °C | 7 | 1.60 | 85 | 3:00 | 53 | 55 | 1200 |
| Cottons ³⁾ 20 °C | 7 | 0.40 | 85 | 2:45 | 53 | 20 | 1200 |
| Synthetics 40 °C | 3 | 0.65 | 55 | 2:00 | 35 | 40 | 1200 |
| Delicates ⁴⁾ 30 °C | 3 | 0.30 | 45 | 1:20 | 35 | 30 | 1200 |

| Program | kg | kWh | Liter | ó:pp | % | °C | ford./perc ¹⁾ |
|--------------------|-----|------|-------|------|----|----|--------------------------|
| Wool/Silk 30 °C | 1,5 | 0.30 | 65 | 1:05 | 30 | 30 | 1200 |

- 1) A centrifugálási sebesség referencia visszajelzője.
- 2) Erősen szennyezett szövetek mosásához alkalmas.
- 3) Enyhén szennyezett pamut ruhadarabok mosására alkalmas.
- 4) Gyors mosási ciklust is végez enyhén szennyezett ruhaneműhöz.

17. KÖRNYEZETVÉDELMI TUDNIVALÓK

A  következő jelzéssel ellátott anyagokat hasznosítsa újra. Újrahasznosításhoz tegye a megfelelő konténerekbe a csomagolást. Járuljon hozzá környezetünk és egészségünk védelméhez, és hasznosítsa újra az elektromos és elektronikus hulladékot. A

 tiltó szimbólummal ellátott készüléket ne dobja a háztartási hulladék közé. Juttassa el a készüléket a helyi újrahasznosító telepre, vagy lépjen kapcsolatba a hulladékkezelésért felelős hivatallal.

www.electrolux.com/shop



192908790-A-062021

