



BG Съдомиялна машина
HU Mosogatógép

Ръководство за употреба 2
Használati útmutató 30

СЪДЪРЖАНИЕ

1. ИНФОРМАЦИЯ ЗА БЕЗОПАСНОСТ.....	3
2. ИНСТРУКЦИИ ЗА БЕЗОПАСНОСТ.....	4
3. ОПИСАНИЕ НА ПРОДУКТА.....	6
4. КОНТРОЛЕН ПАНЕЛ.....	7
5. ПРЕДИ ПЪРВОНАЧАЛНА УПОТРЕБА.....	8
6. ИЗБИРАНЕ НА ПРОГРАМА.....	9
7. ОСНОВНИ НАСТРОЙКИ.....	12
8. ВСЕКИДНЕВНА УПОТРЕБА.....	16
9. ПРЕПОРЪКИ И СЪВЕТИ.....	18
10. ГРИЖИ И ПОЧИСТВАНЕ.....	20
11. ОТСТРАНЯВАНЕ НА НЕИЗПРАВНОСТИ.....	23
12. ПРОДУКТОВ ФИШ.....	27
13. ДОПЪЛНИТЕЛНА ТЕХНИЧЕСКА ИНФОРМАЦИЯ.....	28

МИСЛИМ ЗА ВАС

Благодарим ви, че закупихте уред от Electrolux. Избрахте продукт, който носи със себе си десетилетия професионален опит и нововъведения. Оригинален и стилен, той е създаден с мисъл за вас. Така че, когато и да го използвате, можете да сте сигурни, че ще получите невероятни резултати по всяко време.

Добре дошли в Electrolux.

Посетете нашия уебсайт, за да:



Получите полезни съвети, брошури, отстраняване на неизправности, сервизна информация:

www.electrolux.com/webselfservice



Регистрирайте своя продукт за по-добро обслужване:

www.registerelectrolux.com



Купите аксесоари, консумативи и оригинални резервни части за вашия уред:

www.electrolux.com/shop

ГРИЖИ ЗА КЛИЕНТА И ОБСЛУЖВАНЕ

Препоръчваме използването на оригинални резервни части.

Когато се свързвате с нашия оторизиран отдел "Обслужване", трябва да имате под ръка следната информация: Модел, PNC (номер на продукт), сериен номер.

Информацията можете да намерите на табелката с данни.

 Предупреждение / Внимание-Важна информация за безопасност

 Обща информация и съвети

 Информация за опазване на околната среда

Запазваме си правото на изменения.

1. ⚠ ИНФОРМАЦИЯ ЗА БЕЗОПАСНОСТ

Преди монтирането и употребата на уреда внимателно прочетете предоставените инструкции. Производителят не е отговорен за наранявания или повреди в резултат на неправилна инсталация или употреба. Винаги дръжте инструкциите на безопасно и лесно достъпно място за справка в бъдеще.

1.1 Безопасност за децата и хората с ограничени способности

- Този уред може да бъде използван от деца над 8 годишна възраст, както и лица с намалени физически, сетивни и умствени възможности или лица без опит и познания, само ако те са под наблюдение или бъдат инструктирани относно безопасната употреба на уреда и възможните рискове.
- Деца между 3- и 8-годишна възраст и хора с тежки или комплексни увреждания трябва да се държат далеч от уреда, освен ако не са под постоянно наблюдение.
- Деца под 3-годишна възраст трябва да се държат далеч от уреда, освен ако не са под постоянно наблюдение.
- Не позволявайте на деца да си играят с уреда.
- Пазете препарати далеч от деца.
- Пазете децата и домашните любимци далеч от уреда, когато вратичката е отворена.
- Деца няма да извършват почистване или поддръжка на уреда без надзор.

1.2 Основна безопасност

- Този уред е предназначен за употреба в домашни условия и подобни приложения като:
 - селскостопански къщи; кухненски зони за персонал в магазини, офиси и други работни места;

- от клиенти в хотели, мотели, места за отдих и други места за живеене.
- Не променяйте предназначението на уреда.
- Работното водно налягане (минимум и максимум) трябва да е между 0.5 (0.05) / 8 (0.8) bar (MPa)
- Спазвайте максималният брой от 14 настройки на място.
- Ако захранващият кабел е повреден, той трябва да се смени от производителя, негов оторизиран сервизен център или лица със сходна квалификация, за да се избегне опасност.
- Сложете посудата в коша за посуда с острите крайща надолу или ги сложете в чекмеджето за посуда в хоризонтална позиция с острите крайща надолу.
- Не оставяйте уреда с отворена вратичка и без надзор, за да предотвратите инцидентно стъпване в него.
- Преди обслужване на уреда го изключете и извадете щепсела от захранващия контакт.
- Не почиствайте уреда чрез пръскане с вода под налягане и/или пара.
- Ако уреда има вентилационни отвори в основата те не трябва да се покриват напр. с килим.
- Този уред трябва да се свърже към водопровода посредством предоставения нов комплект маркучи. Старият комплект маркучи не трябва да се използва повторно.

2. ИНСТРУКЦИИ ЗА БЕЗОПАСНОСТ

2.1 Монтаж



ВНИМАНИЕ!

Само квалифициран човек може да извърши монтажа на уреда.

- Премахнете всички опаковки.
- Не монтирайте и не използвайте повреден уред.
- Не използвайте уреда, преди да го инсталирате във вградената конструкция заради безопасността.
- Следвайте инструкциите за инсталиране, приложени към уреда.
- Винаги внимавайте, когато местите уреда, тъй като е тежък. Винаги използвайте предпазни ръкавици и затворени обувки.

- Не инсталирайте и не използвайте уреда на места, където температурата е под 0 °С.
- Монтирайте уреда на безопасно и подходящо място, което отговаря на монтажните изисквания.

2.2 Свързване към електрическата мрежа



ВНИМАНИЕ!

Риск от пожар или токов удар.

- Уредът трябва да е заземен.
- Уверете се, че параметрите на табелката с технически данни са съвместими с електрическите данни на захранващата мрежа.
- Винаги използвайте правилно монтиран контакт със защита от токов удар.
- Не използвайте разклонители или адаптери с много входове.
- Внимавайте да не повредите захранващия щепсел и захранващия кабел. Ако захранващият кабел трябва да бъде подменен, това трябва да бъде извършено от нашия оторизиран сервизен център.
- Свържете кабела за захранването към контакта единствено в края на инсталацията. Уверете се, че щепселът за захранване е достъпен след инсталирането.
- Не издърпвайте захранващия кабел, за да изключите уреда. Винаги издърпвайте щепсела.
- Този уред е снабден със захранващ 13-амперов контакт. Ако се налага да смените предпазителя на захранващия кабел, използвайте само 13-амперов ASTA (BS 1362) предпазител (само в UK и Ирландия).

2.3 Водно съединение

- Не нанасяйте щети по маркучите за вода.
- Преди свързване с нови тръби, неизползвани от дълго време, където са правени ремонти или са прикачени нови устройства

(водомери, и т.н.), оставете водата да тече, докато не се избистри.

- Уверете се, че няма видими течове по време на и след първото използване на уреда.
- Маркучът за подаване на вода има предпазен вентил и обшивка с вътрешен захранващ кабел.

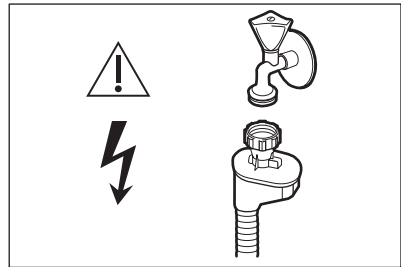

ВНИМАНИЕ!

Опасно напрежение.

- Ако маркучът за подаване на вода е повреден, незабавно затворете водния клапан и изключете щепсела от контакта. За подмяна на маркуча за подаване на вода се свържете с оторизиран сервизен център.

2.4 Употреба

- Не поставяйте запалителни материали или предмети, които са напоени със запалителни материали, в уреда, в близост до него или върху него.
- Препаратите за съдомиялни машини са опасни. Следвайте инструкциите върху опаковката на перилния препарат.
- Не поглъщайте и не използвайте за други цели водата от уреда.
- Не изваждайте съдовете от уреда, докато програмата не приключи. По съдовете може да остане известно количество препарат.
- Не сядайте и не стъпвайте върху отворената вратичка на уреда.
- Уредът може да изпусне гореща пара, ако отворите вратичката по време на програма.

2.5 Обслужване

- За поправка на уреда се свържете с оторизиран сервизен център.
- Използвайте само оригинални резервни части.

2.6 Изхвърляне



ВНИМАНИЕ!

Риск от нараняване или задушаване.

- Изключете уреда от електрозахранването.
- Отрежете захранващия кабел и го изхвърлете.
- Отстранете ключалката на вратичката, за да не могат деца и домашни любимци да се заключат в уреда.

3. ОПИСАНИЕ НА ПРОДУКТА

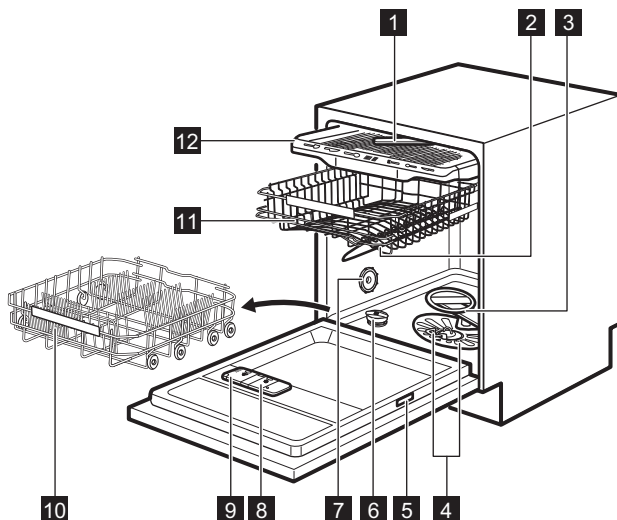

1 Разпръскващо рамо на тавана

2 Горно разпръскващо рамо

3 Долно разпръскващо рамо

4 Филтри

5 Табелка с технически данни

6 Резервоар за сол

7 Отдушник

8 Отделение за препарат за изплакване

9 Дозатор за препарат

10 Долна кошница

11 Горна кошничка

12 Чекмедже за прибори

3.1 Beam-on-Floor

Beam-on-Floor е светлина, която се отразява на пода под вратичката на уреда.

- Когато програмата стартира, се появява червена светлина, която

остава по време на цялата програма.

- Когато програмата приключи, светва зелена светлина.
- Когато уредът има неизправност, червената светлина започва да мига.

i Beat-on-Floor изгасва, когато уредът бъде деактивиран.

i Когато AirDry е активирано по време на фаза сушене, проекцията на пода може да не е напълно видима. За да проверите дали цикъла е приключил, вижте командното табло.

4. КОНТРОЛЕН ПАНЕЛ

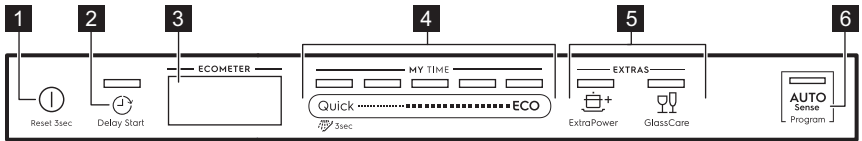

- 1** Бутон за вкл./изкл.
- 2** Бутон Delay Start
- 3** Екран
- 4** Лента за избор MY TIME
- 5** Бутон EXTRAS
- 6** Бутон AUTO Sense

4.1 Екран

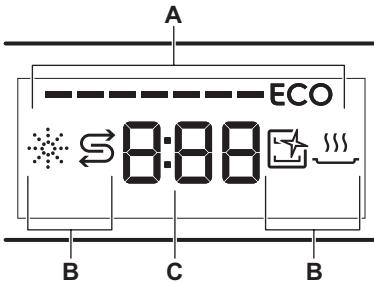

- A.** ECOMETER
- B.** Индикатори
- C.** Индикатор за време

4.2 ECOMETER





ECOMETER показва как изборът на програмата влияе върху потреблението на енергия и вода. Колкото повече ленти са включени, толкова по-ниска е консумацията

ECO показва най-благоприятния за околната среда избор на програма за нормално замърсено зареждане.

4.3 Индикатори

Индикатор	Описание
	Индикатор за препарат за гланц. Включва се, когато дозаторът за гланц има нужда от зареждане. Виж глава "Преди първата употреба"..
	Индикатор за сол. Включва се, когато контейнерът за сол има нужда от зареждане. Виж глава "Преди първата употреба"..

Индикатор	Описание
	индикатор Machine Care. Включва се, когато уредът се нуждае от вътрешно почистване с програма Machine Care. Вижте "Грижи и почистване" .
	Индикатор за фаза сушене. Включва се, когато е избрана програмас фаза за сушене. Премигва, когато се изпълнява фазата на сушене. Вижте "Избор на програми" .

5. ПРЕДИ ПЪРВОНАЧАЛНА УПОТРЕБА

1. Уверете се, че зададеното ниво на омекотителя за вода съответства на твърдостта на водоснабдяването. Ако не съответства, можете да регулирате нивото на омекотителя за вода.
2. Напълнете резервоара за сол.
3. Напълнете отделението за препарат за изплакване.
4. Отворете крана за вода.
5. Стартирайте програмата, за да отстраните всякакви остатъци от производствения процес. Quick , за да отстраните всякакви остатъци от производствения процес. Не използвайте измиващ препарат и не зареждайте кошниците със съдове.

След като стартирате програмата, уредът презарежда смолата в омекотителя за вода в продължение на до 5 минути. Фазата за миене стартира само след приключване на тази процедура. Процедурата се повтаря периодически.

5.1 Резервоар за сол



ПРЕДУПРЕЖДЕНИЕ!

Използвайте груба сол, предназначена само за съдомиялни машини. Фината сол увеличава риска от корозия.

Солта се използва за презареждане на смолата в омекотителя за вода и за гарантиране на добри резултати при измиване във всекидневната употреба.

Как да заредите резервоара за сол

1. Завъртете капачката резервоара за сол обратно на часовниковата стрелка и я извадете.
2. Поставете 1 литър вода в резервоара за сол (само първия път).
3. Напълнете резервоара за сол с 1 кг сол (докато се напълни).

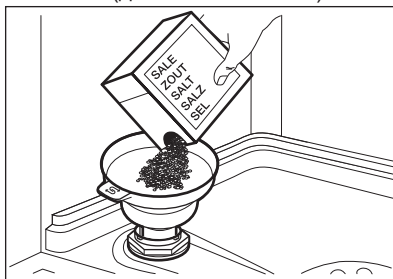

4. Внимателно разклатете фунията посредством дръжката ѝ, за да влязат и последните гранули.
5. Почистете солта около отвора на резервоара за сол.

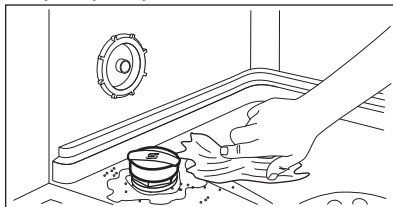

6. Отвъртете капачката на резервоара за сол по часовниковата стрелка, за да го затворите.



ПРЕДУПРЕЖДЕНИЕ!
 Докато пълните резервоара за сол, от него могат да излязат вода и сол. След като напълните отделението за сол веднага стартирайте програмата, за да предотвратите корозия.



ПРЕДУПРЕЖДЕНИЕ!
 Използвайте единствено препарати за гланц, които са специално предназначени за съдомиялни машини.

5.2 Как се пълни отделението за гланц

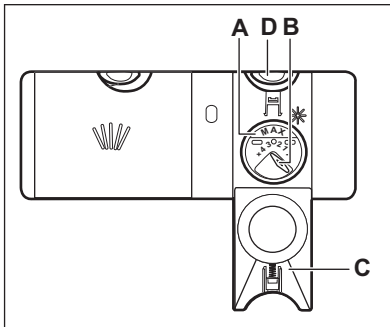

1. Натиснете бутона за освобождаване (D), за отворите капака (C).
2. Излейте препарат за гланц в дозатора (A), докато течността достигне максимално ниво.
3. Отстранете излишния препарат за гланц с абсорбираща кърпа, за да предотвратите образуване на прекалено много пяна.
4. Затворете капака. Уверете се, че бутонът за освобождаване е застопорен на място.



Можете да завъртите селектора на освободеното количество (B) между положение 1 (най-малко количество) и положение 4 или 6 (най-голямо количество).

6. ИЗБИРАНЕ НА ПРОГРАМА

6.1 MY TIME

Използвайки лентата за избор MY TIME, можете да изберете подходящ цикъл на измиване, базиран на продължителността на програмата, вариращ от 30 минути до четири часа.

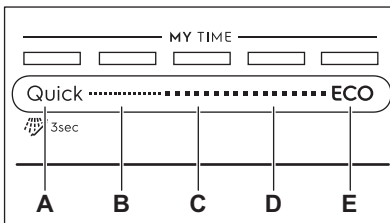

- A. • **Quick** е най-кратката програма (30min) подходяща за измиване на съдове със пресни и леки замърсявания.
- **Предварително изплакване (15min)** е програма за сливане на остатъци от

храна от чинии. Предотвратява образуването на неприятни миризми в уреда. Не използвайте миещ препарат с тази програма.

- B. **1h** е програма, подходяща за измиване на зареждане с пресни и леко засъхнали замърсявания.
- C. **1h 30min** е програма, подходяща за измиване и сушене на нормално замърсени съдове.
- D. **2h 40min** е програма, подходяща за измиване и сушене на силно замърсени съдове.
- E. **ECO** е най-дългата програма (4h) предлагаща най-ефективното използване на консумацията на енергия и вода за съдове и прибори за хранене с нормални замърсявания. Това е стандартна програма за изпитателни лаборатории.

6.2 EXTRAS

Можете да настроите избора на програма според вашите нужди, като активирате EXTRAS.

ExtraPower

 ExtraPower подобрява резултатите от измиване на избраната програма. Опцията увеличава температурата и продължителността на измиването.

GlassCare

 GlassCare осигурява специална грижа за деликатно зареждане. Тази

опция предотвратява бързите промени в температурата на измиване на избраната програма и я намалява до 45 °C. Това предпазва специално стъклените изделия от увреждане.

6.3 AUTO Sense

Програмата AUTO Sense автоматично настройва цикъла на измиване в зависимост от вида на зареждането.

Уредът измерва степента на замърсяване и количеството съдове в кошниците. Той автоматично настройва температурата и количеството вода, както и продължителността на измиване.

6.4 Преглед на програмите

Програма	Тип зареждане	Степен на замърсяване	Фази на програмата	EXTRAS
Quick	<ul style="list-style-type: none"> • Порцелан • Прибори 	<ul style="list-style-type: none"> • Пресни 	<ul style="list-style-type: none"> • Миене 50 °C • Междинно изплакване • Финално изплакване 45 °C • AirDry 	<ul style="list-style-type: none"> • ExtraPower • GlassCare
 Предварително изплакване	<ul style="list-style-type: none"> • Всички типове зареждане 	<ul style="list-style-type: none"> • Всички степени на замърсяване 	<ul style="list-style-type: none"> • Изплакване 	EXTRAS не са приложими за тази програма.
1h	<ul style="list-style-type: none"> • Порцелан • Прибори 	<ul style="list-style-type: none"> • Пресни • Леко засъхнали 	<ul style="list-style-type: none"> • Миене 60 °C • Междинно изплакване • Финално изплакване 50 °C • AirDry 	<ul style="list-style-type: none"> • ExtraPower • GlassCare
1h 30min	<ul style="list-style-type: none"> • Порцелан • Прибори • Тенджери • Тигани 	<ul style="list-style-type: none"> • Нормално • Леко засъхнали 	<ul style="list-style-type: none"> • Миене 60 °C • Междинно изплакване • Финално изплакване 55 °C • Сушене • AirDry 	<ul style="list-style-type: none"> • ExtraPower • GlassCare

Програма	Тип зареждане	Степен на замърсяване	Фази на програмата	EXTRAS
2h 40min	<ul style="list-style-type: none"> • Порцелан • Прибори • Тенджери • Тигани 	<ul style="list-style-type: none"> • Нормално до силно • Засъхнали 	<ul style="list-style-type: none"> • Изплакване • Миене 60 °C • Междинно изплакване • Финално изплакване 60 °C • Сушене • AirDry 	<ul style="list-style-type: none"> • ExtraPower • GlassCare
ECO	<ul style="list-style-type: none"> • Порцелан • Прибори • Тенджери • Тигани 	<ul style="list-style-type: none"> • Нормално • Леко засъхнали 	<ul style="list-style-type: none"> • Изплакване • Миене 50 °C • Междинно изплакване • Финално изплакване 55 °C • Сушене • AirDry 	<ul style="list-style-type: none"> • ExtraPower • GlassCare
AUTO Sense	<ul style="list-style-type: none"> • Порцелан • Прибори • Тенджери • Тигани 	Програмата се приспособява към всички степени на замърсяване	<ul style="list-style-type: none"> • Изплакване • Миене 50 - 60 °C • Междинно изплакване • Финално изплакване 60 °C • Сушене • AirDry 	EXTRAS не са приложими за тази програма.
Machine Care	<ul style="list-style-type: none"> • Без съдове 	Програмата почиства уреда отвътре.	<ul style="list-style-type: none"> • Миене 70 °C • Междинно изплакване • Финално изплакване • AirDry 	EXTRAS не са приложими за тази програма.

Данни за потреблението

Програма 1)	Вода (l)	Електроенергия (kWh)	Времетраене (min)
Quick	9.9 - 12.1	0.56 - 0.69	30
Предварително изплакване	4.1 - 5.0	0.01 - 0.04	15
1h	10.4 - 12.7	0.83 - 0.96	60
1h 30min	10.3 - 12.6	0.96 - 1.09	90
2h 40min	9.8 - 12.0	1.05 - 1.18	160
ECO	10.5	0.832	240

Програма 1)	Вода (l)	Електроенергия (kWh)	Времетраене (min)
AUTO Sense	8.7 - 12.0	0.75 - 1.18	120 - 170
Machine Care	8.9 - 10.9	0.60 - 0.72	60

1) Налягането и температурата на водата, промените в захранването, опциите и количеството на съдовете могат да променят стойностите.

Информация за изпитателни лаборатории

За да получите необходимата информация за провеждане на тестове за ефективност (например съгласно EN60436), изпратете имейл до:

info.test@dishwasher-production.com

Във вашето запитване, моля, включете кода на продуктивния номер (PNC), който се намира на табелката с технически данни.

За всякакви други въпроси относно съдомиялната машина, моля, направете справка в сервизната книга, предоставена с уреда.

7. ОСНОВНИ НАСТРОЙКИ

Можете да конфигурирате уреда, като промените основни настройки според нуждите си.

Номер	Настройки	Стойности	Описание ¹⁾
1	Твърдост на водата	От ниво 1L до ниво 10L (по подразбиране: 5L)	Регулирайте нивото на омекотителя за вода според твърдостта на водата във Вашия район.
2	Индикатор за липса на препарат за сливане.	On (по подразбиране) Off	Активиране или деактивиране на индикатора за препарата за сливане.
3	Сигнал за край	On Off (по подразбиране)	Активиране или деактивиране на звуковия сигнал за край на програмата.
4	Автомат. отваряне на вратата	On (по подразбиране) Off	Активиране или деактивиране на AirDry.
5	Звуци на клавиатурата	On (по подразбиране) Off	Активиране и деактивиране на бутоните, когато се натиснат.
6	Последно избрана програма	On Off (по подразбиране)	Активиране или деактивиране на автоматичното избиране на последно избраните програма и опции.

1) Повече подробности ще намерите в тази глава.

В режима за настройки можете да промените основните настройки.

Когато уредът е в режим за настройки, лентите на ECOMETER показват настройките, с които разполагате. За всяка настройка започва да мига определена лента на ECOMETER.

Редът на основните настройки в таблицата е същият като реда на настройките в ECOMETER:

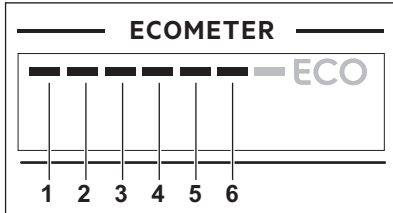

7.1 Омекотител за вода

Омекотителят за вода премахва минералите от постъпващата от водопровода вода, които имат негативен ефект върху резултатите от измиване и върху самия уред.

Колкото по-високо е съдържанието на тези минерали, толкова по-твърда е водата. Твърдостта на водата се измерва в еквивалентни скали.

Омекотителят трябва да се регулира в съответствие с твърдостта на водата във Вашия регион. Вашата водоснабдителна компания може да Ви информира каква е твърдостта на водата във Вашия регион. Важно е да зададете правилното ниво на омекотителя за вода, с цел осигуряване на добри резултати при миене.



Омекотяването на вода с висока твърдост увеличава консумацията на вода и електроенергия, както и времетраенето на програмата. Колкото по-високо е нивото на омекотителя за вода, толкова повече се увеличава консумацията и времетраенето.

Твърдост на водата

Немски градуси (°dH)	Френски градуси (°fH)	mmol/l	Градуси по Кларк	Ниво на омекотител за водата
47 - 50	84 - 90	8.4 - 9.0	58 - 63	10
43 - 46	76 - 83	7.6 - 8.3	53 - 57	9
37 - 42	65 - 75	6.5 - 7.5	46 - 52	8
29 - 36	51 - 64	5.1 - 6.4	36 - 45	7
23 - 28	40 - 50	4.0 - 5.0	28 - 35	6
19 - 22	33 - 39	3.3 - 3.9	23 - 27	5 1)
15 - 18	26 - 32	2.6 - 3.2	18 - 22	4
11 - 14	19 - 25	1.9 - 2.5	13 - 17	3
4 - 10	7 - 18	0.7 - 1.8	5 - 12	2
<4	<7	<0.7	< 5	1 2)

1) Фабрична настройка.

2) Не използвайте сол на това ниво.

Независимо от използвания тип почистващ препарат, задайте правилното ниво на твърдост на водата, за да запазите индикатора за солта активен.



Мулти таблетките, съдържащи сол, не са достатъчно ефективни за омекотяване на твърда вода.

7.2 Известие за празно отделение на препаратата за изплакване

Препаратът за изплакване помага на съдовете да изсъхнат без следи и петна. Той се отделя автоматично по време на фазата на горещо изплакване.

Когато отделението на препаратата за изплакване е празно, индикаторът на препаратата за изплакване се включва, уведомявайки ви, че е необходимо да напълните отделението. Ако резултатите от сушенето ви задоволяват, докато използвате само мулти таблетките, възможно е да деактивирате съобщението за презареждане на препаратата за изплакване. Но, за най-добри резултати на сушене винаги използвайте препарат за изплакване.

Ако използвате стандартен препарат или комбинирани таблетки без препарат за изплакване, активирайте известието, за да остане активен индикаторът за пълнене на отделението с препарат за изплакване.

7.3 Звук за край

Можете да активирате звуков сигнал, който звучи, когато програмата приключи.



Звуковите сигнали прозвучават също и при наличие на неизправност на уреда. Тези сигнали не могат да бъдат деактивирани.

7.4 AirDry

AirDry подобрява резултатите от изсушаването. По време на фазата на сушене, вратичката се отваря автоматично и остава откритата.

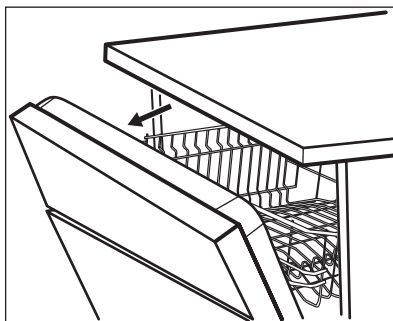

AirDry се активира автоматично с всички програми освен Предварително изплакване.



ПРЕДУПРЕЖДЕНИЕ!

Не се опитвайте да затворите вратичката на уреда до 2 минути след автоматичното отваряне. Това може да причини повреда на уреда.



ПРЕДУПРЕЖДЕНИЕ!

Ако децата имат достъп до уреда, препоръчваме да деактивирате AirDry. Автоматичното отваряне на вратата може да представлява опасност.



Когато AirDry отвори вратата Beam-on-Floor може да не е напълно видима. За да видите дали програмата е завършена, погледнете в контролния панел.

7.5 Звук на бутоните

Бутоните на контролния панел издават звук клик, когато ги натиснете. Може да деактивирате този звук:

7.6 Последно избрана програма

Можете да настроите автоматичния избор на най-скоро използваната програма и опции.

Последната програма, която е завършена преди дезактивирането на уреда, е запаметена. Тогава се избира автоматично, след като активирате уреда.

Когато последният избор на програма е деактивиран, програмата по подразбиране е ECO.

7.7 Режим на настройка

Как да се придвижвате в режим на настройка

Можете да навигирате в режим на настройка, като използвате MY TIME лента за избор.

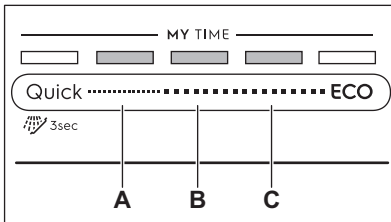

A. Бутон **Предишни**

B. Бутон **ОК**

C. Бутон **Напред**

Използвайте **Предишни** и **Напред** за да превключите между основните настройки и да промените тяхната стойност.

Използвайте **ОК** за да влезете в избраната настройка и да потвърдите промяна на стойността ѝ.

Как да влезете в режим на настройка

Можете да въведете режим на настройка преди стартиране на

програма. Не можете да влезете в режима за настройка, докато програмата работи.

Натиснете и задръжте едновременно **Quick** и **ECO** най-малко за 3 секунди. Лампичките, свързани с **Предишни**, **ОК** и **Напред** са включени.

Как да смените настройка

Уверете се, че уредът е в режим настройка.

1. Използвайте **Предишни** или **Напред** за да изберете лентата на ECOMETER предназначена за желаната настройка.
 - Лентата на ECOMETER предназначена за избраната настройка премигва.
 - На екрана се показва текущата настройка.
2. Натиснете **ОК**, за да въведете настройката.
 - Лентата на ECOMETER предназначена за избраната настройка премигва. Другите ленти са изключени.
 - Текущата настройка премигва.
3. Натиснете **Предишни** или **Напред**, за да смените стойността.
4. Натиснете **ОК**, за да потвърдите на настройката.
 - Новата настройка е запаметена.
 - Уредът се връща към основния списък с настройки.
5. Натиснете и задръжте едновременно **Quick** и **ECO** най-малко за 3 секунди за да излезете от режим настройка.

Уредът се връща към избор на програма.

Запамените настройки остават в сила, докато ги промените отново.

8. ВСЕКИДНЕВНА УПОТРЕБА

1. Отворете крана за вода.
2. Натиснете и задръжте  докато уредът се активира.
3. Напълнете резервоара за сол, ако е празен.
4. Напълнете резервоара за препарат за сливане, ако е празен.
5. Заредете кошничките.
6. Добавете миещ препарат.
7. Изберете и стартирайте програмата.
8. Затворете крана за вода, когато програмата е завършена.

8.1 Използване на миялния препарат

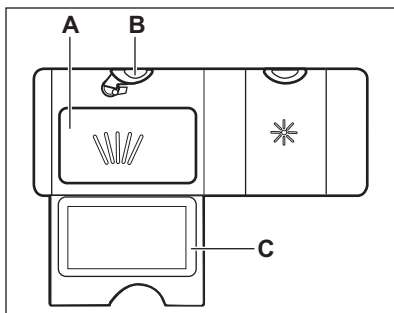

1. Натиснете бутона за освобождаване (B), за отворите капака (C).
2. Сложете препарата под формата на прах или таблетки в отделението (A).
3. Ако програмата има фаза за предиене, поставете малко миелен препарат на вътрешната част на вратичката на уреда.
4. Затворете капака. Уверете се, че бутонът за освобождаване е застопорен на място.

8.2 Как да изберете и стартирате програма като използвате лентата за избор MY TIME

1. Плъзнете пръсти по лентата за избор MY TIME, за да изберете подходяща програма.

- Лампичката свързана с избраната програма свети.
 - ECOMETER показва нивото на консумация на енергия и вода.
 - На екрана е показано времетраенето на програмата.
2. Активирайте приложимите EXTRAS ако е необходимо.
 3. Затворете вратата на уреда, за да стартирате програмата.

8.3 Как да изберете и стартирате програмата Предварително изплакване

1. За да изберете  Предварително изплакване, натиснете и задръжте Quick за 3 секунди.
 - Лампичката свързана с този бутон свети.
 - ECOMETER е изключен.
 - На екрана е показано времетраенето на програмата.
2. Затворете вратата на уреда, за да стартирате програмата.

8.4 Как да активирате EXTRAS

1. Изберете програма MY TIME като използвате лентата за избор.
2. Натиснете бутона, предназначен за опцията, която искате да активирате..
 - Лампичката свързана с този бутон свети.
 - Екранът показва новото времетраене на програмата.
 - ECOMETER показва актуализираното ниво на консумация на енергия и вода.

i По подразбиране опциите трябва да се активират всеки път преди стартирането на програмата. Ако последният избор на програмата е активиран, запаметените опции се активират автоматично заедно с програмата.

i Не е възможно активиране или деактивиране на тази опция, докато програмата оперира.

i Не всички опции са съвместими една с друга.

i Активирането на опции често повишава потреблението на вода и енергия, както и продължителността на програмата.

8.5 Как да стартирате програмата AUTO Sense

1. Натиснете **AUTO Sense**.
 - Лампичката свързана с този бутон свети.
 - Екранът показва най-дългото възможно времетраене на програмата.

i MY TIME и EXTRAS не са приложими за тази програма.

2. Затворете вратата на уреда, за да стартирате програмата.

Уредът усеща вида на зареждането и настройва подходящ цикъл на измиване. По време на цикъла, сензорът работи известно време и първоначалната продължителност на програмата може да намалее.

8.6 Как се отлага стартиране на програмата

1. Изберете програмата.

2. Натиснете **Зн** неколкратно, докато дисплеят покаже желаното отложение (от 1 до 24 часа). Лампичката свързана с този бутон свети.

3. Затворете вратата на уреда, за да стартирате обратното броене. По време на обратното броене, не е възможно да смените отложения старт и избора на програмата.

Когато отброяването завърши, програмата стартира автоматично.

8.7 Как да откажете отложения старт, докато отброяването работи

Натиснете и задръжте **i** за около 3 секунди.

Уредът се връща към избор на програмата.

i Когато отмените отложения старт, трябва отново да изберете програмата.

8.8 Как се отменя работеща програма

Натиснете и задръжте **i** за около 3 секунди.

Уредът се връща към избор на програмата.

i Уверете се, че дозаторът за миялен препарат е пълен, преди да стартирате нова програма.

8.9 Отваряне на вратичката, докато уредът работи

Ако отворите вратичката, докато работи дадена програма, уредът спира. Това може да се отрази на консумацията на енергия и времетраенето на програмата. След затваряне на вратичката уредът продължава от момента на прекъсването.



Ако вратичката е отворена за повече от 30 секунди по време на фазата на сушене, работещата програма спира. Това не се случва, ако вратичката е отворена от функцията AirDry.

8.10 Функцията Auto Off

Функцията пести енергия при изключване на уреда когато не работи.

Функцията започва да работи автоматично:

- Когато програмата завърши.
- След 5 минути, ако програмата не е стартирала.

8.11 Край на програмата

Когато програмата завърши, екранът показва 0:00.

Функцията Auto Off изключва автоматично уреда.

Всички бутони са неактивни, освен този за вкл./изкл.

9. ПРЕПОРЪКИ И СЪВЕТИ

9.1 Обща информация

Следвайте насоките по-долу, за да гарантирате оптимално почистване и изсушаване при ежедневна употреба и за да помогнете за защитата на околната среда.

- Отстранете по-големите остатъци от храна от чиниите.
- Не изплаквайте предварително съдовете на ръка. Когато е необходимо, изберете програма с фаза на предварително измиване.
- Винаги използвайте цялото пространство на кошниците.
- Уверете се, че съдовете в кошницата не се допират или покриват. Само тогава водата може да ги достигне напълно и да измие съдовете.
- Можете да използвате препарат за съдомиялна машина, препарат за изплакване и сол поотделно, или да използвате комбинирани таблетки (напр. "Всичко в едно"). Следвайте инструкциите на опаковката.
- Изберете програма според типа зареждане и степента на замърсяване. ЕСО предлага най-ефективното потребление на вода и енергия.

9.2 Използване на сол, препарат за гланц и препарат за МИЕНЕ

- Използвайте само сол, препарат за гланц и препарат за миене, предназначени за съдомиялна машина. Други продукти могат да причинят повреда на уреда.
- В райони с голяма и много голяма твърдост на водата, ви препоръчваме да използвате обикновен почистващ препарат (прах, гел, таблетки без допълнителни фактори), препарат за гланц и соли поотделно, за получаване на оптимални почистващи и изсушаващи резултати.
- Таблетките за миене не се разтварят напълно при кратки програми. За да предотвратите остатъци от препарат за миене по кухненската посуда, препоръчваме да използвате таблетките при дълги програми.
- Не използвайте по-голямо количество миялен препарат от необходимото. Вижте инструкциите върху опаковката на препарата за миене.

9.3 Как да постъпите, ако искате да спрете използването на комбинирани таблетки

Преди да започнете да използвате поотделно миялен препарат, сол и препарат за гланц, извършете следните стъпки:

1. Задайте най-високото ниво на омекотителя на водата.
2. Уверете се, че резервоарите за сол и за препаратата за гланц са пълни.
3. Стартиране на програма Quick. Не използвайте миялен препарат и не зареждайте кошниците със съдове.
4. Когато програмата завърши, настройте омекотителя за вода към твърдостта на водата във Вашия район.
5. Регулирайте отпусканото количество препарат за гланц.

9.4 Преди стартиране на програма

Преди да започнете избраната програма, се уверете, че:

- Филтрите са чисти и са правилно поставени.
- Капачката на резервоара за сол е затегната.
- Разпръскващите рамена не са запушени.
- Има достатъчно сол и препарат за изплакване за съдомиялна машина (освен ако не използвате мулти-таблетки за миене).
- Подрезждането на предметите в кошниците е правилно.
- Програмата е подходяща за зареждането и степента на замърсяване.
- Използва се правилното количество измиващ препарат.

9.5 Зареждане на кошничките

- Използвайте уреда за миене само на подходящи за съдомиялна изделия.
- Не мийте в уреда предмети, изработени от дърво, рог, алуминий, олово и мед.
- Не мийте в уреда предмети, които могат да абсорбират вода (гъби, домакински кърпи).
- Премахнете големите остатъци храна от съдовете.
- Накиснете съдовете с изгорена храна преди да ги измиете в уреда.
- Поставете дълбоките съдове (чаши и тигани) с дъното нагоре.
- Уверете се, че стъклените чаши не се допират една до друга.
- Поставете леките съдове в горната кошничка. Уверете се, че съдовете не се движат свободно.
- Поставете приборите и по-малките предмети в чекмеджето за прибори.
- Уверете се, че разпръскващите рамена могат да се движат свободно, преди да стартирате програмата.

9.6 Разтоварване на кошничките

1. Оставете съдовете да се охладят, преди да ги извадите от уреда. Горещите предмети могат лесно да се повредят.
2. Изпразнете първо долната кошница, а след това горната кошница.



След като програмата приключи, все още може да остане вода върху вътрешните повърхности на уреда.

10. ГРИЖИ И ПОЧИСТВАНЕ



ВНИМАНИЕ!

Преди всякакво техническо обслужване освен изпълнението на програмата Machine Care, деактивирайте уреда и изключете щепсела от главния контакт.



Замърсените филтри и запушените разпръскващи рамена повлияват отрицателно върху резултатите от миенето. Извършвайте периодични проверки и, ако е необходимо, ги почиствайте.

10.1 Machine Care

Machine Care е програма, предназначена да почисти интериора на уреда с оптимални резултати. Тя премахва котления камък и натрупванията на мазнина.



Когато уредът усети нуждата от почистване, индикаторът  е включен. Стартирайте програмата Machine Care за да почистите уреда отвътре.

Как да стартирате програмата Machine Care



Преди стартиране на програма Machine Care, почистете филтрите и разпръскващите рамена.

1. Използвайте препарат за отстраняване на наслагванията или продукт за почистване, предназначен специално за съдомиялни машини. Следвайте инструкциите на опаковката. Не поставяйте съдове в кошниците.
2. Натиснете и задръжте едновременно  и **AUTO** Sense за около 3 секунди.

Индикаторът  и  свети. Екранът показва продължителността на програмата.

3. Затворете вратата на уреда, за да стартирате програмата. Когато програмата свърши, индикаторът  е изключен.

10.2 Почистване отвътре

- Внимателно почистете уреда, включително гуменото уплътнение на вратичката, с мека и влажна кърпа.
- Не използвайте абразивни продукти, абразивни почистващи тампони, остри инструменти, силни химикали, шурури или разтворители.
- За да поддържате ефективността на уреда, използвайте почистващ продукт, предназначен специално за съдомиялни машини, поне веднъж на всеки два месеца. Следвайте внимателно инструкциите на опаковката на продукта.
- За оптимални почистващи резултати, стартирайте програма Machine Care.

10.3 Външно почистване

- Почиствайте уреда с навлажнена мека кърпа.
- Използвайте само неутрални препарати.
- Не използвайте абразивни продукти, абразивни стъргалки или разтворители.

10.4 Почистване на филтрите

Филтърната система се състои от 3 части.

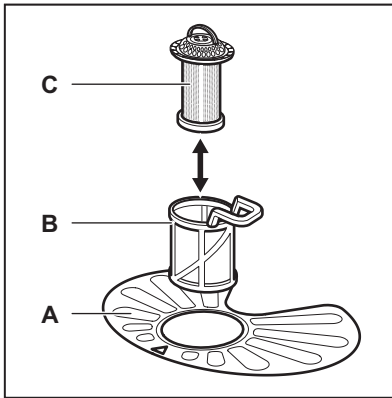

1. Завъртете филтъра (В) обратно на часовниковата стрелка и го свалете.

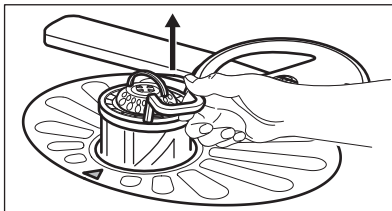
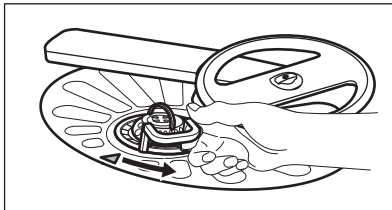

2. Извадете филтър (С) от филтър (В).
3. Свалете плоския филтър (А).

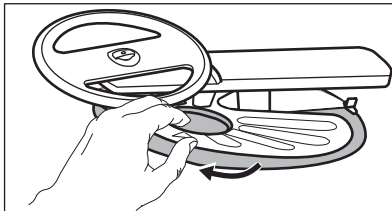

4. Измийте филтрите.

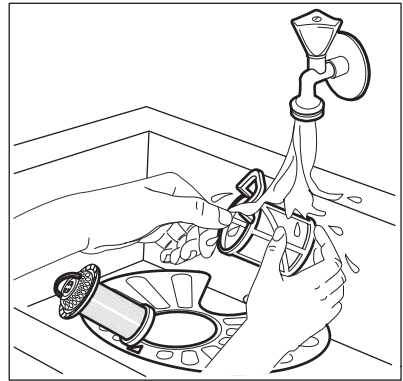

5. Уверете се, че няма остатъци от храна или замърсявания около ръба на канала.
6. Поставете обратно плоския филтър (А). Проверете дали е позициониран правилно под 2-та водача.

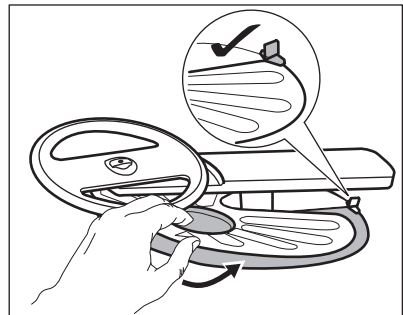

7. Сглобете наново филтрите (В) и (С).
8. Върнете обратно филтър (В) в плоския филтър (А). Завъртете го по часовниковата стрелка, докато щракне.

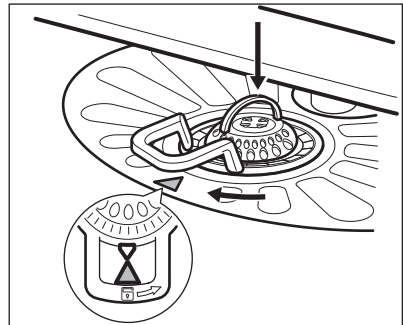



ПРЕДУПРЕЖДЕНИЕ!
Неправилното положение на филтрите може да доведе до лоши резултати от миене и повреда на уреда.

10.5 Почистване на долното разпръскващо рамо

Препоръчваме ви да почиствате долното разпръскващо рамо редовно, за да избегнете запушване на отворите с мръсотия.

Запушените отвори могат да доведат до незадоволителни резултати от измиване.

1. За да отстраните долното разпръскващо рамо, го издърпайте нагоре.

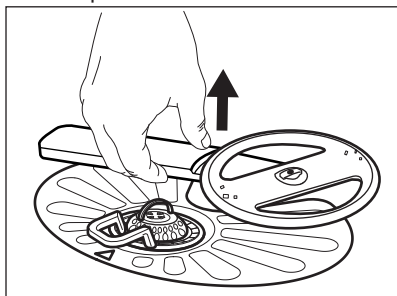

2. Измийте разпръскващото рамо с течаща вода. Използвайте тънък остър предмет като клечка за зъби, за да отстраните замърсяванията от отворите.

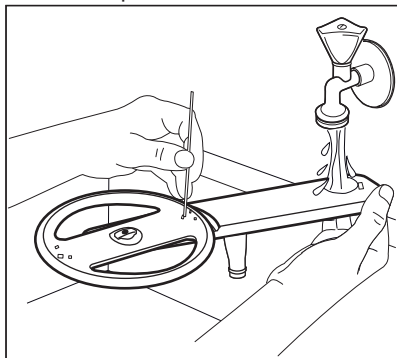

3. За да монтирате разпръскващото рамо на мястото му, го натиснете надолу.

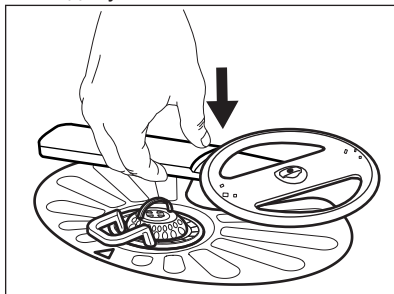

10.6 Почистване на орното разпръскващото рамо

Препоръчваме ви да почиствате горното разпръскващо рамо редовно, за да избегнете запушване на отворите с мръсотия. Запушените отвори могат да доведат до незадоволителни резултати от измиване.

Най-горно разпръскващо рамо е разположено на тавана на уреда. Разпръскващото рамо (C) е монтирано в тръбата за подаване (A) с монтажния елемент (B).

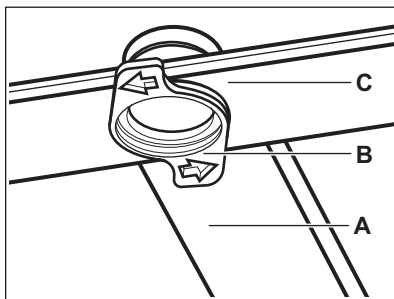

1. Освободете стоперите от двете страни на плъзгащите се релси на чекмеджето за прибори и извадете чекмеджето навън.

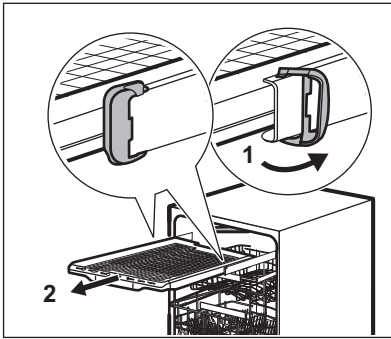

2. Преместете горната кошница на най-долното ниво, за да достигнете по-лесно до разпръскващото рамо.
3. За да разкачите разпръскващото рамо (С) от тръбата за подаване (А), завъртете монтажния елемент (В) по посока обратна на часовниковата стрелка и дръпнете разпръскващото рамо надолу.
4. Измийте разпръскващото рамо с течаща вода. Използвайте тънък остър предмет като клечка за зъби, за да отстраните замърсяванията от отворите. Промийте отворите с вода, за да отстраните частиците замърсяване от вътрешността.

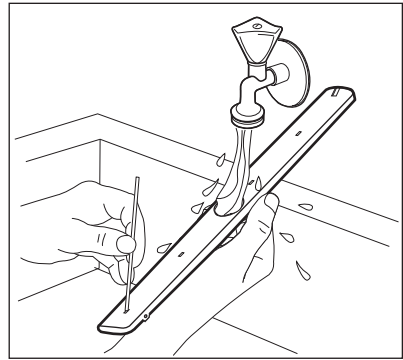

5. За да инсталирате разпръскващото рамо (С) обратно, вкарайте монтажния елемент (В) в разпръскващото рамо и го фиксирайте в тръбата за подаване (А) като го завъртите по посока на часовниковата стрелка. Уверете се, че монтажният елемент е застопорен на място.
6. Поставете чекмеджето за прибори върху плъзгащите се релси и блокирайте стоперите.

11. ОТСТРАНЯВАНЕ НА НЕИЗПРАВНОСТИ



ВНИМАНИЕ!

Неправилният ремонт на уреда може да представлява опасност за сигурността на потребителя. Всички поправки трябва да се извършват от оторизиран персонал.

Основните проблеми, които могат да се появят, се отстраняват без нуждата от контакт с оторизирания сервизен център.

Вижте информация за възможни проблеми в таблицата по-долу.

При някои неизправности дисплеят показва код за аларма.

Проблем и код за аларма	Възможна причина и решение
Не можете да включите уреда.	<ul style="list-style-type: none"> • Уверете се, че щепселът за електрозахранването е свързан към контакта. • Уверете се, че няма повреден предпазител в кутията за предпазителя.

Проблем и код за аларма	Възможна причина и решение
Програмата не започва.	<ul style="list-style-type: none"> • Уверете се, че вратата на уреда е затворена. • Ако сте задали отложен старт, отменете настройката или изчакайте края на отброяването. • Уредът зарежда гъстото вещество вътре в омекопителя за вода. Продължителността на процедурата е приблизително 5 минути.
<p>Уредът не се пълни с вода.</p> <p>На екрана се показва <i>10</i> или <i>11</i>.</p>	<ul style="list-style-type: none"> • Уверете се, че кранчето на водата е отворено. • Уверете се, че налягането на водозахранването не е твърде ниско. За тази информация се свържете с Вашия местен орган по водозахранването. • Уверете се, че кранчето на водата не е запушено. • Уверете се, че филтърът на маркуча за подаване на вода не е запушен. • Уверете се, че маркучът за входяща вода не е прегънат или усукан.
<p>Уредът не отцежда водата.</p> <p>На дисплея се показва <i>20</i>.</p>	<ul style="list-style-type: none"> • Уверете се, че канелката на мивката не е задръстена. • Уверете се, че филтърът на отходния маркуч не е запушен. • Уверете се, че вътрешният системен филтър не е запушен. • Уверете се, че входящият маркуч няма прегъвки или извивки.
<p>Устройството против наводнение е включено.</p> <p>На екрана се показва <i>30</i>.</p>	<ul style="list-style-type: none"> • Затворете крана за вода и се свържете с оторизиран сервизен център.
<p>Уредът спира и стартира повече пъти по време на работа.</p>	<ul style="list-style-type: none"> • Това е нормално. Това води до по-оптимално почистване и пестене на енергия.
<p>Програмата продължава твърде дълго.</p>	<ul style="list-style-type: none"> • Ако сте задали опция за отложен старт, отменете отлагането или изчакайте края на отброяването. • Активирането на тези опции може да увеличи продължителността на програмата.
<p>Оставащото време на дисплея се увеличава и почти прескача до края на програмата.</p>	<ul style="list-style-type: none"> • Това не е дефект. Уредът работи правилно.
<p>Малък теч от вратичката на уреда.</p>	<ul style="list-style-type: none"> • Уредът не е нивелиран. Отхлабете или завийте регулируемите крачета (ако е приложимо). • Вратичката на уреда не е центрирана спрямо отделието. Нагласете задното краче (ако е приложимо).

Проблем и код за аларма	Възможна причина и решение
Вратичката се затваря твърде трудно.	<ul style="list-style-type: none"> • Уредът не е нивелиран. Отхлабете или завийте регулируемите крачета (ако е приложимо). • Части от посудата стърчат от кошницата.
Тракаци или чукаци звуци от вътрешността на уреда.	<ul style="list-style-type: none"> • Посудата не е правилно поставена в кошничките. Вижте брошурата за зареждане на кошницата. • Уверете се, че пръскащото устройство може да се движи свободно.
Уредът задейства прекъсвача.	<ul style="list-style-type: none"> • Амперажът не е достатъчен за едновременното хранване на всички уреди в употреба. Проверете амперажът на контакта и капацитетът на измервателя или изключете един от уредите в употреба. • Вътрешна електрическа повреда на уреда. Свържете се с оторизиран сервизен център.

След като сте проверили уреда, деактивирайте го и го активирайте отново. Ако неизправността се появи отново, се обърнете към оторизиран сервизен център.

За кодове за аларми, които не присъстват в таблицата, се свържете с оторизиран сервизен център.

11.1 Резултатите от измиването и изсушаването не са задоволителни

Проблем	Възможна причина и решение
Незадоволителни резултати от измиване.	<ul style="list-style-type: none"> • Вижте „Ежедневна употреба“, „Препоръки и съвети“ и брошурата за зареждане на кошницата. • Използвайте по-интензивни програми за измиване. • Активирайте опцията ExtraPower за да подобрите резултатите от измиването на избраната програма. • Почистете разпръскващото рамо и филтъра. Вижте "Грижи и почистване".

Проблем	Възможна причина и решение
Незадоволителни резултати от изсушаване.	<ul style="list-style-type: none"> Съдовете са били оставени прекалено дълго в затворения уред. Активирайте AirDry за да настроите автоматично отваряне на вратата и да подобрите изсушаването. Няма препарат за сливане или дозата му не е достатъчна. Напълнете отделението за препарат за сливане или задайте по-високо ниво на препарат за сливане. Причината може да е в качеството на препарат за гланц. Препоръчваме да използвате препарат за гланц винаги, дори заедно с комбинирани таблетки. Възможно е да се наложи да подсушите пластмасовите съдове с кърпа. Програмата няма фаза на изсушаване. Вижте "Преглед на програмите".
Бели ленти или сини пластове по стъклените чаши и съдовете.	<ul style="list-style-type: none"> Количеството освободен препарат за гланц е твърде голямо. Настройте нивото на препарат за гланц на по-ниска позиция. Използван е прекалено много препарат за миене.
Петна и водни капки по чашите и чиниите.	<ul style="list-style-type: none"> Количеството освободен препарат за гланц не е достатъчно. Настройте нивото на препарат за гланц на по-висока позиция. Причината може да е в качеството на препарат за гланц.
Вътрешната част на уреда е мокра.	<ul style="list-style-type: none"> Това не е дефект на уреда. Влажен въздух кондензира по стените на уреда.
Необичайна пяна по време на измиването.	<ul style="list-style-type: none"> Използвайте само препарат, специално създаден за съдомиялни машини. Изтичане в отделението за препарат за гланц. Свържете се с оторизиран сервизен център.
Следи от ръжда по приборите.	<ul style="list-style-type: none"> Водата, която използвате за измиване, е прекалено солена. Вижте "Омекотител на водата". Сребърните прибори и приборите от неръждаема стомана са поставени на едно място. Избягвайте да поставяте сребърни прибори и такива от неръждаема стомана близо едни до други.
В края на програмата в отделението има остатъци от препарат.	<ul style="list-style-type: none"> В отделението е заседнала таблетка, което е довело до непълното отмиване на препарат от водата. Водата не отмива препарат от отделението. Уверете се, че разпръскващите рамена не са блокирани или запушени. Уверете се, че съдовете в кошниците не пречат на капака на отделението за препарат да се отваря.

Проблем	Възможна причина и решение
Миризми вътре в уреда.	<ul style="list-style-type: none"> • Вижте "Вътрешно почистване". • Стартирайте програмата Machine Care с препарат против котлен камък или специален почистващ препарат за съдомиялни машини.
Отлагания от котлен камък върху съдовете, ваничката и от вътрешната страна на вратата.	<ul style="list-style-type: none"> • Нивото на соленост е ниско, проверете индикатора на пълнителя. • Капачката на резервоара за сол не е затегната. • Чешмяната вода е твърда. Вижте "Омекотител на водата". • Използвайте сол и задайте регенериране на омекотителя за вода, дори когато се използват многофункционални таблетки. Вижте "Омекотител на водата". • Стартирайте програмата Machine Care с дезинфектор предназначен за съдомиялни машини. • Ако все още остават варовикови натрупвания, почиствайте уреда с почистващи препарати, които са специално предназначени за тази цел. • Опитайте с друг препарат. • Свържете се с производителя на препарата.
Потъмнели, обезцветени или начупени съдове.	<ul style="list-style-type: none"> • Уверете се, че в уреда се поставят единствено съдове, пригодени за използване в съдомиялна машина. • Внимателно зареждайте и изпразвайте кошницата. Вижте брошурата за зареждане на кошницата. • Поставяйте леките съдове в горната кошница. • Активирайте опцията GlassCare за да се осигури специална грижа за стъклени изделия и деликатни предмети.



Вижте **„Преди първа употреба“**, **„Всекидневна употреба“** или **„Препоръки и съвети“** за други възможни причини.

12. ПРОДУКТОВ ФИШ

Търговска марка	Electrolux
Модел	EEM48320L 911536428
Номинален капацитет (при нормален монтаж)	14
Клас на енергийна ефективност	A+++

Консумация на енергия в kWh за година въз основа на 280 стандартни цикъла на почистване при използване на пълнене със студена вода и консумация при режими с ниска мощност. Реалната годишна консумация на енергия зависи от начина на използване на уреда.	237
Клас на ефективност на динамиката на флуидите (kWh)	0.832
Консумация на енергия в режим „изключен“ (W)	0.50
Консумация на енергия при режим „оставен включен“ (W)	5.0
Консумация на вода в литри, сноваваша се на 280 стандартни цикъла за почистване. Реалната консумация на вода зависи от начина на използване на машината	2940
Клас на ефективност при сушене по скала от G (най-малка ефективност) до A (най-висока ефективност)	A
Стандартната програма представлява стандартен цикъл за почистване, за който се отнася информацията на етикета и на фиша. Тази програма е подходяща за почистване на обикновено замърсени съдове и е най-ефективната програма по отношение на комбинацията от консумация на енергия и вода. Посочва се като „Есо“ програма.	ECO
Времетраене на програмата на стандартен цикъл за почистване (min)	240
Времетраене на режима на включване (min)	1
Ниво на звуковата мощност (db(A) re 1pW)	44
Вграден уред Д/Н	Да

13. ДОПЪЛНИТЕЛНА ТЕХНИЧЕСКА ИНФОРМАЦИЯ

Размери	Ширина/височина/дълбочина (мм)	596 / 818 - 898 / 550
Свързване към електрическата мрежа ¹⁾	Напрежение (V)	220 - 240
	Честота (Hz)	50
Налягане на водоподаване	Мин./макс. бара (MPa)	0.5 (0.05) / 8 (0.8)

Водоподаване

Студена или гореща вода ²⁾ макс. 60°C

- 1) Вижте табелката с технически данни за други стойности.
2) Ако топлата вода идва от алтернативен източник на енергия (като слънчеви панели), използвайте тази топла вода, за да намалите консумацията на енергия.

14. ОПАЗВАНЕ НА ОКОЛНАТА СРЕДА

Рециклирайте материалите със символа . Поставете опаковките в съответните контейнери за рециклирането им. Помогнете за опазването на околната среда и човешкото здраве, както и за рециклирането на отпадъци от

електрически и електронни уреди. Не изхвърляйте уредите, означени със символа , заедно с битовата смет. Върнете уреда в местния пункт за рециклиране или се обърнете към вашата общинска служба.

TARTALOM

1. BIZTONSÁGI INFORMÁCIÓK.....	31
2. BIZTONSÁGI UTASÍTÁSOK.....	32
3. TERMÉKLEÍRÁS.....	34
4. KEZELŐPANEL.....	35
5. AZ ELSŐ HASZNÁLAT ELŐTT.....	36
6. PROGRAM KIVÁLASZTÁSA.....	37
7. ALAPBEÁLLÍTÁSOK.....	40
8. NAPI HASZNÁLAT.....	43
9. HASZNOS TANÁCSOK ÉS JAVASLATOK.....	45
10. ÁPOLÁS ÉS TISZTÍTÁS.....	47
11. HIBAELHÁRÍTÁS.....	50
12. TERMÉKISMERTETŐ ADATLAP.....	54
13. TOVÁBBI MŰSZAKI INFORMÁCIÓ.....	55

GONDOLUNK ÖNRE

Köszönjük, hogy Electrolux terméket vásárolt. Ön olyan készülék tulajdonosa lett, mely mögött több évtizedes szakmai tapasztalat és innováció áll. Rendkívüli tudását és stílusos megjelenését az Ön igényei ihlették. Valahányszor csak használja, biztos lehet abban, hogy a benne foglalt tudás a siker garanciája. Köszöntjük az Electrolux világában!

Látogassa meg a weboldalunkat:



Kezelési tanácsok, kiadványok, hibaelhárító, szerviz információk:
www.electrolux.com/webselfservice



További előnyökért regisztrálja készülékét:
www.registerelectrolux.com



Kiegészítők, segédanyagok és eredeti alkatrészek vásárlása a készülékhez:
www.electrolux.com/shop

VÁSÁRLÓI TÁMOGATÁS ÉS SZERVIZ

Kizárólag eredeti alkatrészek használatát javasoljuk.

Ha készülékével a szervizhez fordul, legyenek kéznél az alábbi adatok: Típus, termékszám, sorozatszám.

Ezek az információk az adattáblán olvashatók.

 Figyelmeztetés - Biztonsági információk

 Általános információk és hasznos tanácsok

 Környezetvédelmi információk

A változtatások jogát fenntartjuk.

1. ⚠ BIZTONSÁGI INFORMÁCIÓK

Az üzembe helyezés és használat előtt gondosan olvassa el a mellékelt útmutatót. A gyártó nem vállal felelősséget a helytelen beszerelés vagy használat miatt keletkezett sérülésekért és károkért. Tartsa biztonságos és elérhető helyen az útmutatót, hogy szükség esetén mindig a rendelkezésére álljon.

1.1 Gyermek és fogyatékkal élő személyek biztonsága

- A készüléket 8 év feletti gyermekek és csökkent fizikai, értelmi vagy mentális képességű, illetve megfelelő tapasztalatok vagy ismeretek híján lévő személyek csak felügyelettel, vagy a készülék biztonságos használatára vonatkozó megfelelő tájékoztatás esetén használhatják.
- A 3-8 éves gyermekek, illetve a súlyos, komplex fogyatékkal élő személyek állandó felügyelet nélkül nem tartózkodhatnak a készülék közelében.
- 3 évesnél fiatalabb gyermekek kizárólag folyamatos felügyelet mellett tartózkodhatnak a készülék közelében.
- Ne hagyja, hogy gyermekek játsszanak a készülékkel.
- A mosószeret tartsa távol a gyermekektől.
- A gyermekeket és a háziállatokat tartsa távol a készüléktől, amikor az ajtaja nyitva van.
- Gyermekek felügyelet nélkül nem végezhetnek tisztítási vagy karbantartási tevékenységet a készüléken.

1.2 Általános biztonság

- A készüléket háztartási, illetve más hasonló felhasználási területekre szánták, mint például:
 - hétvégi házak, üzletek, irodák és egyéb munkahelyeken kialakított személyzeti konyhák;

- hotelek, motelek, szállások reggelivel és egyéb lakás céljára szolgáló ingatlanok esetén az ügyfelek számára.
- Ne változtassa meg a készülék műszaki jellemzőit.
- Az üzemi víznyomás (minimum és maximum) értékének 0.5 (0.05) / 8 (0.8) bar (MPa) között kell lennie.
- Soha ne lépje túl a megengedett legnagyobb töltetet (14 teríték).
- Ha a hálózati kábel megsérül, azt a gyártónak vagy a márkaszerviznek vagy más hasonlóan képzett személynek kell kicserélnie, nehogy veszélyhelyzet álljon elő.
- Lefelé fordítva helyezze a késeket és a hegyes evőeszközöket az evőeszközkosárba, vagy az élükkel lefele fordítva fektesse azokat az evőeszközfiókba.
- Tilos a készülék ajtaját felügyelet nélkül nyitva hagyni a véletlen rálépés elkerülése érdekében.
- Bármilyen karbantartás előtt kapcsolja ki a készüléket, és húzza ki a hálózati csatlakozódugót a csatlakozóaljzattól.
- A készülék tisztításához ne használjon nagy nyomású vízugarat és/vagy gőzt.
- Ügyeljen arra, hogy a készülék alsó részén levő szellőzőnyílásokat (ha vannak) ne zárja le szőnyeg vagy egyéb tárgy.
- A készülék vízhálózatra történő csatlakoztatásához használja a mellékelt, új tömlőkészletet. Régi tömlőkészlet nem használható fel újra.

2. BIZTONSÁGI UTASÍTÁSOK

2.1 Üzembe helyezés



FIGYELMEZTETÉS!

A készüléket csak képezített személy helyezheti üzembe.

- Távolítsa el az összes csomagolóanyagot.
- Ne helyezzen üzembe, és ne is használjon sérült készüléket.
- Biztonsági okokból ne használja a készüléket a bútorba való beépítés előtt.
- Tartsa be a készülékhez mellékelt üzembe helyezési útmutatóban foglaltakat.
- A készülék nehéz, ezért legyen körültekintő a mozgatásakor. Mindig

használjon munkavédelmi kesztyűt és zárt lábbelit.

- Ne helyezze üzembe a készüléket olyan helyen, ahol a hőmérséklet $0\text{ }^{\circ}\text{C}$ alatt van.
- A készüléket az üzembe helyezési követelményeknek megfelelő, biztonságos helyre telepítse.

2.2 Elektromos csatlakoztatás



FIGYELMEZTETÉS!

Tűz- és áramütésveszély.

- A készüléket kötelező földelni.
- Ellenőrizze, hogy az adattáblán szereplő adatok megfelelnek-e a helyi elektromos hálózat paramétereinek.
- Mindig megfelelően felszerelt, áramütés ellen védett aljzatot használjon.
- Ne használjon hálózati elosztókat és hosszabbító kábeleket.
- Ügyeljen a hálózati csatlakozódugó és a hálózati kábel épségére. Amennyiben a készülék hálózati vezetékét ki kell cserélni, a cserét márkaszervizünknel végeztesse el.
- Csak az üzembe helyezés befejezése után csatlakoztassa a hálózati csatlakozódugót a hálózati csatlakozóaljzatba. Ügyeljen arra, hogy a hálózati dugasz üzembe helyezés után is könnyen elérhető legyen.
- A készülék csatlakozásának bontására, soha ne a hálózati kábelnél fogva húzza ki a csatlakozódugót. A kábelt mindig a csatlakozódugónál fogva húzza ki.
- Ez a készülék 13 amperes hálózati csatlakozódugóval van felszerelve. Ha szükségessé válik a biztosíték cseréje a hálózati csatlakozódugóban, akkor egy 13 amperes ASTA (BS 1362) biztosítékra (Kizárólag az Egyesült Királyság és Írország).

2.3 Vízhálózatra csatlakoztatás

- Ügyeljen arra, hogy ne okozzon sérülést a vízcsöveknek.
- Mielőtt új vagy hosszabb idő óta nem használt csövekhez csatlakoztatja javítás vagy új eszköz (pl. vízóra stb.) felszerelése után a készüléket, addig

folyassa a vizet, amíg az teljesen ki nem tisztul.

- A készülék első használata közben és után ellenőrizze, hogy nem látható-e vízszivárgás.
- A befolyócső biztonsági szeleppel, valamint dupla bevonattal ellátott belső elektromos vezetékkel rendelkezik.

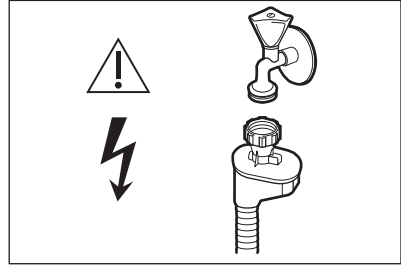

FIGYELMEZTETÉS!

Veszélyes feszültség.

- Ha a befolyócső megsérül, akkor azonnal zárja el a vízcsapot, majd húzza ki a csatlakozódugót a fali csatlakozóaljzattól. Forduljon a márkaszervizhez a befolyócső cseréje érdekében.

2.4 Használat

- Ne tegyen gyúlékony anyagot vagy gyúlékony anyaggal szennyezett tárgyat a készülékbe, annak közelébe, illetve annak tetejére.
- A mosogatógépben használt mosogatószerek veszélyesek. Kövesse a mosószer csomagolásán feltüntetett utasításokat.
- Ne igyon a készülékben lévő vízből, és ne játsszon vele.
- Az edényeket a mosogatógépből csak a mosogatóprogram lejártá után vegye ki. Egy kevés mosogatószer maradhat az edényeken.
- Ne üljön vagy álljon rá a készülék nyitott ajtajára.
- A készülékből forró gőz szabadulhat ki, ha az ajtót mosogatóprogram futása közben kinyitja.

2.5 Szerviz

- A készülék javítását bízza a márkaszervizre.

- Csak eredeti pótalkatrészeket használjon.

2.6 Ártalmatlanítás



FIGYELMEZTETÉS!

Sérülés- vagy fulladásveszély.

- Bontsa a készülék hálózati csatlakozását.
- Vágja le a hálózati tápkábelt, és helyezze a hulladékba.
- Szerelje le az ajtókilincset, hogy megakadályozza gyermekek és kedvenc állatok készülékben rekedését.

3. TERMÉKLEÍRÁS

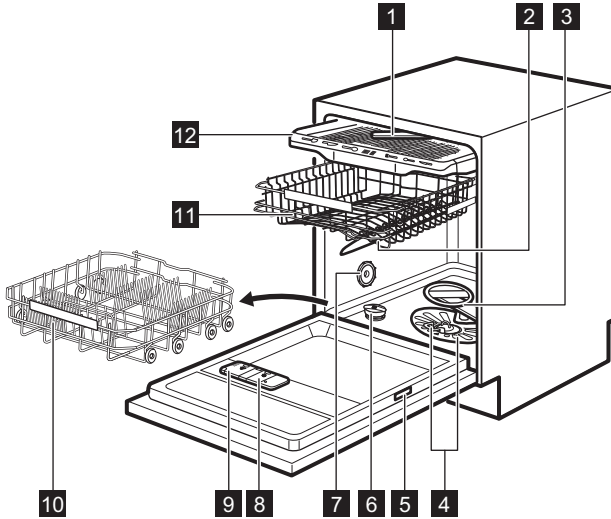

1 Mennyezeti szórókar

2 Felső szórókar

3 Alsó szórókar

4 Szűrők

5 Adattábla

6 Sótartály

7 Szellőzőnyílás

8 Öblítőszer-adagoló

9 Mosogatószer-adagoló

10 Alsó kosár

11 Felső kosár

12 Evőeszközfiók

3.1 Beam-on-Floor

A Beam-on-Floor fényjelzés a padlón, a készülék ajtaja alatt jelenik meg.

- Amikor a program elkezdődik, piros fényjelzés jelenik meg, és a program időtartama alatt bekapcsolva marad.
- Amikor a program befejeződött, zöld fényjelzés jelenik meg.
- Ha a készülék hibásan működik, a piros fény villog.



A készülék kikapcsolásakor kialszik a Beam-on-Floor funkció fénye.

- i** Amikor a szárítási fázis alatt az AirDry program bekapcsol, előfordulhat, hogy a padlón levő fényjelzés nem látható teljesen. A fázis befejeződésének ellenőrzését a kezelőpanel segítségével végezze el.

4. KEZELŐPANEL

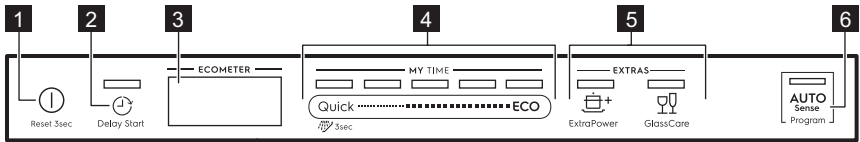

- 1** Be/Ki gomb
- 2** Delay Start gomb
- 3** Kijelzés
- 4** MY TIME választósáv
- 5** EXTRAS gombok
- 6** AUTO Sense gomb

4.1 Kijelzés

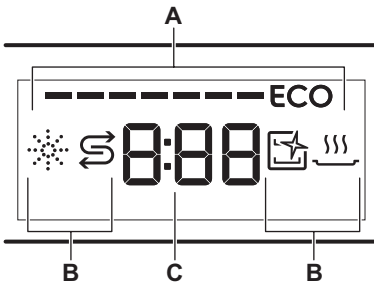

- A. ECOMETER
- B. Visszajelzők
- C. Időkijelzés

4.3 Visszajelzők



Visszajelzők	Leírás
	Öblítőszert visszajelző. Akkor világít, ha az öblítőszert adagolót fel kell tölteni. Lásd „Az első használat előtt” című részt.

4.2 ECOMETER



Az ECOMETER jelzi, hogy a programválasztás miként befolyásolja a víz- és energiafogyasztást. Minél több sáv világít, annál alacsonyabb a fogyasztás.

A **ECO** jelzi a leginkább környezetbarát programválasztást a normál szennyezettségű töltet esetén.

Visszajelzések	Leírás
	Só visszajelző. Akkor világít, ha a sótartályt fel kell tölteni. Lásd „Az első használat előtt” című részt.
	Machine Care visszajelző. Akkor világít, ha a készülék belsejének tisztítása szükséges a Machine Care programmal. Olvassa el az „Ápolás és tisztítás” című fejezetet.
	Szárítási fázis visszajelző. Akkor világít, ha szárítási fázissal rendelkező program van kiválasztva. Akkor villog, amikor a szárítási fázis működik. Lásd a „Programválasztás” című részt.

5. AZ ELSŐ HASZNÁLAT ELŐTT

1. Ellenőrizze, hogy a vízlágyító aktuális szintje megfelel-e a használt víz keménységének. Amennyiben nem, állítsa be a vízlágyító szintjét.
2. Töltse fel sótartályt.
3. Töltse fel az öblítőszer-adagolót.
4. Nyissa ki a vízcsapot.
5. A gyártási folyamat maradványainak eltávolításához indítsa el a Quick programot. Ne használjon mosogatószert, és ne töltsen meg a kosarakat.

Miután elindít egy programot, a készülék kb. 5 percen keresztül regenerálja a vízlágyítóban lévő gyantát. A mosogatósi fázis csak akkor kezdődik meg, amikor a fenti művelet véget ért. Ez a műveletsor rendszeres időközönként ismétlődik.

5.1 Sótartály



VIGYÁZAT!

Csak mosogatógépekhez készült durva só használjon. A finom só növeli a korrózió veszélyét.

A só a vízlágyítóban a gyanta regenerálására, valamint a napi használat során a megfelelő mosogatósi eredmény biztosítására szolgál.

A sótartály feltöltése

1. Csavarja le a sótartály kupakját az óramutató járásával ellenkező irányba.

2. Öntsön 1 liter vizet a sótartályba (csak az első alkalommal).
3. Töltse fel a sótartályt 1 kg speciális sóval (vagy amíg teljesen fel nem töltődik).

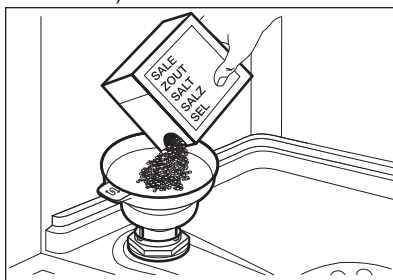

4. Óvatosan rázza meg a tölcserát a fogantyújánál, hogy a legutolsó szemcse is betöltődjön.
5. Távolítsa el a sótartály nyílása körül lévő sót.

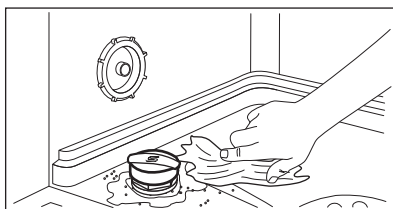

6. Csavarja vissza a kupakot az óramutató járásával megegyező irányban a sótartály bezárásához.

**VIGYÁZAT!**

Víz és só juthat ki a töltés során a sótartályból. Miután feltöltötte a sótartályt, azonnal indítsa el a mosogatóprogramot a korrózió megelőzése érdekében.

**VIGYÁZAT!**

Csak mosogatógépekhez készített öblítőszer használjon.

5.2 Hogyan töltjük fel az öblítőszer-adagolót?

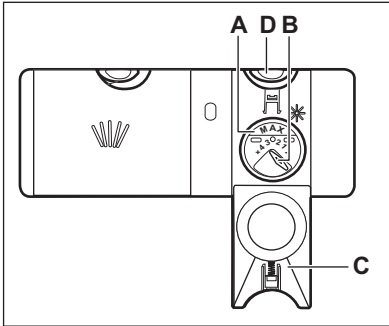

1. A kioldó gomb megnyomásával (D) nyissa ki a fedelet (C).
2. Töltse az öblítőszeret az adagolóba (A), a „max” jelzésig.
3. A kiömlött öblítőszer nedvszívó törlőkendővel távolítsa el, hogy a mosogatóprogram alatt megakadályozza a túlzott habképződést.
4. Zárja le a fedelet. Ellenőrizze, hogy reteszelt helyzetben van-e a kioldó gomb.





Elfordíthatja az adagolt mennyiség választókapcsolót (B) 1 (legkisebb mennyiség) és 4 vagy 6 (legnagyobb mennyiség) közötti állásokba.

6. PROGRAM KIVÁLASZTÁSA

6.1 MY TIME

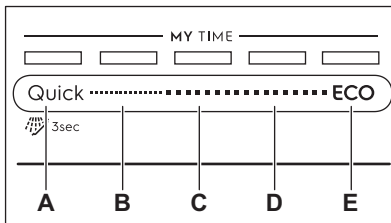
A MY TIME választósávvá beállíthatja a megfelelő mosogató ciklust, mely a program időtartamán alapul, és hosszúsága 30 perctől 4 óráig terjedhet.



- A. • A **Quick** a legrövidebb program (30min) a frissen és enyhén szennyezett edények mosogatásához.
-  A **Előöblítés (15min)** az ételmaradványok edényekről való leöblítésére alkalmas program. Megakadályozza, hogy a készülék belsejében kellemetlen szag alakuljon ki. Ehhez a

programhoz ne használjon mosogatószert.

- B. A **1h** program a frissen vagy enyhén rászáradt étellel szennyezett edények mosogatásához alkalmas.
- C. A **1h 30min** program normál mértékben szennyezett eszközök mosogatásához és szárításához alkalmas.
- D. A **2h 40min** program erősen szennyezett eszközök mosogatásához és szárításához alkalmas.
- E. Az **ECO** a leghosszabb program (4h), mely a leghatékonyabb víz- és energiafogyasztást kínálja a normál mértékben szennyezett edények és evőeszközök mosogatásához. Ezt a programot használják tesztprogramként a bevizsgáló intézetek.

6.2 EXTRAS

A programválasztást az igényeinek megfelelően állíthatja be a EXTRAS bekapcsolásával.

ExtraPower

 Az ExtraPower kiegészítő funkció javítja a beállított program mosogatási hatékonyságát. A kiegészítő funkció növeli a mosogatás hőmérsékletét és időtartamát.

GlassCare

 A GlassCare kiegészítő funkció speciális kezelésben részesíti a kényes tárgyakat. A kiegészítő funkció meggátolja a kiválasztott programnál a

mosogatási hőmérséklet gyors változásait, és lecsökkenti azt 45 °C értékre. Ez különösen az üvegedényeket óvja a sérüléstől.

6.3 AUTO Sense

A AUTO Sense program a töltet típusának megfelelő mosogatási ciklust automatikusan beállítja.

A készülék érzékeli a kosarakba helyezett edények szennyezettségét és mennyiségét. Beállítja a szükséges hőmérsékletet és a vízmennyiséget, illetve a program időtartamát.

6.4 Programáttekintés

Program	Töltet típusa	Szennye-zettség mér-téke	Programszakaszok	EXTRAS
Quick	<ul style="list-style-type: none"> Főzőedények Evőeszközök 	<ul style="list-style-type: none"> Friss 	<ul style="list-style-type: none"> Mosogatás 50 °C Közbenső öblítés Befejező öblítés 45 °C AirDry 	<ul style="list-style-type: none"> ExtraPower GlassCare
 Előöblítés	<ul style="list-style-type: none"> Mindenfajta töltet 	<ul style="list-style-type: none"> Minden szennye-zettségi fok 	<ul style="list-style-type: none"> Előmosogatás 	Az EXTRAS kiegészítő funkciók nem használhatók ezzel a programmal.
1h	<ul style="list-style-type: none"> Főzőedények Evőeszközök 	<ul style="list-style-type: none"> Friss Enyhén rászáradt 	<ul style="list-style-type: none"> Mosogatás 60 °C Közbenső öblítés Befejező öblítés 50 °C AirDry 	<ul style="list-style-type: none"> ExtraPower GlassCare
1h 30min	<ul style="list-style-type: none"> Főzőedények Evőeszközök Lábasok Serpenyők 	<ul style="list-style-type: none"> Normál Enyhén rászáradt 	<ul style="list-style-type: none"> Mosogatás 60 °C Közbenső öblítés Befejező öblítés 55 °C Szárítás AirDry 	<ul style="list-style-type: none"> ExtraPower GlassCare
2h 40min	<ul style="list-style-type: none"> Főzőedények Evőeszközök Lábasok Serpenyők 	<ul style="list-style-type: none"> Normál és erős Rászáradt 	<ul style="list-style-type: none"> Előmosogatás Mosogatás 60 °C Közbenső öblítés Befejező öblítés 60 °C Szárítás AirDry 	<ul style="list-style-type: none"> ExtraPower GlassCare

Program	Töltet típusa	Szennye- zetség mér- téke	Programszakaszok	EXTRAS
ECO	<ul style="list-style-type: none"> Főzőedények Evőeszközök Lábasok Serpenyők 	<ul style="list-style-type: none"> Normál Eryhén rászáradt 	<ul style="list-style-type: none"> Előmosogatás Mosogatás 50 °C Közbenső öblítés Befejező öblítés 55 °C Szárítás AirDry 	<ul style="list-style-type: none"> ExtraPower GlassCare
AUTO Sense	<ul style="list-style-type: none"> Főzőedények Evőeszközök Lábasok Serpenyők 	A program minden szennyezett-ségi foknak megfelelő be-állítást vá-lasszt.	<ul style="list-style-type: none"> Előmosogatás Mosogatás 50 - 60 °C Közbenső öblítés Befejező öblítés 60 °C Szárítás AirDry 	Az EXTRAS kie-gészítő funkciók nem használhatók ezzel a program-mal.
Machine Care	<ul style="list-style-type: none"> Edények nélkül 	A program a készülék bel-ső terének tisztítására szolgál.	<ul style="list-style-type: none"> Mosogatás 70 °C Közbenső öblítés Végso öblítés AirDry 	Az EXTRAS kie-gészítő funkciók nem használhatók ezzel a program-mal.

Fogyasztási értékek

Program 1)	Víz (liter)	Energiafogyasztás (kWh)	Időtartam (perc)
Quick	9.9 -12.1	0.56 - 0.69	30
Előöblítés	4.1 - 5.0	0.01 - 0.04	15
1h	10.4 - 12.7	0.83 - 0.96	60
1h 30min	10.3 - 12.6	0.96 - 1.09	90
2h 40min	9.8 - 12.0	1.05 - 1.18	160
ECO	10.5	0.832	240
AUTO Sense	8.7 - 12.0	0.75 - 1.18	120 - 170
Machine Care	8.9 - 10.9	0.60 - 0.72	60

¹⁾ A víz nyomása és hőmérséklete, a hálózati feszültség ingadozásai, a kiegészítő funkciók és az edények mennyisége módosíthatja az értékeket.

Tájékoztatás a bevizsgáló intézetek számára

Ha a teljesítmény-tesztek (pl. EN60436 szerinti) végrehajtására vonatkozó

információkra van szüksége, küldjön e-mailt a következő címre:

info.test@dishwasher-production.com

A kérésben szerepeljen a termék számkódja (termékszám), mely az adattáblán olvasható.

Minden egyéb, a mosogatógépet érintő kérdésben a készülékhez mellékelt szerviz kézikönyv nyújt útmutatást.

7. ALAPBEÁLLÍTÁSOK

A készülék személyre szabásához az egyéni igényeinek megfelelően módosíthatja az alapbeállításokat.

Szám	Készülék beállítások	Értékek	Leírás ¹⁾
1	Vízkeménység	1L és 10L szint között (alapértelmezés: 5L)	Állítsa be a vízlágyító szintjét a körzetében meglévő víz keménységnek megfelelően.
2	Öblítőszer hiányára figyelmeztető jelzés	On (alapértelmezett) Off	Be- vagy kikapcsolhatja az öblítőszer adagoló visszajelzőjét.
3	Befejezés jelzőhang	On Off (alapértelmezett)	A program futásának végét jelző hangjelzés be- vagy kikapcsolása.
4	Automata ajtónyitás	On (alapértelmezett) Off	A AirDry be- vagy kikapcsolása.
5	Nyomógomb hangok	On (alapértelmezett) Off	A billentyűhangok be- vagy kikapcsolása.
6	Utolsó programválasztás	On Off (alapértelmezett)	Az utoljára használt program és kiegészítő funkciók automatikus kiválasztásának be- vagy kikapcsolása.

¹⁾ További részletekért olvassa el a fejezet többi részét is.

Az alapbeállítás csak beállítási módban változtatható meg.

Amikor a készülék beállítás üzemmódban van, az ECOMETER sávjai jelenítik meg az elérhető beállításokat. Minden beállításnál az ECOMETER megfelelő sávja villog.

Az alapbeállítások táblázatban szereplő sorrendjével megegyezik az ECOMETER beállításainak sorrendje is:

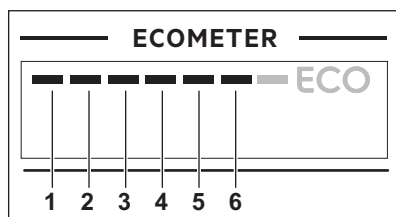

7.1 A vízlágyító

A vízlágyító a vezetékes vízben található ásványi anyagok eltávolítására szolgál, amelyek hátrányosan befolyásolnák a mosogatás eredményességét, valamint rongálnák a készüléket.

Annál keményebb a víz, minél többet tartalmaz ezekből az ásványi anyagokból. A vízkeménységet különböző mértékegységekkel mérik.

A vízlágyítót a lakóhelyén jellemző vízkeménységhez kell beállítani. A víz keménységét illetően a helyi vízművektől kaphat tájékoztatást. A jó mosogatási eredmény eléréséhez fontos a vízlágyító szintjének pontos beállítása.



A kemény víz lágyítása növeli a víz- és energiafogyasztást, valamint meghosszabbítja a program időtartamát. Minél magasabb a vízlágyító szintje, annál nagyobb a fogyasztás és hosszabb az időtartam.

Vízkeménység

Német keménységi fok (°dH)	Francia keménységi fok (°fH)	mmol/l	Clarke keménységi fok	Vízlágyító szintje
47 - 50	84 - 90	8.4 - 9.0	58 - 63	10
43 - 46	76 - 83	7.6 - 8.3	53 - 57	9
37 - 42	65 - 75	6.5 - 7.5	46 - 52	8
29 - 36	51 - 64	5.1 - 6.4	36 - 45	7
23 - 28	40 - 50	4.0 - 5.0	28 - 35	6
19 - 22	33 - 39	3.3 - 3.9	23 - 27	5 1)
15 - 18	26 - 32	2.6 - 3.2	18 - 22	4
11 - 14	19 - 25	1.9 - 2.5	13 - 17	3
4 - 10	7 - 18	0.7 - 1.8	5 - 12	2
<4	<7	<0.7	< 5	1 2)

1) Gyári beállítás.

2) Ezen a szinten ne használjon sót.

A használt mosogatószer típusától függetlenül állítsa be a megfelelő vízkeménységet, hogy a só feltöltés visszajelző bekapcsolva maradjon.



A sót tartalmazó kombinált mosogatószer-tabletták nem elég hatékonyak a kemény víz lágyításához.

7.2 Az öblítőszer-adagoló kiürülésére figyelmeztető jelzés

Az öblítőszer lehetővé teszi, hogy az edények folt- és csikmentesen száradjanak. Az öblítőszer adagolása a forró vizes öblítési fázis alatt automatikusan történik.

Ha az öblítőszer-adagoló kiürült, az öblítőszer-adagoló visszajelző világítani kezd, ami azt jelzi, hogy be kell tölteni öblítőszerrel. Amennyiben kizárólag kombinált mosogatószer-tablettákat használ, és a szárítási eredmények megfelelőek, az öblítőszer-adagoló feltöltésére figyelmeztető jelzés kikapcsolható. Azonban a legjobb szárítási eredmény érdekében mindig használjon öblítőszerrel.

Amennyiben öblítőszer nélkül használja a normál mosogatószert vagy a kombinált mosogatószer-tablettákat, kapcsolja be a figyelmeztetést, hogy az öblítőszer feltöltés visszajelzője aktív maradjon.

7.3 Befejezés jelzőhang

A program végének jelzésére beállíthat egy hangjelzést.

 Hangjelzések hallhatók akkor is, ha a készülék meghibásodik. Nincs lehetőség ezen jelzések kikapcsolására.

7.4 AirDry

A AirDry kiegészítő funkcióval jobb szárítási eredmény érhető el. A szárítási szakasz közben a készülék ajtaja automatikusan kinyílik, és nyitva marad.

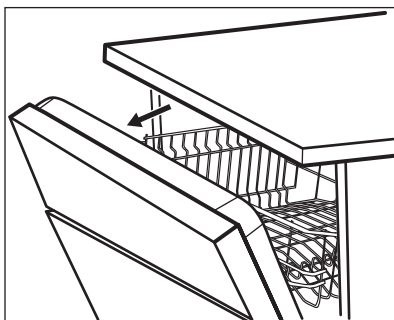

A AirDry kiegészítő funkció automatikusan bekapcsol minden program esetén, a Előöblítés kivételével.



VIGYÁZAT!

Az automatikus ajtónyitást követő 2 percen belül ne próbálja meg az ajtót becsukni. Ezzel kárt tehet a készülékben.



VIGYÁZAT!

Javasoljuk, hogy kapcsolja ki a AirDry kiegészítő funkciót, ha gyermekek férhetnek hozzá a készülékhez. Az ajtó automatikus kinyitása veszélyhelyzetet teremthet.



Amikor a AirDry nyitja ki az ajtót, előfordulhat, hogy a Beam-on-Floor nem látható teljesen. A program befejeződésének ellenőrzését a kezelőpanel szemrevételezésével végezze el.

7.5 Nyomógomb hang

A kezelőpanelen lévő gombok megnyomásakor kattánó hang hallható. Ez a hangjelzés kikapcsolható.

7.6 Utolsó programválasztás

Beállíthatja az utoljára használt program és kiegészítő funkciók automatikus kiválasztását.

A legutolsó program az, amelyik teljesen véget ért, és mentése megtörtént a készülék kikapcsolása előtt. Ezután az automatikusan lesz kiválasztva a készülék bekapcsolása után.

Amikor a legutolsó program kiválasztása le van tiltva, ECO az alapértelmezett program.

7.7 Beállítás üzemmód

Navigálás a beállítás üzemmódban

Beállítás üzemmódban a MY TIME választásáv segítségével lehet mozogni.

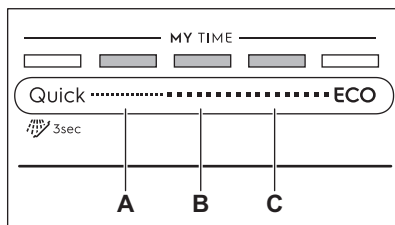

A. Előző gomb

B. OK gomb

C. Következő gomb

A Előző és Következő gombbal válthat az alapbeállítások között, illetve módosíthatja azok értékét.

Az **OK** gombbal lehet belépni a kiválasztott beállításba, és megerősíteni értékének módosítását.

Belépés a beállítás üzemmódba

A beállítás üzemmódba a program elindítása előtt lehet belépni. A program futása közben nem lehet belépni a beállítás üzemmódba.

A beállítás üzemmódba lépéshez tartsa nyomva egyszerre a Quick és **ECO** gombot kb. 3 másodpercig. A **Előző**, **OK** és **Következő** gombhoz társított visszajelzők világítani kezdenek.

Beállítás módosítása

Győződjön meg arról, hogy a készülék beállítás üzemmódban van.

1. A **Előző** vagy **Következő** gombok segítségével válassza ki az ECOMETER azon sávját, mely a kívánt beállításhoz tartozik.
 - Az ECOMETER kiválasztott beállításhoz tartozó sávja villog.

- A kijelző az aktuális beállítási értéket mutatja.
2. A beállításba lépéshez nyomja meg az **OK** gombot.
 - Az ECOMETER kiválasztott beállításhoz tartozó sávja világít. A többi sáv kialszik.
 - Az aktuális beállítási érték villog.
 3. Nyomja meg a **Előző** vagy **Következő** gombot az érték módosításához.
 4. A beállítás megerősítéséhez nyomja meg az **OK** gombot.
 - Az új beállítás mentése megtörtént.
 - A kijelző visszatér az alapbeállítások listához.
 5. Tartsa nyomva egyszerre a Quick és **ECO** gombot kb. 3 másodpercig a beállítás üzemmódból való kilépéshez.

A készülék visszatér programválasztás üzemmódba.

A tárolt beállításokat a készülék a következő módosításig tárolja.

8. NAPI HASZNÁLAT

1. Nyissa ki a vízcsapot.
2. Tartsa nyomva a ① gombot, amíg a készülék be nem kapcsol.
3. Töltse fel sótartályt, ha az üres.
4. Töltse fel az öblítőszer-adagolót, ha az üres.
5. Pakolja meg megfelelően a kosarakat.
6. Töltse be a mosogatószeret.
7. Válasszon ki és indítson el egy programot.
8. Zárja el a vízcsapot, amikor a program véget ér.

8.1 A mosogatószer használata

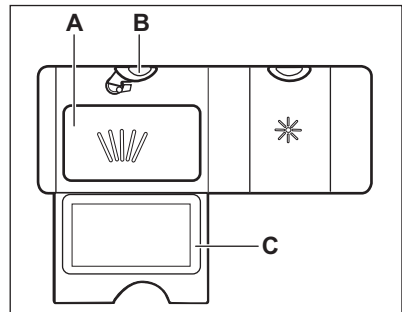

1. A kioldó gomb megnyomásával (**B**) nyissa ki a fedelet (**C**).
2. Tegye a mosogatószeret por vagy tablettá formájában az adagolóba (**A**).
3. Ha előmosogatási fázissal rendelkező mosogatóprogramot

használ, tegyen egy kevés mosogatószeret a készülék ajtajának belsejébe.

4. Zárja le a fedelet. Ellenőrizze, hogy reteszelt helyzetben van-e a kioldó gomb.

8.2 Program kiválasztása és elindítása a MY TIME választósáv segítségével

1. Húzza keresztül az ujját a MY TIME választósávon a megfelelő program kiválasztásához.
 - A kiválasztott program jelzőfénye világítani kezd.
 - Az ECOMETER jelzi a víz- és energiafogyasztás szintjét.
 - A kijelző a program időtartamát mutatja.
2. Szükség szerint kapcsolja be a megfelelő EXTRAS kiegészítő funkciót.
3. Csupja be a készülék ajtaját a program elindításához.

8.3 A Előöblítés program kiválasztása és elindítása

1. A  Előöblítés kiválasztásához tartsa nyomva 3 másodpercig a Quick gombot.
 - A gombhoz tartozó visszajelző világít.
 - Az ECOMETER nem világít.
 - A kijelző a program időtartamát mutatja.
2. Csupja be a készülék ajtaját a program elindításához.

8.4 Az EXTRAS funkció bekapcsolása

1. Válasszon egy programot a MY TIME választósáv segítségével.
2. Nyomja meg a bekapcsolandó kiegészítő funkcióhoz tartozó gombot.
 - A gombhoz társított jelzőfénye világítani kezd.
 - A kijelző a program frissített időtartamát mutatja.

- Az ECOMETER jelzi a víz- és energiafogyasztás frissített szintjét.

 Alapértelmezés szerint egy program elindítása előtt mindig be kell kapcsolni a megfelelő kiegészítő funkciókat. Ha az Utolsó programválasztás engedélyezett, a mentett kiegészítő funkciók automatikusan bekapcsolnak a programmal együtt.

 A kiegészítő funkciókat a program működése közben nem lehet be- vagy kikapcsolni.

 Nem minden kiegészítő funkció kombinálható egymással.

 A kiegészítő funkciók használata gyakran növeli a víz- és energiafogyasztást, valamint meghosszabbítja a program időtartamát.

8.5 Az AUTO Sense program elindítása

1. Nyomja meg a  gombot.
 - A gombhoz társított jelzőfénye világítani kezd.
 - A kijelző a program leghosszabb lehetséges időtartamát mutatja.

 A MY TIME és EXTRAS kiegészítő funkció nem használható ezzel a programmal.

2. Csupja be a készülék ajtaját a program elindításához. A készülék érzékeli a töltet típusát, és ennek megfelelő mosogatási ciklust állít be. A ciklus alatt az érzékelők többször bekapcsolnak, és a program kezdeti időtartama lerövidülhet.

8.6 A program indításának késleltetése

1. Válasszon ki egy programot.
2. Annyiszor nyomja meg a  gombot, amíg a kívánt késleltetés meg nem jelenik a kijelzőn (1 és 24 óra között). A gombhoz társított jelzőfény világítani kezd.
3. Csukja be a készülék ajtaját a visszaszámlálás elindításához. A visszaszámlálás alatt a késleltetési idő és a kiválasztott program nem módosítható.

Amikor a visszaszámlálás befejeződött, megkezdődik a program végrehajtása.

8.7 Visszaszámlálás alatt a késleltetett indítás leállítása

Tartsa nyomva 3 másodpercig a  gombot.

A készülék visszatér programválasztás üzemmódba.

-  Ha törli a késleltetett indítást, ismét ki kell választania a programot.

8.8 Futó program törlése

Tartsa nyomva 3 másodpercig a  gombot.

A készülék visszatér programválasztás üzemmódba.

-  Egy új mosogatóprogram elindítása előtt ellenőrizze, hogy van-e mosogatószer a mosogatószer-adagolóban.

8.9 Ajtónyitás a készülék működése közben

Ha kinyitja az ajtót egy program futása közben, a készülék leáll. Ez módosíthatja a program energiafogyasztását és időtartamát. Amikor ismét becsukja az ajtót, a készülék a megszakítási ponttól folytatja a működést.

-  Ha a szárítási fázis alatt 30 másodpercnél hosszabb időre kinyitja az ajtót, az éppen futó program kikapcsol. Ez nem történik meg, ha az ajtót az AirDry funkció nyitja ki.

8.10 Az Auto Off funkció

Ha a készülék nem végez tevékenységet, az energiafogyasztás csökkentése érdekében ez a funkció kikapcsolja a készüléket.

A funkció az alábbiak esetén lép automatikusan működésbe:

- Miután a program véget ért.
- 5 perccel azután, ha a program nem indult el.

8.11 Miután a program véget ért

Amikor a program befejeződött, a kijelző 0:00 értéket mutat.

Az Auto Off funkció automatikusan kikapcsolja a készüléket.

Minden gomb inaktív a be/ki gomb kivételével.

9. HASZNOS TANÁCSOK ÉS JAVASLATOK

9.1 Általános

Kövesse az alábbi ötleteket, melyek optimális tisztítási és szárítási eredményt biztosítanak a napi használat során, valamint segítséget nyújtanak a környezet megóvásában.

- Távolítsa el a nagyobb ételmaradványokat az edényekről.
- Az edényeket ne öblítse le kézzel előzetesen. Szükség szerint állítson

be előmosogatás szakasszal rendelkező programot.

- Mindig használja ki a kosarak teljes területét.
- Ügyeljen arra, hogy a kosarakban az edények ne érjenek egymáshoz, illetve ne fedjék le egymást. Kizárólag ebben az esetben képes a víz megfelelően elérni és elmosogatni az edényeket.

- A mosogatószert, öblítőszert és só-t használhatja különállóan, vagy használjon kombinált mosogatószertablettákat (pl.: „Mind az 1-ben”). Kövesse a termék csomagolásán látható utasításokat.
- Válassza ki a töltet típusának és a szennyeződés mértékének megfelelő programot. A leghatékonyabb víz- és energiafogyasztás az ECO programmal érhető el.

9.2 Só, öblítőszer és mosogatószer használata

- Kizárólag mosogatógéphez forgalmazott só-t, öblítőszert és mosogatószert használjon. Egyéb termékek károsodást okozhatnak a készülékben.
- Az olyan környéken, ahol a víz kemény vagy nagyon kemény, javasoljuk a sima mosogatószer (további hatóanyagokkal nem rendelkező por, gél, tableta), öblítőszer és só különálló használatát az optimális tisztítási és szárítási eredmény eléréséhez.
- Rövid programok során nem oldódnak fel teljesen a mosogatószer tabletták. A mosogatószer maradványok edényeken való lerakódásának megakadályozására hosszú programoknál használja a tablettákat.
- Ne használjon a szükségesnél több mosogatószert. További információkért olvassa el a mosogatószer csomagolásán található útmutatásokat.

9.3 Mit tegyek, ha szeretném abbahagyni a kombinált mosogatószer-tabletták használatát?

Külön mosogatószer, só és öblítőszer használatának megkezdése előtt végezze el az alábbi lépéseket:

1. Állítsa be a legmagasabb szintet a vízlágyítóban.
2. Ellenőrizze, hogy tele van-e a sótartály és az öblítőszer-adagoló.

3. Indítsa el a Quick programot. Ne töltsön be mosogatószert, és ne töltsön meg a kosarakat.
4. A program lefutása után állítsa be a vízlágyítót a lakhelyén levő vízkeménységnek megfelelően.
5. Állítsa be az adagolt öblítőszer mennyiségét.

9.4 Egy program indítása előtt

A kiválasztott program elindítása előtt győződjön meg az alábbiakról:

- A szűrők tiszták és megfelelően vannak elhelyezve.
- Szoros a sótartály kupakjának rögzítése.
- Nem tömődtek el a szűrőkarok.
- Van elegendő só és öblítőszer (ha nem kombinált mosogatószertablettákat használ).
- Megfelelő az edények elhelyezése a kosarakban.
- A kiválasztott program megfelel a töltet típusának és a szennyeződés mértékének.
- Megfelelő mennyiségű mosogatószert használ.

9.5 A kosarak megtöltése

- Kizárólag mosogatógépben tisztítható eszközöket helyezzen a készülékbe.
- Ne mosson fából, szaruból, alumíniumból, ónból és rézből készült darabokat a készülékben.
- Ne mosson a készülékben vizet felszívó darabokat (szivacsot, rongyot).
- Az edényekről távolítsa el a nagyobb ételmaradékokat.
- Mielőtt a készülékbe helyezné, áztassa be az odaégett maradványokat tartalmazó edényeket.
- Az üregek tárgyakat (pl. csészék, poharak és lábasok) nyílással lefelé tegye be.
- Ügyeljen arra, hogy a poharak ne érjenek egymáshoz.
- A könnyű darabokat helyezze a felső kosárba. Ügyeljen arra, hogy az eszközök ne mozdulhassanak el.
- Az evőeszközöket és a kisebb tárgyakat helyezze az evőeszközfiókba.

- A mosogatóprogram elindítása előtt győződjön meg arról, hogy a szűrőkarok szabadon mozoghatnak.

9.6 A kosarak kipakolása

1. Hagyja lehűlni az edényeket, mielőtt kipakolná a készülékből. A forró edények könnyebben megsérülnek.

10. ÁPOLÁS ÉS TISZTÍTÁS



FIGYELMEZTETÉS!

A Machine Care program futtatásától eltérő bármilyen karbantartás előtt kapcsolja ki a készüléket, és húzza ki a hálózati csatlakozódugót a csatlakozóaljzatból.



Az elszennyeződött szűrők és az eltömődött szűrőkarok rontják a mosogatás eredményességét. Rendszeresen ellenőrizze, és szükség esetén tisztítsa meg azokat.

10.1 Machine Care

A Machine Care programmal hatékonyan megtisztíthatja a készülék belsejét. A program eltávolítja a vízkövet és a zsírlerakódásokat is.

Amikor a készülék azt érzékeli, hogy tisztítás szükséges, a  visszajelző világitani kezd. Indítsa el a Machine Care programot a készülék belsejének tisztításához.

A Machine Care program mentése



A Machine Care program elindítása előtt tisztítsa meg a szűrőket és szűrőkarokat.



1. Használjon kifejezetten mosogatógépekhez tervezett vízkőoldót vagy tisztítószeret. Kövesse a termék csomagolásán látható utasításokat. Ne tegyen edényeket a kosarakba.

2. Először az alsó kosarat, majd a felső kosarat ürítse ki.



A program befejezése után még víz maradhat a készülék belső felületein.

2. Tartsa egyszerre lenyomva a + és **AUTO**_{Sense} gombot kb. 3 másodpercig.

Az  és  visszajelző villog. A kijelzőn a program időtartama látható.

3. Csukja be a készülék ajtaját a program elindításához.

Amikor a program befejeződik, az  visszajelző kialszik.

10.2 Belső tisztítás

- Egy puha, nedves ronggyal gondosan tisztítsa meg a készüléket, beleértve az ajtó gumi tömítését.
- Ne használjon súrolószert, éles eszközt, erős vegyszert, fémszivacsot vagy oldószereket.
- A készülék hatékonyságának megőrzése érdekében legalább kéthavonta egyszer használjon mosogatógépekhez kifejlesztett speciális tisztítószeret. Gondosan kövesse a termék csomagolásán található útmutatásokat.
- Az optimális tisztítás érdekében indítsa el a Machine Care programot.

10.3 Külső tisztítás

- A készüléket puha, nedves ruhával tisztítsa.
- Csak semleges tisztítószeret használjon.
- Ne használjon súrolószert, súrolószivacsot vagy oldószereket.

10.4 A szűrők tisztítása

A szűrőrendszer 3 részegységből áll.

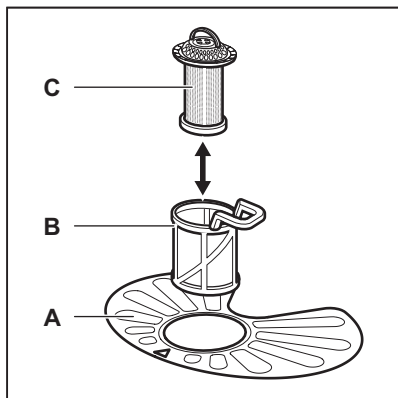

1. Az óramutató járásával ellentétesen fordítsa el a (B) szűrőt, és vegye ki.

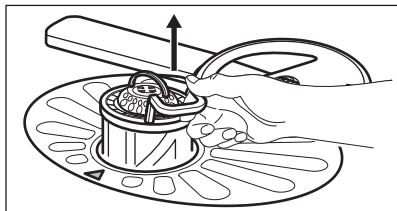
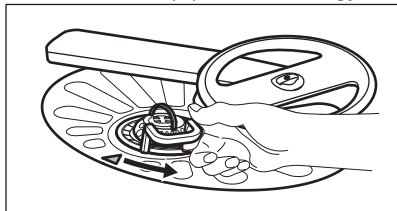

2. Húzza ki a (C) szűrőt a (B) szűrőből.
3. Vegye ki a lapos szűrőt (A).

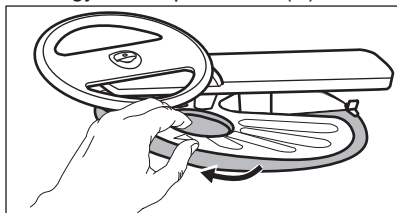

4. Vízrel tisztítsa meg a szűrőket.

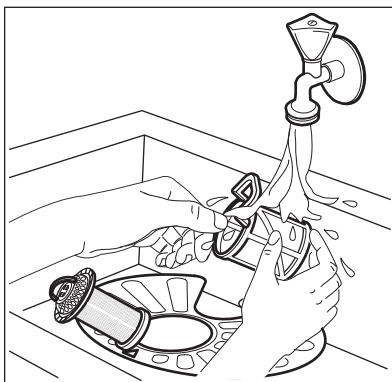

5. Győződjön meg arról, hogy nincs ételmaradvány vagy egyéb szennyeződés a vízgyűjtőben vagy annak széle körül.
6. Tegye vissza a lapos szűrőt (A) a helyére. Ügyeljen arra, hogy megfelelően helyezkedjen el a két vezetősín alatt.

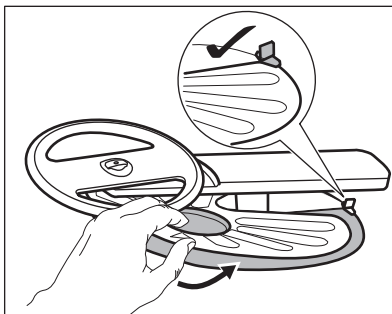

7. Szerelje vissza a szűrőket (B) és (C).
8. Tegye vissza a szűrőt (B) a lapos szűrőbe (A). Az óramutató járásával megegyező irányban forgassa, amíg nem rögzül.

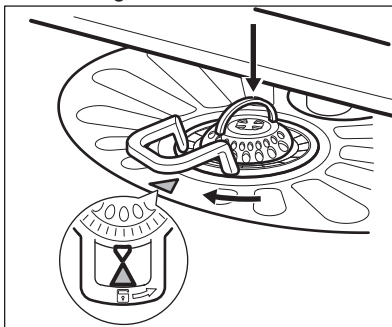

**VIGYÁZAT!**

A szűrők helytelen pozíciója nem kielégítő mosogatási eredményt okoz, és a készüléket is károsítja.

10.5 Az alsó szórókar tisztítása

Az alsó szórókar rendszeres tisztítását javasoljuk, így elkerülhető, hogy az ételmaradványok eltömítsék a kar furatait.

Az eltömődött furatok miatt előfordulhat, hogy a mosogatás eredménye nem lesz megfelelő.

1. Húzza fel az alsó szórókart az eltávolításhoz.

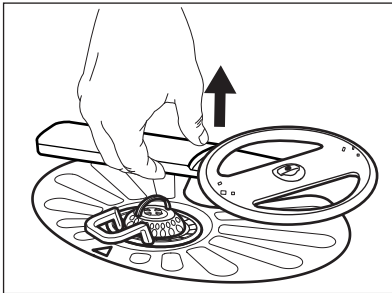

2. Tisztítsa meg a szórókart folyó víz alatt. Egy hegyes végű eszközzel, például fogvájóval távolítsa el a szennyeződést a furatokból.

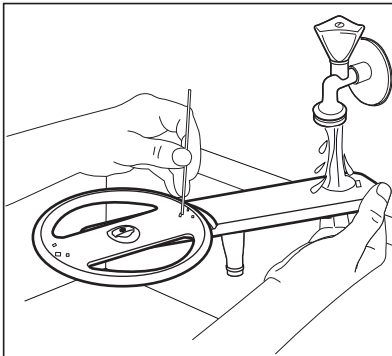

3. Visszahelyezéshez nyomja le a szórókart a helyére.

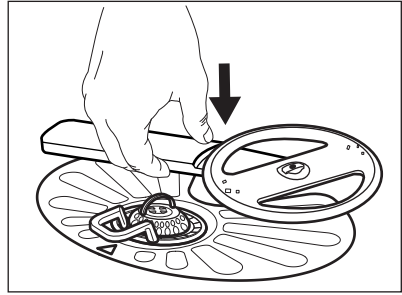
**10.6 A mennyezeti szórókar tisztítása**

A mennyezeti szórókar rendszeres tisztítását javasoljuk, így elkerülhető, hogy az ételmaradványok eltömítsék a kar furatait. Az eltömődött furatok miatt előfordulhat, hogy a mosogatás eredménye nem lesz megfelelő.

A mennyezeti szórókar a készülék belsejének mennyezetén található. A szórókar (C) a vízbevezető vezetékre (A) van szerelve a rögzítőgyűrű (B) segítségével.

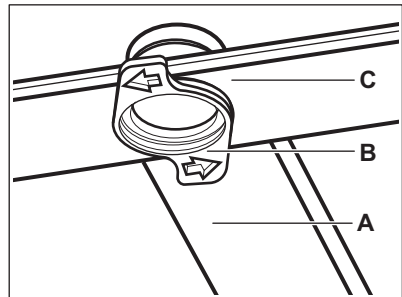

1. Oldja fel az evőeszközfiók csúszósínjeinek oldalain levő ütközőket, majd húzza ki a fiókot.

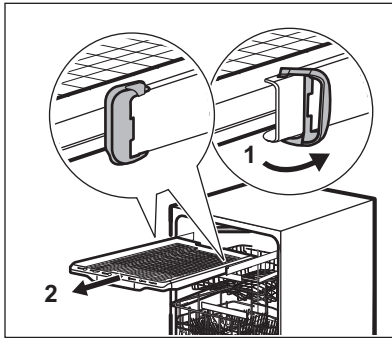

2. Helyezze a felső kosarat a legalsó szintre, hogy a szórókarhoz könnyebben hozzáférjen.
3. Fordítsa el a rögzítőgyűrűt (B) az óramutató járásával ellentétes irányba, majd húzza le a szórókart (C) a vízbevezető vezetékéről (A) való leszereléshez.
4. Tisztítsa meg a szórókart folyó víz alatt. Egy hegyes végű eszközzel, például fogvájóval távolítsa el a szennyeződést a furatokból. Folyassa át a vizet a furatokon, hogy kimossa azokból a szennyeződést.

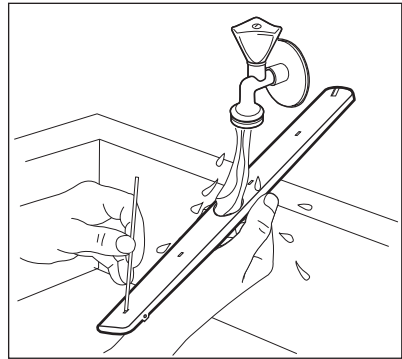

5. A szórókar (C) visszaszereléséhez helyezze a rögzítőgyűrűt (B) a szórókarba, és az óramutató járásával megegyező irányba való elforgatással rögzítse a vízbevezető vezetékhez (A). A rögzítőgyűrűt ütközésig csavarja be.
6. Helyezze az evőeszközfókokat a csúszósínekre, majd zárja le az ütközőket.

11. HIBAELHÁRÍTÁS



FIGYELMEZTETÉS!

A készülék szakszerűtlen javítása veszélyt jelenthet a felhasználó számára.





Minden javítást képzett szakembernek kell elvégeznie.

Az előforduló hibák többsége anélkül megoldható, hogy a márkaszervizhez kellene fordulni.

Az esetleges problémákat lásd a lenti táblázatban.

Bizonyos meghibásodások esetén a kijelzőn egy riasztási kód látható.

Meghibásodás és riasztási kód	Lehetséges ok és megoldás
Nem lehet bekapcsolni a készüléket.	<ul style="list-style-type: none"> • Ügyeljen arra, hogy a hálózati vezeték csatlakoztatva legyen a hálózati aljzatba. • Ellenőrizze, hogy nem oldott-e ki valamelyik biztosíték a biztosítékdozban.

Meghibásodás és riasztási kód	Lehetséges ok és megoldás
A program nem indul el.	<ul style="list-style-type: none"> • Ellenőrizze, hogy a készülék ajtaja be van-e csukva. • Ha időkésleltetés van beállítva, törölje azt, vagy várja meg a visszaszámlálás befejeződését. • A készülék regenerálja a vízlágyítóban lévő gyantát. A művelet időtartama kb. 5 perc.
A készülék nem tölt be vizet. A kijelzőn a következő látható:  vagy  .	<ul style="list-style-type: none"> • Ellenőrizze, hogy nyitva van-e a vízcsap. • Ellenőrizze, hogy a hálózati víznyomás nem túl alacsony-e. Ezzel kapcsolatban kérjen tájékoztatást a helyi vízműtől. • Ellenőrizze, hogy a vízcsap nincs-e eltömődve. • Ellenőrizze, hogy a vízbefolyó-tömlőben található szűrő nincs-e eltömődve. • Ellenőrizze, hogy a vízbefolyó-tömlő nincs-e megcsavarodva vagy megtörve.
A készülék nem engedi ki a vizet. A kijelzőn  jelenik meg.	<ul style="list-style-type: none"> • Ellenőrizze, hogy a szifon nincs-e eltömődve. • Ellenőrizze, hogy a kifolyócsőben található szűrő nincs-e eltömődve. • Ellenőrizze, hogy a belső szűrőrendszer nincs-e eltömődve. • Ellenőrizze, hogy a kifolyócső nincs-e megcsavarodva vagy megtörve.
A kifolyásgátló bekapcsolt. A kijelzőn  jelenik meg.	<ul style="list-style-type: none"> • Zárja el a vízcsapot, és forduljon a márkaszervizhez.
A készülék működés közben többször leáll, majd elindul.	<ul style="list-style-type: none"> • Ez normális. Ez optimális tisztítást és energiatakarékos működést eredményez.
A program túl hosszú ideig működik.	<ul style="list-style-type: none"> • Ha késleltetett indítás van beállítva, törölje azt, vagy várja meg a visszaszámlálás befejeződését. • Ezen kiegészítő funkciók növelhetik a program időtartamát.
A kijelzőn a hátralevő idő értéke növekszik, és majdnem a program befejezéséig tartó időre ugrik.	<ul style="list-style-type: none"> • Ez nem hiba. A készülék megfelelően üzemel.
A készülék ajtajából enyhe szivárgás észlelhető.	<ul style="list-style-type: none"> • A készülék szintezése nem megfelelő. A vízszintbe állításhoz lazítsa vagy húzza meg az állítható lábakat (ha vannak). • A készülék ajtaja nem központosan áll az üstön. Állítson a hátsó lábon (ha van).
Nehéz becsukni a készülék ajtaját.	<ul style="list-style-type: none"> • A készülék szintezése nem megfelelő. A vízszintbe állításhoz lazítsa vagy húzza meg az állítható lábakat (ha vannak). • Az edények és evőeszközök egyes részei kiállnak a kosarakból.

Meghibásodás és riasztási kód	Lehetséges ok és megoldás
Csörgő/kopogó zaj hallatszik a készülék belsejéből.	<ul style="list-style-type: none"> Az edények és evőeszközök elhelyezése nem megfelelő a kosarakban. Lásd a kosár megpakolására vonatkozó ismertetőt. Ellenőrizze, hogy a szórókarok szabadon mozognak-e.
A hálózati megszakító a készülék miatt leold.	<ul style="list-style-type: none"> A hálózati megszakító terhelhetősége (amperszáma) nem elegendő az összes háztartási készülék egyszerre történő üzemeltetéséhez. Ellenőrizze a konnektor terhelhetőségét (amperszámát) és a megszakító kapacitását, és kapcsolja ki a használatban levő készülékek egyikét. Belső elektromos hiba a készülékben. Vegye fel a kapcsolatot egy márkaszervizzel.

Miután ellenőrizte a készüléket, kapcsolja azt ki, majd kapcsolja be újra. Ha a probléma ismét jelentkezik, akkor forduljon a márkaszervizhez.

A táblázatban nem található riasztási kódokkal kapcsolatban forduljon a márkaszervizhez.

11.1 A mosogatás és a szárítás eredménye nem kielégítő

Jelenség	Lehetséges ok és megoldás
A mosogatás eredménye nem kielégítő.	<ul style="list-style-type: none"> Olvassa el a „Napi használat” és a „Hasznos tanácsok és javaslatok” c. fejezetet, valamint a kosár megtöltésére vonatkozó útmutatót. Használjon intenzívebb mosogatóprogramot. Kapcsolja be az ExtraPower kiegészítő funkciót a kiválasztott program mosogatási hatékonyságának növeléséhez. Tisztítsa meg a szórókar-fúvókákat és a szűrőt. Olvassa el az „Ápolás és tisztítás” című fejezetet.
A szárítás eredménye nem kielégítő.	<ul style="list-style-type: none"> Az elmosogatott tárgyakat túl hosszú ideig hagyta a zárt készülékben. Kapcsolja be a AirDry kiegészítő funkciót az ajtó automatikus kinyitásának beállításához és a szárítási hatékonyság növeléséhez. Nincs a készülékben öblítőszer, vagy nem elegendő az adagolt öblítőszer mennyisége. Töltse fel az öblítőszer-adagolót, vagy állítsa az öblítőszer szintjét magasabb fokozatra. Lehet, hogy az öblítőszer minősége az oka. Javasoljuk, hogy mindig használjon öblítőszert, kombinált mosogatószer-tabletták használatakor is. Szükséges lehet a műanyag evőeszközök és edények törölközővel való szárítása. A programnak nincs szárítási szakasza. Lásd a „Programok áttekintése” c. fejezetet.

Jelenség	Lehetséges ok és megoldás
Fehéres csíkok vagy kékes réteg látható a poharakon és edényeken.	<ul style="list-style-type: none"> • Túl nagy volt az adagolt öblítőszer mennyisége. Alacsonyabb szintre állítsa be az öblítőszer szintjét. • Túl sok volt a mosogatószer.
Szennyeződések és cseppnyomok vannak a poharakon és edényeken.	<ul style="list-style-type: none"> • Nem elegendő az adagolt öblítőszer mennyisége. Állítsa magasabbra az öblítőszer szintjét. • Lehet, hogy az öblítőszer minősége az oka.
A készülék belseje nedves.	<ul style="list-style-type: none"> • Ez nem hibajelenség. A légnedvesség lecsapódik a készülék belső felületein.
Szokatlan habképződés mosogatózás közben.	<ul style="list-style-type: none"> • Csak mosogatógéphez készült, speciális mosogatószert használjon. • Szivárog az öblítőszer-adagoló. Vegye fel a kapcsolatot egy márkaszervizzel.
Rozsdafoltok láthatók az evőeszközökön.	<ul style="list-style-type: none"> • Túl sok a só a mosogatóhoz használt vízben. Lásd „A vízlágyító” c. fejezetet. • Ezüst és rozsdamentes evőeszközöket helyezett egymás mellé. Ne helyezzen egymáshoz közel ezüst és rozsdamentes tárgyakat.
Mosogatószer marad a program végén a mosogatószer-adagolóban.	<ul style="list-style-type: none"> • A mosogatószer-tabletta beragadt az adagolóba, és ezért nem teljesen mosta ki a víz. • A víz nem tudja kimosni a mosogatószert az adagolóból. Ellenőrizze, hogy a szűrőkarok nincsenek eltömődve. • Ellenőrizze, hogy a kosarakba helyezett eszközök nem akadályozzák-e a mosogatószer-adagoló fedelének kinyitását.
A készülék belsejében kellemetlen szag érzelhető.	<ul style="list-style-type: none"> • Lásd a „Belső tisztítás” című szakaszt. • Indítsa el a Machine Care programot vízkötelenítő vagy a mosogatógépekhez tervezett tisztítószer használatával.
Vízkölerakódás látható az evőeszközökön, az üstön és az ajtó belsején.	<ul style="list-style-type: none"> • A só szintje alacsony; ellenőrizze a feltöltés visszajelzőt. • Laza a sótartály kupakjának rögzítése. • A csapvíz kemény. Lásd „A vízlágyító” c. fejezetet. • A só használata és a vízlágyító regenerálása akkor is szükséges, ha kombinált tablettát használ. Lásd „A vízlágyító” c. fejezetet. • Indítsa el a Machine Care programot a mosogatógépekhez tervezett vízköoldó használatával. • Amennyiben továbbra is vízkőmaradványokat észlel, erre a célra készült speciális készüléktisztító szerrel tisztítsa meg a készüléket. • Próbáljon ki másik mosogatószert. • Forduljon a mosogatószer gyártójának ügyfélszolgálatához.

Jelenség	Lehetséges ok és megoldás
Az edények fénytelennek váltak, elszíneződtek vagy sérültek.	<ul style="list-style-type: none"> Ellenőrizze, hogy kizárólag mosogatógépben tisztítható tárgyakat helyezett-e a készülékbe. Óvatosan végezze a kosarakba való be- és kipakolást. Lásd a kosár megpakolására vonatkozó ismertetőt. A kényes darabokat helyezze a felső kosárba. Kapcsolja be a GlassCare kiegészítő funkciót, hogy speciális kezelést biztosítson az üvegedények és egyéb kényes tárgyak számára.



A lehetséges okok megismerésére nézze meg „Az első használat előtt”, a „Napi használat” vagy a „Hasznos tanácsok és javaslatok” című fejezetet.

12. TERMÉKISMERTETŐ ADATLAP

Védjegy	Electrolux
Modell	EEM48320L 911536428
Előírt kapacitás (szabványos terítékben kifejezve)	14
Energiahatékonysági osztály	A+++
kWh/év energiafogyasztás, amely 280 hideg víztöltésű, normál tisztítási cikluson és az alacsony villamosenergia-fogyasztású üzemmódokon alapul. A tényleges energiafogyasztás a készülék üzemeltetési módjától függ. A tényleges energiafogyasztás a készülék üzemeltetési módjától függ.	237
Szabványos tisztítási ciklus energiafogyasztása (kWh)	0.832
Energiafogyasztás kikapcsolt üzemmódban (W)	0.50
Energiafogyasztás bekapcsolva hagyott üzemmódban (W)	5.0
liter/év vízfogyasztás, amely 280 normál tisztítási cikluson alapul. A tényleges vízfogyasztás a készülék üzemeltetési módjától függ.	2940
Szárítóhatékonysági osztály a G-től (legkevésbé hatékony) A-ig (leghatékonyabb) terjedő skálán	A

Az „alprogramként” megjelölt normál tisztítási ciklus az a normál tisztítási ciklus, amelyre a címkén és az adatlapon található tájékoztatás vonatkozik. Ez a program átlagosan szennyezett konyhai edények tisztítására alkalmas, valamint hogy az energia- és a vízfogyasztás együttes figyelembevétele esetén ez a leghatékonyabb program. "Eco" programként van jelölve.	ECO
Programidő normál tisztítási ciklus esetén (min)	240
A bekapcsolva hagyott üzemmód időtartama (min)	1
Akusztikus zajkibocsátás (db(A) re 1pW)	44
Beépíthető I/N	Igen

13. TOVÁBBI MŰSZAKI INFORMÁCIÓ

Méreték	Szélesség / magasság / mélység (mm)	596 / 818 - 898 / 550
Elektromos csatlakoztatás ¹⁾	Feszültség (V)	220 - 240
	Frekvencia (Hz)	50
Hálózati víznyomás	Min. / max. bar (MPa)	0.5 (0.05) / 8 (0.8)
Vízellátás	Hidegvíz vagy melegvíz ²⁾	maximum 60 °C

¹⁾ A további értékeket lásd az adattáblán.

²⁾ Ha a melegvíz alternatív energiaforrásból származik (pl. napelemek), akkor az energiafogyasztás csökkentése érdekében használja a melegvíz-vezetékét.

14. KÖRNYEZETVÉDELMI TUDNIVALÓK

A  következő jelzéssel ellátott anyagokat hasznosítsa újra. Újrahasznosításhoz tegye a megfelelő konténerekbe a csomagolást. Járuljon hozzá környezetünk és egészségünk védelméhez, és hasznosítsa újra az elektromos és elektronikus hulladékot. A

 tiltó szimbólummal ellátott készüléket ne dobja a háztartási hulladék közé. Juttassa el a készüléket a helyi újrahasznosító telepre, vagy lépjen kapcsolatba a hulladékkezelésért felelős hivatallal.

www.electrolux.com/shop



156936380-A-302019

