

▶ T9DEC68S

BG Ръководство за употреба  
Барабанна сушилня

# USER MANUAL



**AEG**

## СЪДЪРЖАНИЕ

1. ИНФОРМАЦИЯ ЗА БЕЗОПАСНОСТ.....	3
2. ИНСТРУКЦИИ ЗА БЕЗОПАСНОСТ.....	6
3. ОПИСАНИЕ НА ПРОДУКТА.....	9
4. КОНТРОЛЕН ПАНЕЛ.....	10
5. ПРОГРАМА.....	11
6. ОПЦИИ.....	15
7. ПРЕДИ ПЪРВОНАЧАЛНА УПОТРЕБА.....	16
8. ВСЕКИДНЕВНА УПОТРЕБА.....	17
9. ПРЕПОРЪКИ И СЪВЕТИ.....	20
10. ГРИЖИ И ПОЧИСТВАНЕ.....	21
11. ОТСТРАНЯВАНЕ НА НЕИЗПРАВНОСТИ.....	24
12. ТЕХНИЧЕСКИ ДАННИ.....	27
13. АКЕСОАРИ.....	29
14. КРАТКО РЪКОВОДСТВО.....	31
15. ИНФОРМАЦИЯ ЗА ПРОДУКТА ВЪВ ВРЪЗКА С РЕГЛАМЕНТ НА ЕС 1369/2017.....	32
16. ОПАЗВАНЕ НА ОКОЛНАТА СРЕДА.....	34

## ЗА ОТЛИЧНИ РЕЗУЛТАТИ

Благодарим Ви, че избрахте продукт на AEG. Ние го създадохме, за да Ви предоставим безупречна експлоатация в продължение на много години, с иновативни технологии, които правят живота по-лесен – функции, които не можете да откриете при обикновените уреди. Моля, отделете няколко минути за четене, за да извлечете най-доброто.

Посетете нашия уебсайт за:



Вижте полезни съвети за употреба, брошури, отстраняване на неизправности, информация за сервиз и ремонт:

[www.aeg.com/support](http://www.aeg.com/support)



Регистрирайте Вашия продукт за по-добро обслужване:

[www.registreaeg.com](http://www.registreaeg.com)



Купете аксесоари, консумативи и оригинални резервни части за Вашия уред:

[www.aeg.com/shop](http://www.aeg.com/shop)

## ОБСЛУЖВАНЕ НА КЛИЕНТИ

Винаги използвайте оригинални резервни части.

Когато се свързвате с нашия оторизиран отдел „Обслужване“, трябва да имате под ръка следната информация: Модел, PNC, сериен номер. Информацията може да бъде открита на табелката с основни данни

 Предупреждение / Внимание—Информация за безопасност

 Обща информация и съвети

 Информация за околната среда

Запазваме си правото на изменения.

## 1. ИНФОРМАЦИЯ ЗА БЕЗОПАСНОСТ

Преди да започнете инсталиране и експлоатация на този уред, прочетете внимателно предоставените инструкции. Производителят не е отговорен за наранявания или повреди в резултат на неправилна инсталация или употреба. Винаги дръжте инструкциите на безопасно и лесно достъпно място за справка в бъдеще.



– Прочетете доставените инструкции.



**Внимание:** Опасност от пожар/запалими материали.

Уредът съдържа запалим газ, пропан (R290), газ с високо ниво на екологична съвместимост. Уредът трябва да е разположен далеч от източници на запалване. Внимавайте да не причините повреда на хладилната верига със съдържание на пропан.

### 1.1 Безопасност за децата и хората с ограничени способности



**ВНИМАНИЕ!**

Риск от задушаване, нараняване или трайно увреждане.

- Този уред може да бъде използван от деца над 8-годишна възраст, както и от лица с намалени физически, сетивни и умствени възможности или от лица без опит и познания, само ако те са под наблюдение или бъдат инструктирани относно безопасната употреба на уреда и разбират възможните рискове.
- Деца между 3- и 8-годишна възраст и хора с тежки или комплексни увреждания трябва да се държат далеч от уреда, освен ако не са под постоянно наблюдение.

- Деца под 3-годишна възраст трябва да се държат далеч от уреда, освен ако не са под постоянно наблюдение.
- Не позволявайте на деца да си играят с уреда.
- Дръжте всички опаковки далече от деца и изхвърлете опаковките по местните правила.
- Пазете препаратите далеч от деца.
- Пазете децата и домашните любимци далеч от уреда, когато вратата е отворена.
- Ако уредът има устройство за детска безопасност, то трябва да се активира.
- Деца не трябва да извършват почистване или поддръжка на уреда, когато са без надзор.

## 1.2 Основна безопасност

- Не променяйте предназначението на уреда.
- Ако барабанната сушилня се постави върху горната част на пералната машина, използвайте набора за надстройване. Наборът за надстройване, предоставен от упълномощен представител, може да бъде използван само с уреда, посочен в инструкциите, които са предоставени с принадлежността. Прочетете внимателно преди инсталиране (вж. в брошурата за Инсталиране).
- Уредът може да се инсталира като свободностоящ или под кухненския плот като спазвате съответното разстояние (вж. в брошурата за Инсталиране).
- Не инсталирайте уреда зад врата, която се заключва, плъзгаща се врата или врата с панти в срещуположната на уреда страна, които биха възпрепятствали пълното отваряне на уреда.
- Вентилационният отвор в основата не бива да бъде покриван от килим или други постелки за под.
- **ПРЕДУПРЕЖДЕНИЕ:** Уредът не трябва да е захранван чрез външно превключващо устройство като таймер или да е свързан към електрическа

верига, която постоянно се включва и изключва от устройство.

- Включете захранващия щепсел към контакта само в края на инсталационния процес. Уверете се, че щепселът на захранването е достъпен след инсталирането.
- Погрижете се да осигурите добра вентилация в помещението, в което е инсталиран уредът, за да избегнете обратен поток на газове в помещението от уреди, които горят други газове или горива, включително открит огън.
- **ВНИМАНИЕ:** Не монтирайте уреда в помещение без въздушен обмен.  
Уредът съдържа запалим газ, пропан (R290), газ с високо ниво на екологична съвместимост. Уредът трябва да е разположен далеч от източници на запалване. Внимавайте да не причините повреда на хладилната верига със съдържание на пропан.
- **ВНИМАНИЕ:** Дръжте вентилационните отвори в корпуса на уреда или във вградената структура, без да са възпрепятствани.
- **ВНИМАНИЕ:** Не повреждайте охладителната верига.
- Ако захранващият кабел е повреден, той трябва да се смени от производителя, негов оторизиран сервизен център или квалифицирано лице, за да се избегне опасност.
- Не превишавайте обема на максимално зареждане от 8,0 kg (вижте глава „Таблица с програми“).
- Не използвайте уреда, ако съдовете са замърсени с индустриални химикали.
- Избършете праха или остатъците от опаковането, които са се натрупали около уреда.
- Не използвайте уреда без филтър. Почиствайте филтъра за влакна преди и след всяка употреба.
- Не сушете неизпрани дрехи в сушилнята.
- Тъкани, които са били замърсени с вещества като мазнина за готвене, ацетон, алкохол, бензин,

- керосин, препарати за премахване на петна, терпентин, восък и препарати за премахване на восък, трябва да се изперат с гореща вода и перилен препарат, преди да се изсушат в сушилня.
- Предмети като порест каучук (латексова пяна), шапчици за душ, водонепроницаеми тъкани, артикули с гумена основа и дрехи или възглавници, снабдени с подложки от порест каучук, не трябва да се сушат в сушилня.
  - Омекотители на тъкани или подобни препарати трябва да се използват само според предписанията на производителя.
  - Премахнете всички предмети от прането, които могат да причинят запалване, като запалки или кибрити.
  - **ПРЕДУПРЕЖДЕНИЕ:** Никога не спирайте барабанната сушилня преди края на цикъла на сушене, освен ако няма да извадите бързо всички дрехи и след това ги прострете така, че топлината да се разпръсне.
  - Преди извършване на поддръжка на уреда, изключете го и извадете щепсела от контакта.

## 2. ИНСТРУКЦИИ ЗА БЕЗОПАСНОСТ

### 2.1 Монтаж



Внимание: Опасност от пожар/ запалими материали.

- Махнете всички опаковки.
- Не монтирайте и не използвайте повреден уред.
- Следвайте инструкциите за инсталиране, приложени към уреда.
- Не монтирайте уреда в помещение без въздушен обмен  
Уредът съдържа запалим газ, пропан (R290), газ с високо ниво на екологична съвместимост. Уредът трябва да е разположен далеч от източници на запалване.  
Внимавайте да не причините
- повреда на хладилната верига със съдържание на пропан.
- Винаги внимавайте, когато местите уреда, тъй като е тежък. Винаги използвайте предпазни ръкавици и затворени обувки.
- Не монтирайте уреда на места, където температурата може да е под 5°C или по-висока от 35°C.
- Подът, където ще се монтира уредът, трябва да е равен, стабилен, устойчив на топлина и чист.
- Уверете се, че има циркулация на въздух между уреда и пода.
- Винаги дръжте уреда вертикално, докато го местите.
- Задната част на уреда трябва да бъде поставена до стената.

- Когато уредът е поставен в постоянното си положение, проверете дали е напълно нивелиран с помощта на нивелир. Ако не е, наместете крачетата.

## 2.2 Електрическо свързване



### ВНИМАНИЕ!

Риск от пожар или токов удар.

- Свържете кабела за захранването към контакта единствено в края на инсталацията. Уверете се, че щепселът за захранване е достъпен след инсталирането.
- **ПРЕДУПРЕЖДЕНИЕ:** Този уред е предназначен за монтаж / свързване към заземителна връзка в сградата.
- Уверете се, че параметрите на табелката с технически данни са съвместими с електрическите данни на захранващата мрежа.
- Винаги използвайте правилно монтиран контакт със защита от токов удар.
- Не използвайте разклонители или адаптери с много входове.
- Не издърпвайте захранващия кабел, за да изключите уреда. Винаги издърпвайте щепсела на захранването.
- Не пипайте захранващия кабел или щепсела с мокри ръце.

## 2.3 Употреба



### ВНИМАНИЕ!

Опасност от нараняване, токов удар, пожар, изгаряне или повреда на уреда.



**Внимание:** Опасност от пожар/ запалими материали. Уредът съдържа запалим газ, пропан (R290), газ с високо ниво на екологична съвместимост. Уредът трябва да е разположен далеч от източници на запалване. Внимавайте да не причините повреда на хладилната верига със съдържание на пропан.

- Този уред е предназначен само за домашна (на закрито) употреба.
- Не сушете повредените (скъсани, изтъркани) дрехи, които имат подплата или пълнеж.
- Ако прането е изпрано с препарат за отстраняване на петна, пуснете допълнителен цикъл на изплакване преди да стартирате цикъла на сушене.
- Сушете само тъкани, които са подходящи за сушене в уреда. Следвайте инструкцията за почистване на етикета на всяка дреха.
- Не пийте и не пригответе храна с кондензираната вода/ дестилираната вода. Може да причини здравословни проблеми на хора и домашни животни.
- Не съядайте и не стъпвайте върху отворената врата на уреда.
- Не сушете капещи мокри дрехи в уреда.

## 2.4 Вътрешно осветление



### ВНИМАНИЕ!

Опасност от нараняване.

- Видимо излъчване от светодиоди, не гледайте директно в лъча.
- За подмяна на вградената лампичка се обърнете към оторизиран сервизен център.

## 2.5 Грижи и почистване



### ВНИМАНИЕ!

Опасност от нараняване или повреда на уреда.



**Внимание:** Опасност от пожар/ запалими материали. Уредът съдържа запалим газ, пропан (R290), газ с високо ниво на екологична съвместимост. Уредът трябва да е разположен далеч от източници на запалване. Внимавайте да не причините повреда на хладилната верига със съдържание на пропан.

- Не използвайте водоструйка или пара, за да почистите уреда.
- Почистете уреда с мокра и мека кърпа. Използвайте само неутрални

препарати. Не използвайте абразивни продукти, грапави, почистващи кърпи, разтворители или метални предмети.

- Бъдете внимателни при почистване на уреда, за да предотвратите повреда на системата за охлаждане.

## 2.6 Компресор



### ВНИМАНИЕ!

Опасност от повреда в уреда.

- Компресорът и неговите системи в барабанната сушилня са заредени със специален препарат, който не съдържа флоро-хлоро-хидроводород. Системата трябва да стои изправена. Увреждането на системата може да предизвика теч.

## 2.7 Обслужване

- За поправка на уреда се свържете с оторизирания сервизен център.
- Използвайте само оригинални резервни части.
- Относно лампата(ите) вътре в този продукт и резервните лампи, продавани отделно: Тези лампи са предназначени да издържат на екстремни физически условия в домакински уреди, като температура, вибрации, влажност

или са предназначени да сигнализируют информация за работното състояние на уреда. Те не са предназначени за използване в други приложения и не са подходящи за осветяване на помещения в домакинството.

## 2.8 Изхвърляне



### ВНИМАНИЕ!

Риск от нараняване или задушаване.



Внимание: Опасност от пожар/опасност от материална повреда и повреда на уреда.

- Изключете уреда от електрозахранването и водоподаването.
- Извадете захранващия ел. кабел в близост до уреда и го изхвърлете.
- Уредът съдържа запалим газ (R290). Свържете се с общинските власти за информация за това как да изхвърлите уреда правилно.
- Премахнете дръжката на вратичката, за да предотвратите заклещването на деца или домашни любимци в барабана.
- Изхвърлете уреда в съответствие с местните изисквания за изхвърляне на "Отпадъци от електрическо и електронно оборудване (ОЕЕО)".



### 3. ОПИСАНИЕ НА ПРОДУКТА

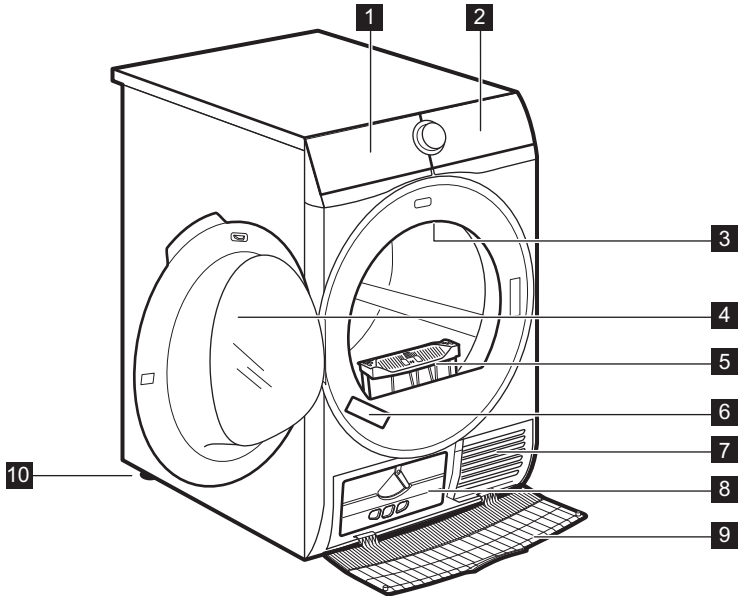

- |                                     |                                    |
|-------------------------------------|------------------------------------|
| <b>1</b> Водосъдържател             | <b>7</b> Отвори за въздушния поток |
| <b>2</b> Контролен панел            | <b>8</b> Капак на кондензатора     |
| <b>3</b> Вътрешно осветление        | <b>9</b> Капак на топлообменника   |
| <b>4</b> Вратичка на уреда          | <b>10</b> Регулируеми крачета      |
| <b>5</b> Филтр                      |                                    |
| <b>6</b> Табелка с технически данни |                                    |

**i** За по-лесно зареждане на прането или по-лесен монтаж, вратичката може да се обръща (вижте отделната листовка).

## 4. КОНТРОЛЕН ПАНЕЛ

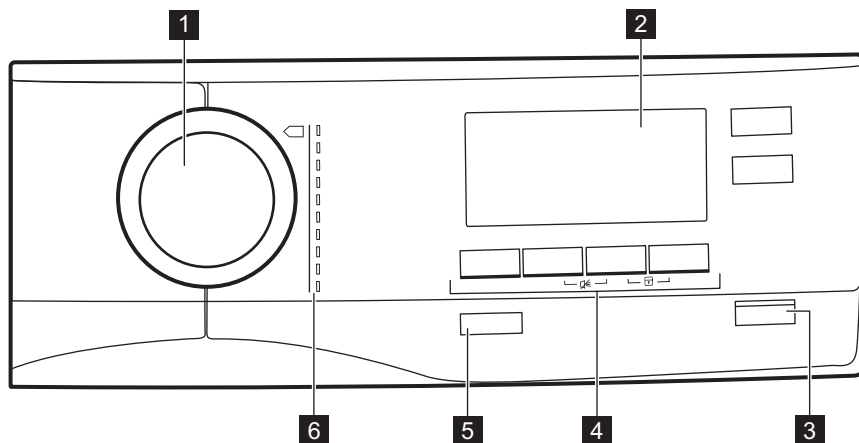





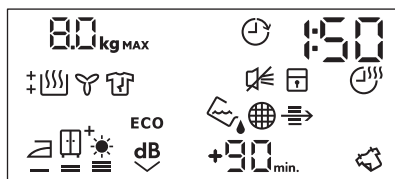





- 1** Програматор
- 2** Екран
- 3** ▶|| бутон Старт/Пауза
- 4** опции
- 5** ⏻ Вкл. / Изкл. бутон с *auto-off* функция
- 6** Програми

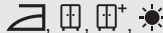







### 4.1 Дисплей























Символ на екрана	Описание на символите
80 kg MAX	максимално зареждане
⏻	вкл. опция за отложен старт
30' . 20h	избор на отложен старт (30min-20h)
1 : 50	показание на времетраенето на цикъла
🔇	изкл. звънец

Символ на екрана	Описание на символите
	вкл. защита за деца
	вкл. опция време на сушене
10' - 2 : 00	избор на продължителност на сушене (10min-2h)
	индикатор: <i>източете контейнера за вода</i>
	индикатор: <i>почистете филтъра</i>
	индикатор: <i>проверете кондензатора</i>
	опция за ниво на сушене на пране: Гладене, За прибиране, За прибиране +, Екстра
ECO	опция <b>ECO</b> е включена
	опция Тих режим е включена
	опция Освежаване е включена
+30 <sub>min.</sub> , +60 <sub>min.</sub> , +90 <sub>min.</sub>	удължаване на началната фаза Дълга против намачкване : +30 минути, +60 минути, +90 минути)
	индикатор: <i>фаза на сушене</i>
	индикатор: <i>фаза хладен</i>
	индикатор: <i>фаза на защита против намачкване</i>

## 5. ПРОГРАМА



Програма	Зарежда- не 1)	Свойства / Фабрична маркировка 2)
 3) Памук Есо	8,0 кг	Цикъл за използване за сушене на памучни дрехи с ниво на сухота „памук за прибиране“, с максимално енергоспестяване. / 
 Памук	8,0 кг	Цикълът, определен за сушене на памучни тъкани от различен размер. / 
 Синтетика	3,5 кг	Синтетични и смесени тъкани. / 
 Екстра бързо смесена XL	6 кг	Комбинация от дрехи от памук, смес от памук и синтетика и синтетични влакна. / 

Програма	Зареждане 1)	Свойства / Фабрична маркировка 2)
 Вълна 	1 кг	<p>Вълнени тъкани. Деликатно изсушаване на изпрани на ръка вълнени тъкани. Отстранете незабавно дрехите, когато програмата свърши.</p> <div data-bbox="538 284 916 528" style="border: 1px solid black; padding: 5px; text-align: center;">   <p><b>WOOL HAND WASH SAFE</b></p> </div> <p>Цикълът на сушене на вълнени тъкани с тази машина е одобрен от Woolmark Company за сушене на вълнени дрехи, обозначени с „ръчно пране“, при условие че дрехите се сушат съобразно с инструкциите, предоставени от производителя на тази перална машина. Вижте етикета на дрехата и други инструкции за пране. M2001 Символът Woolmark е знак за сертифициране в много държави.</p>
 Коприна 	1 кг	<p>Леко сушене на изпрани на ръка копринени тъкани.</p>   
 Спално бельо XL	4,5 кг	<p>Максимално три комплекта спално бельо, единият от които може да е с двоен размер.</p>   
 Пухенки	2 кг	<p>Якета с перушина и пух, също и със синтетичен пълнеж и технически лицев плат. Сушете със затворени ципове.</p>   
 на открито	2 кг	<p>За изсушаване на външни дрехи, технически, спортни, водоустойчиви и "дишащи" якета, двуслойни якета със сваляща се подплата или вътрешна изолация. Подходящо за сушене в барабанна сушилня.</p>   

Програма	Зареждане 1)	Свойства / Фабрична маркировка 2)
 Хигиена	3 кг	Изсушава и дезинфекцира Вашите дрехи и други артикули, като поддържа температурата над 60°C през цялото време, премахва 99,9% от бактериите и вирусите <sup>4)</sup> . /  Забележка: Този цикъл трябва да се използва само за мокри дрехи. Не е подходящо за деликатни дрехи.









1) Максималното тегло се отнася за сухи дрехи.











2) За знака на фабричната маркировка вижте глава *ВСЕКИДНЕВНА УПОТРЕБА: Подготовка на прането*.

3)  Памук ECO в комбинация с избора за *прибиране в гардероба*  Степен на изсушаване е „стандартната програма за памук“ съгласно Регламент на Комисията ЕС № 392/2012. Подходяща е за сушене на нормално мокро памучно пране и е най-ефективна от гледна точка на консумацията на енергия за сушене на мокро памучно пране.

4) Тествано за *Candida albicans*, MS2 Bacteriophage и *Escherichia coli* във външен тест, извършен от Swissatest Testmaterialien AG през 2021 г. (Тестов доклад No 20212038).

## 5.1 Програма и съвместимост на опциите





Програма 1)	Опции				
	 Степен на изсушаване	 Тих режим	 Без гънки	 Освежаване	 Време за сушене
 Памук Eco					
 Памук	   				
 Синтетика	  				
 Екстра бързо смесена XL	 				
 Вълна 					 2)
 Коприна 					
 Спално бельо XL	  				

Опции					
Програма <sup>1)</sup>	 Степен на изсушаване	 Тих режим	 Без гънки	 Освежаване	 Време за сушене
 Пухенки					
 на открито					
 Хигиена					

1) Освен програмата, можете да зададете една или повече опции едновременно.

2) Вижте глава „ОПЦИИ“: Време за сушене на Вълна програма

## 5.2 Стойности на потребление

Програма	Центрофугиране при/остатъчна влажност	Време на сушене <sup>1)</sup>	Консумация на електроенергия <sup>2)</sup>
Памук <b>Есо</b> 8,0 kg			
 <i>шкаф сух</i>	1400 rpm / 50%	150 min	1,25 kWh
	1000 rpm / 60%	175 min	1,47 kWh
Памук 8,0 kg			
 <i>Гладене</i>	1400 rpm / 50%	110 min	0,85 kWh
	1000 rpm / 60%	125 min	1,05 kWh
Памук <b>Есо</b> 4,0 kg			
 <i>шкаф сух</i>	1400 rpm / 50%	90 min	0,70 kWh
	1000 rpm / 60%	105 min	0,83 kWh
Синтетика 3,5 kg			
 <i>шкаф сух</i>	1200 rpm / 40%	65 min	0,47 kWh
	800 rpm / 50%	85 min	0,65 kWh



1) За частично зареждане времето за цикъла е по-кратко и уредът използва по-малко енергия.



2) Неправилната температура на околната среда и/или лошо центрофугираното пране може да удължи времето на цикъла и да увеличи консумацията на енергия.



## 6. ОПЦИИ

### 6.1 Степен на изсушаване

Тази опция помага за постигане на желаната степен на сушене. Опции за избор:

Степен  =  – готовност за гладене **сухо за гладене**.

Степен  =  – готовност за прибиране – **сухо за прибиране** – опцията по подразбиране, свързана с програмата.

Степен  =  – готовност за прибиране **сухо за прибиране +**.

Степен  =  – готовност за прибиране – **съвсем сухо**.

### 6.2 Тих режим

Уредът работи при ниски нива на шум, без това да се отразява на качеството на изсушаване. Уредът работи бавно с по-дълго време на цикъла.

### 6.3 ECO

Тази опция е включена по подразбиране при всички програми.

Консумацията на енергия е на минималното ниво.

### 6.4 Без гънки

Удължава до 120 мин. фазата против намачкване (30 минути) в края на цикъла на сушене. След фазата на сушене, за да предпази от намачкване, барабана се върти от време на време. Прането може да се извади по време на фазата против намачкване.

### 6.5 Освежаване

За освежаване на тъкани, които са били прибрани. Максималното количество пране не може да надвишава 1 кг.

### 6.6 Време за сушене

За памук, синтетика и смесено пране. Позволява на потребителя да зададе време за сушене от минимум 10 мин. до максимум 2 часа (на стъпки по 10 мин.). Когато тази опция е зададена на максимум, индикаторът за зареждане изчезва.



Цикълът продължава колкото е зададеното време на сушене, независимо от количеството пране и сухотата му.

#### ПРЕПОРЪКА ЗА ВРЕМЕ ЗА СУШЕНЕ

10 – 20 мин. действие само с хладен въздух (без топъл).

20 – 40 мин. допълнително сушене за подобряване на сухотата, след предишен цикъл на сушене.

>40 мин. пълно сушене на малко количество пране до 4 кг., добре центрофугирано (>1200 об./мин.).

### 6.7 Време за сушене на програма Вълна

Опцията, приложима за програмата Вълна за настройване на окончателното ниво на сушене за повече или по-малко сушене.



### 6.8 Отложен старт



Позволява отлагане на стартирането на програма за изсушаване от минимум 30 минути до максимум 20 часа.

1. Изберете програмата за сушене и опциите.
2. Докосвайте бутон  Отложен старт многократно.

Времето за отлагане е на дисплея (напр. 12h ако програмата ще започне след 12 часа.)

3. За да активирате опцията  Отложен старт, докоснете бутона  Старт/Пауза.

Времето за стартиране на дисплея се намалява.

## 6.9 Сирена

Прозвучава звуков сигнал при:

- края на цикъла
- началото и края на фазата против намачкване

Опцията за сирена е винаги включена по подразбиране. Можете да използвате тази опция, за да активирате или да деактивирате звука.

## 7. ПРЕДИ ПЪРВОНАЧАЛНА УПОТРЕБА

-  Транспортните болтове се отстраняват автоматично при първото активиране на сушилнята. Възможно е да чуете шум.

### За отключване на транспортните болтове:

1. Включете уреда.
  2. Изберете която и да е програма.
  3. Натиснете бутона „Старт/пауза“.
- Барабанът започва да се върти. Бравите на задните барабани се деактивират автоматично.

### Преди да използвате уреда за сушене на дрехи:

- Почистете барабана на сушилнята с навлажнена кърпа.
- Започнете 1-часова програма с влажно пране.

-  При започване на цикъла на сушене (първите 3 – 5 минути) нивото на шума може да е малко по-високо. Това е заради стартирането на компресора. Това е нормално за уреди с компресор, като хладилници или фризери.

### 7.1 Необичайна миризма

Уредът е плътно опакован.

След разопаковането на продукта можете да усетите необичайна

миризма. Това е нормално за чисто нови продукти.

Уредът е изграден от няколко различни вида материал, които всички заедно могат да генерират необичайна миризма.

С течение на времето, след няколко цикъла на сушене, необичайната миризма постепенно изчезва.

### 7.2 Шумове

-  По време на цикъла на сушене могат да се чуят различни шумове. Те са напълно нормални оперативни звуци.

#### Работен компресор.

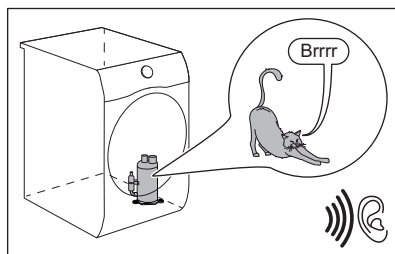

**Въртящ се барабан.**



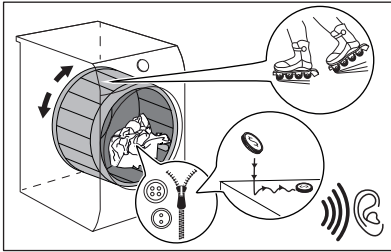

Работещи вентилатори.

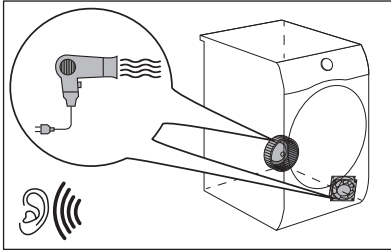

Работна помпа и прехвърляне на конденз в резервоара.

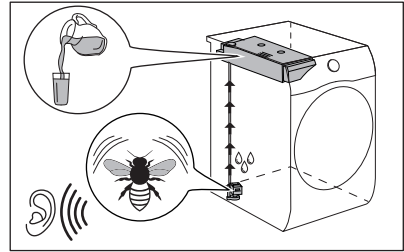

## 8. ВСЕКИДНЕВНА УПОТРЕБА





### 8.1 Подготовка на прането



Много често дрехите след цикъла на измиване се месят и се заплитат напълно. Сушенето на смесените и заплетени дрехи е неефективно. За да се осигури правилен въздушен поток и равномерно изсушаване, се препоръчва да разклащате и зареждате една по една дрехите в сушилнята.

За да осигурите правилния процес на сушене:

- Закопчайте циповете.
- Закопчайте коланите и пликовете на юрганите.
- Не сушете връзки или панделки развързани (напр. връзки на престилки). Завържете ги преди началото на програмата.
- Извадете всички предмети от джобовете.
- Обърнете наопаки дрехи с вътрешен слой от памук. Памучният слой трябва да гледа навън.
- Винаги задавайте подходяща програма за типа пране.
- Не поставяйте заедно светли и тъмни дрехи.
- Използвайте подходяща програма за памук, пуловери и плетива, за да намалите намачкването.
- Не надвишавайте максималното количество, описано в главата Програми, или показано на дисплея.
- Сушете само пране, подходящо за барабанно сушене. Вижте етикета върху всяка дреха.
- Не сушете големи и малки артикули заедно. Малките артикули може да се заклеят в големите и да останат мокри.
- Разклатете големите дрехи, тъкани, преди да ги поставите в сушилнята. Това е за да се избягват влажните места вътре в плата след цикъла на сушене.

Етикет	Описание
	Прането е подходящо за сушене в сушилня.
	Прането е подходящо за сушене в сушилня на високи температури.
	Прането е подходящо за сушене в сушилня само на ниски температури.
	Прането не е подходящо за сушене в сушилня.

## 8.2 Зареждане на прането



### ПРЕДУПРЕЖДЕНИЕ!

Уверете се, че между вратичката на уреда и гуменото уплътнение няма затиснато пране.

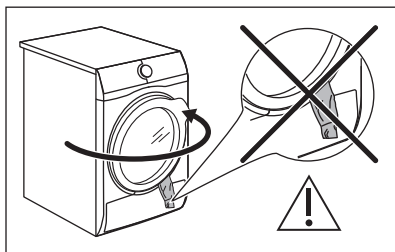

1. Отворете вратичката на уреда с дърпане.
2. Заредете прането дреха по дреха.
3. Затворете вратата на уреда.

## 8.3 Включване на уреда

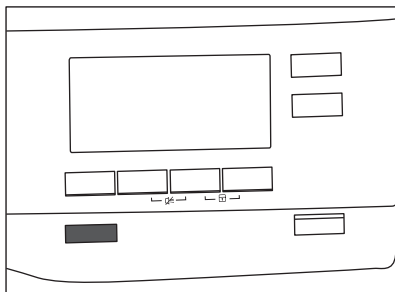



За да включите уреда:

Натиснете бутона  Вкл. / Изкл..  
Ако уредът е включен, някои индикатори се появяват на дисплея.

## 8.4 auto-off функция

За да се намали потреблението на енергия, функцията auto-off изключва автоматично уреда:

- ако сензорният бутон  Старт/ Пауза не е бил докоснат в рамките на 5 минути.
- 5 минути след края на цикъла.

Натиснете бутона  Вкл. / Изкл. за включване на уреда.

Ако уредът е включен, някои индикации се появяват на дисплея.

## 8.5 Настройване на програмата

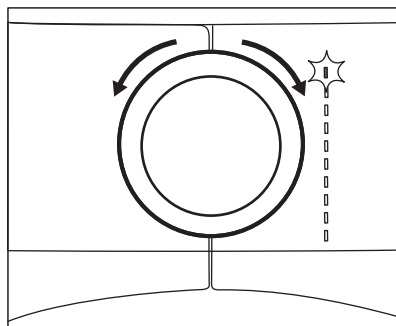

Използвайте бутона за програми, за да зададете програмата.  
На дисплея се появява приблизителната продължителност на програмата.



Реалното време за сушене ще зависи от вида зареждане (количество и състав), температурата в помещението и влажността на прането след фазата на центрофугиране.

## 8.6 Опции

Заедно с програмата, на която може да зададете 1 или повече специални опции.

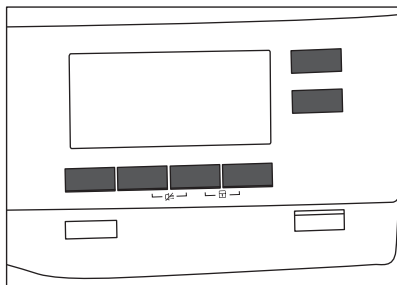

За да активирате или деактивирате дадена опция, докоснете съответния бутон или комбинация от два бутона. символът ѝ се появява на дисплея или светодиодът над съответния бутон светва.

## 8.7 Опция "Защита за деца"

Заклучването за деца може да се активира, за да попречи на деца да си играят с уреда. Опцията „Защита за деца“ заключва всички сензорни бутона и бутона за програмата (тази опция не заключва бутона **1** Вкл. / Изкл.).

Можете да активирате опцията за защита за деца:

- преди да докоснете бутона **▶||** **Старт/Пауза**, уредът няма да може да стартира
- след като докоснете бутона **▶||** **Старт/Пауза**, програмите и опциите вече не са налични.

## Активиране на опцията за защита за деца:

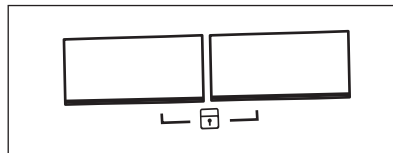

1. Включете сушилнята.
2. Изберете 1 от наличните програми.
3. Докоснете и задръжте 2 бутона по едно и също време.

На дисплея се появява символът **1**.

4. За да деактивирате заключването за деца, отново докоснете горните бутона, докато символът изчезне.

## 8.8 Стартиране на програма

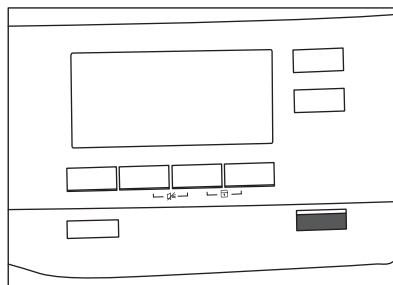

За стартиране на програмата:

Докоснете бутона **▶||** **Старт/Пауза**. Уредът стартира, а светодиодът над бутона спира да мига и остава да свети.

## 8.9 Смяна на програма

За да смените дадена програма:

1. Натиснете бутона **1** Вкл. / Изкл. за изключване на уреда.
2. Натиснете отново бутона **1** Вкл. / Изкл. за включване на уреда.
3. Задайте нова програма.

## 8.10 Край на програмата

- i** Почистете филтъра и източете водосъдържателя след всеки цикъл на сушене. (Вижте глава ГРИЖИ И ПОЧИСТВАНЕ.)

Ако цикълът на сушене е приключил, на дисплея се появява символът .

Ако опцията  Сирена е включена, прозвучава прекъсващ звуков сигнал в продължение на 1 минута.

- i** Ако не изключите уреда, се включва фазата против намачкване (не е активна с всички програми).

Мигацият символ  указва, че фазата против намачкване работи. Грането може да се извади по време на тази фаза.

За да извадите грането:

1. Натиснете бутона  Вкл. / Изкл. за 2 секунди, за да изключите уреда.
2. Отворете вратата на уреда.

3. Извадете грането.
4. Затворете вратата на уреда. Възможни причини за незадоволителни резултати при сушене:

- Неправилни настройки за ниво на сушене по подразбиране. Вижте глава *Настройка на нивото на сушене по подразбиране*
- Температурата в помещението е прекалено ниска или прекалено висока. Оптималната стайна температура е между 18° – 25°C.

## 8.11 Възможни причини за незадоволителни резултати при сушене:

- Филтърът е запушен. Ако филтърът е задръстен, сушенето няма да е ефективно.
- Въздушните отвори са запушени.
- Барабанът е замърсен.
- Неправилни настройки за ниво на сушене по подразбиране. Вижте глава *Настройка на нивото на сушене по подразбиране*
- Температурата в помещението е прекалено ниска или прекалено висока. Оптималната стайна температура е между 18° – 25°C.

# 9. ПРЕПОРЪКИ И СЪВЕТИ

## 9.1 Екологични съвети

- Центрофугируйте добре грането преди да го сушите.
- Не надвишавайте допустимите количества пране, посочени в глава „Програми“.
- Почиствайте филтъра след всеки цикъл на сушене.
- Не използвайте омекотител за тъкани за пране, което след това ще сушите. В барабанната сушилна прането автоматично омеква.
- Водата от контейнера за вода може да се използва при гладенето на дрехи. Първо трябва да филтрирате водата, за да премахнете останалите текстилни влакна (подходящ е обикновеният филтър за кафе).

- Винаги дръжте отворите за въздухоток на дъното на уреда чисти и незапушени.
- Уверете се, че потокът е достатъчен там, където ще бъде монтиран уредът.

## 9.2 Настройка на степен на сушене по подразбиране

За промяна на степента на сушене по подразбиране:

1. Включете уреда.
2. Изчакайте приблизително 8 секунди.
3. Изберете 1 от наличните програми.

4. Докоснете и задръжте бутоните  **dB**

**Тих режим** и  **Освежаване** по едно и също време.







На дисплея се извежда един от символите:

 – максимално сушене

 – допълнително сушене

 – стандартно сушене

5. Докоснете бутона  **Старт/Пауза** няколко пъти, докато достигнете желаната степен на сушене.

Dryness Level (Степени на сушене)	Символ на дисплея
Максимално сушене	 
Допълнително сушене	 
Стандартно сушене	 

6. За да запаметите настройката, докоснете и задръжте бутоните  **dB**



**Тих режим** и  **Освежаване** по едно и също време в продължение на около 2 секунди.

### 9.3 Деактивиране на индикатор на резервоара





*Индикаторът на контейнера за вода е активиран по подразбиране. Започва*

*да свети към края или по време на цикъла на сушене, ако резервоара за вода е пълен. Ако е монтиран комплектът за източване, контейнерът за вода се източва автоматично и индикаторът може да бъде деактивиран.*

За да деактивирате индикатора:

1. Включете уреда.
2. Изчакайте приблизително 8 секунди.
3. Изберете 1 от наличните програми.
4. Докоснете и задръжте бутоните  **Освежаване** и  **Време за сушене** по едно и също време.

Възможна е една от следните 2 конфигурации:

- индикаторът Водосъдържател:  светва, ако се появи символът  – индикаторът на контейнера за вода е **активиран** за постоянно
- индикаторът Водосъдържател:  изгасва, ако се появи символът  – индикаторът на контейнера за вода е **деактивиран** за постоянно

## 10. ГРИЖИ И ПОЧИСТВАНЕ

### 10.1 Почистване на филтъра

В края на всеки цикъл символът  *Филтр* се показва на крапа и Ви е трябва да почистите филтъра.



Филтърът събира мъха по време на цикъла на сушене.



За да постигнете максимални резултати при сушене, редовно почиствайте филтъра, тъй като ако е запушен, това води до по-продължителни цикли и повишена консумация на електроенергия. Почиствайте филтъра ръчно и ако се налага – с прахосмукачка.



### ПРЕДУПРЕЖДЕНИЕ!

Избягвайте употребата на вода за почистване на филтъра. Вместо това изхвърлете мъха (избягвайте разпръскване на пластмасови нишки във водна среда).

1. Отворете вратата. Издърпайте филтъра.

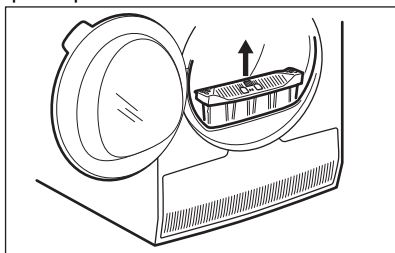

2. Натиснете куката, за да отворите филтъра.

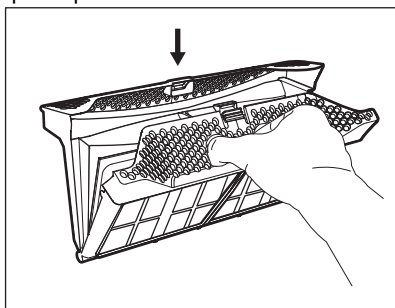

3. Съберете мъха с ръка от двете вътрешни части на филтъра.

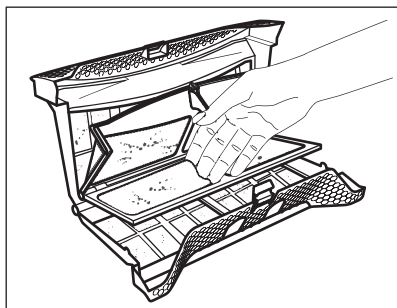

Изхвърлете мъха от влакната.

4. Ако е необходимо, почистете филтъра с прахосмукачка. Затворете филтъра.
5. Ако е необходимо, почистете мъха от гнездото на филтъра и уплътнителя. Може да използвате прахосмукачка. Поставете филтъра в гнездото за филтъра.

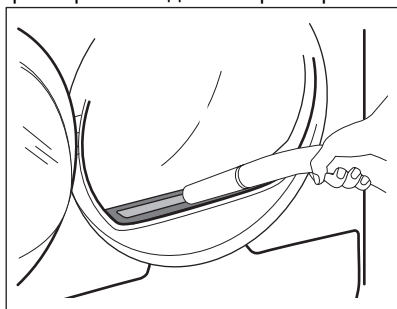

## 10.2 Източване на контейнера за водата

Изпразнете контейнера за кондензирана вода след всеки цикъл на сушене.

Ако контейнерът за кондензирана вода е пълен, програмата прекъсва автоматично. Символът  *Водосъдържател* се показва на дисплея и трябва да изпразните контейнера за вода.

За да изпразните контейнера за вода:

1. Дръпнете контейнера за вода и го задръжте в хоризонтално положение.

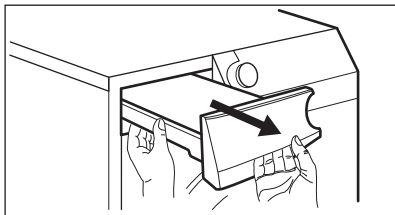

2. Извадете пластмасовата свързка и източете контейнера за вода в леген или в подобен съд.

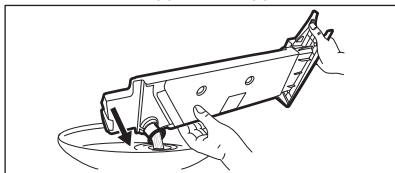

3. Натиснете пластмасовата връзка обратно и върнете контейнера за вода в позиция.
4. За да продължите програмата, натиснете бутон  Старт/Пауза.

### 10.3 Почистване на кондензатора

Ако символът  Кондензатор премигва на дисплея, проверете кондензатора и отделението му. Ако има замърсяване, почистете го. Проверявайте поне веднъж на 6 месеца.



#### ВНИМАНИЕ!

Не докосвайте металната повърхност с голи ръце. Риск от нараняване. Носете предпазни ръкавици. Почистявайте внимателно, за да предотвратите наранявания по металната повърхност.

За проверка:

1. Отворете вратата. Издърпайте филтъра.

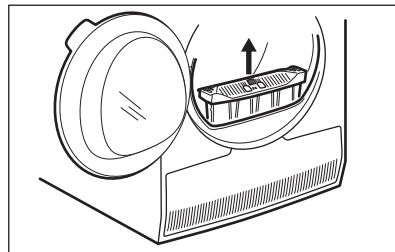

2. Отворете капака на кондензатора.

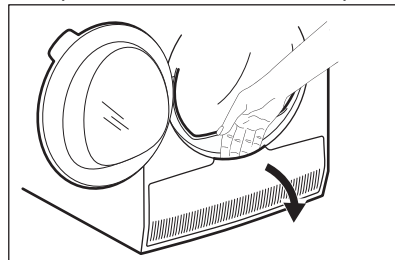

3. Завъртете лоста, за да деблокирате капака на кондензатора.

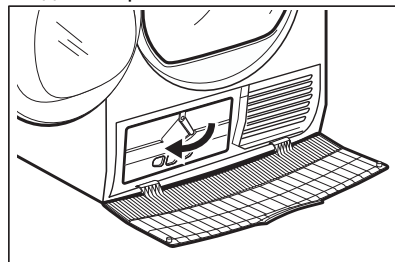

4. Свалете капака на кондензатора.

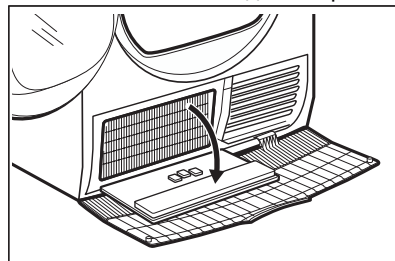

5. Ако е необходимо, премахнете пуха от кондензатора и неговото отделение. Може да използвате мокър парцал и/или прахосмукачка със закрепена четка.

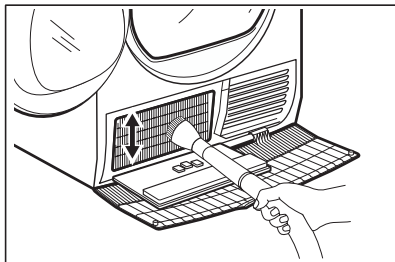

## 10.5 Почистване на командното табло и корпуса

Използвайте стандартен неутрален почистващ препарат за почистване на командното табло и корпуса.

Използвайте влажна кърпа за почистването. Подсушете почистените повърхности с мека кърпа.

6. Затворете капака на кондензатора.
7. Завъртете лоста, докато се фиксира в позицията.
8. Върнете филтърът на мястото му.

## 10.4 Почистване на барабана



### ВНИМАНИЕ!

Откачете уреда от контакта, преди да го почиствате.

Използвайте стандартен неутрален почистващ препарат, за да почистите вътрешната повърхност на барабана и филтрите му. Подсушете почистените повърхности с мека кърпа.



### ПРЕДУПРЕЖДЕНИЕ!

Не използвайте абразивни материали или домакински телчета за почистване на барабана.



### ПРЕДУПРЕЖДЕНИЕ!

Не използвайте за почистване на уреда препарати за почистване на мебели или препарати, които могат да причинят корозия.

## 10.6 Почистване на отворите за въздушен поток

Използвайте прахосмукачка, за да премахнете мъха от отворите за въздушния поток.

# 11. ОТСТРАНЯВАНЕ НА НЕИЗПРАВНОСТИ



### ВНИМАНИЕ!

Вж. глава "Безопасност".

## 11.1 Кодове за грешка

Уредът не се стартира или спира по време на работа.

Първо се опитайте да намерите решение на проблема (вижте таблицата). Ако проблемът продължи, свържете се с оторизирания сервизен център.



### ВНИМАНИЕ!

Изключете уреда преди извършването на, каквато и да било проверка.

В случай на големи проблеми прозвучава звуков сигнал, на екрана се извежда алармен код и бутонът  Старт/Пауза може да мига продължително:







Код за грешка	Възможна причина	Корекция
E5A	Моторът на уреда е пренатоварен. Твърде много пране или заседнал предмет в барабана.	Програмата не е приключила. Извадете прането от барабана, задайте програмата и рестартирайте цикъла.
E97	Вътрешна неизправност. Липсва връзка между електронните компоненти на уреда.	Програмата не е приключила правилно или уредът е спрял прекалено рано. Изключете машината и я включете отново. Ако кодът за грешка се появи отново, свържете се с оторизирания сервизен център.
E90	Електрозахранването не е стабилно.	Когато уредът показва <b>E90</b> , изчакайте докато електрозахранването е стабилно, след това натиснете старт. Ако уредът паузира цикъла без никаква индикация, натиснете старт на цикъла. Ако предупреждението се появи, проверете целостта на захранващия кабел / контакт или електрозахранването.

Ако екранът покаже други алармени кодове, изключете и включете уреда. Ако проблемът продължи, се обърнете към упълномощен сервизен център.

В случай на различен проблем с барабанната сушилня, проверете таблицата по-долу за възможни решения.

## 11.2 Отстраняване на неизправности

Проблем	Възможна причина	Отстраняване
Барабанната сушилня не работи.	Барабанната сушилня не е свързана със захранването.	Свържете уреда със захранването. Проверете предпазителя на таблото (на домашната инсталация).
	Вратичката е отворена.	Затворете вратата.
	Бутонът  Вкл. / Изкл. не е бил натиснат.	Натиснете бутона  Вкл. / Изкл..
	Бутонът  Старт/Пауза не е докоснат.	Докоснете бутона  Старт/Пауза.
	Уредът е в режим на готовност.	Натиснете бутона  Вкл. / Изкл..

Проблем	Възможна причина	Отстраняване
Незадоволителен резултат от сушенето.	Избрана е неподходяща програма.	Изберете подходяща програма. <sup>1)</sup>
	Филтърът е задръстен.	Почистете филтъра. <sup>2)</sup>
	Опцията Степен на изсушаване е зададена на  <i>Гладене</i> . <sup>3)</sup>	Променете опцията  Степен на изсушаване на по-високо ниво.
	Прането е прекалено много.	Не превишавайте максималните обеми на натоварване.
	Отворите за въздушен поток са запушени.	Почистете отворите за въздухопотока отдолу на уреда.
	Има замърсяване по сензора за влажност в барабана.	Почистете предната повърхност на барабана.
Вратата за зареждане не се затваря	Степента на сушене не е зададена на желаното ниво.	Настройте степента на сушене. <sup>4)</sup>
	Кондензаторът е задръстен.	Почистете кондензатора. <sup>2)</sup>
	Филтърът не е фиксиран.	Поставете филтъра в правилната позиция.
	Прането е затиснато между вратата и уплътнението.	Извадете затиснатите дрехи и затворете вратичката.
	Невъзможна смяна на програма или опция.	Изключете и включете барабанната сушилня. Променете програмата или опцията, както е необходимо.
Не може да се избере опция. Прозвучава звуков сигнал.	Опцията, която се опитвате да изберете, не е достъпна за избраната програма.	Изключете и включете барабанната сушилня. Променете програмата или опцията, както е необходимо.
Няма осветление в барабана	Дефектна лампичка на барабана.	Свържете се със сервизния център, за да смени лампичката на барабана.
На дисплея се показва неочаквано времетраене.	Времетраенето за сушене се изчислява според размера и влажността на прането.	Това е автоматична функция – уредът работи правилно.
Неактивна програма.	Водосъдържателят е пълен.	Източете водосъдържателя, натиснете бутона  Старт/Пауза. <sup>2)</sup>

Проблем	Възможна причина	Отстраняване
Времето за сушене е прекалено кратко.	Количеството пране е малко.	Изберете програма за време. Стойността за време трябва да отговаря на зареждането. За изсушаване на една дреха или малко количество пране ви препоръчваме кратки периоди на сушене.
	Прането е прекалено сухо.	Изберете програма с подходящо време или по-висока степен на сушене (напр. ☀️ <i>Екстра</i> )
Цикълът на сушене е прекалено дълъг <sup>5)</sup>	Филтърът е задръстен.	Почистете филтъра.
	Зареденото пране е твърде много.	Не превишавайте максималните обеми на натоварване.
	Прането не е центрофугирано достатъчно.	Центрофугирайте прането добре в пералната машина.
	Температурата в стаята е много висока или много ниска – това не е неизправност на уреда.	Осигурете стайна температура по-висока от +5°C и по-ниска от +35°C. Оптималната стайна температура за постигане на най-добри резултати на сушене е между 18°C – 25°C.

1) Съобразете се с описанието на програмите — вижте глава ПРОГРАМИ

2) Вижте глава ГРИЖИ И ПОЧИСТВАНЕ.

3) Само сушилни с опция Степен на изсушаване.

4) Вижте глава СЪВЕТИ.

5) Забележка: След максимум 6 часа цикълът на сушене завършва автоматично.

### 11.3 Възможни причини за незадоволителни резултати при сушене:

- Филтърът е запушен. Ако филтърът е задръстен, сушенето няма да е ефективно.
- Въздушните отвори са запушени.
- Барабанът е замърсен.
- Неправилни настройки за ниво на сушене по подразбиране. Вижте глава *Настройка на нивото на сушене по подразбиране*
- Температурата в помещението е прекалено ниска или прекалено висока. Оптималната стайна температура е между 18° – 25°C.

## 12. ТЕХНИЧЕСКИ ДАННИ

Височина x Ширина x Дълбочина	850 x 596 x 638 mm (максимум 663 mm)
Макс. дълбочина при отворена врата на уреда	1108 mm

Макс. ширина при отворена врата на уреда	958 mm
Регулируема височина	850 mm (+ 15 mm - регулиране на крачетата)
Обем на барабана	118 l
Максимален обем на зареждане	<b>8,0</b> kg
Напрежение	230 V
Честота	50 Hz
Сила на звука	64 dB
Обща мощност	700 W
Клас на енергийна ефективност	<b>A+++</b>
Консумация на енергия при стандартна програма за памучни тъкани с пълно зареждане. <sup>1)</sup>	<b>1,47</b> kWh
Консумация на енергия при стандартна програма за памучни тъкани с частично зареждане. <sup>2)</sup>	<b>0,83</b> kWh
Годишна консумация на енергия <sup>3)</sup>	176,50 kWh
Абсорбиране на мощността в режим „Оставена включена“ <sup>4)</sup>	0,05 W
Абсорбиране на мощността в изключен режим <sup>4)</sup>	0,05 W
Вид употреба	Домакински
Допустима температура на околната среда	+ 5°C до + 35°C
Ниво на защита срещу проникване на твърди частици и влага, осигурено от защитното покритие, освен когато нисковолтовото оборудване няма защита срещу влага	<b>IPX4</b>
Предназначение на газа	R290

Тегло	0,149 kg
-------	----------

- 1) Спрямо EN 61121. 8,0 кг памучни тъкани, центрофугирани при 1000 об./мин.
- 2) Спрямо EN 61121. 4,0 кг памучни тъкани, центрофугирани при 1000 об./мин.
- 3) Консумация на енергия за година в kWh въз основа на 160 цикъла на сушене при стандартна програма за памук при пълно и частично зареждане и консумация при режимите с ниска мощност. Действителната консумация на енергия на цикъл ще зависи от това как се използва уредът (РЕ-ГЛАМЕНТ (ЕС) № 392/2012).
- 4) Спрямо EN 61121.

Информацията, посочена в таблицата по-горе, е в съответствие с Регламент 392/2012 на Комисията на ЕС, прилагащ Директива 2009/125/ЕК.

## 13. АКЕСОАРИ

### 13.1 Комплект за източване

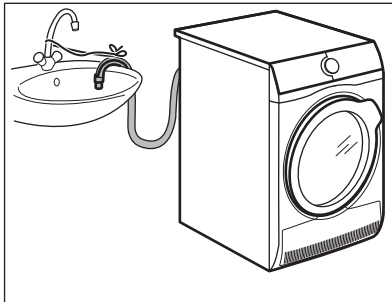

Име на аксесоара: DK11.

Налични при Вашия оторизиран търговец (може да са прикрепени към някои видове барабани сушилни)

За пълно източване на кондензираната вода в съд, сифон, канал и др. След монтаж контейнерът за вода се източва автоматично. Контейнерът за вода трябва да остава в уреда.

Монтираният маркуч трябва да се намира на минимум 50 см и максимум 100 см над морското равнище.

Маркучът не може да бъде навит в кръг. Ако е необходимо, намалете дължината на маркуча.

Внимателно прочетете приложените към аксесоара инструкции.

### 13.2 Решетка за сушене

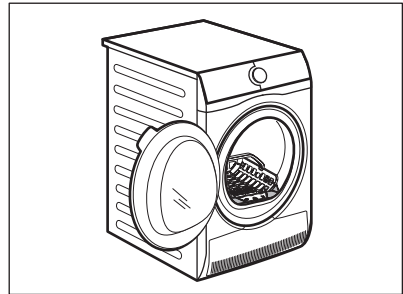

Наименование на аксесоар: E4YH200 (A049509), A4YH200 (A049509).

Аксесоарът решетка за сушене се оставя да изсъхне безопасно в сушилната:

- фини
- бельо
- меки играчки
- спортни обувки
- пуловери/блузи

### 13.3 Подставка с чекмедже

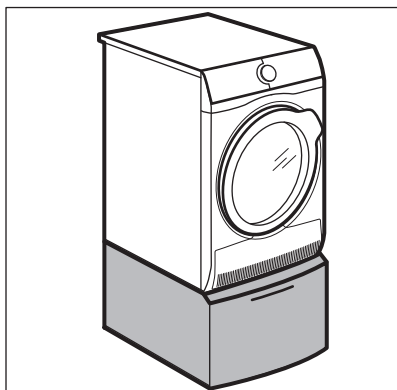

Наименование на аксесоар:  
E6WHPED4.

Налично от Вашия оторизиран  
търговец.

За увеличаване на височината на  
уреда, за да се улесни зареждането с  
пране и изваждането му.

Чекмеджето може да се използва за  
съхранение на пране, например:  
кърпи, почистващи продукти и др.

Внимателно прочетете инструкциите,  
приложени към аксесоара.

### 13.4 Набор за надстройване

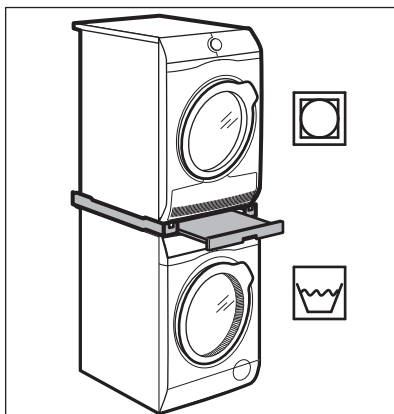

Име на аксесоара: SKP11GW,  
STA9GW

Налично от вашия оторизиран  
търговец.



Комплектът за надстройване може да  
се използва само с пералните машини  
и барабанните сушилни, посочени в  
листовката. Вижте приложената  
листовка.

Внимателно прочетете приложените  
към аксесоара инструкции.

## 14. КРАТКО РЪКОВОДСТВО

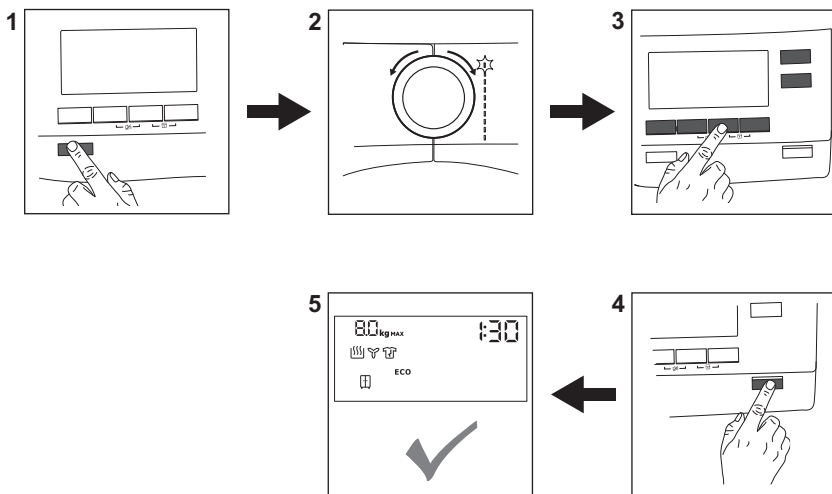
### 14.1 Всекидневна употреба



1. Натиснете бутона  **Вкл. / Изкл.** за включване на уреда.
2. Използвайте бутона за програми, за да зададете програма.
3. За да активирате или деактивирате дадена опция, докоснете съответния бутон или комбинация от 2 бутона.
4. Докоснете бутона  **Старт/ Пауза.**
5. Уредът стартира.

### 14.2 Почистване на филтъра

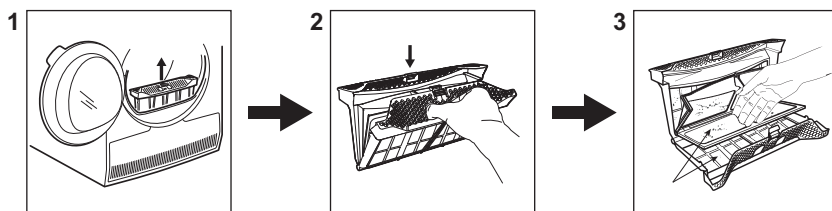

В края на всеки цикъл символът  **Филтр** се показва на краища и Вие трябва да почистите филтъра.

1. Отворете вратата. Издърпайте филтъра.
2. Натиснете куката, за да отворите филтъра.

3. Съберете мъха с ръка от двете вътрешни части на филтъра. Изхвърлете мъха от влакната.

## 14.3 Програма

Програма	Зареждане <sup>1)</sup>	Свойства / Фабрична маркировка
Памук Есо	8,0 кг	Памучни тъкани – За прибиране
Памук	8,0 кг	Памучни тъкани. Програма за ежедневно използване.
Синтетика	3,5 кг	Синтетични и смесени тъкани.
Екстра бързо смесена XL	6 кг	Комбинация от дрехи от памук, смес от памук и синтетика и синтетични влакна.
Вълна	1 кг	Вълнени тъкани. Деликатно изсушаване на изпрани на ръка вълнени тъкани. Отстранете незабавно дрехите, когато програмата свърши.
Коприна	1 кг	Леко сушене на изпрани на ръка копринени тъкани.
Спално бельо XL	4,5 кг	Максимално три комплекта спално бельо, единият от които може да е с двоен размер.
Пухенки	2 кг	Якета с перушина и пух, също и със синтетичен пълнеж и технически лицев плат. Сушете със затворени ципове.
на открито	2 кг	За изсушаване на външни дрехи, технически, спортни, водоустойчиви и "дишащи" якета, двуслойни якета със свалеща се подплата или вътрешна изолация. Подходящо за сушене в барабанна сушилня.
Хигиена	3 кг	Изсушава и дезинфекцира Вашите дрехи и други артикули, като поддържа температурата над 60°C през цялото време, премахва 99,9% от бактериите и вирусите <sup>2)</sup> .

1) Максималното тегло се отнася за сухи дрехи.

2) Тествано за Candida albicans, MS2 Bacteriophage и Escherichia coli във външен тест, извършен от Swisstatet Testmaterialien AG през 2021 г. (Тестов доклад No 20212038).

## 15. ИНФОРМАЦИЯ ЗА ПРОДУКТА ВЪВ ВРЪЗКА С РЕГЛАМЕНТ НА ЕС 1369/2017

Информационен лист за продукта	
Търговска марка	AEG





Модел	T9DEC68S PNC916099209
Номинален капацитет в kg	8,0
Люлееща се сушилна с въздушна вентилация или кондензатор	Кондензатор
Клас на енергийна ефективност	A+++
Консумация на енергия в kWh за година въз основа на 160 цикъла на сушене при стандартна програма за памук при пълнен и частичен товар и консумацията при режими с ниска мощност. Реалната консумация на енергия за цикъл зависи от начина на използване на машината.	176,50
Сушилна с автоматично люлеене или неавтоматична сушилна с люлеене	Автоматичен
Консумация на енергия на стандартна програма за памук при пълнен товар в kWh	1,47
Консумация на енергия на стандартна програма за памук при частичен товар в kWh	0,83
Консумация на мощност в режим „изключена“ във W	0,05
Консумация на мощност при режим на „оставане включена“ във W	0,05
Продължителност на режим на „оставане включена“ в минути	10
Стандартната програма за памук, използвана при пълнен или частичен товар е стандартната програма за подсушаване, за която се отнася информацията на етикета или фиша. Тази програма е подходяща за сушене на нормално влажно памучно пране и е най-ефективната програма по отношение на консумацията на енергия за памук	
Претеглено програмно време за стандартна програма за памук при пълнен или частичен товар в минути	135
Времетраене на програмата за обикновен памук при пълнен товар е в минути	175
Времетраене на програмата за обикновен памук при частичен товар в минути	105
Клас на ефективност при кондензация по скала от G (най-малка ефективност) до A (най-висока ефективност)	B
Средна ефективност на кондензация при стандартна програма за памук при пълно натоварване като процент	86
Средна ефективност на кондензация при стандартна програма за памук при частичен товар като процент	86

Претеглена ефективност на кондензацията за стандартна програма за памук при пълен и частичен товар <sup>1</sup>	86
Ниво на звуковата мощност в dB	64
Вграден уред Д/Н	Не

Информацията, посочена в таблицата по-горе, е в съответствие с Регламент 392/2012 на Комисията на ЕС, прилагащ Директива 2009/125/ЕК.

## 16. ОПАЗВАНЕ НА ОКОЛНАТА СРЕДА

Рециклирайте материалите със символа . Поставете опаковките в съответните контейнери за рециклирането им. Помогнете за опазването на околната среда и човешкото здраве, както и за рециклирането на отпадъци от

електрически и електронни уреди. Не изхвърляйте уредите, означени със символа , заедно с битовата смет. Върнете уреда в местния пункт за рециклиране или се обърнете към вашата общинска служба.



[www.aeg.com/shop](http://www.aeg.com/shop)



136971275-A-122022



**AEG**