



BOSCH

Регистрирайте
вашето ново
устройство на
MyBosch сега и получите
безплатни ползи:
[bosch-home.com/
welcome](https://bosch-home.com/welcome)



Перална машина

WIW...V2

bg Упътване за експлоатация и инсталиране

Вашата нова перална машина

Вие закупихте перална машина на марката Bosch.

Отделете няколко минути време, за да се запознаете с предимствата на вашата перална машина.

За да отговори на високите изисквания за качество на марката Bosch, всяка перална машина, която напуска нашия завод, е проверена внимателно по отношение на функциониране и безупречно състояние.

Повече информация за нашите продукти, принадлежности, резервни части и сервиз можете да намерите на нашата страница в интернет www.bosch-home.com или като се обърнете към нашите центрове за обслужване на клиенти.

Когато упътването за експлоатация и за инсталиране описва различни модели, на съответните места е обърнато внимание на разликите.



Пуснете пералната машина в експлоатация едва след прочитане на упътването за експлоатация и за инсталиране!

Правила за представяне

⚠ Предупреждение!

Тази комбинация от символ и сигнална дума указва възможна опасна ситуация. Неспазването може да доведе до смърт или наранявания.

Внимание!

Тази сигнална дума указва възможна опасна ситуация. Неспазването може да доведе до материални щети и/или щети за околната среда.

Указание / съвет

Указания за оптимално използване на уреда / важна информация.

1. 2. 3. / а) б) в)

Стъпките са представени с числа или букви.

■ / -

Изброяванията се представят с кутийка или чертичка.

Съдържание

| | | |
|--|--|-----------|
|  | Използване по предназначение | 4 |
|  | Инструкции за безопасност | 5 |
| | Деца/хора/домашни любимци | 5 |
| | Монтиране | 7 |
| | Работа | 10 |
| | Почистване/поддръжка | 11 |
|  | Опазване на околната среда | 13 |
| | Опаковка/стар уред | 13 |
| | Указания за спестяване | 13 |
|  | Поставяне и свързване | 14 |
| | Обхват на доставката | 14 |
| | Указания за безопасност | 15 |
| | Повърхност за поставяне | 15 |
| | Поставяне върху плъзгачи основи | 15 |
| | Поставяне под плот / вграждане на уреда под висок работен плот | 16 |
| | Поставяне върху постамент или поставка от дървени греди | 16 |
| | Поставяне върху подиум с чекмедже* | 16 |
| | Отстранете транспортните планки | 17 |
| | Дължини на маркучите и проводите | 18 |
| | Маркуч за чиста вода | 19 |
| | Маркуч за мръсна вода | 20 |
| | Нивелиране | 20 |
| | Електрически изводи | 21 |
| | Монтаж на уреда | 22 |
| | Преди първото пране | 27 |
| | Транспортиране | 28 |
|  | Запознаване с уреда | 29 |
| | Перална машина | 29 |
| | TimeLight | 29 |
| | Обслужващ панел | 30 |
| | Дисплей | 31 |
|  | Дрехи | 32 |
| | Подготвяне на дрехите | 32 |
| | Сортиране на дрехите | 32 |
| | Колосване | 33 |
| | Боядисване/избелване | 33 |
| | Накисване | 33 |
|  | Перилен препарат | 34 |
| | Правилен избор на перилен препарат | 34 |
| | Пестене на енергия и перилен препарат | 34 |
|  | Предварителни настройки на програмата | 35 |
| | Температура | 35 |
| | Обороти на центрофугиране | 35 |
| | Свършва в | 35 |
|  | Допълнителни настройки на програмата | 36 |
| | Speed/Eco | 36 |
| | Защита срещу намачкване | 36 |
| | Вода+/Изплакване+ | 36 |
| | Предпране | 36 |
|  | Обслужване на уреда | 37 |
| | Подготовка на пералната машина | 37 |
| | Избор на програма/включване на уреда | 37 |
| | Промяна на предварителните настройки на програмата | 37 |
| | Избор на допълнителни настройки на програмата | 37 |
| | Поставяне на дрехи в барабана | 38 |
| | Дозиране и поставяне на перилен препарат и препарат за поддръжка | 38 |
| | Стартиране на програмата | 40 |
| | Функция за обезопасяване спрямо деца | 40 |
| | Допълване с дрехи | 40 |
| | Смяна на програмата | 41 |
| | Прекъсване на програмата | 41 |
| | Край на програмата при спиране на изплакването | 41 |
| | Програмата е свършила | 41 |

Изваждане на пране/изключване на уреда 41

 **Сензорика** 42

Автоматична система за количество 42

Система за контрол на дисбаланс . . 42

VoltCheck 42

 **Настройки на уреда** 43

 **Почистване и обслужване** 44

Корпус на машината/панел за управление 44

Барабан 44

Почистване от котлен камък 44

Чекмедже за перилен препарат и неговия корпус 45

Помпата за мръсна вода е запушена, аварийно изпразване . . 46

Маркучът за мръсна вода на сифона е запущен 47

Филтърът на маркуча за чиста вода е запущен 48

 **Повреда, какво да направим?** 49

Аварийно отваряне 49

Указания на дисплея 50

Повреда, какво да направим? 52

 **Служба обслужване на клиенти** 54

 **Технически данни** 54

 **Aqua Stop гаранция** 55

Използване по предназначение

- Уредът е замислен само за частна употреба в домакинството.
- Не инсталирайте или използвайте този уред никъде, където е подложен на ниски температури и/или на открито. Има риск уредът да се повреди, ако остатъчната вода замръзне в него. Ако маркучите замръзват, те могат да се напукат/скъсат.
- Този уред трябва да се използва само за битово пране, състоящо се от дрехи, които могат да се перат машинно и от вълнени дрехи за ръчно пране (вж. етикета върху дрехата). Използването на уреда за други цели е извън обхвата на замисленото му приложение и се забранява.
- Този уред е подходящ за използване с вода от канализацията и с налични в търговската мрежа перилни препарати и омекотители (трябва да са подходящи за използване в перални).
- Този уред е замислен за използване на до 4000 метра максимална надморска височина.

Преди да включите уреда:

Проверете дали няма видима повреда по уреда. Не използвайте уреда, ако е повреден. Ако имате проблеми, моля, свържете се с вашия специализиран дилър или с нашия клиентски сервиз.

Прочетете и следвайте инструкциите за работа, инструкциите за инсталация и всяка друга информация, приложена към този уред.

Запазете документите за последващата употреба или за следващите притежатели.



Инструкции за безопасност

Следната информация за безопасност и предупреждения се дават, за да ви предпазят от нараняване и да предотвратят материална повреда около вас.

Въпреки това е важно да се вземат необходимите предпазни мерки и да се действа с грижа при инсталиране, поддръжка, почистване и управление на уреда.

Деца/хора/домашни любимци



Предупреждение Опасност от смърт!

Децата и другите хора, които не могат да оценят рисковете при употреба на уреда, могат да се наранят или да се озоват в животозастрашаващи ситуации. Ето защо моля отбележете:

- Уредът може да се използва от деца над 8 години и от лица с намален физически, сензорен или ментален капацитет или от лица с липса на опит или познания, ако те се надзирават или са получили инструкцията за това, как да използват уреда безопасно и са разбрали потенциалните рискове от използването на уреда.
- Деца не трябва да си играят с този уред.
- Не позволявайте на деца да почистват или поддържат този уред без надзор.
- Пазете децата под 3 години и домашните любимци далеч от този уред.
- Не оставяйте уреда без надзор когато деца или други хора, които не могат да оценят рисковете са наблизо.

Предупреждение

Опасност от смърт!

Децата могат да се заключат в уредите и да се озоват в животозастрашаваща ситуация.

- Не позиционирайте уреда зад врата, тъй като това може да попречи на вратата на уреда или да не позволи отварянето ѝ докрай.
- След като уредът достигне края на експлоатационния си живот, изтеглете щепсела от контакта **преди** да прережете кабела и след това унищожете ключалката на вратата на уреда.

Предупреждение

Опасност от задушаване!

Ако се позволи на децата да играят с опаковката/пластмасовото фолио или опаковъчните компоненти, децата могат да се захванат в тях или да си ги поставят над главите и да се задушат. Пазете опаковката, пластмасовото фолио и опаковъчните компоненти далеч от деца.

Предупреждение

Опасност от отравяне!

Перилните препарати и омекотителите могат да доведат до отравяне, ако се потребяват.

Ако се погълне инцидентно, потърсете медицинска помощ. Съхранявайте перилните препарати и омекотителите на място недостъпно за деца.

Предупреждение

Риск от изгаряния!

Когато перете при високи температури, стъклото във вратата на уреда става горещо.

Не давайте на децата да докосват вратата на уреда когато е горещ.

Предупреждение

Дразнене на очите / кожата!

Контактът с перилните препарати или омекотителите може да причини дразнене на очите/кожата.

Изплакнете добре очите/кожата, ако те влезнат в контакт с перилни препарати или омекотители.

Съхранявайте перилните препарати и омекотителите на място недостъпно за деца.

Монтиране

Предупреждение

Риск от електрически удар/ пожар/материална повреда/ повреда на уреда!

Ако уредът не е инсталиран правилно, това може да доведе до опасна ситуация. Гарантирайте следното:

- Напрежението във вашия електрически контакт трябва да отговаря на номиналното напрежение, посочено върху уреда (идентификационна табелка). Свързаните товари и необходимата защита чрез предпазители са посочени на идентификационната табелка.
- Щепселът и защитният контакт трябва да си съответстват и заземяващата система трябва да е правилно инсталирана.
- Инсталацията трябва да има адекватно напречно сечение.

- Контактът трябва да е свободно достъпен по всяко време. Ако това не е възможно, за да се спазят релевантните разпоредби за безопасност трябва да се вгради превключвател (разкачане на всички полюси) в перманентната инсталация в съответствие с разпоредбите за електроинсталации.
- Ако използвате прекъсвач за остатъчен ток, използвайте само такъв, който носи следната марка: . Наличието на тази марка е единственият начин да сте сигурни, че изпълнява всички приложими разпоредби.

Предупреждение

Риск от електрически удар/ пожар/материална повреда/ повреда на уреда!

Ако електрическият кабел на уреда се промени или повреди, това може да доведе до електрически удар, късо съединение или пожар поради прегряване. Електрическият кабел не трябва да се усуква, смачква или променя и не трябва да влиза в контакт с източници на топлина.

⚠ Предупреждение
Риск от пожар/материална повреда/повреда на уреда!

Употребата на удължители или разклонители може да доведе до пожар поради прегряване или късо съединение. Свързвайте уреда директно към заземен контакт, който е правилно инсталиран. Не използвайте удължители, разклонители или мултифункционални съединители.

⚠ Предупреждение
Риск от нараняване/ материална повреда/ повреда на уреда!

- Уредът може да вибрира или да се премести при работа, което потенциално може да доведе до нараняване или материална повреда. Поставете уреда върху чиста, равна, твърда повърхност и с помощта на нивомер го нивелирайте с винтовите крачета.
- Ако се хващате за изпъкнали части на уреда (напр. вратата на уреда), за да го повдигнете или преместите, тези части могат да се счупят и да причинят нараняване. Не се хващайте за изпъкнали части на уреда, за да премествате уреда.

⚠ Предупреждение
Опасност от нараняване!

- Уредът е много тежък. Повдигането може да доведе до нараняване. Не повдигайте уреда сами.
- Уредът има остри ръбове, на които можете да си порежете ръцете. Не дръжте уреда за острите му ръбове. Носете предпазни ръкавици, за да го повдигнете.
- Ако маркучите и кабелите за електричество не са правилно прекарани, те могат да представляват опасност от спъване, което да доведе до нараняване. Прекарайте маркучите и кабелите така, че да не представляват опасност от спъване.

Внимание!
Материална повреда/ повреда на уреда

- Ако налягането на водата е твърде високо или твърде ниско, уредът може да не работи добре и това може също така да доведе до материална повреда или повреда на уреда. Уверете се, че налягането на водата във водопровода е поне 100 кПа (1 бар) и не превишава 1000 кПа (10 бара).

- Ако маркучите за вода се променят или повредят, това може да доведе до материална повреда или повреда на уреда. Маркучите за вода не трябва да се усукват, смачкват, променят или срязват.
- Използването на маркучи от други марки за свързване към водопровода може да доведе до материална повреда или повреда на уреда. Използвайте маркучите, доставени с уреда или само оригинални резервни маркучи.
- Уредът е безопасен за транспортиране посредством устройства за заключване при транспорт. Ако устройствата за заключване при транспорт не са свалени преди уредът да се използва, това може да доведе до повреда на уреда. Важно е напълно да се отстранят всички устройства за заключване при транспорт преди да се използва уреда за пръв път. Уверете се, че държите отделно тези устройства за заключване при транспорт. Важно е да монтирате обратно устройствата за заключване при транспорт, ако уредът трябва да се транспортира, за да предотвратите повреда на уреда при транзитен превоз.

Работа

Предупреждение

Риск от експлозии/пожар!

Прането, което е било предварително третирано с почистващи препарати, които съдържат разтворители, напр. препарати за премахване на петна/почистващи разтворители, може да доведе до експлозия в барабана.

Изплаквайте добре прането с вода преди да го перете в пералня.

Предупреждение

Опасност от отравяне!

Отровни пари могат да се изкарат от почистващите препарати, които съдържат разтворители, напр. почистващ разтворител.

Не използвайте почистващи препарати, които съдържат разтворители.

Предупреждение

Опасност от нараняване!

- Ако се опирате/сядате върху вратата на уреда, когато тя е отворена, уредът може да се преобърне, което може да доведе до нараняване. Не се опирайте върху вратата на уреда, когато тя е отворена.

- Ако се покатерите върху уреда, горната част може да се счупи, което може да доведе до нараняване. Не се катерете върху уреда.
- Ако бръкнете в барабана докато той все още се върти, рискувате да нараните ръцете си. Изчакайте барабанът да спре да се върти.

Предупреждение

Опасност от попарване!

Когато перете при високи температури, има риск от опарване, ако влезете в контакт с горещ почистващ разтвор (напр. когато източвате горещия разтвор в мивка).

Не бъркайте в горещия перилен разтвор.

Предупреждение

Дразнене на очите / кожата!

Перилният препарат и омекотителите могат да се разпръснат, ако чекмеджето за перилен препарат се отвори докато уредът работи. Изплакнете добре очите/кожата, ако те влезнат в контакт с перилни препарати или омекотители. Ако се погълне инцидентно, потърсете медицинска помощ.

Внимание!

Материална повреда/ повреда на уреда

- Ако количеството пране в уреда превиши неговия максимален капацитет на натоварване, той може да не работи правилно или това може да доведе до материална повреда или до повреда на уреда. Не превишавайте максималният товарен капацитет на сухото пране. Уверете се, че се съобразявате с максималните товароносимости, посочени за всяка от програмите.
- Ако налеете грешното количество перилен препарат или почистващ агент в уреда, това може да доведе до материална повреда или до повреда на уреда. Използвайте перилни препарати/омекотители/ почистващи агенти и препарати за третиране в съответствие с инструкциите на производителя.

Почистване/поддръжка

Предупреждение Опасност от смърт!

Уредът е захранван от електричество. Има риск от електрически удар, ако влезете в контакт с живи компоненти. Ето защо моля отбележете:

- Изключете уреда. Разкачете уреда от електрозахранването (изтеглете щепсела).
- Никога не хващайте щепсела с мокри ръце.
- Когато изваждате щепсела от контакта, винаги дръжте самият щепсел и никога електрическия кабел, в противен случай това може да повреди кабела.
- Не правете никакви технически модификации по уреда или функциите му.
- Ремонтите и другата работа по уреда трябва да се извършват само от нашия клиентски отдел или от електротехник. Същото се прилага за смяна на електрическия кабел (когато е необходимо).
- Резервни електрически кабели могат да се поръчат от нашата клиентска служба.

⚠ Предупреждение

Опасност от отравяне!

Отровни пари могат да се изкарат от почистващите препарати, които съдържат разтворители, напр. почистващ разтворител. Не използвайте почистващи препарати, които съдържат разтворители.

⚠ Предупреждение

**Риск от електрически удар/
пожар/материална повреда/
повреда на уреда!**

Ако влагата проникне в уреда, това може да доведе до късо съединение. Не използвайте водоструйка, пароструйка, маркуч или пистолет за почистване на вашия уред.

⚠ Предупреждение

**Риск от нараняване/
материална повреда/
повреда на уреда!**

Използването на резервни части и аксесоари, доставени от други производители е опасно и може да доведе до нараняване, материална повреда или повреда по уреда.

Поради съображения за безопасност използвайте само оригинални резервни части и аксесоари.

Внимание!

**Материална повреда/
повреда на уреда**

Почистващите препарати и препаратите за претретиране на прането (напр. препарати за отстраняване на петна, спрейове и др.) могат да причинят повреда, ако влезнат в контакт с повърхностите на уреда. Ето защо моля отбележете:

- Не позволявайте тези препарати да влизат в контакт с повърхностите на уреда.
- Не почиствайте уреда с друго, освен с вода и мек, влажен парцал.
- Отстранявайте незабавно всякакъв перилен препарат, спрей или други остатъци.



Опазване на околната среда

Опаковка/стар уред



Изхвърлете опаковките като пазите околната среда. Този уред е обозначен в съответствие с европейската директива 2012/19/ЕС за стари електрически и електронни уреди (waste electrical and electronic equipment - WEEE). Тази директива регламентира валидните в рамките на ЕС правила за приемане и използване на стари уреди.

- Когато след това ще сушите дрехите в сушилна машина, изберете оборотите за центрофугиране в съответствие с упътването на производителя на сушилната машина.

Указания за спестяване

- Използвайте максималното количество дрехи за съответната програма.
Преглед на програмите → Приложение към упътването за експлоатация и за инсталиране
- Нормално замърсените дрехи изпирайте без предпране.
- Избираемите температури се отнасят до обозначенията за поддръжка на тъканите. Постиганите в машината температури могат да се отличават, за да се гарантира оптимално съчетание между пестене на енергия и резултат изпирането.
- **Режим за пестене на енергия:** Осветлението на полето на дисплея и TimeLight* (оптична индикация на пода → Страница 40) угасват след няколко минути. Бутонът за стартиране мига. За активиране на осветлението натиснете произволен бутон.
Режимът за пестене на енергия не се активира, когато се изпълнява програма.



Поставяне и свързване

Обхват на доставката

Указание: Проверете:

- машината за повреди, възникнали по време на транспортирането. Не включвайте повредена машина.
- окомплектованост на всички аксесоари.

В случаи на рекламация се обърнете към търговеца, от който сте закупили уреда, или към нашия служба обслужване на клиенти.

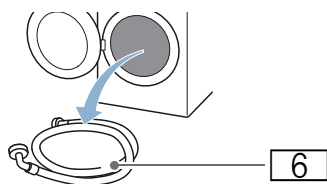
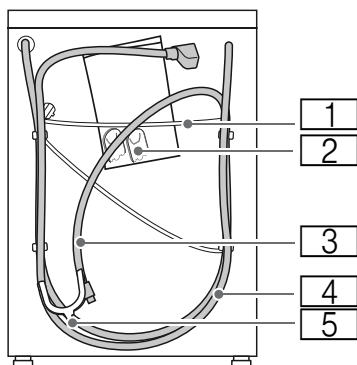

- 1 Мрежов кабел
 - 2 Торба:
 - Ръководство за употреба и инсталиране
 - Указател със услугите за обслужване на клиенти*
 - Гаранция*
 - Капачета за отворите след отстраняване на транспортните планки
 - Клема на маркуча за закрепване на маркуча за отходната вода към сифона
 - 3 Отточен маркуч
 - 4 Маркуч за чиста вода при модел Aquastop
 - 5 Скоба за фиксиране на маркуча за мръсната вода
 - 6 Маркуч за чиста вода при модели Standard/Aqua-Secure
- * в зависимост от модела

Части за монтажа → Страница 22

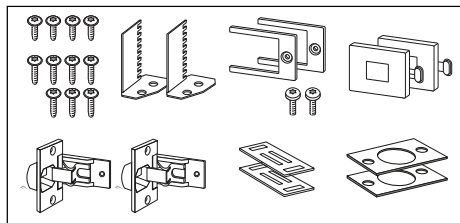

Полезни инструменти

- Нивелир за подравняване
- Гаечен ключ с:
 - SW13 за развиване на предпазните планки за транспортиране и
 - SW17 за нивелиране на крачетата на уреда

Указания за безопасност

Предупреждение

Опасност от нараняване!

- Пералната машина е тежка. Бъдете предпазливи при повдигане/транспорт на пералната машина.
- При повдигане на пералната машина за издадените конструктивни части (например люка) частите могат да се счупят и да причинят наранявания. Не вдигайте пералната машина за издадените конструктивни части.
- При неправилно преместване на маркучите и кабелите съществува опасност от препъване и нараняване. Поставете маркучите и проводите, така че да не представляват опасност от спъване.

Внимание!

Щети по уреда

Замръзналите маркучи могат да се скъсат/спукат. Не поставяйте пералната машина на места, на които може да замръзне, или на открито.

Внимание!

Щети от вода

В местата за свързване на маркуча за чиста и за мръсна вода водата е под високо налягане. За да избегнете течове и щети от вода, задължително спазвайте указанията, дадени в тази глава.

Указание

- Не използвайте врати за шкаф с метални елементи в зоната на полето за управление.
- Наред с изброените тук указания могат да са в сила и някои специфични предписания на обслужващите Ви водо- и електроснабдителни предприятия.
- При съмнения пералната машина да се свърже от специалист.

Повърхност за поставяне

Указание: Стабилността е важна, за да не се движи пералната машина!

- Повърхността за поставяне трябва да бъде здрава и равна.
- Меките подове/подови покрития не са подходящи.

Поставяне върху плъзгащи основи

Плъзгащите основи Ви улесняват при вкарването на уреда в нишата за вграждане.

Можете да поръчате плъзгащи основи при специализирания търговец / клиентската служба чрез номер на резервна част: 66 1827.

Съвет: Овлажнете плъзгащите основи преди вкарването на уреда със смес от вода и изплакващо средство. Не използвайте гresi и / или масла.

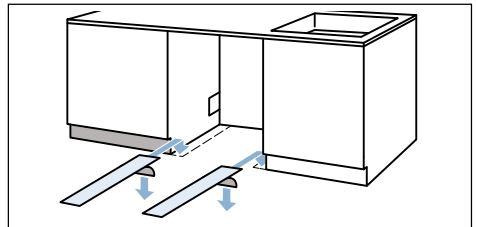

Поставяне под плот / вграждане на уреда под висок работен плот

При поставяне под плот / вграждане на уреда под висок работен плот можете да изравните луфта между покритието на уреда и работния плот чрез повисоки крачета на уреда.

Номер за поръчка за комплект за повдигане: WZ 20441, WMZ 20441, Z 7060X1

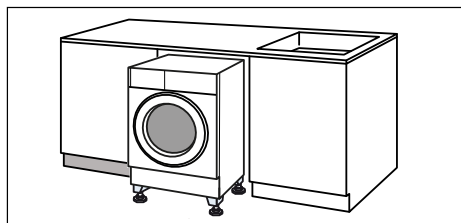

Поставяне върху постамент или поставка от дървени греди

Внимание!

Щети по уреда

При центрофугиране пералната машина може да се премести и да се прекатури/да падне от постамента. Задължително стегнете крачетата на уреда с планки.

Номер за поръчка WMZ 2200, WX 9756, Z 7080X0

Указание: При дървени подове поставяйте пералната машина:

- по възможност в ъгъл,
- върху водоустойчива дървена плоскост (мин. 30 мм дебела), която е здраво завинтена върху пода.

Поставяне върху подиум с чекмедже*

Номер за поръчка на подиум:
WMZ 20490, WZ 20490, WZ 20510,
WZ 20520

Отстранете транспортните планки

Внимание!

Щети по уреда

- Машината е обезопасена за транспорта с транспортни планки. Неотстранените транспортни планки по време на работа на машината могат например да повредят барабана. Преди първото използване задължително отстранете всичките 4 транспортни планки. Съхранете планките.
- За да избегнете транспортни щети при последващо транспортиране, непременно отново монтирайте преди транспортирането планките.

1. Свалете маркуците от държачите.

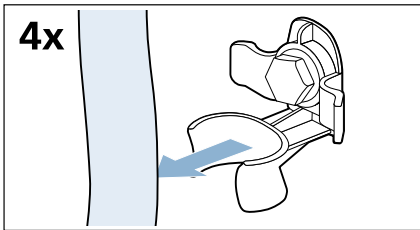

2. Развийте и свалете и четирите винта на транспортната планка с гаечен ключ SW13.

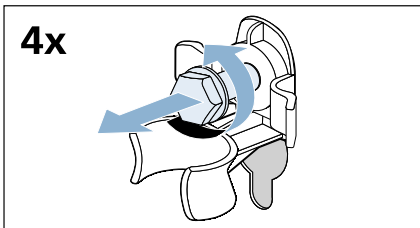

3. Свалете втулките. Извадете електрическия кабел от държачите.

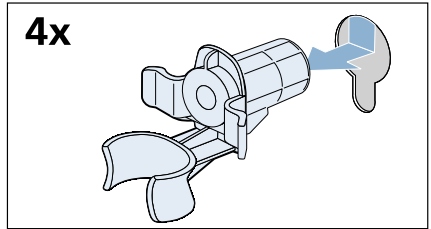

4. Поставете капачетата.

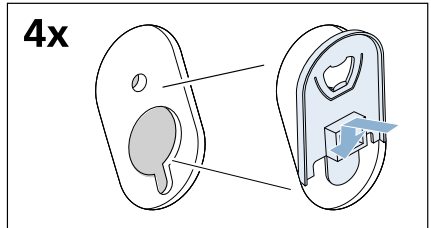

5. Притиснете капачетата отгоре и същевременно ги избутайте надолу докато куките не прищракат.

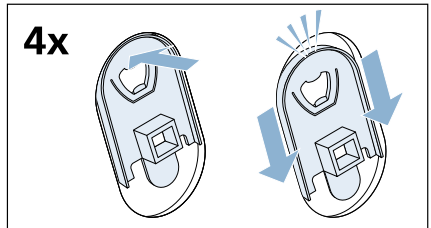

Съхранете винтовете и втулките за по-късно транспортиране. → Страница 28

Дължини на маркучите и проводите

■ Ляво свързване

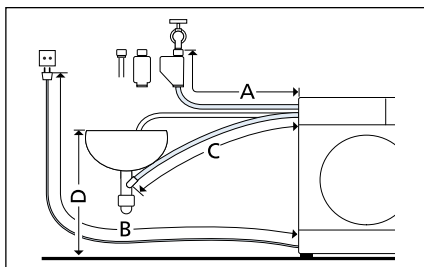

- A 205 см
- B 150 см
- C 164 см
- D макс. 100 см

■ Дясно свързване

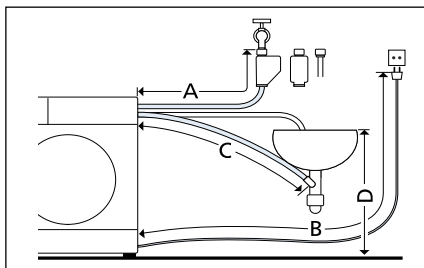

- A 160 см
- B 195 см
- C 215 см
- D макс. 100 см

Съвет: При специализирания търговец / клиентската служба можете да поръчате удължение за маркуча Aquastop, респ. маркуча за студена вода (ок. 2,50 м).

Номер за поръчка: WMZ 2380,
WZ 10130, CZ 11350, Z 7070X0

Маркуч за чиста вода

Предупреждение

Опасност за живота!

При контакт с части под напрежение съществува опасност от токов удар. Не потапяйте предпазния клапан на Aquastop във вода (съдържа електрически клапан).

Указание

- Машината работи само със студена питейна вода.
- Никога не свързвайте машината към смесителната батерия на безнапорен уред за затопляне на вода.
- Използвайте само приложения или закупен от оторизиран търговец маркуч за чиста вода, никога употребяван.
- Не прегъвайте и не притискайте маркуча за чиста вода.
- Не променяйте (скъсявайте, прерязвайте) маркуча за чиста вода (качествата му не са гарантирани повече).
- Завийте винтовете само на ръка. Ако винтовете се стягат много силно с инструмент (клеци), резбите могат да се повредят.

Оптимално налягане на водата във водопроводната мрежа

минимум 100 кПа (1 бар)

максимум 1000 кПа (10 бара)

При отворен водопроводен кран изтичат най-малко 8 л/мин.

При по-високо налягане на водата поставете клапан за намаляване на налягането.

Свързване

Свържете водозахранващия маркуч към водопроводния кран (26,4 мм = 3/4") и уреда (при модели с Aquastop не е необходимо, тъй като е монтиран неподвижно):

- **върху водопроводния кран**
– Модел: **Standard**

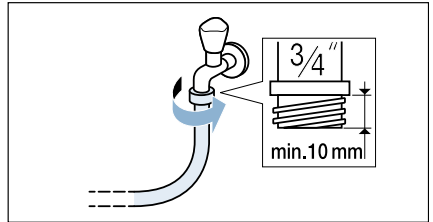

- Модел: **Aqua-Secure**

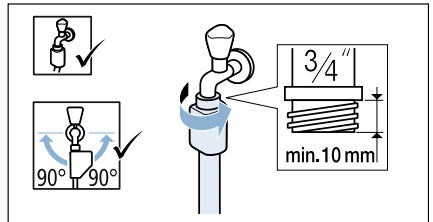

- Модел: **Aquastop**

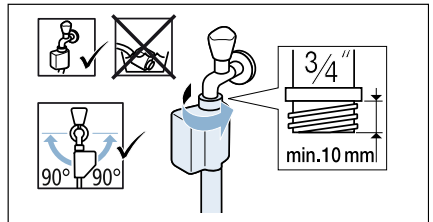

- **по уреда**

Модел: Standard и Aqua-Secure

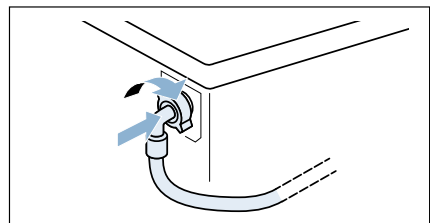

Указание: Внимателно отворете водопроводния кран като в същото време проверите добре ли са уплътнени свързките. Винтовите съединения са под налягане от водопровода.

Маркуч за мръсна вода

Предупреждение

Опасност от попарване!

При пране на висока температура е възможно попарване при контакт с горещия перилен разтвор, напр. при изпомпване на горещ перилен разтвор в умивалник.

Не докосвайте горещия перилен разтвор.

Внимание!

Щета от вода

Маркучът за източване при изпомпване е под налягане и може да се изплъзне от мивката или от мястото на свързване.

Поставете маркуча за мръсна вода така, че да не може да падне.

Внимание!

Щети по уреда/щети по дрехите

Когато краят на маркуча за мръсна вода се потопи в изпомпаната вода, водата може да бъде засмукана обратно в уреда и да повреди уреда/дрехите.

Внимавайте за следното:

- затварящата тапа не запушва канала на мивката.
- краят на маркуча за мръсната вода не трябва да се потапя в изпомпаната вода.
- водата изтича достатъчно бързо.

Указание: Маркуч за мръсната вода не прегъвайте и не опъвайте по дължината.

Свързване към сифон

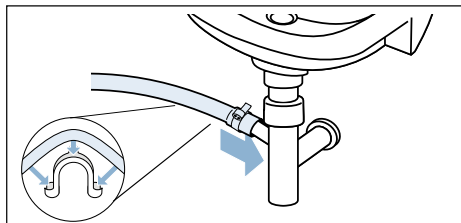

Разлика във височината от мястото на поставяне и мястото на оттичане

- за модели Aqua-Secure, Standard мин. 60 см - макс. 100 см,
- за модел Aqua-Stop 0 - макс. 100 см.

Нивелиране

Силният шум, вибрациите и «разходките» могат да са следствие на неправилното нивелиране.

Всичките четири крачета на уреда трябва да стъпят здраво на пода.

Уредът не бива да се клати.

Проверете нивелирането на уреда с помощта на нивелир и коригирайте при нужда нивелирането чрез настройка на крачетата на уреда.

Уредът не бива да прилепва до страничните стени в монтажната ниша.

Контрагайките на предните крачета на уреда трябва да се завинтят към корпуса с гаечен ключ SW17.

Електрически изводи



Предупреждение

Опасно за живота!

При контакт с части под напрежение съществува опасност от токов удар.

- Никога не пипайте щепсела с мокри ръце.
- Винаги издърпвайте електрическия кабел за щепсела и никога не теглете кабела, тъй като може да се повреди.
- Никога не издърпвайте щепсела по време на работа на машината.

Обърнете внимание на следните указания и се уверете, че:

Указание

- Напрежението на мрежата и данните за напрежението на пералната машина (табелка на уреда) трябва да съвпадат.
Данни за захранването, както и необходимия предпазител са дадени на табелката на уреда.
- Пералната машина може да се включва само към променлив ток чрез инсталиран в съответствие с изискванията заземен контакт.
- Контактът и щепселът си съответстват.
- сечението на проводника е достатъчно.
- системата за заземяване е инсталирана съгласно с изискванията.
- Смяната на електрическите кабели (ако е необходима) се извършва само от електроспециалист.
Резервен захранващ кабел можете да намерите в специализираните сервизи.
- не използвайте разклонители/двойни контакти и удължители.
- при използване на предпазен шалтер за утечен ток може да се постави само вид с този знак . Само този знак гарантира изпълнението на валидните понастоящем предписания.

- щепселът по всяко време да е достъпен. Ако това не е възможно, за да се спазят релевантните разпоредби за безопасност трябва да се вгради превключвател (2-полюсен изключвател) в перманентната инсталация в съответствие с разпоредбите за електроинсталации.
- кабелът да не е огънат, притиснат, променян или разрязан.
- кабелът да не влиза в контакт с източници на топлина.

Монтаж на уреда

1. За по-лесно вкарване на уреда завийте задните крачета на уреда (а) докато уредът не застане върху плъзгащите шейни (б).

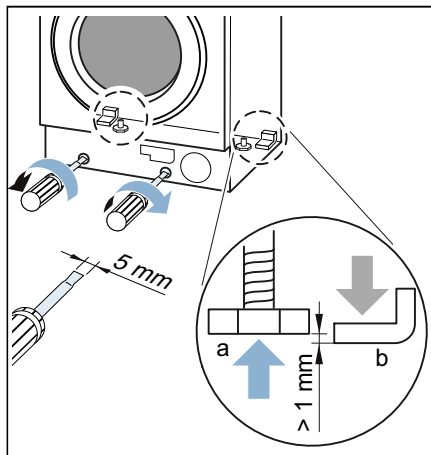

2. Подгответе монтажната ниша.

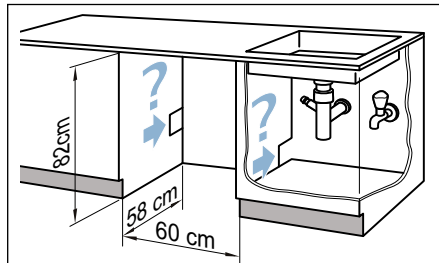

3. Прекарайте мрежовия кабел и маркучите. Вкарайте уреда и доизтеглет мрежовия кабел и маркучите.

Указание: Внимавайте мрежовия кабел и маркучите да не се захванат между задната стена на уреда и стената.

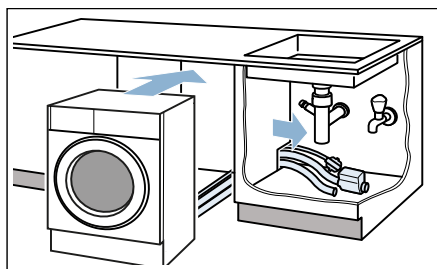

4. Свържете маркучите.
→ Страница 19, → Страница 20

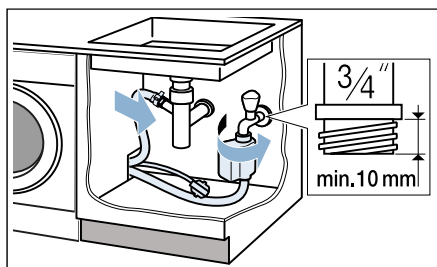

5. За работа уредът трябва да стои на четирите си крачета, за тази цел развъртете задните крачета.

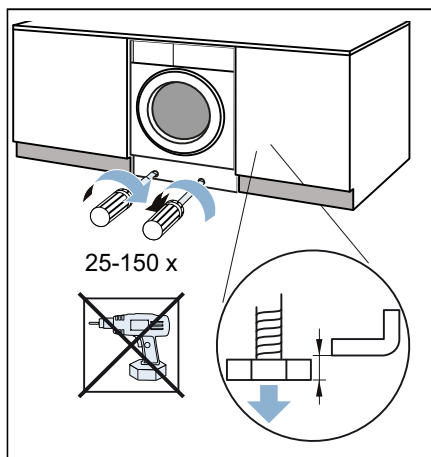

6. Нивелирайте уреда с нивелир.
→ Страница 20

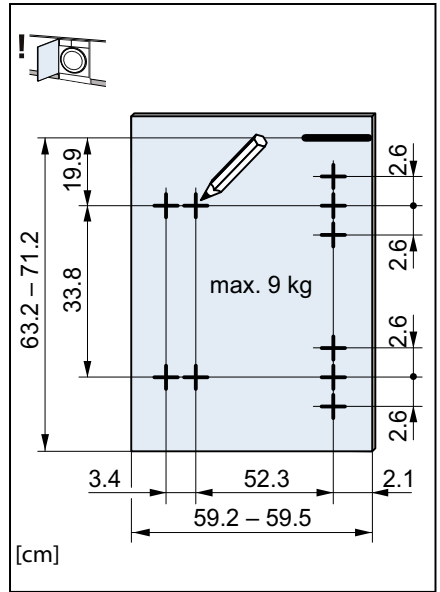
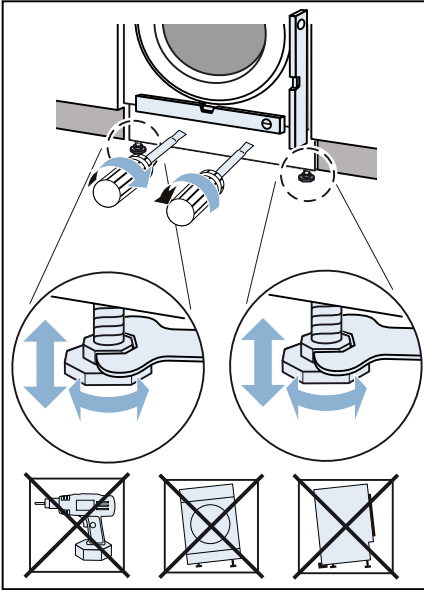

- Десен ограничител

7. Задръжте вратата на шкафа на желаната височина върху уреда и маркирайте горния ръб на уреда върху вътрешната страна на уреда.
- Ляв ограничител

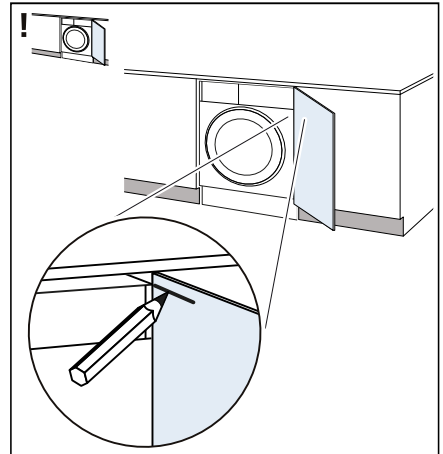
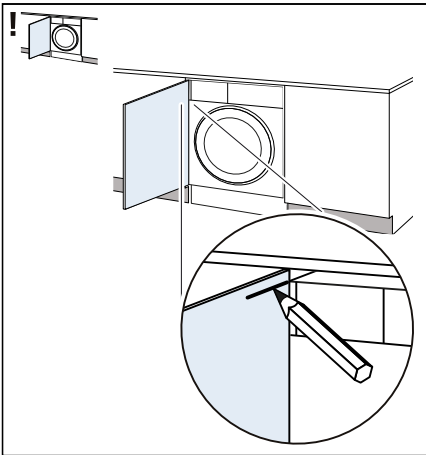

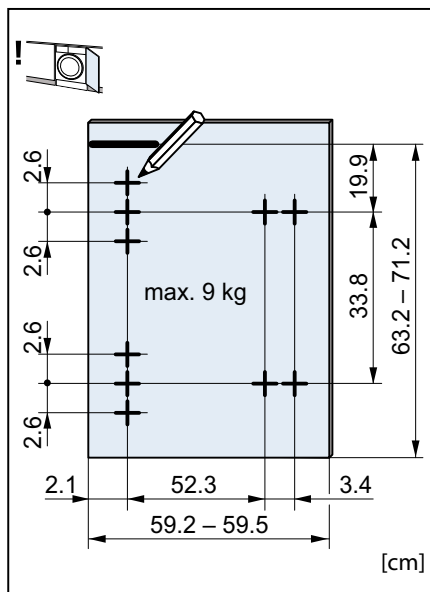

8. Пробийте отворите. За отвора с \varnothing 35 мм използвайте плоска бургия.

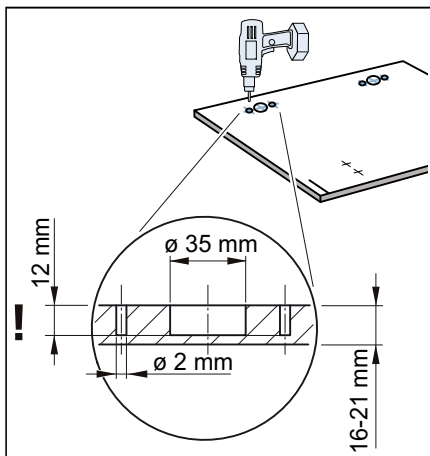

9. Поставете шарнирите в отворите и ги завийте. Завийте насрещните пластини на магнитните затваряния.

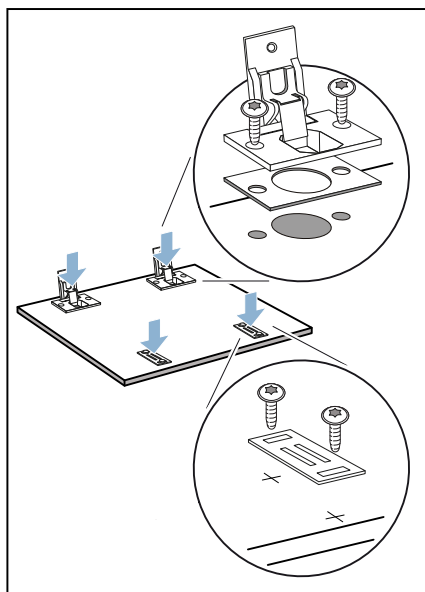

10. Поставете шарнирите в уреда (1 + 2), пхнете покриващата шина (3) и завинтете (4).

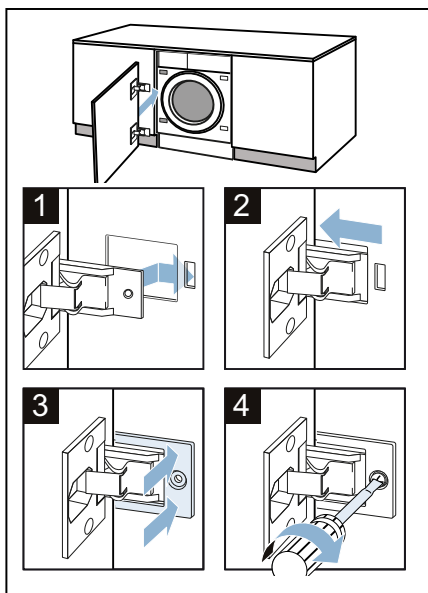

11. Поставете магнитните затваряния на уреда.

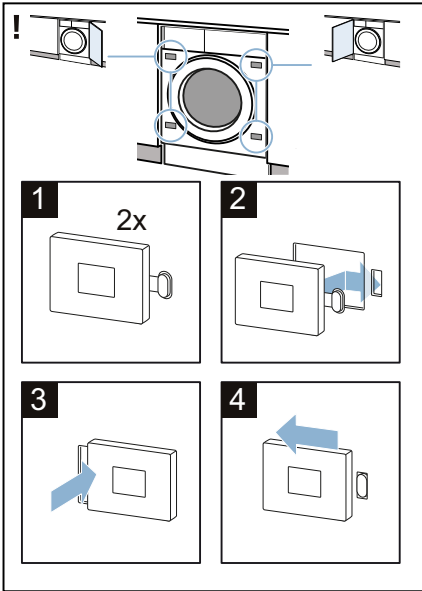

12. Изравнете вратата на шкафа.

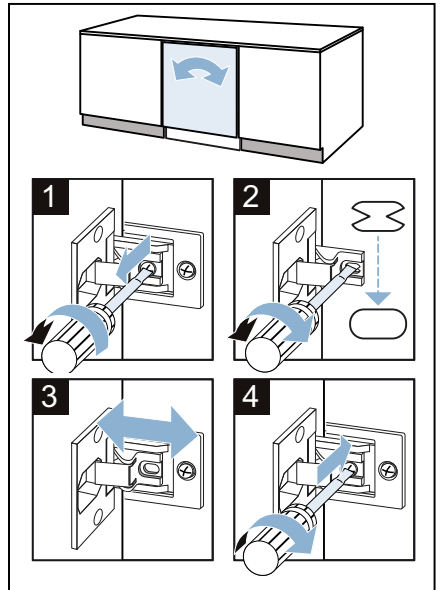
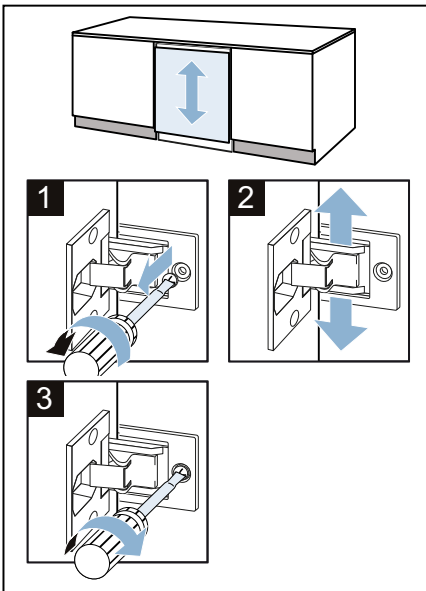

13. Поставете дистанционния държач на блендата.

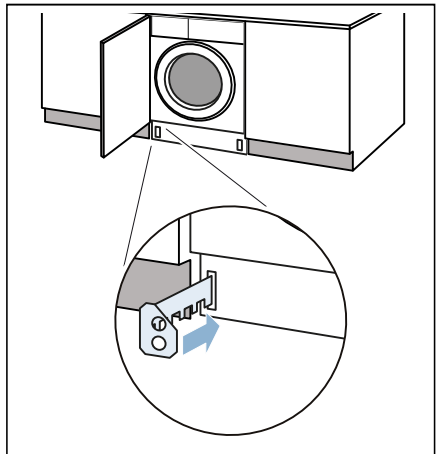

14. Измерете размер Z и Y.

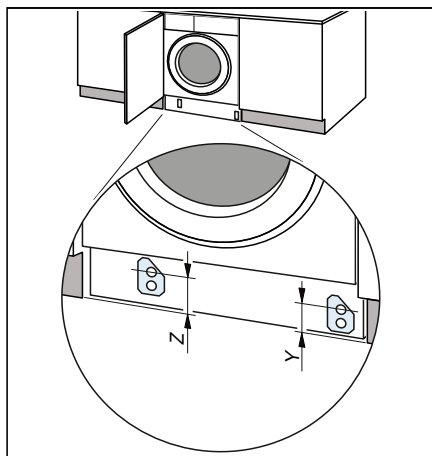

15. Завийте ограничителния държач според размерите.

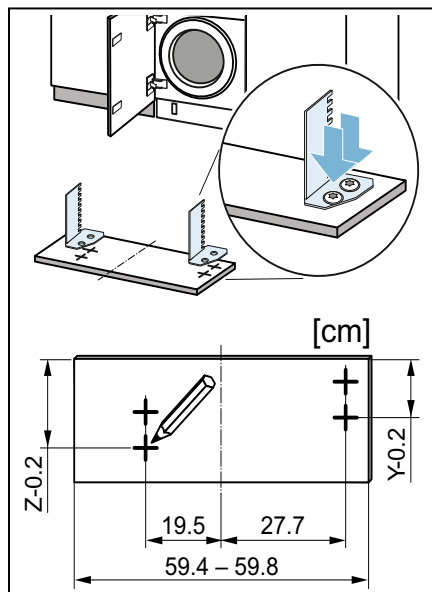

16. Поставете блендата.

Указание: При изтеглена напред бленда на цокъла или при плътно прилепена мебелна плоскост TimeLight* (оптична индикация на пода) не се вижда.

*в зависимост от модела

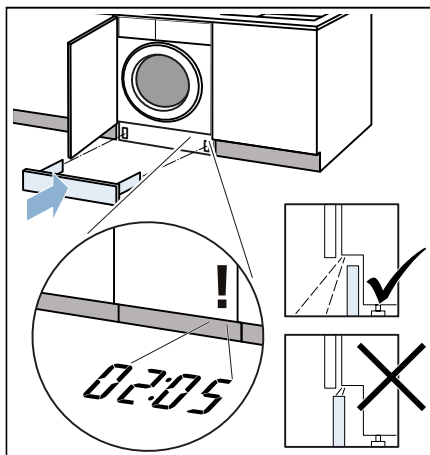

17. Пъхнете щепсела в контакта.

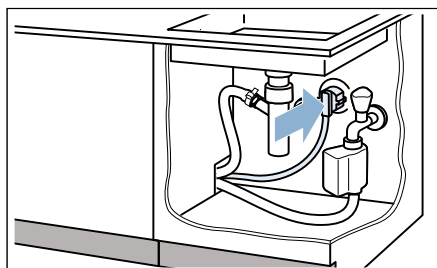

Вашият уред сега е монтиран.

Преди първото пране

Преди напускане на завода пералната машина е проверена основно. За да отстраните възможни остатъци от вода от изпитването, първия път изперете **без дрехи**.

Указание: Пералната машина **трябва да се инсталира и свърже компетентно**. от → *Страница 14*

Подготвителни работи:

1. Включете в контакта.
2. Отворете водопроводния кран.

Изпълнение на програма без пране:

1. Включете уреда.
2. Затворете люка (без да поставяте дрехи!).
3. Настройте програма **Поддръжка на барабана 90 °C**.
4. Отворете чекмеджето за перилен препарат.
5. Напълнете ок. 1 литра вода в отделение **II**.
6. Напълнете перилен препарат на прах в отделение **II**.

Указание: За избягване на образуване на пяна използвайте само половината от препоръчаното от производителя на перилния препарат количество. Не използвайте перилен препарат за вълна или фини тъкани.

7. Затворете чекмеджето за перилен препарат.
8. Изберете бутона .
9. След края на програмата изключете уреда.

Сега вашата перална машина е готова за работа.

Транспортиране

напр. при преместване

Подготвителни работи:

1. Затворете водопроводния кран.
2. Освободете водното налягане в захранващия маркуч:
→ Страница 48; Почистване и поддръжка - цедката във входа за чиста вода е задръстена
3. Изключете пералната машина от електрическата мрежа.
4. Източете останалата сапунена луга:
→ Страница 46; Почистване и поддръжка - помпата за мръсна вода е запушена, аварийно изпразване
5. Демонтирайте маркучите.

Монтирайте транспортните планки:

1. Свалете капачите и ги запазете. Използвайте отвертка.

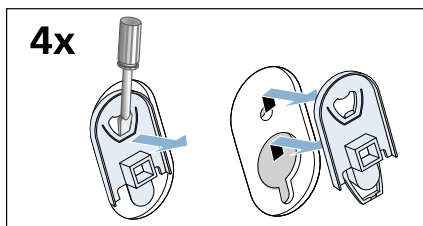

2. Поставете и четирите втулки. Електрическият кабел може да се захване върху държачите.

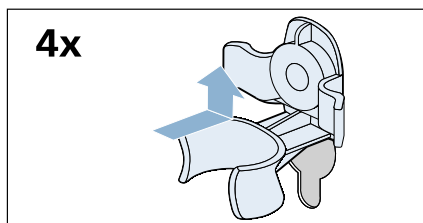

3. Поставете винтовете на транспортните планки и затегнете с гаечен ключ SW 13.

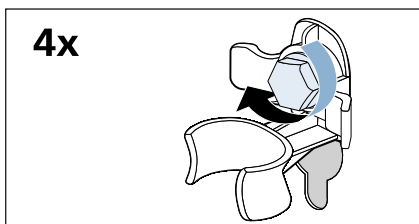

Преди повторно пускане в експлоатация:

Указание

- **задължително** отстранете транспортните планки!
- Изсипете около 1 литър вода в отделението II, изберете и включете програма **Изпомпване**. Така предотвратявате изтичането при следващото пране на неизползван перилен препарат в канализацията.



Запознаване с уреда

Перална машина

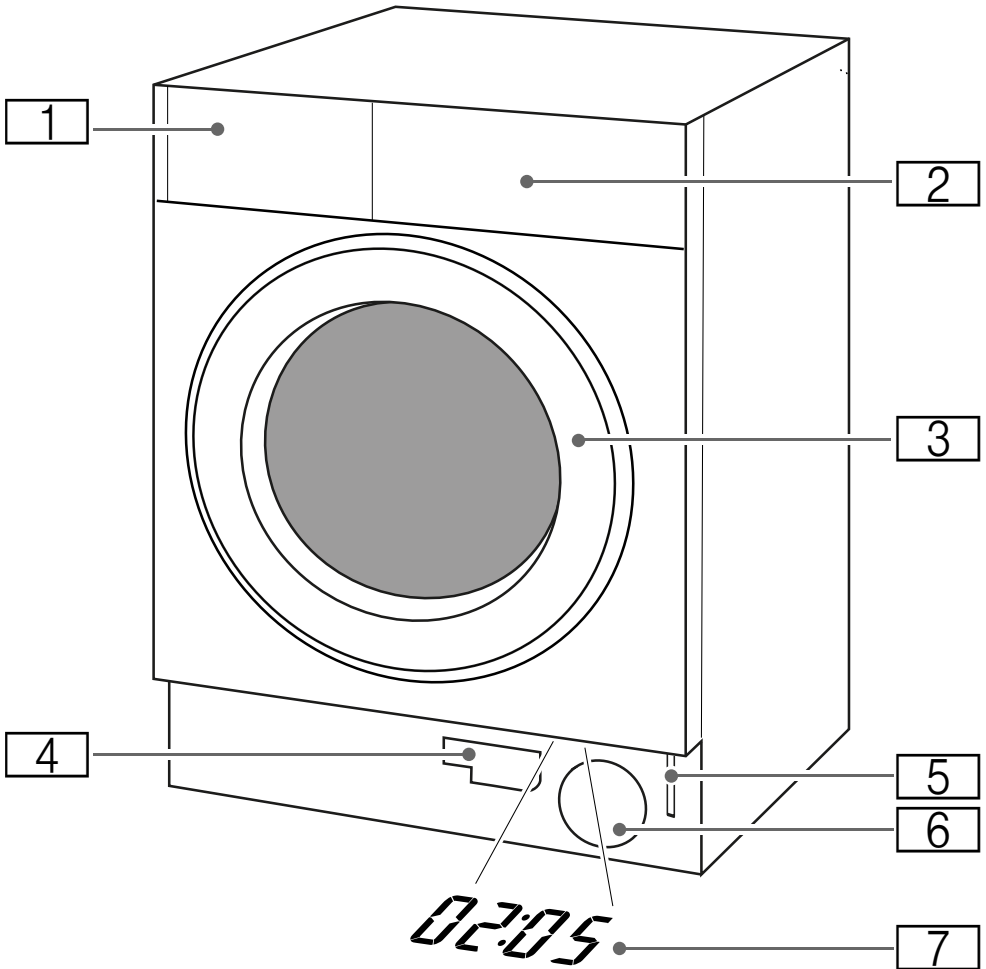

- 1 Чекмедже за перилен препарат
- 2 Обслужващ панел/Дисплей
- 3 Люк с дръжка на прозореца
- 4 Маркуч за източване
- 5 Аварийно отваряне
- 6 Помпа за мръсна вода
- 7 TimeLight

TimeLight

Ако уредът е включен, се показва оптична индикация за информация за програмата на пода под вратата на шкафа.

Можете да включвате и изключвате оптичния индикатор. → Страница 43

Обслужващ панел

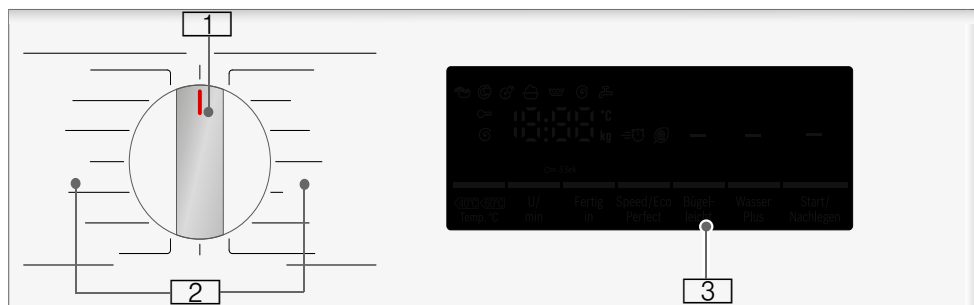

- 1** **Селектор на програми:**
за избиране на програма и за включване и изключване на пералнята посредством позицията **Изкл.**;
- 2** **Програми**
Общ преглед на всички програми ще намерите в приложението към ръководството за употреба и инсталиране.
- 3** **Дисплей** за настройки и информация

Дисплей

На дисплея ще получите информация за избраната програма и за възможните настройки.

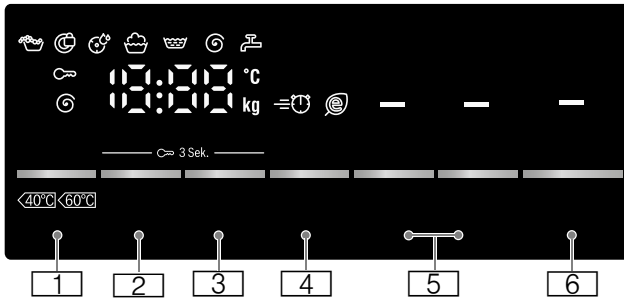

| Бутони | Индикатори за стойности за настройките | Настройка |
|---|--|---|
| | --- 90 | Температура в °C; -- = студена |
| | 0 - 1400*, - - - | Обороти на центрофугата в об./мин.; 0 = без центрофугиране, - - - = спиране на изплакването |
| | 1 - 24 ч | Свършва в |
| | | Speed/Eco |
| | | Вода+/Изплакване+ ** |
| | | Защита срещу намачкване ** |
| | | Предпране ** |
| | | за стартиране, прекъсване (напр. с цел добавяне на пране) или прекратяване на програма |
| + | | Функция за обезопасяване спрямо деца / блокаж на панела за управление |
| * максимални обороти на центрофугата в зависимост от модела | | |
| ** Бутоните са според модела | | |

| други показания | Информация за |
|--|--|
| End (Край) | Програмен статус: Пране Изплакване Центрофугиране Край на програмата Край на програмата при спиране на изплакването |
| | Люкът е заключен |
| | Водопроводният кран е затворен / налягането на водата е твърде ниско |
| | Функция за напомняне за поддръжката на барабана |
| | Открита пяна |
| | Продължителност на програмата напр. 1:51; Време на свършване напр. 8,5 ч; препоръчително зареждане напр. 8,0 кг*; програмен статус напр. край |
| * показанието е в зависимост от модела | |



Дрехи

Подготвяне на дрехите

Внимание!

Щети по уреда/щети по дрехите

Чуждите тела (напр. монети, кламери игли, пирони) могат да повредят дрехите или компоненти на пералната машина.

Ето защо спазвайте следните указания при подготовката на вашите дрехи:

- Изпразнете джобовете.

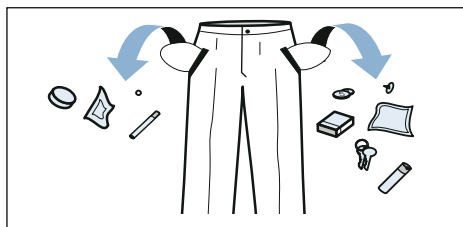

- Внимавайте за металните части (канцеларски кламери и др.) и ги отстранете.
- Чувствителните дрехи (чорапи, сутинени с банели и др.) перете в мрежа/торба.
- Затворете циповете, закопчайте копчетата на чаршафите.
- Изчеткайте пясъка от джобовете и подгъвите.
- Отстранете кукичките на пердетата или ги поставете в мрежа/торба.

Сортиране на дрехите

Сортирайте текстила за пране според указанията за поддръжка и данните на производителя върху етикетите:

- Вид на тъканта/влакната
- Цвят

Указание: Дрехите могат да се оцветят или да не се изперат добре. Перете отделно белите и цветните дрехи. Изперете отделно цветните дрехи, когато ги перете за пръв път.

- Степен на замърсяване
Перете заедно дрехи с еднаква степен на замърсяване.
Примери за степените на замърсяване ще намерите в → Страница 34.
 - **леко замърсяване:** без предпране, при необходимост изберете настройка **Speed**
 - **нормално замърсяване**
 - **силно замърсяване:** Поставете по-малко количество пране, изберете програма с предпране
 - **Петна:** отстранявайте/третирайте петната, докато са все още пресни. Първо ги попияте със сапунен разтвор, без да търкате. След това изперете дрехите със съответната програма. Понякога упоритите/засъхналите петна могат да се отстранят едва след няколко изпирания.
- Символи върху етикетите
Указание: Цифрите в символите указват максималната температура на пране, която може да се използва.

- подходящо за нормално пране; например програма „Памук“
- необходимо е щадящо изпирание; например програма „Лесна поддръжка“
- необходимо е особено щадящо изпирание; например програма „Фини/Коприна“
- подходящо за ръчно пране; например програма „Вълна“
- Не перете дрехите в машината.

Колосване

Указание: Дрехите не трябва да се третират с омекотител.



Колосването е по-специално възможно при плакнетте и програма за памук с течна кола. Дозирайте течната кола в съответствие с указанията на производителя в отделение  (при необходимост първо почистете).

Боядисване/избелване

Боядисвайте само обичайни за едно домакинство количества. Солта може да атакува неръждаемата стомана! Спазвайте предписанията на производителя на оцветителя.

Прането да **не** се оцветява в пералната машина!

Накисване

1. Налейте агент за накисване/перилен препарат в отделение **II** в съответствие с инструкциите на производителя.
2. Изберете желаната програма.
3. Натиснете  бутон за стартиране на програмата.
4. След припл. десет минути натиснете  бутон за спиране на пауза на програмата.
5. След желаното време на накисване натиснете  бутон отново за продължаване или смяна на програмата.

Указание

- Заредете с пране с еднакъв цвят.
- Не се изисква допълнителен препарат; разтворът за накисване се използва за пране.

Перилен препарат

Правилен избор на перилен препарат

За правилния избор на перилен препарат, температура и третиране на прането от решаващо значение е знакът за поддръжка. → също www.sartex.ch

На www.cleanright.eu ще намерите още много друга информация за препаратите за пране, поддръжка и почистване за битови нужди.

- **Перилен препарат за основно пране с оптични избелители**
подходящо за бяло пране, което може да се изварява, от лен или памук
Програма: Памук /
Студено - макс. 90 °C
- **Перилен препарат за цветно пране без белина и оптични избелители**
подходящо за цветно пране от лен или памук
Програма: Памук /
Студено - макс. 60 °C
- **Перилен препарат за цветно/фино пране без оптични избелители**
подходящо за цветно пране от лесни за поддържане тъкани, синтетика
Програма: Лесна поддръжка /
Студено - макс. 60 °C
- **Перилен препарат за фини тъкани**
подходящо за чувствителни фини тъкани, коприна или вискоза
Програма: Фини/коприна /
Студено - макс. 40 °C
- **Перилен препарат за вълна**
подходящо за вълна
Програма: Вълна /
Студено - макс. 40 °C

Пестене на енергия и перилен препарат

При леко и нормално замърсено пране можете да спестите енергия (с намаляване на температурата за пране) и количество перилен препарат.

| Пестене | Замърсяване/указание |
|--|--|
| <p>Намалени температура и количество перилен препарат според препоръката за дозиране</p>  <p>Температура съгласно етикетите за поддържане и количество перилен препарат съгласно препоръката за дозиране/силно замърсяване</p> | <p>леко Няма видими замърсявания и петна. Дрехите имат телесна миризма, напр.:</p> <ul style="list-style-type: none"> ■ леко лятно/спортно облекло (носено няколко часа) ■ тениски, ризи, блузи (носени до 1 ден) ■ спално бельо за гости и кърпи за ръце (използвани 1 ден) <p>нормално Замърсяването е видимо/различават се малко дребни петна, напр.:</p> <ul style="list-style-type: none"> ■ тениски, ризи, блузи (напоени с пот, носени неколкократно) ■ Кърпи за ръце, спално бельо (използвано до 1 седмица) <p>силно Замърсяванията и/или петната са ясно видими, напр. кърпи за посуда, бебешки дрехи, работни облекла</p> |

Указание: При дозирането на всички перилни/помощни/поддържащи и почистващи препарати задължително спазвайте указанията на производителя и указанията. → *Страница 38*

P+ Предварителни настройки на програмата

Предварителните настройки на програмата се показват на дисплея след избиране на програмата.

Предварителните настройки могат да бъдат променени.

За целта натиснете многократно съответния бутон, докато на дисплея се покаже желаната стойност за настройка.

Указание: При по-продължително натискане на бутона стойностите се прелистват автоматично до крайната стойност. След това още веднъж изберете бутона и можете отново да променят настроените стойности.

Общ преглед на всички възможни настройки на програмите ще намерите в приложението към ръководството за експлоатация и инсталиране.

Температура

(°C , °C, Temp. °C., Температура)

Преди и по време на програмата можете в зависимост от напредъка на програмата да променят настроената температура.

Максималната възможност за настройване на температурата зависи от избраната програма.

Обороти на центрофугиране

(rpm , Обороти на центрофугиране, rpm rpm)

Преди и по време на програмата можете да променят оборотите на центрофугиране (в U/min; обороти в минута) в зависимост от напредъка на програмата.

Настройка 0: Без крайно центрофугиране, само изпомпване на водата. Прането остава мокро в

барабана, напр. за текстил, който не трябва да се центрофугира.

Настройка - -: Спиране на изплакването = без крайно центрофугиране, след последното изплакване прането остава във водата.

Можете да изберете спиране на изплакването, за да предотвратите намачкване, ако прането няма да бъде извадено от пералната машина непосредствено след края на програмата.

За продължаване/прекръстване на програмата → *Страница 41*

Максимално възможните обороти за настройка зависят от избраната програма и модела.

Свършва в

(h , h Свършва в, h Finished in)

Преди стартиране на програмата можете да зададете края на програмата („Свършва след“) в почасови стъпки (h = час) до максимум 24 h.

За целта:

1. Изберете програма.
Показва се продължителността на избраната програма, напр. **2:30** (часа:минути).
2. Натиснете многократно бутона **Свършва в**, докато се появи желаният брой часове.
3. Изберете бутона h .
Програмата стартира.
На дисплея се показва избраният брой часове, напр. **8 h**, и започва обратно броене до начало на програмата. След това се показва продължителността на програмата.



Указание: Продължителността на програмата се регулира автоматично, докато програмата тече. Определени фактори могат да повлияят продължителността на програмата, напр.:

- настройки на програмата,

- дозировка на перилния препарат (при необходимост допълнителни изплаквания поради образуване на пена),
- количество на пълнене/вид текстил (различна абсорбция на водата),
- дебалансът (напр. поради пране на чаршафи) се компенсира чрез многократни ускорения при центрофугирането,
- отклонения в мрежовото напрежение,
- налягане на водата (скорост на захранване).

След стартиране на програмата

можете да промените зададения брой часове както следва:

1. Изберете бутона .
2. Променете броя часове с бутона **Свършва в**.
3. Изберете бутона .

След стартиране на програмата

можете да добавяте или изваждате пране при необходимост.

→ Страница 40

P+ Допълнителни настройки на програмата

Общ преглед на всички възможни допълнителни настройки ще намерите в приложението към ръководството за експлоатация и инсталиране.

Настройките се различават в зависимост от модела.

Speed/Eco

( , Speed Eco Perfect, Turbo/Eco Perfect)

Бутон с две възможности за настройка за оптимизиране на избраната програма:

- **Speed**
За пране в рамките на по-кратко време без промяна в изпиращото

действие, но с по-висок разход на енергия при избраната програма без настройка Speed/Eco .

Указание: Не превишавайте максимално допустимото количество на пълнене.

- **Eco**
Изпиране с оптимизиран разход на енергия чрез понижаване на температурата без промяна в изпиращото действие при избраната програма без настройка Speed/Eco .

За целта изберете бутона. Първо се предлага настройката **Speed**. Ако изберете бутона още веднъж, настройката **Eco** се активира. Съответният символ свети на дисплея, когато настройката е активирана.

Ако изберете бутона още веднъж, не е активирана настройка.

Защита срещу намачкване

(, Защита срещу намачкване)

Бутон в зависимост от модела

Намалява намачкването чрез специален процес на центрофугиране с последващо отпускане и намалени обороти на центрофугиране.

Указание: Остатъчната влага в прането е повишена.

Вода+/Изплакване+

(, , Вода плюс, Вода+, Изплакване+)

Бутон в зависимост от модела

Повишено ниво на водата и допълнително изплакване при особено чувствителна кожа и/или региони с много мека вода.

Предпране

(, Предпране)

Бутон в зависимост от модела

За силно замърсено пране.

Указание: Разпределете перилния препарат в отделението **I** и отделението **II**.



Обслужване на уреда

Подготовка на пералната машина

Указание: Пералната машина **трябва да се инсталира и свърже компетентно.** от → *Страница 14*

1. Включете в контакта.
2. Отворете водопроводния кран.
3. Отворете люка.

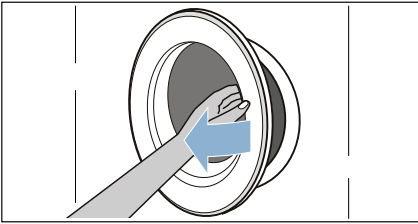

4. Проверете дали барабанът е изпразнен докрай. Изпразнете при необходимост.

Избор на програма/ включване на уреда

Указание: Ако сте активирали защитата от деца, трябва първо да я деактивирате, преди да можете да настройвате програма.

Изберете желаната програма с избирача на програми. Възможно е въртене и в двете посоки.

Уредът е включен.

Кратко мигане на индикатора ☼ посочва след това да изпълните програмата **Поддръжка на барабана** или произволна друга програма с минимум 60 °C температура на пране.

В полето за индикация и TimeLight (ако оптичната индикация на пода е активирана и видима) при отворен люк се показва информация за избраната програма.

Вътрешно осветление на барабана:

След включване на уреда, след отваряне и затваряне на люка, както и след стартиране на програмата барабанът се осветява. Осветлението изгасва само.

Промяна на предварителните настройки на програмата

Можете да използвате предварителните настройки за съответния цикъл на пране или да ги промените.

За целта натиснете многократно съответния бутон, докато се покаже желаната стойност за настройка.

Настройките са активирани без потвърждение.

След изключване на пералната машина те не се запазват.

Предварителни настройки на програмата → *Страница 35*

Избор на допълнителни настройки на програмата

Избирайки допълнителни настройки можете да адаптирате оптимално процеса на изпиране според съответния текстил за пране.

Настройките могат да се избират респ. отменят в зависимост от напредъка на програмата.

Индикаторните лампи на бутоните светят, когато съответната настройка е активирана.

Настройките не се запазват след изключването на пералната машина.

Допълнителни настройки на програмата → *Страница 36*

Поставяне на дрехи в барабана

Предупреждение

Опасност за живота!

Дрехите, обработените предварително с почистващи препарати, съдържащи разтворители, например препарати за петна/бензин за пране, след напълване на машината могат да доведат до експлозия.

Изплаквайте предварително дрехите много добре на ръка.

Указание

- Смесете големи и малки дрехи. Различните по големина дрехи се разпределят по-добре при центрофугиране. Отделните дрехи могат да доведат до дисбаланс.
 - Спазвайте посоченото макс. зареждане. Препълването намалява резултатите от прането и е предпоставка за образуване на гънки.
1. Поставяйте предварително сортираните дрехи разгънати в барабана.
 2. Затворете люка.

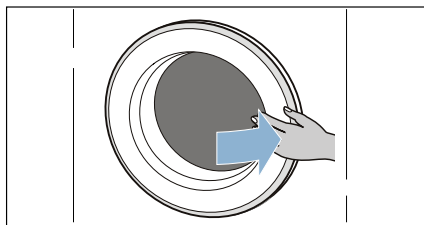

Указание: Внимавайте да не се захванат дрехи между люка и гумираното уплътнение.

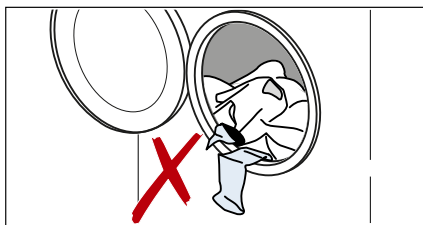

Дозирание и поставяне на перилен препарат и препарат за поддръжка

Внимание!

Щети по уреда

Средствата за почистване и за предварително третиране на дрехите (напр. препарати за петна, спрейове за предпране, ...) могат при допир да повредят повърхностите на пералната машина.

Не оставяйте тези препарати да влизат в контакт с повърхностите на пералната машина. При нужда веднага избършете остатъците от аерозол и другите остатъци / капки с влажна кърпа.

Дозирание

Дозирайте перилния препарат и препарата за поддръжка съгласно:

- твърдостта на водата; може да се научи от Вашето водоснабдително дружество
- указанията на производителя върху опаковката
- количество дрехи
- Замърсяване → Страница 34

Пълнене

Предупреждение

Дразнения на очите/кожата!

При отваряне на чекмеджето за перилен препарат по време на работа може да пръсне перилен/почистващ препарат. Отворете внимателно чекмеджето.

При контакт с перилни препарати/препарати за почистване промивайте добре очите, респ. измивайте кожата.

При поглъщане по невнимание потърсете лекарски съвет.

Указание: По-гъстите омекотители и оформящи препарати разредете с малко вода. Предотвратява задръстване в тръбната система на пералната машина.

Сипете в съответните отделения перилен препарат и препарат за поддръжка:

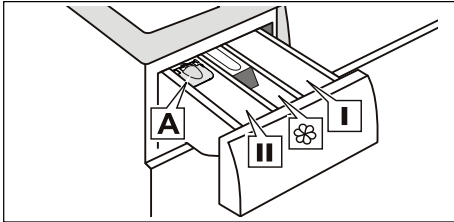

Помощ при дозиране **A** за течен перилен препарат
 Отделение **II** Перилен препарат за основно пране, омекотител, избелващ препарат, сол за петна
 Отделение **⊗** Омекотител, течен препарат за колосване; не надвишавайте **макс.**
 Отделение **I** Перилен препарат за предпране

1. Изтеглете чекмеджето за перилен препарат докрай.
2. Поставете перилен препарат и препарат за поддръжка.
3. Затворете чекмеджето за перилен препарат.

Помощ при дозиране* за течен перилен препарат

*в зависимост от модела

За дозиране на течен перилен препарат поставете помощта при дозиране: За дозиране на течен перилен препарат поставете помощта при дозиране:

1. Изтеглете чекмеджето за перилен препарат докрай.

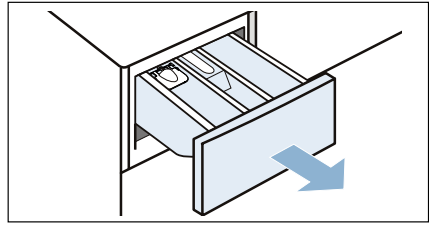

2. Натиснете приставката надолу и извадете цялото чекмедже.

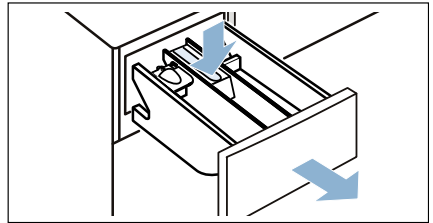

3. Избухайте напред помощта при дозиране, приберете я и я фиксирайте.

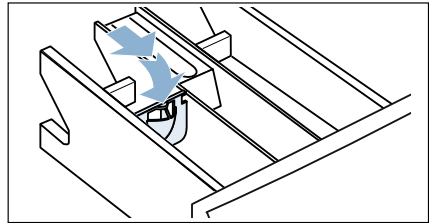

4. Поставете обратно чекмеджето.

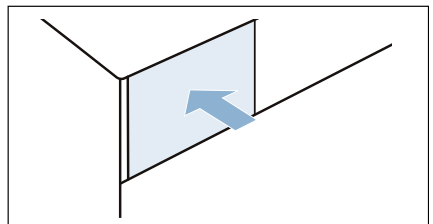

Указание: Не използвайте помощта при дозиране при желатиноподобни препарати и прахове за пране и при програми с предпране, респ. при избрано време на "Свършва в".

При модели без помощ при дозиране налейте течен препарат за пране в съответния дозираш контейнер и го поставете в барабана.

Стартиране на програмата

Изберете бутона . Индикаторната лампичка светва и програмата стартира.

На дисплея и TimeLight по време на програмата се показват времето "Свършва в", респ. след началото на програмата се показват продължителността и символите за напредъка на програмата.
Дисплей → Страница 31
TimeLight → Страница 29

Указание: Разпознаване на пяна

Ако на дисплея допълнително светне символът , пералната машина е регистрирала твърде много пяна по време на изпълнение на програмата и в отговор на това автоматично е включила допълнителни изплаквания за отстраняване на пяната. При следващия цикъл на пране със същото зареждане дозирайте по-малко перилен препарат.

Ако искате да обезопасите програмата срещу погрешно преместване, изберете както следва защитата от деца.

Функция за обезопасяване спрямо деца

(∞ 3 sec.)

Можете да защитите пералната машина срещу промяна на настроените функции по невнимание. За тази цел след старта на програмата активирайте защитата от деца.

За **активиране/деактивиране** натиснете едновременно за около 3 секунди бутоните **Обороти на центрофугиране** и **Свършва в**. На дисплея се появява символът ∞.

- ∞ свети: Защитата от деца е активирана.
- ∞ мига: Защитата от деца е активирана и копчето за програми е преместено. За деактивиране на защитата от деца върнете селектора на програмите на изходната програма. Символът отново светва.
Указание: За да избегнете прекъсване на програмата, не въртете селектора през позиция Изкл.

Указание: Защитата от деца продължава да е активна след изключването на уреда. Винаги трябва да я дезактивирате, ако искате да стартирате нова програма.



Допълване с дрехи

След старта на програмата можете при нужда да допълвате или изваждате дрехи.

За целта изберете бутона .

Индикаторната лампичка на бутона  мига и машината проверява, дали е възможно допълване.

Ако на дисплея:



- символът  е угаснал, е възможно допълване.
- символът  свети, не е възможно допълване.

За продължаване на програмата изберете бутон . Програмата продължава автоматично.

Указание



- Не дръжте люка отворен дълго време – водата от дрехите може да изтече навън.
- При високо ниво на водата, висока температура или въртящ се барабан от съображения за сигурност люкът остава заключен и не може да се допълва.

Смяна на програмата



1. Изберете бутона .
2. Изберете друга програма.
3. Изберете бутона . Новата програма започва отначало.

Прекъсване на програмата



При програми с висока температура:

1. Изберете бутона .
2. Охлаждане на прането: изберете **Изплакване**.
3. Изберете бутона .



При програми с ниска температура:

1. Изберете бутона .
2. Изберете **Центрофугиране**.
3. Изберете бутона .

Край на програмата при спиране на изплакването

На дисплея се появява - - -  и индикаторната лампа на бутона  премигва.

Продължете програмата чрез:

- избор на бутона  или
- избор на обороти на центрофугиране респ. настройка на бутона за избор на програма на **Центрофугиране** и последващ избор на бутона .

Програмата е свършила

На дисплея се появява **Край** и лампичката на бутон  угасва.

Краят на програмата ще се покаже също на пода - ако:

- TimeLight (оптична индикация) е активирано и видимо.
- режимът за пестене на енергия още не е активиран. → *Страница 13*

Изваждане на пране/ изключване на уреда

1. Отворете люка и извадете дрехите.
2. Поставете селектора на програмите на позиция **Изкл.** Уредът е изключен.
3. Затворете водопроводния кран.
Указание: Не е необходимо при модели със система Aquastopp.

Указание

- Не забравяйте дрехи в барабана. При следващото пране те могат да се свият или да оцветят други дрехи.
- Отстранете евентуални чужди тела от барабана и от маншета – опасност от ръждясване.
- Подсушете чрез избърсване гумения маншет.

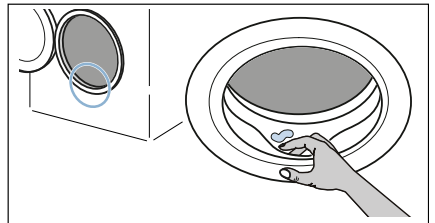

- Оставете отворен люка и чекмеджето за перилен препарат, за да може да изсъхне останалата вода.
- Винаги изчакайте края на програмата, в противен случай уредът може още да е заключен. Тогава изключете уреда и изчакайте да се отключи.
- Ако в края на програмата полето на индикатора е угаснало, режимът на пестене на енергия е активен. За активиране изберете произволен бутон.

Сензорика

Автоматична система за количество

В зависимост от вида текстил и степента на напълване автоматиката за напълване напасва оптимално разхода на вода във всяка програма.

Система за контрол на дисбаланс

Автоматичната система за контрол на дисбаланс регистрира дисбаланс и се грижи чрез многократни опити за центрофугиране за равномерното разпределяне на дрехите.

От съображения за сигурност при много неблагоприятно разпределение на дрехите оборотите се намаляват или не се центрофугира.

Указание: Поставете малки и големи дрехи в барабана. → *Страница 52*

VoltCheck

в зависимост от модела

Автоматичната система за контрол на напрежението открива недопустимо спадане в напрежението. На дисплея премигва двоеточието на индикацията „Свършва след“. → *Страница 31*

Когато захранващото напрежение отново е стабилно, двоеточието на индикацията „Свършва след“ свети (нормално състояние).

Разпознатото понижено напрежение се индикира по време на програмата посредством трите светещи точки на дисплея.



Указание: Понижено напрежение може да доведе до удължаване на програмата и/или незадоволителен резултат от центрофугирането.

Настройки на уреда

Можете да промените следните настройки:

- силата на звука на указателните сигнали (напр. в края на програмата).
- силата на звука на сигналите на бутоните.
- активирайте/деактивирайте функцията за напомняне за изпълнение на програмата Поддръжка на барабана.
- TimeLight (активирайте/деактивирайте оптичната индикация за информацията за програмата върху пода).

За промяна на настройките първо винаги трябва да активирате режима за настройка.

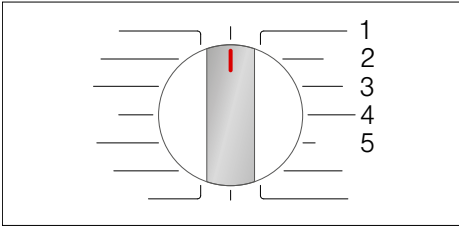

Активиране на режим за настройване

1. Поставете селектора на програмите на програма **Памук** позиция 1. Пералната машина е включена.
2. Натиснете бутона  и същевременно завъртете селектора на програмите надясно на позиция 2. Пуснете бутона.

Режимът за настройка е активиран и на дисплея се показва предварително настроената сила на звука на указателните сигнали (например в края на програмата).

Промяна на настройките

Чрез неколккратно натискане на бутона **Свършва в** променят се позициите на селектора на програми:

- **2:** сила на звука на указателните сигнали и/или
- **3:** сила на звука за сигналите на бутоните

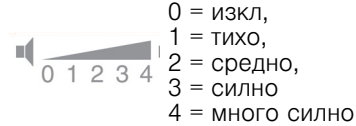

- и/или
- **4:** дали функцията за напомняне за програмата Поддръжка на барабана е активирана (On) или деактивирана (OFF) и/или
- **5:** дали TimeLight (оптична индикация за информация за програмата на пода) е активирана (On) или деактивирана (OFF).

Прекратяване на режима за настройка

Сега можете да прекратите процеса и да поставите селектора на програмите на **Изкл.** Настройките са запазени.



Почистване и обслужване

Предупреждение

Опасно за живота!

При контакт с части под напрежение съществува опасност от токов удар. Изключете уреда и извадете щепсела от контакта.

Предупреждение

Опасност от отравяне!

Чрез съдържащи разтворители почистващи препарати, напр. бензин за пране, могат да възникнат отровни пари.

Не използвайте почистващи препарати, съдържащи разтворители.

Внимание!

Щети по уреда

Съдържащите разтворители почистващи препарати, напр. бензин за пране, могат да повредят повърхностите и компонентите на машината.

Не използвайте почистващи препарати, съдържащи разтворители.

Така предотвратявате формирането на био слой и образуването на миризми:

Указание

- Грижете се за добро проветрение на помещението на пералната машина.
- Оставете люка и ваничката за перилни препарати леко отворени, когато пералната машина не се използва.
- Понякога перете с програма **Памук 60 °C** като използвате прах за пълно пране.

Корпус на машината/панел за управление

- Изтъркайте корпуса и панела за управление с мек влажен парцал.
- Веднага отстранете остатъците от перилен препарат.
- Забранено е почистването с телена вълна.

Барабан

Използвайте препарати за почистване без хлор, не използвайте стоманена вълна.

При образуване на мирис в пералнята респ. за почистване на барабана, изпълнете в зависимост от модела програма **Поддръжка на барабана 90 °C** или **Памук 90 °C**, без да поставяте пране. За целта използвайте прах за интензивно пране.

Почистване от котлен камък

При правилно дозиране на препаратите за пране не е необходимо почистване от котлен камък. Ако въпреки това се налага, действайте в съответствие с указанията на производителя на препаратата за почистване от котлен камък. Подходящи препарати за почистване на варовик можете да поръчате на нашата страница в интернет или при търговеца си .
→ *Страница 54*

Чекмедже за перилен препарат и неговия корпус

Когато има остатъци от перилен препарат или от омекотител:

1. Изтеглете чекмеджето за перилен препарат докрай.

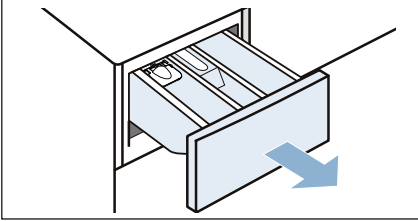

2. Натиснете приставката надолу и извадете цялото чекмедже.

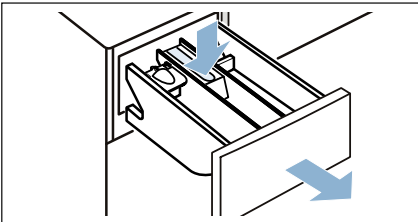

3. Сваляне на приставката: с пръст натиснете приставката отдолу нагоре.

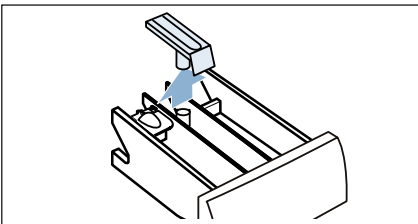

4. Почистете с вода и четка чекмеджето за перилни препарати и приставката и ги подсушете.

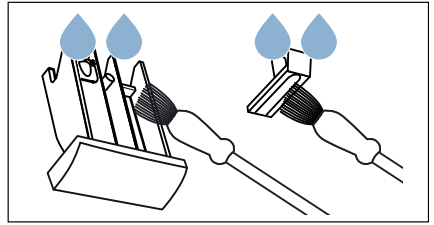

5. Поставете приставката и я блокирайте (поставете цилиндъра в цифта).

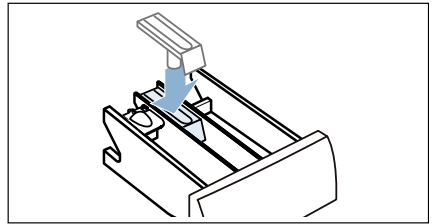

6. Почистване на корпуса на чекмеджето за перилен препарат в уреда.

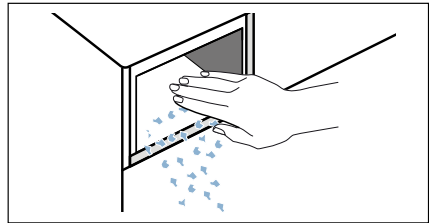

7. Затворете чекмеджето за перилен препарат.

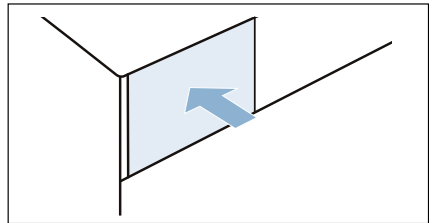

Указание: Оставете чекмеджето за перилен препарат отворено, за да може да изсъхне останалата вода.

Помпата за мръсна вода е запушена, аварийно изпразване

Предупреждение

Опасност от попарване!

При пране с високи температури сапунената луга е гореща. При допир с горещата сапунена луга могат да се получат изгаряния.

Изчакайте перилният разтвор да изстине.

1. Затворете водопроводния кран, за да не постъпва повече вода и да трябва да се източва през помпата за мръсна вода.
2. Изключете уреда. Изключете щепсела от контакта.
3. Свалете лайстната.

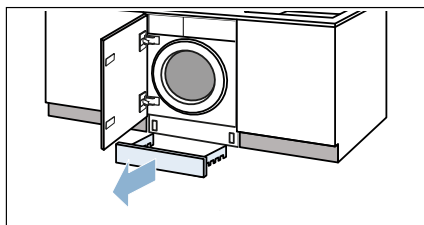

4. Свалете маркуча за изпразване от поставката.

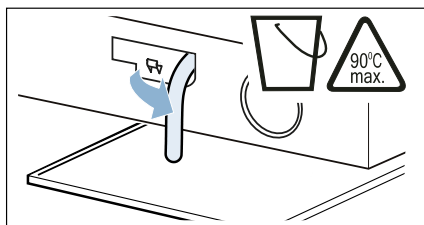

5. Извадете капачката, източете лугата в подходящ съд.

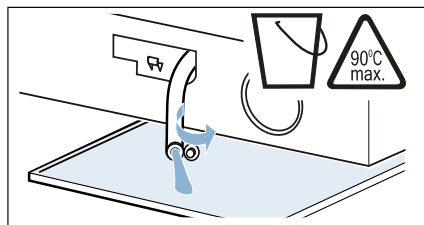

6. Натиснете обратно капачката.

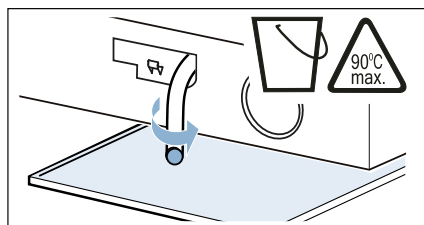

7. Поставете маркуча за източване на водата в поставката.

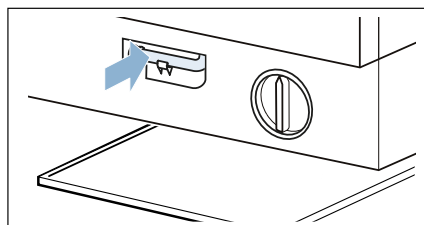

8. Внимателно развийте капака на помпата, може да изтече остатъчна вода.

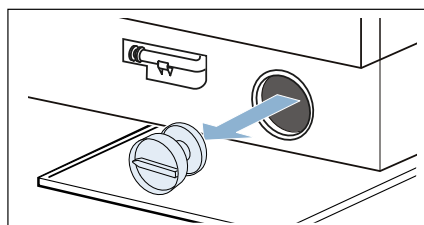

9. Почистете вътрешността, нарезът на капака на помпата и корпуса на помпата. Лопатното колело на помпата за отвеждане на перилния разтвор трябва да може да се върти.

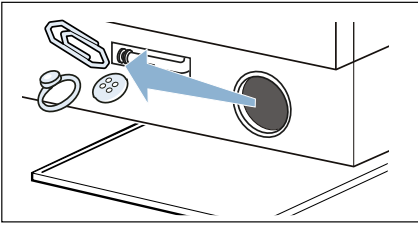

10. Отново поставете и завинтете капака на помпата. Дръжката трябва да стои вертикално.

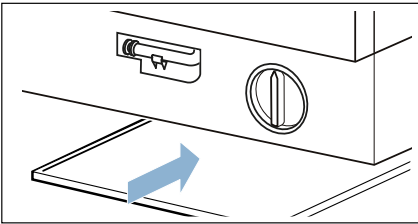

11. Поставете лайстната.

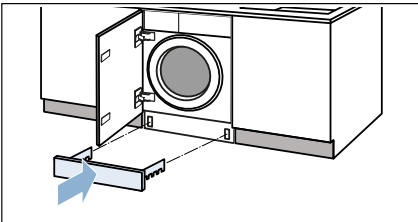

Указание: За да не изтече при следващото пране неизползван перилен препарат в канализацията: налейте около 1 литър вода в отделението II и включете програмата **Изпомпване**.

Маркучът за мръсна вода на сифона е запушен

1. Изключете уреда. Изключете щепсела от контакта.
2. Развийте халката за закрепване на тръба. Внимателно изтеглете маркуча за мръсната вода, може да изтече остатъчна вода.
3. Почистете маркуча за мръсната вода и вложката на сифона.

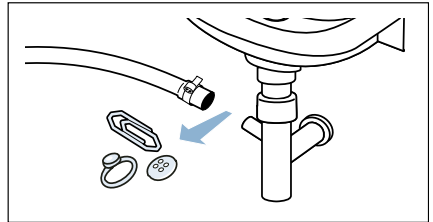

4. Отново поставете маркуча за мръсната вода и подсилете мястото на свързване с халка за закрепване на тръба.

Филтърът на маркуча за чиста вода е запушен

За тази цел първо освободете налягането в маркуча за чиста вода:

1. Затворете водопроводния кран.
2. Изберете произволна програма (освен Изплакване/центрофугиране/изпомпване).
3. Стартирайте програмата.
4. Оставете програмата да работи за 40 секунди, след това изключете уреда.
5. Изключете щепсела от контакта.

След това почистете филтрите:

1. Свалете маркуча от водопроводния кран.

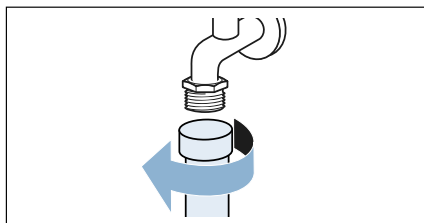

2. Почистете филтъра с малка четка.

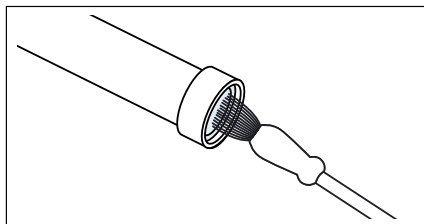

3. Почистване на филтъра от задната страна на уреда при моделите Standard и Aqua-Secure:
Свалете маркуча от задната страна на уреда.

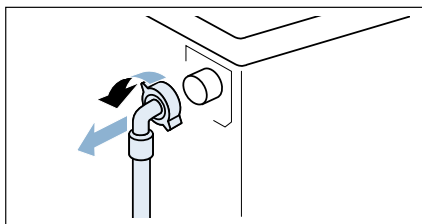

4. Почистване на филтъра от задната страна на уреда при моделите Standard и Aqua-Secure:
а) Свалете филтъра с клещи.

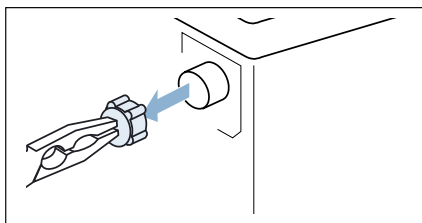

- б) Почистете филтъра.

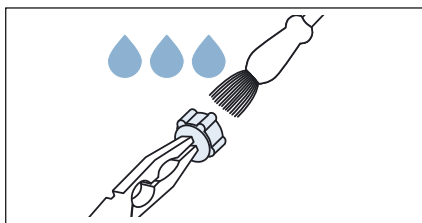

5. Свържете маркуча и проверете добре ли е уплътнен.

Повреда, какво да направим?

Аварийно отваряне

напр. при прекъсване на електрозахранването

Програмата продължава, когато токът бъде пуснат отново.

Ако въпреки това трябва да извадите дрехите, люкът на пералнята може да бъде отворен по следния начин:

Предупреждение

Опасност от попарване!

При пране с високи температури допирът с горещата сапунена луга и дрехи може да доведе до изгаряния. Ако е необходимо, първо изчакайте да изстинат.

Предупреждение

Опасност от нараняване!

При бъркане във въртящия се барабан можете да си нараните ръцете. Не посягайте към въртящия се барабан. Изчакайте барабанът да спре да се движи.

Внимание!

Щети от вода

Изтичащата вода може да причини щети.

Не отваряйте люка, ако през стъклото се вижда вода.



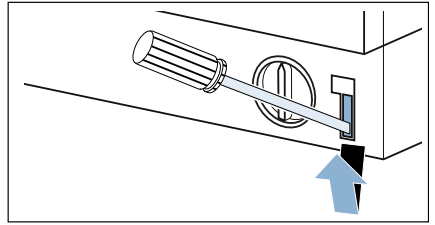

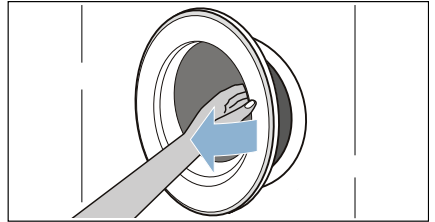

1. Изключете уреда. Изключете щепсела от контакта.
2. Източете мръсната вода.
→ Страница 46
3. Натиснете надолу аварийното отключване с инструмент и го пуснете.





4. Отворете люка.





Указания на дисплея

| Индикация | Причина/Отстраняване |
|---|---|
|  свети | <ul style="list-style-type: none"> ■ Температурата е твърде висока. Изчакайте, докато температурата спадне. ■ Нивото на водата е прекалено високо. Не е възможно допълване на дрехи. При необходимост веднага затворете люка. За продължаване на програмата изберете бутон . |
|  премигва | <ul style="list-style-type: none"> ■ Евентуално може да има заклещени дрехи. Отворете и затворете люка още веднъж и изберете бутон . ■ При необходимост натиснете люка, съответно отстранете дрехите и отново го натиснете. ■ При необходимост изключете уреда и го включете отново; Настройте програмата и направете индивидуални настройки; Стартиране на програмата. |
|  свети | <ul style="list-style-type: none"> ■ Отворете изцяло водопроводния кран за студена вода, ■ Маркучът за чиста вода е прегънат/притиснат, ■ Налягането на водата е прекалено ниско. Почистете филтъра. → Страница 48 |
|  | Защитата от деца е активирана; деактивирайте. → Страница 40 |
|  свети | Разпозната е прекалено много пяна, включени са допълнителни изплаквания. При следващия цикъл на пране със същото зареждане дозирайте по-малко перилен препарат. |
| : „Свършва след“ премигва | Мрежовото напрежение е твърде ниско. |
| . „Свършва след“ премигва | Понижено напрежение при програмата за пране. Програмата се удължава. → Страница 42 |
| E:18 | <ul style="list-style-type: none"> ■ Помпата за мръсна вода е запушена. Почистете помпата за отвеждане на перилния разтвор. → Страница 46 ■ Маркучът за мръсна вода/отходната тръба са запушени. Почистете отточния маркуч при сифона. → Страница 47 |
| E:23 | Във ваничката има вода, уредът не е добре уплътнен. Затворете водопроводния кран. Свържете се със службата за обслужване на клиенти! |
| E:32 | мига, сменяйки се с Край в края на програмата. Няма повреда – системата за защита от претоварване е прекъснала центрофугирането поради неравномерно разпределение на дрехите. Разпределете малките и големите дрехи в барабана. При необходимост центрофугирайте прането още веднъж. |

| Индикация | Причина/Отстраняване |
|--|---|
|  премигва | Извършете програма Поддръжка на барабана 90 °C или програма на 60 °C за почистване и поддръжка на барабана и контейнера за перилен препарат. Указание <ul style="list-style-type: none"> ■ Изпълнение на програма без пране. ■ Използвайте прах за пълно пране или съдържащ белина перилен препарат. За избягване на образуване на пяна използвайте само половината от препоръчаното от производителя на перилния препарат количество. Не използвайте перилен препарат за вълна или фини тъкани. ■ Включване/изключване на указателния сигнал |
| други индикации | Изключете уреда, изчакайте 5 секунди и включете отново. Ако съобщението се появи отново, се обадете в специализирания сервиз. |

| Индикация в TimeLight (оптична индикация на пода): | Причина/Отстраняване |
|---|---|
|    | <ul style="list-style-type: none"> ■ възникна грешка → вж. горе E: ... ■ вж. символа горе ■ вж. символа горе |

Повреда, какво да направим?

| Неизправности | Причина/Отстраняване |
|--|---|
| Водата изтича. | <ul style="list-style-type: none"> ■ Правилно закрепете/подменете маркуча за мръсната вода. ■ Затегнете здраво винта на маркуча за чистата вода. |
| Няма подаване на вода. Перилният препарат не е изплакнат. | <ul style="list-style-type: none"> ■ Бутонът  не е избран? ■ Водопроводният кран не е отворен? ■ Възможно е филтърът да е запушен? Почистете филтъра. → <i>Страница 48</i> ■ Маркучът за чистата вода е прегънат или притиснат? |
| Люкът не може да се отвори. | <ul style="list-style-type: none"> ■ Има активирана защитна функция. Прекъсване на програмата? → <i>Страница 41</i> ■ ∞ Активирана е защитата от деца? Деактивирайте. → <i>Страница 40</i> ■ - - (спирание на изплакването = без центрофуга накрая)? → <i>Страница 41</i> ■ Отварянето е възможно само чрез аварийно отключване? → <i>Страница 49</i> |
| Програмата не стартира. | <ul style="list-style-type: none"> ■ Бутон  натиснат ли е? ■ Свършва в избрано ли е? ■ Люкът е затворен? ■ ∞ Активирана е защитата от деца? Деактивирайте. → <i>Страница 40</i> |
| Кратко разтърсване/ завъртане на барабана след начало на програмата. | Няма повреда - при стартиране на програмата за пране може да възникне разтърсване на барабана, което се дължи на вътрешен тест на мотора. |
| Перилният разтвор не се изпомпва. | <ul style="list-style-type: none"> ■ - - (спирание на изплакването = без центрофуга накрая)? → <i>Страница 41</i> ■ Почистете помпата за отвеждане на перилния разтвор. → <i>Страница 46</i> ■ Почистете отходната тръба и/или маркуча за мръсната вода. |
| В барабана не се вижда вода. | Няма повреда – водата се намира под видимото ниво. |
| Резултатът от центрофугирането не е задоволителен. Дрехите са мокри/ прекалено влажни. | <ul style="list-style-type: none"> ■ Няма повреда – системата за защита от претоварване е прекъснала центрофугирането поради неравномерно разпределение на дрехите. Разпределете малките и големите дрехи в барабана. ■ Избрано е Защита от намачкване (според модела)? → <i>Страница 36</i> ■ Избрани са много ниски обороти? |
| Многократно центрофугиране. | Няма повреда – системата за защита от претоварване разпределя дрехите равномерно. |
| Продължителността на програмата е по-дълга от обичайното. | <ul style="list-style-type: none"> ■ Няма повреда – системата за защита от претоварване разпределя дрехите равномерно. ■ Няма повреда – активирана е системата за контролиране на пяната – допълнително се включва още едно изплакване. |
| Продължителността на програмата се променя по време на цикъла на изпиране. | Няма повреда – продължителността на програмата се променя в съответствие с процеса на пране. Това може да доведе до промяна на времетраенето на програмата на дисплея. |
| Има останала вода в отделението  за препарат. | <ul style="list-style-type: none"> ■ Няма повреда – няма влияние върху действието на почистващия препарат. ■ При необходимост почистете приставката. |

| Неизправности | Причина/Отстраняване |
|---|--|
| Образуване на миризми в машината. | <p>Изпълнете програма Поддръжка на барабана 90 °C или Памук 90 °C без пране.</p> <p>За целта използвайте прах за пълно пране или съдържащ белина перилен препарат.</p> <p>Указание: За избягване на образуване на пяна използвайте само половината от препоръчаното от производителя на перилния препарат количество. Не използвайте перилен препарат за вълна или фини тъкани.</p> |
| Символът  светва в полето за индикация. Евентуално от чекмеджето за препарати може да излиза пяна. | <p>Използвали сте прекалено много перилен препарат?</p> <p>Смесете една супена лъжица омекотител с 1/2 л вода и го сипете в отделението II (не правете това при връжни и спортни дрехи и при дрехи с пух!). При следващото пране намалете дозировката на перилния препарат.</p> |
| Много силни шумове, вибрации и "разходки" по време на центрофугиране или изпомпване. | <ul style="list-style-type: none"> ■ Нивелиран ли е уредът? Нивелирайте уреда. → <i>Страница 20</i> ■ Фиксирани ли са крачетата на уреда? Подсигурете крачетата на уреда. → <i>Страница 20</i> ■ Отстранени ли са транспортните предпазители? Отстранете транспортните предпазители. → <i>Страница 17</i> |
| По време на работа дисплеят/индикаторните лампи не светят. | <ul style="list-style-type: none"> ■ Спиране на тока? ■ Задействан предпазител? Включете/подменете предпазителите. ■ Ако повредата се повтори, обадете се в служба обслужване на клиенти. |
| По дрехите има следи от перилен препарат. | <ul style="list-style-type: none"> ■ Понякога перилните препарати, несъдържащи фосфати, съдържат неразтворими във вода частици. ■ Изберете Изплакване или изчеткайте дрехите след изпирането. |
| В полето за индикация в състояние на пауза светва символа  . | <ul style="list-style-type: none"> ■ Нивото на водата е прекалено високо. Не е възможно допълване на дрехи. При необходимост веднага затворете люка. ■ За продължаване на програмата изберете бутон . |
| В полето за индикация в състояние на пауза символът не свети  . | <p>Люкът е освободен. Възможно е допълване на дрехи.</p> |
| TimeLight (оптична индикация на пода) не свети. | <ul style="list-style-type: none"> ■ Timelight е активирано? → <i>Страница 43</i> ■ Режимът за пестене на енергия е активиран. → <i>Страница 13</i> ■ Спиране на тока? |
| <p>Когато не можете да отстраните повреда сами (след изключване/включване) или когато е необходима поправка:</p> <ul style="list-style-type: none"> ■ Изключете уреда и извадете щепсела от контакта. ■ Затворете водопроводния кран и се обадете в служба обслужване на клиенти. | |



Служба обслужване на клиенти

Ако не можете сами да отстраните повредата сами, моля, обърнете се към нашата клиентска служба. → Обратна страница

Винаги ще намерим подходящо решение, така ще спестим и ненужното посещение на техник.

Съобщете на службата обслужване на клиенти серийния номер (E-Nr.) и фабричния номер (FD) на уреда.

| | |
|-------------|----------|
| E-Nr. _____ | FD _____ |
|-------------|----------|

| | |
|--------|----------------|
| E-ном. | Сериен номер |
| FD | Фабричен номер |

Тези данни ще намерите *според модела:

от вътрешната страна на люка*/върху отворения сервисен капак* и на задната страна на уреда.

Доверете се на компетентността на производителя.

Потърсете ни. По този начин сте сигурни, че поправката ще бъде извършена от квалифицирани сервисни техници с оригинални резервни части.



Технически данни

Тегло:

75 - 84 кг (в зависимост от модела)

Свързване към електрическата мрежа:

Номинално напрежение 220 - 240 V, 50 Hz

Номинален ток 10 A

Номинална мощност 1900 - 2300 W

Налягане на водата:

100 - 1000 kPa (1-10 bar)

Консумирана мощност в изключено състояние:

0.12

Разход на мощност в неизключено състояние:

0.50



Aquastop гаранция

само за уреди с Aquastop

Наред с предоставената гаранция на купувача с договора за покупка на уреда и в допълнение към гаранцията на уреда, която даваме, обезщетяваме и в следните случаи:

1. Когато при повреда на системата Aquastop са причинени щети от вода, поемаме щетите на частни ползватели.
2. Гаранцията е валидна за срока на живот на уреда.
3. Условие за предявяване на претенции по гаранцията е уредът с Aquastop да е поставен и свързан от специалист в съответствие с нашето упътване; това се отнася и за приставката Aquastop (оригинални принадлежности).

Гаранцията ни не покрива дефектни водопроводни връзки или принадлежности до връзката на системата Aquastop към водопроводния кран.

4. По правило не е необходимо да наблюдавате уредите с Aquastop по време на работа, както и не е необходимо да затваряте водопроводния кран след приключване на работа. Въпреки това в случаи на по-дълго отсъствие от дома, например при неколкоседмични почивки, водопроводният кран трябва да се затвори.



Благодарим Ви, че си купихте домашен уред на Bosch!

Регистрирайте вашето ново устройство на MyBosch сега и спечелете директно от:

- Съвети и трикове от експерти за вашия уред
- Опции за удължаване на гаранцията
- Отстъпки за аксесоари и резервни части
- Дигитален наръчник и всички данни за уреда на едно място
- Лесен достъп до сервизното обслужване за домакински уреди Bosch

Безплатно и лесно регистриране - вкл. и на мобилни телефони:

www.bosch-home.com/welcome

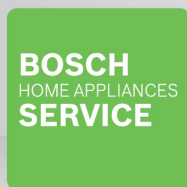

Нуждаете се от помощ? Ще я намерите тук.

Експертен съвет за вашите битови уреди на Bosch, нуждаете се от помощ при проблеми или ремонт от експерти на Bosch.

Научете повече за многото начини, по които Bosch осигурява съдействие:

www.bosch-home.com/service

Данни за контакт на всички страни са посочени в приложената сервизна директория.

Robert Bosch Hausgeräte GmbH

Carl-Wery-Straße 34

81739 München, GERMANY

www.bosch-home.com



9001230954 (9903)

bg