



РЪКОВОДСТВО ЗА ЕКСПЛОАТАЦИЯ

ХЛАДИЛНИК И

ФРИЗЕР



Преди започването на монтажа прочетете внимателно тези инструкции. Това ще опрости монтажа и ще гарантира, че продуктът е монтиран правилно и безопасно. Оставете тези инструкции близо до продукта след монтажа за бъдещи справки.

БЪЛГАРСКИ



MFL71798705
Rev.05_111522

www.lg.com

Copyright © 2021-2022 LG Electronics Inc. Всички права запазени.

СЪДЪРЖАНИЕ

Това ръководство може да съдържа изображения или съдържание, различно от модела, който сте закупили.

Ръководството подлежи на редакция от производителя.

ИНСТРУКЦИИ ЗА БЕЗОПАСНОСТ

ПРОЧЕТЕТЕ ВСИЧКИ ИНСТРУКЦИИ ПРЕДИ УПОТРЕБА.....	4
ПРЕДУПРЕЖДЕНИЕ	4
ВНИМАНИЕ	10

МОНТИРАНЕ

Преди монтиране.....	13
Сваляне на вратите на хладилника и фризера	14
Свързване на водната линия	16
Нивелиране и изравняване на вратата	18
Включване в електрозахранването	19
Преместване на уреда на друго място	19

ЕКСПЛОАТАЦИЯ

Преди употреба	21
Характеристики на изделието.....	24
Контролен панел.....	27
Диспенсер за лед и вода.....	28
Автоматичен генератор на лед.....	31
Врата във вратата	32
Чекмедже	33
Рафт	34
Кошница на вратата	34

ИНТЕЛИГЕНТНИ ФУНКЦИИ

Приложението LG ThinQ	36
Smart Diagnosis	36

ПОДДРЪЖКА

Почистване.....	38
Воден филтър.....	39
Ароматизатор.....	41

ОТСТРАНЯВАНЕ НА НЕИЗПРАВНОСТИ

Преди да се обадите на сервизния център.....42

ПРИЛОЖЕНИЕ

ГРИЖА ЗА ОКОЛНАТА СРЕДА.....50

ИНСТРУКЦИИ ЗА БЕЗОПАСНОСТ

ПРОЧЕТЕТЕ ВСИЧКИ ИНСТРУКЦИИ ПРЕДИ УПОТРЕБА

Насоките за безопасност по-долу имат за цел да предотвратят непредвидени рискове или увреждане поради опасна или неправилна употреба на уреда.

Насоките са разделени в графи „**ПРЕДУПРЕЖДЕНИЕ**“ и „**ВНИМАНИЕ**“, както е описано по-долу.

Съобщения във връзка с безопасността



Този символ е използван за посочване на фактори и употреби, които могат да носят риск. Прочетете внимателно частта, обозначена с този символ, и следвайте инструкциите, за да избегнете рискове.



ПРЕДУПРЕЖДЕНИЕ

Това показва, че неспазването на инструкциите може да причини сериозни наранявания или смърт.



ВНИМАНИЕ

Това показва, че неспазването на инструкциите може да причини леки наранявания или да нанесе повреда на продукта.

ПРЕДУПРЕЖДЕНИЕ

ПРЕДУПРЕЖДЕНИЕ

За да намалите риска от пожар, електрически удар или наранявания на хора при употреба на продукта, трябва да се спазват основните предпазни мерки, включително и следните :

Техническа безопасност

- Този уред може да се използва от деца на възраст над 8 години и лица с намалени физически, сензорни или умствени

способности или липса на опит и знания, стига да са под наблюдение или да получават инструкции относно употребата на уреда по безопасен начин, разбирайки възможните опасности. Деца не бива да си играят с уреда. Почистването и поддръжката не бива да се извършват от деца без надзор.

- Този уред не е предназначен за използване от хора (включително деца) с ограничени физически, сетивни или умствени способности или липса на опит и познания, освен ако не са наблюдавани или инструктирани относно употребата на уреда от лице, отговорно за тяхната безопасност. Децата трябва да се наблюдават, за да се гарантира, че не си играят с уреда.
- Деца на възраст от 3 до 8 години могат да зареждат и изпразват хладилния уред.
- Този уред е предназначен за използване в домакински и подобни приложения, като например:
 - кухненски зони за персонала в магазини, офиси и друга работна среда;
 - къщи в земеделски стопанства и от клиенти в хотели, мотели и друг вид жилищно настаняване;
 - настаняване от типа легло и закуска;
 - кетъринг и подобни приложения, които не са предназначени за търговия на дребно.
- Този хладилен уред не е предназначен да се използва като вграден уред.



Този символ ви предупреждава за запалими материали, които могат да се възпламенят и да причинят пожар, ако не внимавате.

- Този уред съдържа малко количество от хладилния агент изобутан (R600a), но то също е запалимо. Когато транспортирате и монтирате уреда, следва да внимавате да не повредите някоя част от хладилния кръг.
- Необходима е специална процедура по изхвърляне на хладилния агент и на изолацията, отделяща газ, използвани в

уреда. Консултирайте се с техник или друго подобно квалифицирано лице, преди да ги изхвърлите.

- Не повреждайте хладилния кръг.
- Ако захранващият кабел е повреден или ако отворите на контакта са хлабави, не използвайте кабела и се свържете с оторизиран сервизен център.
- Не разполагайте разклонители с няколко гнезда или преносими захранващи устройства откъм задната страна на уреда.
- Включете добре щепсела на захранващия кабел в контакта, след като премахнете изцяло всякаква влага и прах.
- Никога не изключвайте уреда, като дърпате захранващия кабел. Винаги хващайте щепсела здраво и дърпайте направо от контакта.
- Не поставяйте прегради пред вентилационните отвори в преградните стени на уреда или във вграденото тяло.
- Не съхранявайте взривни вещества като аерозолни флакони със запалим газ в уреда.
- Не накланяйте уреда, за да го придърпате или избутате по време на транспорт.
- Когато позиционирате уреда, уверете се, че захранващият кабел не е затиснат или повреден.
- Не използвайте механични уреди или други средства, за да ускорите процеса на размразяване.
- Не използвайте сешоар, за да изсушите вътрешността на уреда, и не поставяйте свещ вътре, за да премахнете миризмите.
- Не използвайте електрически уреди в отделенията за съхранение на храна в уреда, освен ако не са от типа, препоръчан от производителя.
- Внимавайте да не притискате части от тялото (напр. крак или ръка), докато премествате уреда.
- Изключете захранващия кабел, преди да почистите уреда отвътре или отвън.

- Не пръскайте вода или запалителни вещества (паста за зъби, алкохол, разрежител, бензол, запалими течности, абразиви и т.н.) за почистване на уреда отвън или отвътре.
- Не почиствайте уреда с четки, кърпи или гъби с груби повърхности или такива, направени от метален материал.
- Само оторизиран сервизен персонал от сервизния център на LG Electronics трябва да разглобява, поправя или модифицира уреда. Свържете се с център за информация за клиенти на LG Electronics, ако премествате и инсталирате уреда на друго място.

Риск от пожар и запалими материали

- Ако има установен теч, избягвайте открити пламъци или потенциални запалими източници и проветрете стаята, в която се намира уредът, за няколко минути. За да избегнете образуването на въздушна смесица със запалим газ, ако се появи теч в хладилния кръг, размерът на помещението, в което се използва уредът, трябва да съответства на количеството използван хладилен агент. Помещението трябва да е с размер 1 m² за всеки 8 g хладилен агент R600a в уреда.
- Хладилен агент, който изтича от тръбите, би могъл да се запали или да предизвика експлозия.
- Количеството хладилен агент за вашия конкретен уред е посочено на идентификационната табела в уреда.

Монтиране

- Този уред трябва да се транспортира само от двама или повече души, държащи здраво уреда.
- Поставете уреда върху стабилен и равен под.
- Не монтирайте уреда на влажно и прашно място. Не монтирайте или съхранявайте уреда на открито място или на място, което е изложено на атмосферни условия като директна слънчева светлина, вятър, дъжд или температури под нулата.

- Не поставяйте уреда на пряка слънчева светлина и не го излагайте на топлина от нагревателни уреди, като напр. печки или отоплителни тела.
- Внимавайте да не излагате задната част на уреда при монтаж.
- Поставете уреда на място, където щепселът на уреда да може лесно да се изважда от контакта.
- Внимавайте вратата на уреда да не падне по време на сглобяване или разглобяване.
- Внимавайте да не пробие, смачкате или повредите кабела при сглобяване или разглобяване на вратата на уреда.
- Внимавайте да не извъртате захранващия щепсел нагоре и да не оставяте уреда да лежи върху него.
- Не свързвайте адаптер или други приспособления към контакта.
- Не променяйте и не удължавайте електрическия кабел.
- Уверете се, че контактът е правилно заземен и че заземяващият щифт върху електрическия кабел не е повреден или изваден от щепсела. За повече информация относно заземяването, попитайте в центъра за информация за клиенти на LG Electronics.
- Този уред е оборудван със захранващ кабел с проводник за заземяване на оборудването и със заземяващ щепсел. Щепселът трябва да бъде включен в подходящ контакт, който е монтиран и заземен в съответствие с всички местни кодекси и наредби.
- Никога не включвайте уред, който дава признаци на повреда. Ако имате съмнения, консултирайте се с вашия търговец.
- Изхвърлете целия опаковъчен материал (като пластмасови чанти и стиропор) далече от деца. Опаковъчните материали могат да причинят задушаване.
- Не включвайте уреда в многоходов адаптер, който няма захранващ кабел (вграден).
- Уредът трябва да се свърже към самостоятелна електрическа линия с отделен бушон.
- Не използвайте разклонител, който не е правилно заземен (преносим). В случай че използвате правилно заземен разклонител (преносим), използвайте разклонителя с

допустимото токово натоварване на храняващия кабел или по-високо и го използвайте само за уреда.

Експлоатация

- Не използвайте уреда за каквито и да е цели (съхранение на медицински или експериментални материали или за пренос), различни от тези за съхранение на храни в домакинството.
- Ако в електрическите части на уреда проникне вода, разкачете щепсела и се свържете с център за информация за клиенти на LG Electronics.
- Изваждайте щепсела при силна гръмотевична буря, при светкавици или когато уредът не е в употреба за дълго време.
- Не пипайте щепсела или средствата за управление на уреда с мокри ръце.
- Не огъвайте прекалено много храняващия кабел и не поставяйте тежки предмети върху него.
- Незабавно извадете щепсела от контакта и се свържете с център за информация за клиенти на LG Electronics, ако установите необичаен шум, мирис или дим, идващи от уреда.
- Не поставяйте ръцете си или метални предмети в зоната, от която излиза студеният въздух, върху капака или решетката, излъчваща топлина в задната част.
- Не прилагайте прекомерна сила или натиск към задната стена на уреда.
- Внимавайте, ако наблизо има деца, когато отваряте или затваряте вратата на уреда. Вратата може да бутне децата и да причини нараняване. Не позволявайте на никого да се люлее на която и да е врата, тъй като това може да доведе до преобръщане на уреда и да причини сериозно нараняване.
- Внимавайте за опасността от затваряне на деца в уреда. Дете, затворено в уреда, може да се задуши.
- Не поставяйте в уреда животни, например домашни любимци.
- Не поставяйте тежки или чупливи предмети, съдове с течности, запалими вещества, лесно възпламеними предмети (напр.

свещи, лампи и т.н.) или нагревателни уреди (печки, радиатори и т.н.) върху уреда.

- Не поставяйте друг електронен уред (като нагревател или мобилен телефон) в уреда.
- Ако е налице изтичане на газ (изобутан, пропан, природен газ и др.), не пипайте уреда, не включвайте веднага в захранването и незабавно проветрете мястото. Този уред използва охладителен газ (изобутан, R600a). Макар и да използва малко количество газ, той все пак е запалим. Изтичането на газ по време на транспортиране на уреда, при монтаж или при работа, може да причини пожар, експлозия или нараняване, ако се появят искри.
- Не използвайте и не съхранявайте запалителни или горивни субстанции (етер, бензол, алкохол, химикали, втечен въглеродороден газ, горивен спрей, инсектициди, ароматизатори за въздух, козметика и др.) в близост до уреда.
- Този уред включва заземяваща връзка за функционални цели.

Изхвърляне

- Когато изхвърляте уреда, свалете гарнитурата на вратата, оставете рафтовете и кошниците на място и не позволявайте на децата да се доближават до уреда.

ВНИМАНИЕ

ВНИМАНИЕ

За намаляване на риска от незначително нараняване на лица, неправилна работа или повреда на продукта или материални щети спазвайте основните предпазни мерки, включително:

Монтиране

- След разопаковането проверете уреда за повреди, които може да са възникнали по време на транспортирането.
- Изчакайте поне 3 до 4 часа, за да сте сигурни, че хладилната верига е напълно ефективна.

- Този уред не изисква промени в монтажа или употребата въз основа на надморска височина.

Експлоатация

- Не докосвайте с мокри или влажни ръце замразена храна или металните части в отделението на фризера. Това може да доведе до замръзване.
- Не поставяйте стъклени съдове, бутилки или кенове (особено такива с газирани напитки) в камерата, на рафтове или в контейнера за лед, където ще бъдат изложени на температури под точката на замръзване.
- Закаленото стъкло в предната част на вратата на уреда или на рафтовете може да се повреди при удар. Не го пипайте с ръце, ако се счупи.
- Не се облягайте на вратите на уреда, на мястото за съхранение или на даден рафт и не се катерете върху тях.
- Не съхранявайте прекалено голямо количество бутилки с вода или съдове за гарнитура в кошниците на вратата.
- Не отваряйте и не затваряйте вратата на уреда с прекомерна сила.
- Ако пантата на вратата на уреда е повредена или работи неправилно, прекратете употребата и се свържете с упълномощен сервизен център.
- Не позволявайте на животни да дъвчат захранващия кабел или маркуча за водата.
- Никога не яжте замразени храни веднага след като са били извадени от фризера.
- Внимавайте да не притиснете ръка или крак при отваряне или затваряне на вратата или Врата във врата на уреда.

Поддръжка

- Този уред е оборудван отвътре с LED светлина, която не изисква поддръжка. Не сваляйте капака или LED лампата при опит за

поправка или смяна. Свържете се с информационен център за клиенти на LG Electronics.

- Не почиствайте стъклените рафтове или покрития с топла вода, ако са студени. Те могат да се счупят, ако се излагат на резки температурни промени.
- Не поставяйте рафтовете обърнати. Така могат да паднат.
- За да премахнете замразяванията от уреда, свържете се с центъра за информация за клиенти на LG Electronics.
- Изхвърлете леда от кофата за лед във фризера при продължително спиране на електрозахранването.

МОНТИРАНЕ

Преди монтиране

Размери и отстояния

Твърде малкото разстояние до съседни предмети може да доведе до намаляване на замразителната способност и увеличени разходи за електроенергия. Оставете повече от 50 мм разстояние между гърба на уреда и стената, когато инсталирате уреда.

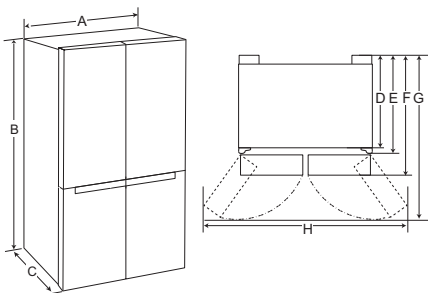

-	Размер (мм)
A	913
B	1 790
C	743
D	620
E	691
F	743
G	1 180
H	1 635

ЗАБЕЛЕЖКА

- Можете да определите какъв е типът уред, като погледнете етикета вътре в уреда.

Околна температура

- Уредът е предназначен за работа в ограничен температурен диапазон в зависимост от климатичната зона.
- Температурата в уреда може да бъде повлияна от местоположението му, околната температура, честотата на отваряне на вратата и т.н.
- Климатичният клас може да се види на етикета с данни.

Климатичен клас	Диапазон на околната температура в °C
SN (Разширен умерен)	+10 - +32
N (Умерен)	+16 - +32
ST (Субтропичен)	+16 - +38 / +18 - +38**
T (Тропичен)	+10 - +43* / +16 - +43 / +18 - +43**

* Австралия, Индия, Кения

** Аржентина

ЗАБЕЛЕЖКА

- Уредите с категория от SN до T са предназначени за използване при температура на околната среда от 10°C до 43°C.

Акcesoари

*1 Тази характеристика е налична само в някои модели.

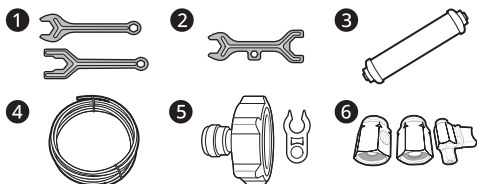

- 1 Гаечен ключ А*1
- 2 Гаечен ключ В*1
- 3 Воден филтър*1
- 4 Тръба за вода*1
- 5 Тръбен конектор и скоба*1
- 6 Тръбен конектор и клапан*1

Сваляне на вратите на хладилника и фризера

Ако вашата входна врата е твърде тясна и уредът не може да премине през нея, свалете вратите на уреда и прекарайте уреда странично.

⚠ ПРЕДУПРЕЖДЕНИЕ

- Разкачете електрическия кабел, бушона или прекъсвача на веригата, преди да свалите врата или да почистите уреда. Неспазването на тези инструкции може да доведе до смърт, пожар или електрически удар.

Изваждане на вратата на камерата

- 1 Водопроводът е свързан към горната дясна задна част на уреда. Хванете съединението на водопровода и леко избутайте муфата 1,

за да откачите водопровода. Отвийте капака 2.

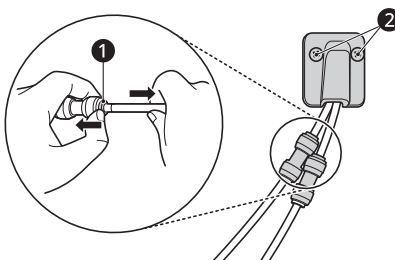

- 2 Отстранете винта от капака на пантата в горната част на уреда. Повдигнете куката, разположена в долната част на предната страна на капака, с плоска отвертка.

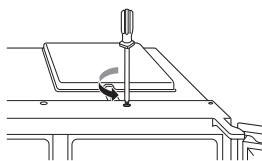

- 3 Извадете тръбата 3. Развийте заземяващия проводник 4. Разкачете всички кабелни връзки 5.

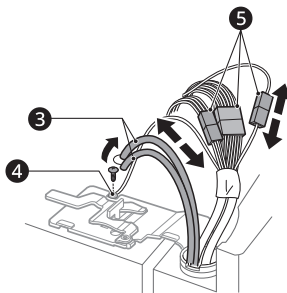

ЗАБЕЛЕЖКА

- Броят на кабелните връзки може да варира в зависимост от модела.

- 4 Завъртете лостчето на пантата **6** обратно на часовниковата стрелка. Повдигнете горната панта **7**, така че да се освободи от палеца на лоста на пантата **8**.

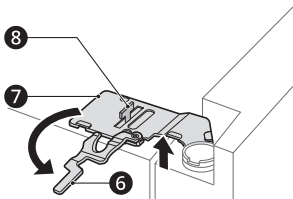

⚠ ВНИМАНИЕ

- Когато освобождавате пантата от палеца на лостчето, внимавайте вратата да не падне напред. Препоръчително е двама или повече души да извършват свалянето на вратата и обратното ѝ поставяне.

- 5 Повдигайте вратата на фризера, докато не се освободи от долната планка на пантата.

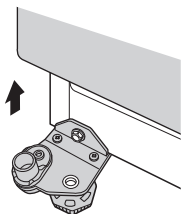

⚠ ВНИМАНИЕ

- Поставете вратата на недраскаща повърхност с вътрешната ѝ част нагоре.

Сваляне на вратите на хладилника

- 1 Разкачете всички кабелни връзки **1**.

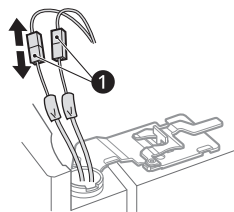

ЗАБЕЛЕЖКА

- Броят на кабелните връзки може да варира в зависимост от модела.

- 2 Завъртете лостчето на пантата **2** по часовниковата стрелка. Повдигнете горната панта **3**, така че да се освободи от палеца на лоста на пантата **4**.

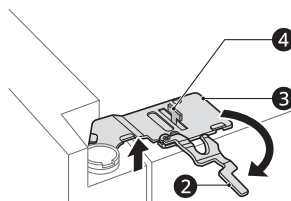

⚠ ВНИМАНИЕ

- Когато освобождавате пантата от палеца на лоста на пантата, внимавайте вратата да не падне напред. Препоръчително е двама или повече души да извършват свалянето на вратата и обратното ѝ поставяне.

- 3** Повдигнете вратата на хладилника, докато не се освободи от долната планка на пантата.

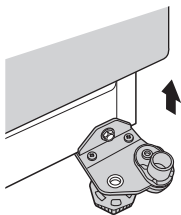

⚠ ВНИМАНИЕ

- Поставете вратата на недраскаща повърхност с вътрешната ѝ част нагоре.

Поставяне на вратата на хладилника и фризера

Монтирайте вратите в обратна на свалянето последователност, след като уредът е преминал през всички врати.

⚠ ВНИМАНИЕ

- Монтирайте първо вратата на хладилника.

ЗАБЕЛЕЖКА

- Демонтаж/монтаж на водопроводите

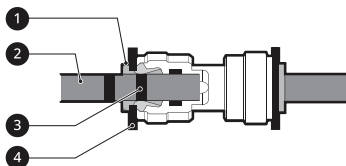

- 1** Муфа **2** Тръба **3** Линия на вмъкване **4** Скоба
- Лекو пъхнете тръбата, докато остане видима само една от линиите. Дръпнете тръбата, за да се уверите, че е здраво закрепена.

Правилно	
Неправилно	

- Ако краят на тръбата за вода е повреден, той трябва да се подреже, за да се гарантира, че няма да протече след повторното поставяне.

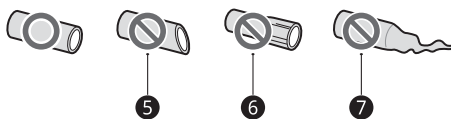

- 5** Не е изправен **6** Повреден **7** Разтеглен

Свързване на водната линия

Тази характеристика е налична само в някои модели.

Изисквания за захранването с вода

Свържете уреда с подаване на студена вода с максимално входно налягане на водата не повече от 1,0 МРа. За оптимална работа на дозатора за вода се препоръчва налягане на водата между 138 kPa и 827 kPa. Ако хладилникът е поставен в зона с ниско налягане на водата (под 138 kPa), можете да инсталирате подкачваща помпа, за да компенсирате ниското налягане.

Ако система за филтриране на вода с обратна осмоза е свързана с тръбата за студена вода, налягането на водата на системата за обратна осмоза трябва да е минимум 138 kPa.

⚠ ПРЕДУПРЕЖДЕНИЕ

- Изключете уреда от контакта преди извършване на каквато и да е дейност по свързване на линията за водата.

Неспазването на това изискване може да причини електрически удар.

- Свързвайте линията за водата само към тръбата за студена вода. Неспазването на това изискване може да причини повреда на филтъра за водата. Наличието на воден чук (удряне на вода в тръбите) в домашната канализация може да причини повреда на части на уреда и да доведе до теч или наводнение.
- Свържете само с източник на питейна вода.
- Свързването на линията за вода трябва да става само от квалифициран водопроводчик и в съответствие с местното законодателство и разпоредбите, уреждащи качеството на водата.

водопровода. Тръбата трябва да се държи здраво, докато конекторът се натиска в тръбата.

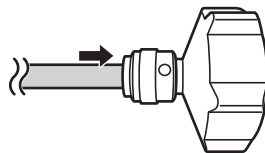

- 2 Уверете се, че гумената шайба е монтирана към конектора за водопровода, преди да го завиете към крана за вода.

- Може да се наложи да закупите отделен конектор или адаптер, ако вашият кран не съвпада с размера на резбата на предоставения конектор.

ЗАБЕЛЕЖКА

- Инсталирането на линията за водата не е обхванато от гаранцията на уреда.

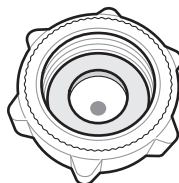

Свързване на уреда с вода

- 1 Развийте металната резбована преходна муфа в задната част на уреда и я поставете върху единия край на тръбата за вода.
- 2 Плътно притиснете тръбата за вода във входния клапан за водата и затегнете гайката на преходната муфа.

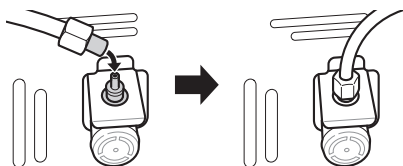

ЗАБЕЛЕЖКА

Само за Германия

- Свързвайте уреда си само с кран за вода с предпазно устройство (съгласно EN 1717), за да избегнете замърсяването на питейната вода поради обратен поток на водата.
- За да сте сигурни, помолете лицето, което отговаря за монтирането. В случай че кранът за вода е без клапан за предотвратяване на обратния поток (съгласно EN 1717), трябва да използвате допълнителен клапан за предотвратяване на обратния поток, съобразен с германската наредба относно питейната вода между крана за вода и маркуча за подаване на вода.

Свързване към водопровода

Тази характеристика е налична само в някои модели.

- 1 Натиснете тръбата за вода в отвора на доставения с аксесоарите конектор за

Проверка на свързването за вода

- 1 Пуснете водата и включете уреда. Внимателно проверете всички фитинги за възможни течове поради лошо поставени маркучи.
- 2 Натиснете и задръжте бутона **Water Filter** за три секунди. Новият воден филтър е активиран.
- 3 Поставете чаша под диспенсера за вода, за да се уверите, че водата протича през уреда.
- 4 Проверете още веднъж свързващата тръба и съединенията за течове.

Нивелиране и изравняване на вратата

Преди започване

Когато вратите на уреда изглеждат неравни, следвайте инструкциите по-долу, за да ги подравните.

ЗАБЕЛЕЖКА

- Гаечният ключ може да се различава в зависимост от модела. Ще ви бъде осигурен или гаечен ключ тип А, или тип В.
- Гаечен ключ тип А

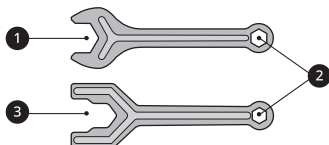

- Гаечен ключ тип В

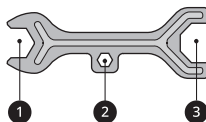

Нивелация на уреда

Уредът разполага с два предни крака за нивелиране. Регулирайте краката, за да промените наклона отпред назад или настрани. Ако уредът изглежда нестабилен или вратите не се затварят лесно, регулирайте наклона на уреда, като използвате указанията по-долу. Използвайте гаечния ключ 1, за да регулирате височината, като завъртите крака за нивелиране вляво, за да повдигнете, или вдясно, за да спуснете.

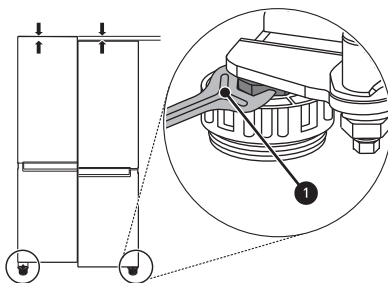

ЗАБЕЛЕЖКА

- Изравняването на вратите може да не е възможно, ако подът не е нивелиран или е със слаба или лоша конструкция.
- Хладилникът е тежък и трябва да бъде монтиран върху твърда и масивна повърхност.
- Някои подови настилки от дървен материал могат да причинят трудности при изравняването, ако се огъват прекомерно.

Изравняване на вратата на фризера и хладилника

Ако вратата на уреда не е подравнена, регулирайте разликата във височината на вратата на уреда.

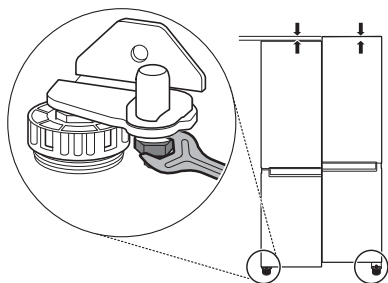

- 1 Отворете вратата и използвайте гаечния ключ **1**, за да разхлабите задържащата гайка, като я завъртите наляво.

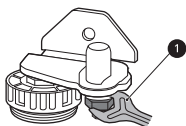

- 2 Използвайте гаечния ключ **2**, за да регулирате височината, като завъртите щифта за регулиране на пантата наляво или надясно.

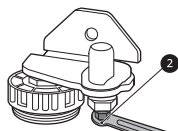

⚠ ВНИМАНИЕ

- Не коригирайте височината на вратата на уреда повече от 3 мм.

- 3 Използвайте гаечния ключ **1**, за да затегнете задържащата гайка, като я завъртите надясно.

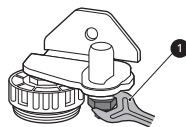

Включване в електрозахранването

Свързване на уреда

За да включите уреда, включете щепсела в контакта. Не включвайте заедно с други уреди в същия контакт.

ЗАБЕЛЕЖКА

- След свързването на захранващия кабел (чрез щепсела му) към контакта, изчакайте 3 – 4 часа, преди да сложите храна в уреда. Ако сложите храна преди уредът да се е охладил напълно, храната може да се развали.
- За да изключите уреда, извадете щепсела от контакта.

Преместване на уреда на друго място

Подготовка за преместването

- 1 Извадете всичката храна от уреда.
- 2 Изтеглете щепсела от контакта, вкарайте го и го фиксирайте в кука на щепсела в задната част или отгоре на уреда.
- 3 Закрепете частите като рафтове и дръжката на вратата с тиксо, за да предотвратите изпадането им, докато местите уреда.

- 4 Преместете внимателно уреда с повече от двама души. Когато превозвате уреда на дълго разстояние, дръжте го в исправено положение.
- 5 След като монтирате уреда, свържете щепсела на захранващия кабел към контакт на електрическата мрежа и го включете.

ЕКСПЛОАТАЦИЯ

Преди употреба

Бележки по експлоатацията

- Потребителите следва да имат предвид, че може да се образува скреж, ако вратата не се затвори напълно или ако влагата е висока през лятото.
- Уверете се, че има достатъчно място между съхраняваната върху рафта храна и кошницата на вратата, за да може вратата да се затваря напълно.
- Държането на вратата отворена за дълго време може да доведе до значително увеличение на температурата на уреда.
- Ако хладилният уред бъде оставен отворен за дълго време, трябва да го изключите, размразите, почистите, изсушите и да оставите вратата отворена, за да предотвратите образуването на плесен в уреда.
- Имайте предвид, че повишаването на температурата след размразяване има допустим диапазон в спецификациите на уреда. Ако желаете да намалите влиянието, което това повишаване на температурата може да има върху съхранението на храна, затворете херметично или увийте съхраняваната храна в няколко слоя.

Аларма за отворена врата

Алармата прозвучава 3 пъти на интервали от 30 секунди, ако вратата е оставена отворена или не е напълно затворена в продължение на 1 минута.

ЗАБЕЛЕЖКА

- Свържете се с център за информация за клиенти на LG Electronics, ако алармата не спира след затваряне на всички врати.

Аларма за висока температура

Алармата за висока температура е функция, която предупреждава, когато температурата на фризера се увеличи до степен, в която е проблемна. LED лампата на дисплея за температурата на фризера примигва и прозвучава алармата.

- Тази аларма звучи в следните случаи:
 - Когато уредът се включва за пръв път (поради това температурата на фризера е висока).
 - Ако вратата на фризера е отворена твърде дълго време или се отваря много често.
 - При прекъсване на захранването за дълго време.
 - Когато в отделението на фризера се поставят големи количества гореща храна.
- Изключване на алармата
 - Натиснете бутона **Freezer** докато алармата спре да звъни.

Откриване на повреда

Уредът може сам да открива проблеми по време на експлоатация.

ЗАБЕЛЕЖКА

- Ако бъде открит проблем, уредът няма да работи и ще се показва код за грешка дори при натискане на някой от бутоните.
- Ако на дисплея се покаже код за грешка, не изключвайте захранването. Незабавно се свържете с центъра за информация за клиенти на LG Electronics и съобщете кода на грешката. Ако изключите електрозахранването, за техника по ремонтите от нашия информационен център може да е трудно да открие проблема.

Предложение за пестене на енергия

- За най-ефективно използване на енергията, дръжте всички вътрешни части (напр. контейнери за вратата, чекмеджета и рафтове) на оригиналното им местоположение.
- Уверете се, че има достатъчно място между съхраняваните храни. Това позволява равномерна циркулация на студения въздух и намалява сметките за електричество.
- Прибирайте гореща храна само след като се е охладила, за да избегнете образуването на капчици или скреж.
- Когато съхранявате храна във фризера, настройте температурата на фризера на по-ниски стойности от температурата, посочена върху храната.
- Не настройвайте температурата на уреда на по-ниска от необходимото.
- Не слагайте храна близо до сензора за температурата на хладилника. Оставайте разстояние от поне 3 cm от сензора.

Ефективно съхраняване на храна

- Храната може да замръзне или да се развали, ако се съхранява при грешната температура. Настройте хладилника на правилната температура за храната, която се съхранява.
- Съхранявайте дълбоко замразената или охладената храна в затворени съдове.
- Проверявайте срока на годност и етикета (инструкциите за съхранение), преди да поставите храна за съхранение в уреда.
- Не съхранявайте храна за дълго време, ако същата се разваля лесно при ниска температура.
- Не поставяйте замразена храна в директен контакт с вече замразена храна. Може да се наложи да намалите количеството за замразяване, ако се очаква замразяване всеки ден.

- Поставяйте охладени или дълбоко замразени храни в хладилника или фризера незабавно след закупуването им.
- Съхранявайте сурово месо и риба в подходящите контейнери на хладилника, така че да не са в контакт с друга храна или да капе върху нея.
- Охладени и други храни могат да се съхраняват върху чекмеджето за зеленчуци.
- Избягвайте повторното замразяване на храна, която е била напълно размразена. Повторното замразяване на храна, която е била напълно размразена, ще намали вкусовите и хранителните ѝ качества.
- Не препълвайте уреда. Студеният въздух не може да циркулира правилно, ако уредът е препълнен.
- Охладете топлата храна, преди да я поставите във фризера. Ако в уреда се постави прекалено много топла храна, вътрешната му температура може да се увеличи и това да се отрази отрицателно върху останалата храна в него.
- Ако настроите твърде ниска температура, храната може да замръзне. Не настройвайте температура, по-ниска от необходимата за правилно съхраняване на храните.
- Ако в уреда има отделения за силно охлаждане, не съхранявайте в тях зеленчуци или плодове с високо съдържание на влага, тъй като могат да замръзнат от по-ниските температури.
- В случай на спиране на тока се обадете на електрическата компания и попитайте колко време ще продължи липсата на електрозахранване.
 - Избягвайте да отваряте вратите, докато захранването е изключено.
 - Когато електрозахранването се възстанови, проверете състоянието на храните.

Максимален замразяващ капацитет

- **Express Freeze** трябва да е включено в продължение на 7 часа преди да се поставят пресни продукти във фризерното отделение.
- За получаване на по-добра циркулация на въздуха, вкарайте всички вътрешни части като кошници и рафтове.

ЗАБЕЛЕЖКА

- Максималният капацитет на фризера на уреда ви е посочен на етикета с данни в отделението на хладилника.
- За да имате максимален капацитет на замразяване, препоръчваме да зададете температурата на фризера на настройката за най-студената температура.

Отделение с две звезди

- Кошницата или чекмеджето на отделението с две звезди (***) могат да се използват за съхранение на лед и храна от -12 °C до -18 °C за кратки периоди от време.
- Отделенията за замразени храни с две звезди са подходящи за съхранение на предварително замразени храни, съхранение или приготвяне на сладолед и приготвяне на кубчета лед.
- Отделенията за замразени храни с две звезди не са подходящи за замразяване на свежа храна.

Замразяване на максимално количество храни

Ако трябва да се съхраняват големи количества храна, всички чекмеджета на камерата следва да се извадят и храната да бъде подредена директно върху рафтовете в отделението на камерата.

⚠ ВНИМАНИЕ

- За да извадите чекмеджетата, първо извадете храната от чекмеджетата и после ги издърпайте внимателно. Неспазването на това указание може да доведе до нараняване или повреда на чекмеджетата.

ЗАБЕЛЕЖКА

- Формата на всяко чекмедже може да е различна, поставете ги в правилната позиция.

Характеристики на изделието

Външният вид или компонентите на уреда може да се различават според модела.

Външна част

*1 Тази характеристика е налична само в някои модели.

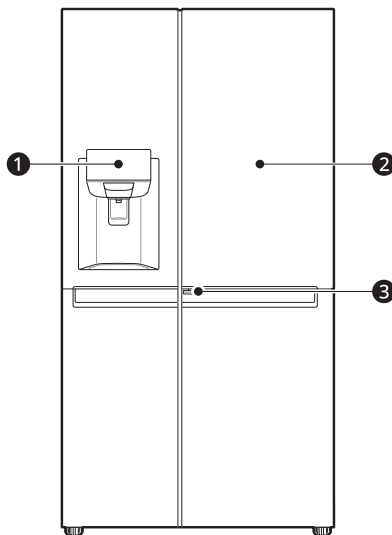

❶ Контролен панел

Задава температурата на хладилника и фризера, състоянието на филтъра за водата и режима на диспенсера.

❷ Врата във вратата^{*1}

Това е удобно място за съхранение на често използвани продукти, които изискват лесен достъп.

❸ Лост на вратата във вратата^{*1}

Отваря „Врата във вратата“.

Вътрешна част (две звезди **)

*1 Тази характеристика е налична само в някои модели.

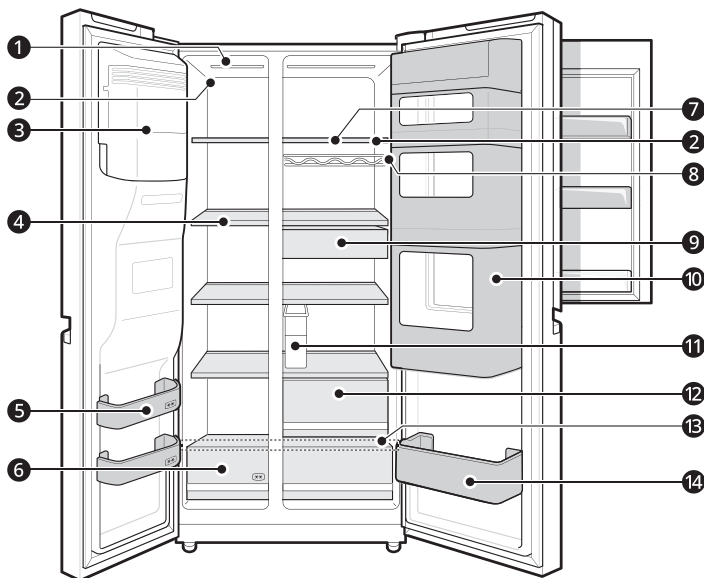

❶ LED индикатор

LED лампите в уреда светват при отваряне на вратата.

❷ Сензор за температура*1

Този сензор регистрира температурата на хладилника.

- Поддържайте разстояние между сензора и храната, за да може температурата да се регистрира точно.

❸ Автоматичен генератор на лед*1

Това е мястото, където автоматично се прави и съхранява лед.

❹ Рафт във фризера

За съхраняване на замразени храни като месо, риба и сладолед.

- За да замразите бързо хранителни продукти, съхранявайте храната в лявата страна на най-горния рафт. Ако трябва да съхранявате повече храна, съхранявайте я на рафтовете, като започнете от горния рафт. Хранителните продукти ще замръзнат най-бързо в зоната.

❺ Кош на вратата на фризера

За съхранение на малки опаковани замразени храни. Не съхранявайте сладолед или храна за по-дълго време.

ЗАБЕЛЕЖКА

- Двете кошници в долната част не са отделение с 2 звезди според стария регламент за енергийно етикетирание (ЕС) 2010/1060.
-

6 Чекмедже на камерата

За съхранение на замразена храна за по-дълго време.

ЗАБЕЛЕЖКА

- Долното чекмедже не е отделение с 2 звезди според новия регламент за енергийно етикетирание (ЕС) 2019/2016.
-

7 Рафт на хладилника

За съхранение на охладени и пресни храни.

- За съхранение на храните с по-високо съдържание на влага в предната част на рафта.
- Действителният брой рафтове може да се различава при различните модели.

8 Рафт за бутилки*¹

За съхраняване на съдове и високи бутилки, като се използва рафта за бутилки.

⚠ ВНИМАНИЕ

- Не съхранявайте ниски бутилки или съдове. Те могат да паднат и да причинят увреждания или повреди на устройството.
-

9 Чекмедже за закуски*¹

За съхранение на малки пакетчета охладени храни.

10 Door in Door отделение*¹

За съхранение на често използвани хранителни стоки, като напитки и закуски.

11 Резервоар за вода*¹

Съхранява вода, която се подава към дозатора. Изисква ръчно пълнене.

12 Чекмедже на хладилника

За съхранение на плодове и зеленчуци, за да се запазят свежи по-дълго време.

13 Капак на долното чекмедже

Това е долният капак на чекмеджето.

⚠ ВНИМАНИЕ

- Не съхранявайте никакви предмети в предната част на долния рафт. Може да паднат и да причинят нараняване или да повредят уреда.
-

14 Кошница на вратата на хладилника

За съхранение на малки пакетчета с охладена храна, напитки и съдове със сосове.

Контролен панел

Действителният контролен панел може да се различава според модела.

Контролен панел и функции

*1 Тази характеристика е налична само в някои модели.

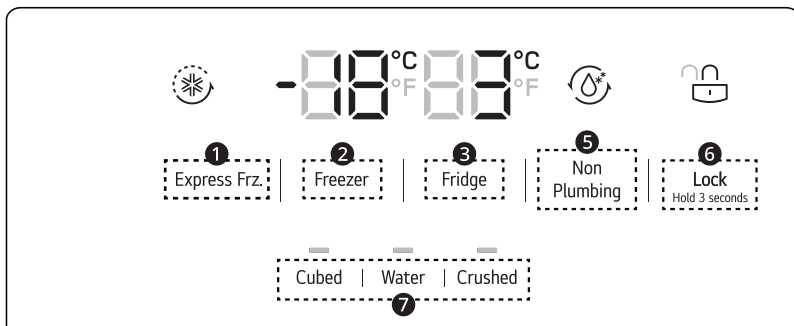
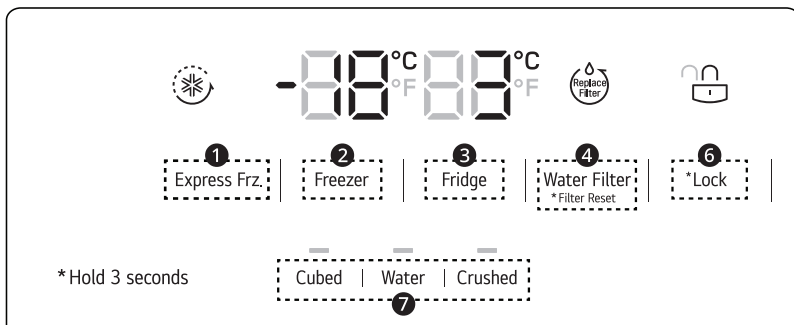

1 Express Frz.

Тази функция може бързо да генерира голямо количество лед или да замрази храна.

- Всеки път, когато натиснете бутона, тази функция се включва или изключва.
- Тази функция автоматично се прекратява след като измине определен период от време.

2 Freezer

Натиснете този бутон няколко пъти, за да изберете желаната температура между -23 °C и -15 °C.

- Температурата на фризера по подразбиране е -18 °C.

3 Fridge

Натиснете този бутон няколко пъти, за да изберете желаната температура между 1 °C и 7 °C.

- Температурата на хладилника по подразбиране е 3 °C.

ЗАБЕЛЕЖКА

- Реалната вътрешна температура варира в зависимост от състоянието на храната, тъй като посочената температура за задаване е целевата, а не действителната температура в уреда.
-

4 Water Filter *1

Сменете водния филтър, когато индикаторът светне.

5 Non Plumbing *1

Иконата **Non Plumbing** свети, когато резервоарът на диспенсера за водата е монтиран правилно.

6 Lock

Функцията за заключване деактивира всеки друг бутон на дисплея.

- За да заключите бутоните на контролния панел, натиснете и задръжте бутона **Lock** за 3 секунди, докато светне индикаторът и функцията се активира.
- За да деактивирате функцията, натиснете и задръжте бутона **Lock** за 3 секунди, докато светлинният индикатор не се изключи и функцията бъде деактивирана.

7 Тип вода и лед

Изберете желаните режим на диспенсера от бутоните на контролния му панел. Натиснете ключа на диспенсера с чаша или друг контейнер, за да се подадат кубчета лед, вода или натрошен лед.

ЗАБЕЛЕЖКА

- За оптимално запазване на храната се препоръчва увеличаване или намаляване с 1°C спрямо температурата по подразбиране за всяко отделение.
 - Показаната температура е целевата температура, а не действителната температура вътре в уреда.
 - Действителната температура в уреда зависи от следните фактори: стайна температура, количеството храна и честотата на отваряне на вратите, къде е уредът. Задайте температурите, като вземете предвид тези фактори.
 - Ако докоснете с пръст или друга открита част от тялото си контролния панел при почистване, функцията на съответния бутон може да се задейства.
 - Този уред включва вземаща връзка само за функционални цели.
-

Диспенсер за лед и вода

Преди използване на диспенсера за лед и вода

ВНИМАНИЕ

- Пазете децата далеч от диспенсера, за да не си играят с него или да не повредят контролните копчета.
- Изхвърлете първите няколко партиди лед (около 20 кубчета и 7 чаши вода). Това е нужно и ако уредът не е бил използван дълго време.
- Почистете системата за снабдяване с вода, ако не е използвана 48 часа. Промийте системата за снабдяване с вода, свързана с източника на водата, ако водата не е точена в продължение на 5 дни.
- За да почистите системата за снабдяване с вода, промийте с вода в продължение на

около 5 минути и изхвърлете първите няколко партиди лед.

- При сипване на вода или лед не използвайте чаша от тънък кристал или от порцелан.

ЗАБЕЛЕЖКА

- Ако отворите вратата на фризера докато се подава вода, водоснабдяването ще спре.
- Ако отворите вратата на хладилника, докато се подават вода, кубчета лед или натрошен лед, подаването ще бъде спряно временно. Когато затворите вратата, подаването ще продължи.
- Ако отворът на чашата е малък, водата може да се разплиска от чашата или въобще да не я уцели.
- Използвайте чаша с диаметър на отвора над 68 mm при подаване на вода, кубчета лед или натрошен лед.
- Ако генераторът на лед подава по-малки кубчета лед или кубчетата се слепват едно към друго, количеството вода, което се подава към генератора на лед, може да е твърде малко поради недостатъчно вода в резервоара. Ако функцията за лед не се използва често или зададената температура на фризера е твърде висока, кубчетата също може да се слепят.
- Нормално е след подмяна на водния филтър да се излива млечна/мътна вода. Този въздух във водата ще се изчисти след известно време и е безопасен за пиене.

Използване на диспенсера за лед и вода

Натиснете бутона за избор на диспенсера неколккратно, докато светне светлинният индикатор над желаната от вас икона.

Натиснете ръчката на диспенсера **1** с чаша или друг съд, за да се подадат кубчета лед, вода или натрошен лед.

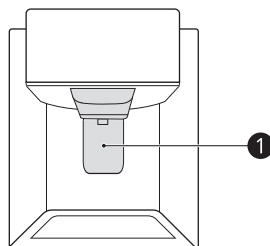

Почистване на диспенсера

Почистване на изхода за лед и вода

Забърсвайте често отвора за вода **1** или за лед **2** с чиста кърпа, тъй като може лесно да се замърси.

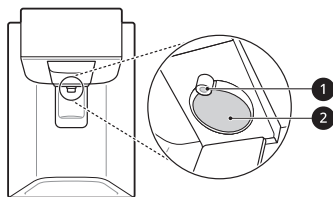

ЗАБЕЛЕЖКА

- Към отвора може да прилепнат влакна от кърпата.

Почистване на таблата на диспенсера

Забършете цялата площ с влажна кърпа. Табличката на диспенсера може лесно да се намокри поради разлята вода или разпилян лед.



Напълване на резервоара с вода

Тази характеристика е налична само в някои модели.

В резервоара за вода се съхранява водата, която ще бъде подадена или използвана от автоматичния ледогенератор за приготвяне на лед.

- 1 Извадете резервоара за вода, като го дърпате навън, докато държите дръжката.

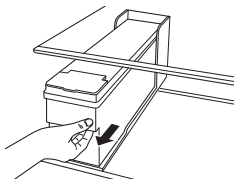

- 2 Отворете капака или капачката на резервоара на диспенсера за вода.

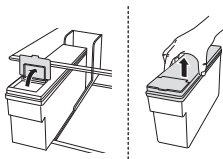

- 3 Напълнете с филтрирана бутилирана или чиста филтрирана вода до ограничителната линия, която се вижда вътре в резервоара на диспенсера за вода. (Общ капацитет: 4 литра)

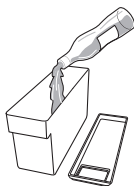

⚠ ВНИМАНИЕ

- Старайте се да поддържате поне 0,5 литра вода в резервоара. В противен случай това може да причини неизправности.

- 4 След като напълните с вода, затворете капака или капачката на резервоара на диспенсера за вода.

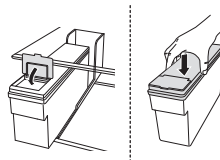

- 5 Поставете отново резервоара на диспенсера за вода на рафта на хладилника.

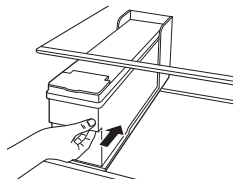

⚠ ПРЕДУПРЕЖДЕНИЕ

- Пълнете с питейна вода само в ледогенератора или резервоара за вода.
- Не пълнете резервоара за водата с други напитки освен вода, и не го пълнете с гореща вода.

⚠ ВНИМАНИЕ

- Не прилагайте прекомерна сила или въздействие, когато отстранявате или сглобявате резервоара за вода. Това може да причини повреда на уреда или нараняване.
- Не трябва да се допускат деца в близост до резервоара на диспенсера.

ЗАБЕЛЕЖКА

- Преди да използвате резервоар за вода след инсталиране на уреда, трябва да го измиете, преди да го напълните с вода.
- Проверете дали резервоарът за вода е поставен правилно върху уреда. Ако не е сглобен правилно, водата може да протече от резервоара в уреда.

- Ако количество вода в резервоара не е достатъчно, това може да се отрази на размера и количеството на кубчетата лед и да доведе до липса на лед.
- Ако в резервоара за вода няма вода, функциите на диспенсера за студена вода и за дозиране не могат да се използват. Проверете дали има вода в резервоара и го напълнете с вода, ако няма.
- Изчакайте поне 15 секунди преди да отстраните резервоара за водата след като сте източили вода или лед от диспенсера.
- Звукът от резервоара с вода, когато диспенсерът и автоматичният ледогенератор се снабдяват с вода, е нормален. Не е признак за неизправност.

Автоматичен генератор на лед

Тази характеристика е налична само в някои модели.

Тази функция може да варира в зависимост от закупения модел.

Преди да използвате ледогенератора във вратата

- Ледогенераторът започва да произвежда лед нормално, след като са минали приблизително 48 часа от първоначалното инсталиране на уреда.
- Ако кофата за лед е напълнена докрай с лед, генерирането на лед ще спре.
- Звукът на лед, падащ в кофата за лед, е нещо нормално.
- Ако кубчета лед се съхраняват за дълъг период от време в кофата за лед, те могат да се спелят едно към друго и да не могат да се разделят лесно. В такъв случай изпразнете кофата за лед и оставете да се образува пресен лед.

въздух във водата ще се изчисти след известно време и е безопасен за пиене.

- Първите подадени порции лед и вода може да съдържат частици или миризма от водопровода или резервоара за вода.
- Ако подаваният лед е обезцветен, проверете резервоара за вода и подаването на вода за възможна причина. Ако проблемът продължи, свържете се с центъра за информация за клиенти на LG Electronics. Не използвайте леда или водата, докато проблемът не се отстрани.
- Не докосвайте отвора за лед или автоматичния генератор на лед с ръка или инструмент.
- Първо слагайте леда в дадена чаша, преди да я напълните с вода или други напитки. Ако се подава лед в чаша, която вече съдържа течност, ще се получи разплискване.
- Никога не използвайте прекалено тясна или дълбока чаша. В прохода за лед може да попадне лед и това да наруши работата на уреда.
- Дръжте чашата на подходящо разстояние от отвора за лед. Твърде близко поставената до отвора чаша може да не позволи подаването на лед.
- Изхвърлете леда от кутията за леда, ако отивате на почивка или ако възникне продължително спиране на електрозахранването, тъй като водата от разтапящия се лед може да протече от диспенсера върху пода.

Ледогенератор на фризера

Автоматичният ледогенератор може да прави автоматично по 40 – 84 кубчета наведнъж в рамките на 24 часа, ако условията са благоприятни. Това количество може да варира в зависимост от средата (температурата около уреда, честота на отваряне на вратата, количество продукти в уреда и т.н.).

⚠ ВНИМАНИЕ

- Нормално е след подмяна на водния филтър да се излива млечна или мътна вода. Този

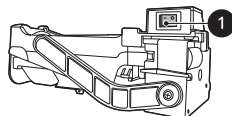

1 Превключвател на захранването

⚠ ВНИМАНИЕ

- Не пъхайте ръцете си в механичната част на автоматичния генератор на лед, като напр. кофата за лед или диспенсера за лед.
- Не сваляйте капака на автоматичния генератор на лед. Докосването на механична част на автоматичния генератор на лед, може да доведе до нараняване.

Изваждане/върщане на кофата за лед

Улеят за разпределяне на леда може да се запуши от скреж, ако се използва само функцията за натрошен лед. Изкарайте скрежа, който се е натрупал, като свалите кофата за лед и почистете канала с гумена шпатула. Периодичното подаване на кубчета лед също може да предотврати образуването на скреж.

- 1 Задържете и свалете капака на автоматичния ледогенератор, като го повдигнете нагоре.

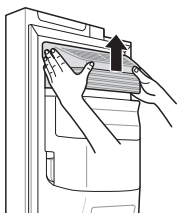

- 2 За да изключите автоматичния ледогенератор, поставете превключвателя му на позиция OFF (O).

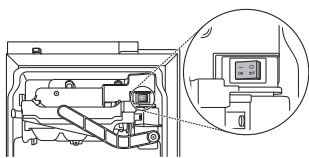

- 3 Хванете контейнера за лед с две ръце и го издърпайте, докато го повдигате нагоре.

Допълнителният контейнер за лед може да не бъде предоставен с уреда в зависимост от закупения модел.

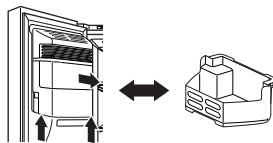

- 4 Поставянето се извършва в обратен ред на процеса на сваляне.

⚠ ВНИМАНИЕ

- Не докосвайте механичните части на автоматичния ледогенератор с ръка или инструмент. В противен случай може да бъдат нанесени наранявания или повреди.
- Не разглобявайте, поправяйте или променяйте ледогенератора. Тези задачи трябва да се изпълняват само от сервизен техник.
- Трябва да внимавате, тъй като автоматичният генератор на лед продължава да работи, след като вратата на фризера бъде отворена, когато превключвателят на автоматичния генератор на лед е зададен на позиция „включено“.
- Не позволявайте на деца да се доближават до диспенсера.
- Когато поставите кутията за лед обратно, уверявайте се, че е поставена правилно. Ако е наклонена или неравна хоризонтално, може да не продължи да прави лед поради повреда на сензора.

Врата във вратата

Тази характеристика е налична само в някои модели.

Използване на „Врата във врата“

Издърпайте лоста в долната част на вратата нагоре, докато се отвори "Врата във вратата".

Зад вратата във вратата и в заобикалящите я кошници има достатъчно място за съхранение, така че да можете да съхранявате храната си по организиран начин.

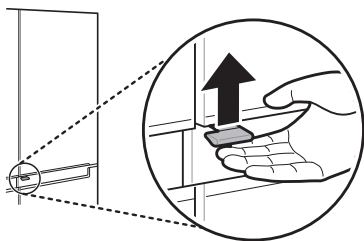

⚠ ВНИМАНИЕ

- Не отваряйте вратата на уреда при отворена врата във вратата и не отваряйте вратата във вратата, когато вратата на уреда е отворена. Вратата във вратата може да се удари от края на уреда и да се повреди.

Изваждане/поставяне на кутията на вратата във вратата

⚠ ВНИМАНИЕ

- Отстранете съдържанието от отделението „Врата във вратата“ преди изваждането.

- 1 Отворете вратите напълно и извадете съдържанието на кутията на вратата във

вратата. Повдигнете и издърпайте кутията на вратата във вратата.

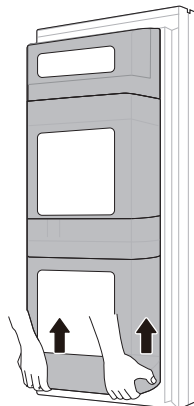

- 2 Поставянето се извършва в обратен ред на процеса на сваляне.

Чекмедже

⚠ ВНИМАНИЕ

- Винаги изпразвайте чекмеджетата, преди да ги извадите, и ги вадете и поставяйте с две ръце.
- Уверете се, че вратите на хладилника са напълно отворени, преди да извадите и поставите отново чекмеджетата.

Премахване/поставяне отново на чекмеджетата

- 1 Извадете съдържанието от чекмеджетото. Хванете дръжката на чекмеджетата за зеленчуци и внимателно ги изтеглете.

- 2** Повдигнете нагоре чекмеджето и го извадете чрез издърпване навън.



- 3** Поставянето на чекмеджето се извършва в обратен ред на процеса на изваждането му.

⚠ ВНИМАНИЕ

- Винаги изпразвайте чекмеджетата, преди да ги извадите, и ги вадете и поставяйте с две ръце.
- Уверете се, че вратите на хладилника са напълно отворени, преди да извадите и поставите отново чекмеджетата.

- 2** Извадете рафта.

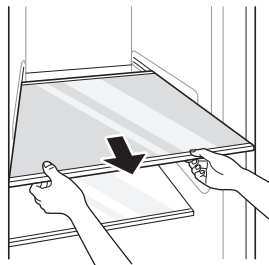

- 3** Поставянето се извършва в обратен ред на процеса на сваляне.

⚠ ВНИМАНИЕ

- Стъклените рафтове са тежки. Отделяйте специално внимание, когато ги изваждате.
- Не мийте стъклените рафтове с топла вода, когато са студени. Рафтовете могат да се спукат, ако бъдат подложени на внезапни промени на температурата или на въздействие.
- Уверете се, че рафтовете са хоризонтални от едната до другата страна. Ако това не е така, рафтовете или храната могат да паднат.

Рафт

⚠ ВНИМАНИЕ

- Стъклените рафтове са тежки. Отделяйте специално внимание, когато ги изваждате.
- Не мийте стъклените рафтове с топла вода, когато са студени. Рафтовете могат да се спукат, ако бъдат подложени на внезапни промени на температурата или на въздействие.

Премахване/Поставяне на рафта наново

- 1** Наклонете нагоре предната част на рафта, след което го повдигнете целия нагоре.

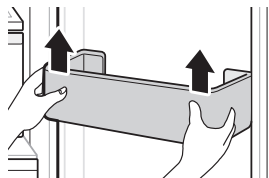

Кошница на вратата

Изваждане/поставяне наново на кошницата на вратата

- 1** Хванете двата края на кошницата и я извадете като я повдигнете нагоре.

2. Поставянето на кошниците на вратата се извършва в обратен ред на процеса на изваждането им.

ИНТЕЛИГЕНТНИ ФУНКЦИИ

Приложението LG ThinQ

Тази характеристика е налична само в модели с Wi-Fi.

Приложението **LG ThinQ** Ви позволява да комуникирате с уреда посредством смартфон.

Функция на приложението ThinQ на LG

Smart Diagnosis

Ако възникне проблем докато използвате приложението, тази характеристика за умна диагностика (smart diagnosis) ще ви помогне да диагностицирате проблема.

ЗАБЕЛЕЖКА

- Приложението е предмет на промени с цел подобряване на продукта без предварително уведомяване на потребителите.
-

Инсталиране на приложението LG ThinQ

Потърсете приложението **LG ThinQ** от Google Play & Apple App Магазин на Вашия смартфон. Следвайте инструкциите, за да изтеглите и инсталирате приложението.

Smart Diagnosis

Използвайте тази функция, за да диагностицирате и разрешите проблеми с вашия уред.

ЗАБЕЛЕЖКА

- По причини, които не се дължат на пропуски на LGE, услугата може да не е активна поради външни фактори, като например, но не само, неналичност на Wi-Fi, прекъснатата връзка с Wi-Fi, местна политика на app store, или неналичност на приложението.

- Характеристиката може да подлежи на промяна без предварително уведомление и може да има различна форма в зависимост от местонахождението ви.
-

Използване на LG ThinQ за диагностициране на проблеми

Ако възникне проблем с вашия снабден с Wi-Fi уред, той може да предаде данни за откриване и отстраняване на проблема към смартфон посредством приложението **LG ThinQ**.

- Стартирайте приложението **LG ThinQ** и изберете характеристиката **Smart Diagnosis** в менюто. Следвайте инструкциите, предоставени в приложението **LG ThinQ**.

Използване на Audible Diagnosis за диагностициране на проблеми

Следвайте инструкциите по-долу, за да използвате метода на звукова диагностика.

- Стартирайте приложението **LG ThinQ** и изберете характеристиката **Smart Diagnosis** в менюто. Следвайте инструкциите за звукова диагностика, предоставени в приложението **LG ThinQ**.

- 1 Натиснете бутона **Lock** за активиране на функцията за заключване.
 - Ако дисплеят е бил заключен за повече от 5 минути, трябва да деактивирате заключването и после да го активирате отново.

- 2 Отворете вратата на хладилника и след това задръжте телефона върху горния десен отвор на високоговорителя.

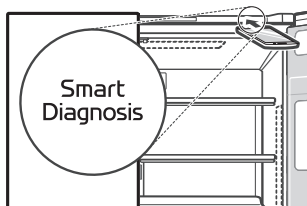

- 3 Натиснете и задръжте бутона **Freezer** за 3 секунди или по-дълго, като същевременно държите телефона си до говорителя, докато завърши предаването на данни.
- 4 След като завърши предаването на данните, диагнозата ще се покаже в приложението.

ЗАБЕЛЕЖКА

- За най-добри резултати, не местете телефона докато се излъчват тонове.

ПОДДРЪЖКА

Почистване

Общи съвети за почистване

- Извършването на ръчно размразяване, поддръжка или почистване на уреда, докато храната се съхранява във фризера, може да повиши температурата на храната и да намали срока на съхранение.
- Редовно почиствайте всички повърхности, които могат да влязат в контакт с храна.
- Когато почиствате уреда отвътре или отвън, не го избърсвайте с груба четка, паста за зъби или запалими вещества. Не използвайте почистващи препарати, съдържащи запалими вещества. Това може да причини обезцветяване или повреда на уреда.
 - Запалими вещества: алкохол (етанол, метанол, изопропил алкохол, изобутил алкохол и т.н.), разреждател, белина, бензол, запалими течности, абразиви и др.т.
- След почистване проверете дали захранващият кабел е повреден.

Почистване на външните части

- Когато почиствате външните отвори за въздух на уреда с помощта на прахосмукачка, електрическият кабел трябва да се извади от контакта, за да се избегне статичен разряд на електричество, който може да повреди електрониката или да причини електрически удар. Редовното почистване на задните и страничните вентилационни капаци се препоръчва за поддръжане на надеждна и икономична работа на устройството.
- Поддържайте отворите за въздух от външната страна на уреда чисти. Блокираните отвори за въздух могат да причинят пожар или повреда на уреда.
- За външната част на уреда използвайте чиста гъба, мека кърпа, лек почистващ препарат и топла вода. Не използвайте абразивни или силни почистващи средства. Подсушете напълно с мека кърпа. Не използвайте

замърсени кърпи, когато почиствате вратите от неръждаема стомана. Винаги използвайте кърпа специално за тази цел и бършете по посока на боята. Това помага да се намали появата на петна и потъмняване.

Почистване на вътрешните части

- Когато сваляте рафт или чекмедже от вътрешността на уреда, извадете цялата съхранявана храна от рафта или чекмеджето, за да предотвратите нараняване или повреда на уреда. В противен случай може да се получи нараняване поради теглото на съхраняваните храни.
- Сваляте рафтовете и чекмеджетата и ги почистете с вода, след което ги изсушете добре, преди да ги поставите обратно.
- Редовно избърсвайте уплътненията на вратата с мокра мека кърпа.
- Петната и разливанията по кошницата за врата трябва да се почистват, тъй като те нарушават способността за съхранение на кошницата и могат дори да я повредят.
- Никога не почиствайте рафтовете или съдовете в миялна машина. Частите могат да се деформират поради топлината.
- Автоматичната система за размразяване на уреда гарантира, че при нормални условия на работа в него не се натрупва лед. Потребителите не трябва да го размразяват ръчно.

Почистване на капака на кондензатора

Използвайте прахосмукачка с четка, за да почистите капака и отворите на кондензатора. Не сваляйте панела, покриващ зоната на кондензатора.

Препоръчваме това да се прави на всеки 12 месеца, за да се поддържа ефективността на работата.

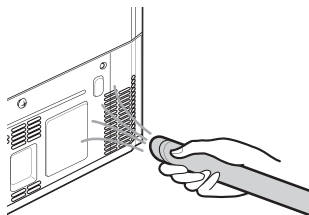

Воден филтър

Тази характеристика е налична само в някои модели.

Преди смяна на водния филтър

⚠ ПРЕДУПРЕЖДЕНИЕ

- Не позволявайте на деца да имат достъп до дребни части по време на монтирането на този продукт.
- Да не се използва с вода, която е микробиологично опасна или с неизвестно качество, без подходяща дезинфекция преди или след системата. Системи, сертифицирани за намаляване на кистите, могат да се използват за дезинфекцирана вода, която може да съдържа филтриращи се кисти.

⚠ ВНИМАНИЕ

- Не монтирайте, ако налягането на водата надвишава 1 МРа. Ако налягането на водата надвиши 1 МРа, трябва да монтирате вентил за ограничаване на налягането. Свържете се с професионален водопроводчик, за да сте сигурни как да проверите налягането на водата.
- Не монтирайте там, където могат да се появят условия за воден чук. Ако съществуват условия за воден чук, трябва да се монтира водоуловител. Свържете се с професионален

водопроводчик, ако не сте сигурни как да проверите за това условие.

- Не монтирайте върху водопроводи за подаване на топла вода. Максималната работна температура на водата на тази филтърна система е 37,8°C.
- Защитете филтъра от замръзване. Източете водата от филтъра, ако температурите паднат под 4,4°C.
- Филтърният патрон за еднократна употреба ТРЯБВА да се сменя на всеки 6 месеца, при номинален капацитет или при забележимо намаляване на дебита.
- Когато на водната система е монтирано устройство за предотвратяване на обратен поток, трябва да се инсталира устройство за контролиране на налягането, дължащо се на термично разширение.
- Уверете се, че всички тръби и фитинги са обезопасени и нямат течове.

ЗАБЕЛЕЖКА

- Докато се извършва тестването при стандартни лабораторни условия, действителната производителност може да варира.
- Важно е да се изпълнят препоръчаните от производителя изисквания за инсталиране, поддръжка и подмяна на филтъра, за да може продуктът да работи, както е обявено.

Смяна на водния филтър (за модели, които се свързват с водопровода)

*1 Тази характеристика е налична само в някои модели.

Филтърът трябва да се сменя на всеки 6 месеца или когато светен индикаторът, или когато се понижи пропускателната способност на диспенсера за водата.

- За да закупите филтър за водата:
 - Използвайте касета: ADQ736939**

- Посетете местния дилър или дистрибутор, или се свържете с центъра за информация за клиенти на LG Electronics. За допълнителна помощ, посетете уебстраницата ни на lg.com.

Вид резба на гайките*1

- 1 Разхлабете винтовата капачка.

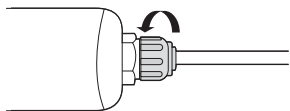

- 2 Издърпайте тръбата от капачката на водния филтър, докато цветната линия ① стане видима.

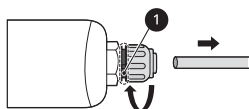

- 3 Притиснете тръбата в капачката на водния филтър, като се уверите, че краят е напълно уплътнен.

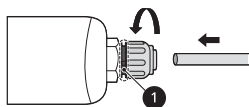

- 4 Затегнете винтовата капачка, докато цветната линия във водния филтър вече не се вижда.

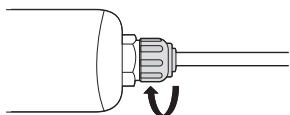

- 5 Натиснете и задръжте бутона **Water Filter** за три секунди. Това рестартира иконата **Replacement Filter**. Новият воден филтър е активиран.

- 6 Пуснете вода за около 5 минути, за да отстраните задържания въздух и замърсителите от системата.

Натиснете подходящия тип конектор*1

- 1 Свалете винтовата капачка.

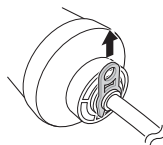

- 2 Издърпайте тръбата от водния филтър.

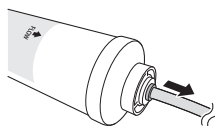

- 3 Натиснете тръбата във водния филтър, като се уверите, че краят е напълно уплътнен.

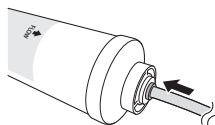

- 4 Поставете винтовата капачка, докато цветната линия във водния филтър вече не се вижда.

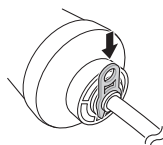

- 5 Натиснете и задръжте бутона **Water Filter** за три секунди. Това рестартира иконата **Replacement Filter**. Новият воден филтър е активиран.

- 6** Пуснете вода за около 5 минути, за да отстраните задържания въздух и замърсителите от системата.

⚠ ВНИМАНИЕ

- Неспазването на изискването за смяна на филтрите при необходимост или използването на филтри за вода, които не са оторизирани от LG Electronics, може да причини теч на касетата на филтъра и да доведе до повреда на имущество.

Ароматизатор

Повторно използване на ароматизатора

Можете да използвате повторно ароматизатора, като премахвате неприятните миризми от него.

- 1** Извадете горното чекмедже на хладилника.

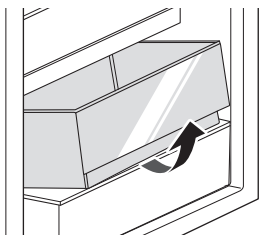

- 2** Развийте винта на ароматизатора.

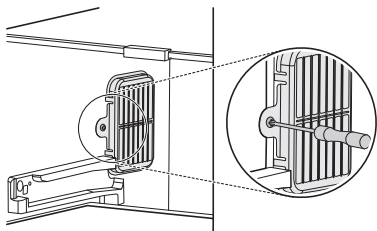

- 3** Натиснете куките на ароматизатора и след това го извадете.

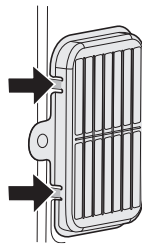

- 4** Изсушете ароматизатора, като използвате сешоар или като го оставите на слънчева светлина.

- За ароматизатора се използва естествен прах от палмово дърво за повишаване на ефективността на обезмирисването. Дори да падне, не е вреден. Избършете го с кърпа.

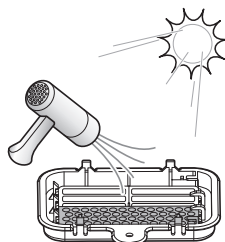

⚠ ВНИМАНИЕ

- Не мийте ароматизатора с вода.

ОТСТРАНЯВАНЕ НА НЕИЗПРАВНОСТИ

Преди да се обадите на сервизния център

Лед и вода

Симптоми	Възможни „Причина и Решение“
Автоматичният генератор на лед не прави лед или прави малко количество лед.	Наскоро ли сте инсталирали уреда? <ul style="list-style-type: none"> • Генераторът на лед започва да произвежда лед нормално, след като са минали приблизително 48 часа от инсталирането на уреда. • Ако температурата на хладилното отделение е твърде студена, филтърът за вода може да замръзне и да блокира водния поток към ледогенератора.
	Дали сте свързали водопроводната тръба към уреда и сте отворили крана? <ul style="list-style-type: none"> • Свържете водопроводната тръба към уреда и отворете крана докрай.
	Дали маркучът за вода не е огънат? <ul style="list-style-type: none"> • Ако маркучът за вода е огънат, притокът на вода може да е възпрепятствен.
	Дали наскоро не сте изкарвали голямо количество лед? <ul style="list-style-type: none"> • Нужни са приблизително 24 часа, за да може автоматичният генератор на лед да произведе още лед. Моля, изчакайте.
	Дали сте включили ключа на генератора на лед или бутона на автоматичния генератор на лед на контролния панел? <ul style="list-style-type: none"> • Натиснете I на ключа на автоматичния генератор на лед или поставете бутона на автоматичния генератор на лед на контролния панел в позиция ON. (За повече подробности относно употребата посетете уеб страницата на LG Electronics или използвайте вашето смартустройство.)
	Дали температурата на фризера не е настроена твърде високо? <ul style="list-style-type: none"> • Ако настроената температура е твърде висока, генерирането на лед ще е твърде бавно или въобще няма да е възможно. Настройте температурата на фризера на -18 °C за нормална работа на автоматичния генератор на лед.
	Дали често отваряте вратата на уреда? <ul style="list-style-type: none"> • Ако отваряте вратата на уреда често, студеният въздух ще излиза, което ще води до намаляване на скоростта на приготвяне на лед. Не отваряйте и затваряйте вратата на уреда често.
	Вратата на уреда напълно затворена ли е? <ul style="list-style-type: none"> • Ако вратата на уреда не е напълно затворена, температурата на камерата ще се покачи, което ще забави скоростта на приготвяне на лед. Затворете вратата на уреда напълно.

Симптоми	Възможни „Причина и Решение“
<p>Ледът не е подаден.</p>	<p>Не можете да чуete звука на леда, който излиза?</p> <ul style="list-style-type: none"> В контролния панел изберете с редуване режимите за кубчета лед и натрошен лед, за да се подаде ледът.
	<p>Блокирана ли е пътеката за леда? (Можете да проверите канала за лед, като отделите кофата за лед.)</p> <ul style="list-style-type: none"> Ледът може да не се подаде правилно, ако каналът за лед е блокиран. Проверявайте леда и почиствайте пътеката за лед редовно.
<p>Не излиза вода.</p>	<p>Кранът може да е затворен. (Само за модели, които се свързват с водопровода)</p> <ul style="list-style-type: none"> Отворете водопроводния кран. Проверете дали температурата на хладилното отделение не е твърде студена, тъй като филтърът за вода може да замръзне и да блокира водния поток към диспенсера.
	<p>Резервоарът на диспенсера за вода може да е празен. (Само за модели, които не се свързват към водопровода)</p> <ul style="list-style-type: none"> Напълнете резервоара на диспенсера за вода.
	<p>Дали водопроводният кран не е затворен? (Само за модели, които се свързват към водопровода)</p> <ul style="list-style-type: none"> Отворете водопроводния кран.
	<p>Дали не използвате нефилтрирана вода?</p> <ul style="list-style-type: none"> Нефилтрираната вода може да съдържа голямо количество тежки метали или чужди субстанции, така че филтърът може да се задръсти твърде рано, независимо колко време остава от експлоатационния му живот.
<p>Водата има странен вкус.</p>	<p>Дали вкусът на водата не е различен в сравнение с вкуса на водата от предишния пречиствател?</p> <ul style="list-style-type: none"> Дали пречистената вода или студената вода са останали неизползвани за дълъг период от време?
	<p>Дали не е изминало много време, откакто сте монтирали и сменяли филтъра?</p> <ul style="list-style-type: none"> Ако се използва филтър с изтекъл срок на годност, характеристиките на пречистване могат да се влошат. Препоръчва се смяна на филтъра според периода за смяна.
	<p>Правилно ли сте промили филтъра при първоначалния етап след монтирането му?</p> <ul style="list-style-type: none"> Когато монтирате за пръв път или сменяте филтъра, трябва да отстраните въздуха и остатъка от активен въглен от вътрешността на филтъра. Използвайте уреда след подаване на приблизително 5 литра пречистена вода от диспенсера посредством натискане на лоста за подаване на вода. Активният въглен е безвреден за хората.

Симптоми	Възможни „Причина и Решение“
Водата има странен вкус.	<p>Дали пречистената вода или студената вода са останали неизползвани за дълъг период от време?</p> <ul style="list-style-type: none"> Вкусът на старата вода може да се промени заради наличието на бактерии. Използвайте продукта след подаване на приблизително 5 литра (приблизително 3 минути) от диспенсера за вода.

Охлаждане

Симптоми	Възможни „Причина и Решение“
Няма охлаждане или замразяване.	<p>Има ли прекъсване на електрозахранването?</p> <ul style="list-style-type: none"> Проверете дали други уреди работят.
	<p>Проверете дали други уреди работят.</p> <ul style="list-style-type: none"> Включете щепсела в контакта.
	<p>Може да е гръмнал предпазител в дома ви или да се е задействал прекъсвачът. Или уредът е свързан с контакт с прекъсвач на веригата при земно късо съединение (GFCI) и прекъсвачът на контакта се е задействал.</p> <ul style="list-style-type: none"> Проверете главната електрическа кутия и сменете предпазителя или нулирайте прекъсвача. Не увеличавайте капацитета на предпазителя. Ако проблемът е свързан с претоварване на веригата, нека да бъде поправен от квалифициран електротехник. Нулирайте прекъсвача на веригата при земно късо съединение. Ако проблемът не бъде решен, свържете се с електротехник.
Охлаждането или замразяването са слаби.	<p>Вероятно температурата на хладилника или фризера е зададена на най-топла степен?</p> <ul style="list-style-type: none"> Задайте температурата на хладилника или фризера на по-студена.
	<p>Вероятно уредът се намира на пряка слънчева светлина или близо до предмет, генериращ топлина, като готварска печка или нагревател?</p> <ul style="list-style-type: none"> Проверете мястото, където е монтиран уредът, и го монтирайте далеч от предмети, генериращи топлина.
	<p>Вероятно сте поставили за съхранение топла храна, без предварително да я охладите?</p> <ul style="list-style-type: none"> Първо охладете топлатата храна и след това я поставяйте в хладилника или фризера.
	<p>Вероятно сте поставили прекалено много храна?</p> <ul style="list-style-type: none"> Запазвайте подходящо разстояние между храната.
	<p>Вратите на уреда напълно затворени ли са?</p> <ul style="list-style-type: none"> Затворете вратата добре и се уверете, че съхраняваната храна не пречи на вратата да се затвори.

Симптоми	Възможни „Причина и Решение“
Охлаждането или замразяването са слаби.	<p>Има ли достатъчно място около уреда?</p> <ul style="list-style-type: none"> Коригирайте разположението на уреда, за да осигурите достатъчно място около него.
В уреда има лоша миризма.	<p>Вероятно температурата на хладилника или фризера е зададена на „Топла“?</p> <ul style="list-style-type: none"> Задайте температурата на хладилника или фризера на по-студена.
	<p>Поставяли ли сте вътре храна с остър мирис?</p> <ul style="list-style-type: none"> Съхранявайте храните с остър мирис в плътно затворени съдове.
	<p>Вероятно в чекмеджето има развалени зеленчуци или плодове.</p> <ul style="list-style-type: none"> Изхвърлете развалените зеленчуци и почистете чекмеджето за зеленчуци. Не съхранявайте за твърде дълго време зеленчуци в чекмеджето за зеленчуци.

Кондензация и скреж

Симптоми	Възможни „Причина и Решение“
Има конденз в уреда или от долната страна на капака на чекмеджето за зеленчуци.	<p>Вероятно сте поставили за съхранение топла храна, без предварително да я охладите?</p> <ul style="list-style-type: none"> Охлаждайте горещата храна, преди да я поставяте в хладилника или фризера.
	<p>Вероятно сте оставили вратата на уреда отворена?</p> <ul style="list-style-type: none"> Въпреки че кондензът ще изчезне скоро, след като затворите вратата на уреда, можете да го подсушите със суха кърпа.
	<p>Вероятно отваряте и затваряте вратата на уреда твърде често?</p> <ul style="list-style-type: none"> Конденз може да се образува поради разликата с външната температура. Избършете влагата със суха кърпа.
	<p>Вероятно сте поставили топла или влажна храна в уреда, без да я затворите в контейнер?</p> <ul style="list-style-type: none"> Съхранявайте храната в покрит или затворен съд.
Във фризера се образуват залежавания.	<p>Вероятно вратите не са затворени правилно.</p> <ul style="list-style-type: none"> Проверете дали някой от хранителните продукти в уреда не пречи на вратата да се затвори и се уверете, че вратата е затворена плътно.
	<p>Вероятно сте поставили за съхранение топла храна, без предварително да я охладите?</p> <ul style="list-style-type: none"> Първо охлаждайте топлатата храна и след това я поставяйте в хладилника или фризера.

Симптоми	Възможни „Причина и Решение“
Във фризера се образуват заледявания.	Вероятно входът или изходът за въздух на фризера са запушени? <ul style="list-style-type: none"> Уверете се, че входът или изходът за въздух на фризера не са запушени, за да може въздухът да циркулира вътре.
	Фризерът препълнен ли е? <ul style="list-style-type: none"> Запазвайте подходящо разстояние между предметите.
От вътрешната или външна страна на уреда се образуват заледявания или конденз.	Вероятно отваряте или затваряте вратата на уреда често или вратата на уреда не е добре затворена? <ul style="list-style-type: none"> Ако външен въздух проникне в уреда, може да се образуват заледявания или кондензация.
	Вероятно мястото, където е монтиран уредът, е влажно? <ul style="list-style-type: none"> От външната страна на уреда може да се появи конденз, ако продуктът е монтиран на място, което е твърде влажно, или през влажен, дъждовен ден. Избършете влагата със суха кърпа.
Страничната или предната част на уреда е топла.	Към тези зони на уреда са монтирани антикондензационни тръби с цел намаляване на конденза, който се образува около зоната на вратата. <ul style="list-style-type: none"> Тръбата за отделяне на топлия въздух, която предотвратява появата на конденз, е монтирана в предната и страничната част на уреда. Тези части може да са особено топли след монтиране на уреда или през лятото. Може да сте спокойни, че това не е проблем и е нещо напълно нормално.
Има вода вътре в уреда или вън от него.	Вероятно има воден теч около уреда? <ul style="list-style-type: none"> Проверете дали не изтича вода от мивката или от друго място.
	На дъното на уреда има ли вода? <ul style="list-style-type: none"> Проверете дали водата не идва от топяща се замразена храна или счупен/изпуснат съд.

Части и характеристики

Симптоми	Възможни „Причина и Решение“
Вратата на уреда не е плътно затворена.	Уредът наклонен ли е напред? <ul style="list-style-type: none"> Коригирайте предните крачета, за да повдигнете леко предната част.
	Рафтовете правилно ли са сглобени? <ul style="list-style-type: none"> Ако е нужно, поставете отново рафтовете.
	Вероятно сте затворили вратата с прекомерна сила? <ul style="list-style-type: none"> Ако затваряте вратата твърде силно или рязко, тя може да остане отворена за момент, преди да се затвори. Не блъскайте вратата при затваряне. Затваряйте внимателно.

Симптоми	Възможни „Причина и Решение“
Вратата на уреда се отваря трудно.	<p>Вероятно сте отворили вратата веднага след като сте я затворили?</p> <ul style="list-style-type: none"> • Ако се опитате да отворите вратата на уреда в рамките на 1 минута, след като сте я затворили, това може да е трудно заради налягането в уреда. Опитайте се да отворите вратата на уреда отново след няколко минути, така че вътрешното налягане да се стабилизира.
Лампата в уреда не светва.	<p>Отказ на лампата</p> <ul style="list-style-type: none"> • Затворете и отворете отново вратата. Ако лампата не светне, моля, свържете се с информационния център за обслужване на клиенти на LG Electronics. Не се опитвайте да демонтирате лампата.

Шумове

Симптоми	Възможни „Причина и Решение“
Уредът е шумен и издава необичайни звуци.	<p>Вероятно уредът е монтиран върху нестабилен под или е неправилно нивелиран?</p> <ul style="list-style-type: none"> • Поставете уреда върху стабилен и равен под.
	<p>Задната страна на уреда опира ли в стената?</p> <ul style="list-style-type: none"> • Коригирайте разположението на уреда, за да осигурите достатъчно свободно пространство около него.
	<p>Зад уреда има ли разпръснати предмети?</p> <ul style="list-style-type: none"> • Премахнете разпръснатите зад уреда предмети.
	<p>Вероятно върху уреда има предмет?</p> <ul style="list-style-type: none"> • Премахнете предмета от уреда.
Щракащи звуци	<p>Бутонът за размразяване щраква, когато автоматичният цикъл на размразяване започва и свършва. Бутонът на термостата (или контролният бутон на уреда при някои модели) също щраква при начало и край на всеки цикъл.</p> <ul style="list-style-type: none"> • Нормална експлоатация
Тракащи звуци	<p>Тракащи звуци може да идват от потока в уреда, линията за вода в задната част на уреда (само за модели, които се свързват към водопровода) или на предмети, поставени върху или около уреда.</p> <ul style="list-style-type: none"> • Нормална експлоатация
	<p>Уредът не стои равно на пода.</p> <ul style="list-style-type: none"> • Подът е неустойчив или неравен или нивелиращите крачета трябва да се регулират. Вижте раздела "Подравняване на врата".
	<p>Уред с компресор е бил преместен по време на работа.</p> <ul style="list-style-type: none"> • Нормална експлоатация. Ако компресорът не спре да трака след 3 минути, изключете захранването на уреда и след това го включете отново.

Симптоми	Възможни „Причина и Решение“
Свистящи звуци	Моторът на вентилатора на изпарителя задвижва въздуха през отделенията на хладилника и фризера. <ul style="list-style-type: none"> • Нормална експлоатация
	Въздухът бива придвижван през кондензатора чрез вентилатора на кондензатора. <ul style="list-style-type: none"> • Нормална експлоатация
Клокочещи звуци	Хладилен агент, преминаващ през охладителната система. <ul style="list-style-type: none"> • Нормална експлоатация
Пукащи звуци	Свиване и разширяване на вътрешните стени поради промени в температурата. <ul style="list-style-type: none"> • Нормална експлоатация
Вибриране	Ако страничната или задната част на уреда се опират в шкаф или стена, някои от нормалните вибрации може да порождаат звуци, които да се чуват. <ul style="list-style-type: none"> • За да елиминирате шума, уверете се, че страните и задната част не се допират до стена или шкаф.

Wi-Fi

Симптоми	Възможни „Причина и Решение“
Вашият домашен уред и смартфон не са свързани към Wi-Fi мрежа.	Паролата за Wi-Fi мрежата, към която се опитвате да се свържете, е неправилна. <ul style="list-style-type: none"> • Открийте свързаната към смартфона ви Wi-Fi мрежа и я премахнете, после регистрирайте уреда си на LG ThinQ.
	Мобилните данни на Вашия смартфон са включени. <ul style="list-style-type: none"> • Изключете Мобилните данни на смартфона си и регистрирайте уреда като използвате Wi-Fi мрежата.
	Името на безжичната мрежа (SSID) е неправилно зададено. <ul style="list-style-type: none"> • Името на безжичната мрежа (SSID) трябва да бъде комбинация от цифри и английски букви. (Не използвайте специални символи.)
	Честотата на рутера не е 2,4 GHz. <ul style="list-style-type: none"> • Поддържа се само честота на рутер 2,4 GHz. Настройте безжичния рутер на 2,4 GHz и свържете уреда към него. За да проверите честотата на рутера, свържете се с Вашия доставчик на интернет услуги или с производителя на рутера.
	Разстоянието между уреда и рутера е твърде голямо. <ul style="list-style-type: none"> • Ако разстоянието между уреда и рутера е твърде голямо, сигналът може да е слаб и връзката може да не бъде правилно конфигурирана. Преместете рутера по-близо до уреда.

Сервиз и обслужване на клиенти

Свържете се с информационен център за клиенти на LG Electronics.

- За да намерите информация за оторизиран сервизен център на LG, посетете нашия уеб сайт на адрес: www.lg.com.
- Само квалифициран сервизен персонал от оторизиран сервизен център на LG трябва да разглобява, ремонтира или модифицира уреда.
- Минималният гаранционен срок на този хладилен уред е 24 месеца.
- Резервните части, посочени в Регламент ЕС 2019/2019, се предлагат за 7 години (само уплътненията на вратите се предлагат за 10 години).
- За да закупите резервни части, свържете се с информационен център за клиенти на LG Electronics или с нашия уеб сайт на адрес: www.lg.com.

ЗАБЕЛЕЖКА

- Регламент ЕС 2019/2019, валиден от 1 март 2021 г., е свързан с класовете за енергийна ефективност чрез Регламент ЕС 2019/2016.
- За повече информация относно енергийната ефективност на уреда посетете <https://ec.europa.eu> и търсете, като използвате името на модела (валидно от 1 март 2021 г.).
- Сканирайте QR кода от енергийния етикет, доставен с уреда, който предоставя уеб връзка към информацията, свързана с работата на уреда в базата данни на EU EPREL. Съхранявайте енергийния етикет за справка и всички други документи, доставени с уреда (валидно от 1 март 2021 г.).
- Името на модела може да бъде намерено на етикета с данни на уреда.
- Този продукт съдържа източник на светлина от клас на енергийна ефективност G.

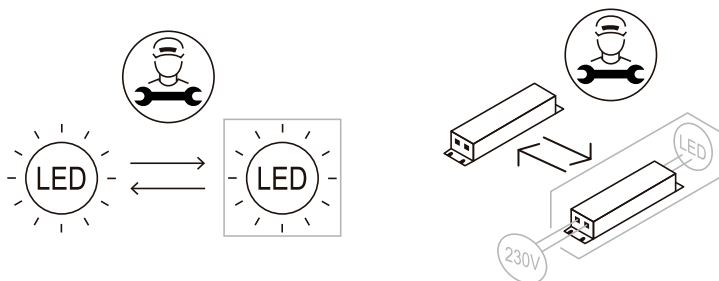

ПРИЛОЖЕНИЕ

ГРИЖА ЗА ОКОЛНАТА СРЕДА

Изхвърляне на стария уред



ENGLISH

Disposal of Your Old Appliance

- This crossed-out wheeled bin symbol indicates that waste electrical and electronic products (WEEE) should be disposed of separately from the municipal waste stream.
- Old electrical products can contain hazardous substances so correct disposal of your old appliance will help prevent potential negative consequences for the environment and human health. Your old appliance may contain reusable parts that could be used to repair other products, and other valuable materials that can be recycled to conserve limited resources.
- You can take your appliance either to the shop where you purchased the product, or contact your local government waste office for details of your nearest authorised WEEE collection point. For the most up to date information for your country please see www.lg.com/global/recycling.

БЪЛГАРСКИ

Изхвърляне на стария уред

- Символът със зачертаня контейнер показва, че отпадъците от електрическите и електронните продукти (WEEE) трябва да се изхвърлят отделно от битовите отпадъци.

- Старите електрически продукти могат да съдържат опасни вещества и правилното изхвърляне на Вашия уред ще помогне за предотвратяване на негативните последици за околната среда и човешкото здраве. Вашият стар уред може да съдържа части за многократна употреба, които биха могли да бъдат използвани за ремонт на други продукти, както и други ценни материали, които могат да бъдат рециклирани с цел запазване на ограничените ресурси.
- Можете да занесете Вашия уред или в магазина, от който сте го закупили или можете да се свържете с местния държавен офис за отпадъците, за да получите информация за най-близкия РАЗРЕШЕН WEEE пункт за събиране на отпадъци. За най-актуална информация от Вашата държава, моля, погледнете тук: www.lg.com/global/recycling

ČEŠTINA

Likvidace starého přístroje

- Tento symbol přeškrtnutého koše značí, že odpad z elektrických a elektronických výrobků (WEEE) je nutné likvidovat odděleně od linky komunálního odpadu.
- Staré elektrické výrobky mohou obsahovat nebezpečné látky, takže správná likvidace starých přístrojů pomůže zabránit potenciálním negativním důsledkům pro životní prostředí a lidské zdraví. Staré přístroje mohou obsahovat znovu použitelné díly, které lze použít k opravě dalších výrobků a další cenné materiály, které lze recyklovat a šetřit tak omezené zdroje.
- Přístroj můžete zanést buď do obchodu, kde jste ho zakoupili nebo se obrátit na místní správu komunálních odpadů, kde získáte podrobné informace o autorizovaném sběrném místě WEEE. Pro poslední aktuální informace z vaší země si prosím prostudujte web www.lg.com/global/recycling.



DANSK

Bortskaffelse af dit gamle apparat

- Dette symbol med en affaldsspand med kryds over angiver at elektrisk og elektronisk affald (WEEE) skal bortskaffes og genbruges korrekt, adskilt fra kommunens husholdningsaffald.
- Gamle elektriske produkter kan indeholde farlige stoffer, så når du bortskaffer dit gamle apparat på korrekt vis, hjælper du med at forhindre mulige negative konsekvenser for miljø og mennesker. Dit gamle apparat kan indeholde dele som kan genbruges, fx til at reparere andre produkter, eller værdifulde materialer som kan genbruges og derved begrænse spild af værdifulde ressourcer.
- Du kan enten tage apparatet til den butik hvor du købte det, eller kontakte dit lokale affaldskontor angående oplysninger om det nærmeste, autoriserede WEEE-samlingspunkt. Find de sidste nye oplysninger for dit land på www.lg.com/global/recycling

DEUTSCH

Entsorgung Ihrer Altgeräte

- Das durchgestrichene Symbol eines fahrbaren Abfallbehälters weist darauf hin, dass Elektro- und Elektronik-Produkte (WEEE) getrennt vom Hausmüll entsorgt werden müssen. Bitte entsorgen Sie Altgeräte getrennt von anderem Abfall und bringen Sie diese zu einer ausgewiesenen Sammelstelle für das Recycling von elektrischen und elektronischen Geräten. Falls die Geräte Batterien oder Lampen enthalten, die vom Endverbraucher ohne Beschädigung leicht entnommen werden können, trennen Sie diese bitte vor der Entsorgung von den Hauptgeräten, es sei denn, Sie möchten, dass die alten Geräte wiederverwendet werden (alte Batterien und Lampen werden getrennt gesammelt). Bitte beachten Sie auch, dass Sie persönlich dafür verantwortlich sind, personenbezogene Daten auf dem Gerät zu löschen, bevor Sie Ihre Geräte entsorgen.

- Alte elektrische Produkte können gefährliche Substanzen enthalten, die eine korrekte Entsorgung dieser Altgeräte erforderlich machen, um schädliche Auswirkungen auf die Umwelt und die menschliche Gesundheit zu vermeiden. Ihre ausgedienten Geräte können wiederverwendbare Teile enthalten, mit denen möglicherweise andere Produkte repariert werden können, aber auch sonstige wertvolle Materialien enthalten, die zur Schonung knapper Ressourcen recycelt werden können.
- Sie können Ihr Gerät entweder in den Laden zurückbringen, in dem Sie das Produkt ursprünglich erworben haben oder Sie kontaktieren Ihre Gemeindeabfallstelle für Informationen über die nächstgelegene autorisierte WEEE Sammelstelle. Bitte beachten Sie, dass einige* Vertrieber verpflichtet sind :
 - bei der Abgabe eines neuen Elektro- oder Elektronikgerätes an einen Endnutzer ein Altgerät des Endnutzers der gleichen Geräteart unentgeltlich zurückzunehmen, und
 - Altgeräte, die in keiner äußeren Abmessung größer als 25 Zentimeter sind, im Einzelhandelsgeschäft oder in unmittelbarer Nähe hierzu unentgeltlich zurückzunehmen; Wenn Offline oder Online Händler Neugeräte an Privathaushalte liefern, sind sie verpflichtet, Altgeräte direkt bei diesen abzuholen oder Rückgabemöglichkeiten in zumutbarer Entfernung anzubieten. Daher empfehlen wir Ihnen sich für weitere Informationen an Ihren Händler zu wenden.
- LG Electronic Deutschland GmbH ist ordnungsgemäß als Hersteller in Deutschland registriert. Damit trägt LG deutschlandweit zur Sammlung von Elektro- und Elektronik-Altgeräten bei, die Sie in kommunalen Getrenntsammlstellen abgeben. Die aktuellsten Informationen finden Sie unter: www.lg.com/global/recycling oder <https://www.lg.com/de/support/altgeraete-rueckgabe>.
 - * Vertrieber mit einer Verkaufsfläche für Elektro- und Elektronikgeräte von mindestens 400 Quadratmetern sowie Vertrieber von Lebensmitteln mit einer Gesamtverkaufsfläche von mindestens 800 Quadratmetern, die Elektro- und Elektronikgeräte anbieten



ΕΛΛΗΝΙΚΑ

Απόρριψη της παλιάς σας συσκευής

- Αυτό το διαγραμμένο σύμβολο του τροχοφόρου κάδου υποδεικνύει ότι τα απόβλητα ηλεκτρικών και ηλεκτρονικών προϊόντων (ΑΗΗΕ) πρέπει να απορρίπτονται χωριστά από τα γενικά οικιακά απορρίμματα.
- Τα παλιά ηλεκτρικά προϊόντα μπορεί να περιέχουν επικίνδυνες ουσίες και ως εκ τούτου η σωστή απόρριψη της παλιάς σας συσκευής αποτρέπει ενδεχόμενες αρνητικές συνέπειες για το περιβάλλον και την ανθρώπινη υγεία. Η παλιά σας συσκευή μπορεί να περιέχει επαναχρησιμοποιήσιμα ανταλλακτικά που θα μπορούσαν να χρησιμοποιηθούν για την επισκευή άλλων προϊόντων, καθώς και άλλα υλικά αξίας που μπορούν να ανακυκλωθούν για εξοικονόμηση των περιορισμένων φυσικών πόρων.
- Μπορείτε να πάτε τη συσκευή σας, είτε στο κατάστημα από το οποίο αγοράσατε το προϊόν, ή να επικοινωνήσετε το τοπικό γραφείο απορριμμάτων για λεπτομέρειες σχετικά με το πλησιέστερο εγκεκριμένο σημείο συλλογής ΑΗΗΕ (Απόβλητα Ηλεκτρικών και Ηλεκτρονικών Συσκευών). Για τις πιο πρόσφατες πληροφορίες για τη χώρα σας επισκεφθείτε τη διεύθυνση www.lg.com/global/recycling.

ESPAÑOL

Símbolo para marcar AEE

- El símbolo del contenedor de basura tachado con un aspa indica que la recogida separada de aparatos eléctricos y electrónicos (AEE) debe realizarse de manera separada.

- Los productos eléctricos antiguos pueden contener sustancias peligrosas de modo que la correcta eliminación del antiguo aparato ayudará a evitar posibles consecuencias negativas para el medio ambiente y para la salud humana. El antiguo aparato puede contener piezas reutilizables que podrían utilizarse para reparar otros productos y otros materiales valiosos que pueden reciclarse para conservar los recursos limitados. Este producto contiene pilas y/o acumuladores. Siempre que no sea necesaria la intervención de un profesional cualificado para ello, y antes del depósito final del producto en las instalaciones de recogida selectiva, usted debe extraer las pilas y acumuladores de forma segura y separadamente para su adecuada gestión.
- Puede llevar el aparato a cualquiera de los centros autorizados para su recogida. Para obtener la información más actualizada para su país por favor visite www.lg.com/global/recycling

EESTI

Teie vana seadme hävitamine

- Läbitõmmatud ristiga prügikasti sümbol tähendab, et elektriliste ja elektrooniliste toodete (WEEE) jäätmeid tuleb olmeprügist eraldi hävitada.
- Vanad elektriseadmed võivad sisaldada ohtlikke koostisosi, seega aitab prügi nõuetekohane hävitamine vältida võimalikku negatiivset mõju loodusele ja inimeste tervisele. Teie kasutatud seade võib sisaldada taaskasutatavaid osi, millega saab parandada teisi seadmeid ning muid väärtuslikke materjale, mida saab taaskasutada, et säilitada piiratud ressursse.
- Saate viia oma seadme kas kauplusse, kust see on ostetud või võtta ühendust kohaliku prügiveo ettevõttega, et saada lisainfot oma lähima WEEE jäätmete kogumiskoha kohta. Kõige ajakohasemat infot oma riigi kohta vaadake www.lg.com/global/recycling



SUOMI

Vanhan laitteesi hävittäminen

- Tämä ylirastitettu jätteen merkki ilmaisee, että sähkö- ja elektroniikkalaiteromu (WEEE) tulee pitää erillään kotitalousjätteestä ja viedä kunnalliseen kierrätyskeskukseen.
- Vanhat sähkötuotteet voivat pitää sisällään vaarallisia aineita, joten loppuun käytetyn laitteen oikea hävittäminen ehkäisee ympäristö- ja terveyshaittoja. Vanha laitteesi saattaa pitää sisällään uudelleen käytettäviä osia, joita voidaan käyttää korjaamaan muita tuotteita, sekä arvokkaita materiaaleja, joita voidaan kierrättää rajoitettujen resurssien säästämiseksi.
- Voit viedä laitteesi joko liikkeeseen, josta hankit laitteen, tai ottaa yhteyttä paikallishallintosi ympäristötoimistoon koskien lähintä valtuutettua WEEE-keräyspistettä. Kaikkein viimeisimmät tiedot koskien maatasi, ks. osoitteessa www.lg.com/global/recycling

FRANÇAIS

Recyclage de votre ancien appareil

- Ce symbole de poubelle barrée d'une croix indique que votre équipement électrique et électronique (EEE) ne doit pas être jeté avec les ordures ménagères. Il doit faire l'objet d'un tri et d'une collecte sélective séparée.
- Les équipements électriques que vous jetez peuvent contenir des substances dangereuses. Il est donc important de les jeter de façon appropriée afin d'éviter des impacts négatifs sur l'environnement et la santé humaine. L'équipement que vous jetez peut également contenir des pièces réutilisables pour la réparation d'autres produits ainsi que des matériaux précieux pouvant être recyclés pour préserver les ressources de la planète.

- Vous pouvez rapporter votre appareil au commerçant qui vous l'a vendu ou contacter votre collectivité locale pour connaître les points de collecte de votre EEE. Vous trouverez également des informations à jour concernant votre pays en allant sur www.quefairedemesdechets.fr

HRVATSKI

Zbrinjavanje starog uređaja

- Ovaj simbol prekrizene kante za smeće na kotačićima označava kako se otpadni električni i električni proizvodi (WEEE) moraju zbrinjavati odvojeno od komunalnog otpada.
- Dotrajali električni proizvodi mogu sadržavati opasne tvari stoga će ispravno zbrinjavanje vaših dotrajalih uređaja pomoći u sprječavanju potencijalnih negativnih posljedica na okoliš i ljudsko zdravlje. Vaš dotrajao uređaj može sadržavati dijelove koji se mogu ponovo iskoristiti za popravak drugih proizvoda te druge vrijedne materijale koji se mogu reciklirati i tako sačuvati ograničene resurse. Ovisno o razini smetnje / štete i dobi stavke, stari proizvodi mogu se popraviti za više radnog života koji će spriječiti izbjeci otpada. Proizvodi koji nisu prikladni za ponovnu uporabu može se reciklirati da se oporavim vrijedne resurse i pomoći da se smanji globalno potrošnju novih sirovina.
- Uređaj možete odnijeti u trgovinu u kojoj ste kupili proizvod ili možete kontaktirati ured za zbrinjavanje otpada kod vaših mjesnih nadležnih tijela te od njih saznati više informacija o najbližem ovlaštenom WEEE sabirnom centru. Za najnovije informacije iz svoje države pogledajte internetske stranice www.lg.com/global/recycling



MAGYAR

A régi készülék ártalmatlanítása

- A leselejtezett elektromos és elektronikai termékeket a háztartási hulladéktól elkülönítve kell begyűjteni, a jogszabályok által kijelölt módon és helyen.
- Régi készülékeinek megfelelő leselejtezése segíthet megelőzni az esetleges egészségre vagy környezetre ártalmas hatásokat.
- Ha további információra van szüksége régi készülékeinek leselejtezésével kapcsolatban, lépjen kapcsolatba velünk a szelektalok.hu oldalon, ahol tájékoztatjuk Önt visszavételi, átvételi, gyűjtési és kezelési kötelezettségeinkről.

ITALIANO

Smaltimento delle apparecchiature obsolete

- Tutte le apparecchiature elettriche ed elettroniche contrassegnate da questo simbolo ("bidone della spazzatura barrato da una croce"), devono essere raccolte e smaltite separatamente rispetto agli altri rifiuti urbani misti, mediante impianti di raccolta specifici installati da Enti pubblici o dalle autorità locali. Si ricorda che gli utenti finali domestici possono consegnare gratuitamente le apparecchiature elettriche ed elettroniche a fine vita presso il punto vendita all'atto dell'acquisto di una nuova apparecchiatura equivalente. Gli utenti finali domestici possono inoltre consegnare gratuitamente apparecchiature elettriche ed elettroniche di piccolissime dimensioni (non eccedenti i 25 cm) a fine vita direttamente presso un punto vendita a ciò abilitato, senza obbligo di acquistare una apparecchiatura nuova di tipo equivalente. Si prega di informarsi previamente presso il punto vendita prescelto circa tale ultima modalità di conferimento dell'apparecchiatura a fine vita.

- Il corretto smaltimento dell'unità obsoleta contribuisce a prevenire possibili conseguenze negative sulla salute degli individui e sull'ambiente. Una gestione responsabile del fine vita delle apparecchiature elettriche ed elettroniche da parte degli utenti contribuisce al riutilizzo, al riciclaggio e al recupero sostenibile dei prodotti obsoleti e dei relativi materiali.
- Per informazioni più dettagliate sullo smaltimento delle apparecchiature obsolete, contattare l'ufficio del comune di residenza, il servizio di smaltimento rifiuti o il punto vendita in cui è stato acquistato il prodotto. (www.lg.com/global/recycling)

LIETUVIŲ

Seno prietaiso utilizavimas

- Išbrauktos šiukšlių dėžės simbolis rodo, kad elektros ir elektronikos įrangos atliekos (EEJA) turėtų būti utilizuojamos atskirai nuo komunalinių atliekų.
- Senoje elektrinėje įrangoje gali būti pavojingų medžiagų, taigi tinkamas seno prietaiso utilizavimas padės apsaugoti nuo galimų neigiamų pasekmių aplinkai ir žmonių sveikatai. Jūsų sename prietaise gali būti dalių, kurias galima panaudoti dar kartą taisant kitą įrangą ir kitų vertingų medžiagų, kurios gali būti perdirbamos siekiant tausoti ribotus išteklius.
- Savo prietaisą galite nugabenti į parduotuvę, kurioje įrangą įsigijote, arba susisiekiate su vietos valdžios atliekų tarnyba norėdami gauti artimiausio EEJA surinkimo vietos informaciją. Norėdami gauti daugiau informacijos savo šalyje, apsilankykite www.lg.com/global/recycling



LATVIEŠU

Jūsu vecās ierīces likvidēšana

- Šis simbols – pārsvītrotā atkritumu tvertne uz riteņiem – norāda, ka elektrisko un elektronisko iekārtu atkritumi (EEIA) jālikvidē atsevišķi no sadzīves atkritumu plūsmas.
- Veci elektriskie izstrādājumi var saturēt bīstamas vielas, tādēļ jūsu vecās ierīces pareiza likvidēšana palīdzēs novērst iespējamās negatīvās sekas videi un cilvēka veselībai. Jūsu vecā ierīce var saturēt vairākkārt izmantojamas detaļas, kuras var izmantot citu izstrādājumu remontam, un citus vērtīgus materiālus, kurus var pārstrādāt, tādējādi saglabājot ierobežotus resursus.
- Jūs varat aiznest ierīci vai nu uz veikalu, kurā šo izstrādājumu iegādājieties, vai sazināties ar vietējās pašvaldības atkritumu savākšanas iestādi un uzzināt sīkāku informāciju par tuvāko oficiālo EEIA savākšanas punktu. Jaunāko informāciju par savu valsti skatiet vietnē www.lg.com/global/recycling

МАКЕДОНСКИ

Фрлање на вашиот стар апарат

- Сите електрични и електронски производи треба да се фрлат засебно од комуналниот отпад, односно во собирни капацитети назначени од страна на владата или локалните власти.
- Правилното фрлање на вашиот стар апарат ќе помогне да се спречат потенцијални негативни последици за околината и човековото здравје.
- За подетални информации за фрлањето на вашиот стар апарат, стапете во контакт со општинската служба за отстранување отпад или со продавницата од каде што сте го купиле производот.

NEDERLANDS

Verwijdering van uw oude apparaat

- Dit symbool van de doorgekruiste vuilnisbak geeft aan dat afgedankte elektrische en elektronische producten (WEEE) afzonderlijk van het huishoudelijke afval moeten worden verwijderd.
- Oude elektrische producten kunnen gevaarlijke stoffen bevatten, dus een juiste verwijdering van uw oude apparaat helpt bij het voorkomen van mogelijke negatieve gevolgen voor het milieu en de volksgezondheid. Uw oude apparaat kan herbruikbare onderdelen bevatten die gebruikt zouden kunnen worden voor het repareren van andere producten, en andere waardevolle materialen die kunnen worden gerecycleerd voor het behoud van beperkte grondstoffen.
- U kunt uw apparaat meenemen naar de winkel waar u het product hebt gekocht, of u kunt contact opnemen met uw plaatselijke afvalinstantie voor de gegevens van uw dichtstbijzijnde geautoriseerde WEEE-verzamelpunt. Voor de meest geactualiseerde informatie voor uw land wordt verwezen naar www.lg.com/global/recycling

NORSK

Avhending av gamle apparater

- Dette symbolet av en utkrysset avfallsdunk indikerer at kasserte elektriske og elektroniske produkter (WEEE) skal kastes separat fra husholdningsavfall og leveres til den kommunale resirkulering.
- Gamle elektriske produkter kan inneholde farlige stoffer, så korrekt avfallshåndtering av det gamle apparatet bidrar til å hindre potensielt negative konsekvenser for miljøet og andres helse. Gamle apparater kan inneholde gjenbrukbare deler som kan brukes til å reparere andre produkter og andre verdifulle materialer som kan resirkuleres for å bevare begrensede ressurser.
- Du kan bringe apparatet enten til butikken der du kjøpte produktet, eller ta kontakt med den lokale myndighetens avfallskontor for informasjon om nærmeste autoriserte innsamlingspunkt for el-avfall (WEEE-avfall). For den mest oppdaterte informasjonen for ditt land, gå til www.lg.com/global/recycling



POLSKI

Utylizacja starego urządzenia

- Symbol przekreślonego pojemnika na odpady na kółkach oznacza, że produkty elektryczne lub elektroniczne (WEEE) należy zutylizować poza obiegiem odpadów komunalnych.
- Stare produkty elektroniczne mogą zawierać niebezpieczne substancje. Właściwa utylizacja starego urządzenia pozwoli uniknąć potencjalnych negatywnych skutków dla środowiska i zdrowia. Stare urządzenie może zawierać części wielokrotnego użytku, które mogą zostać wykorzystane do naprawy innych produktów lub inne wartościowe materiały, które można przetworzyć, aby oszczędzać zasoby naturalne.
- Możesz zanieść urządzenie do sklepu, w którym zostało kupione lub skontaktować się z lokalnym urzędem gospodarki odpadami, aby uzyskać informacje o najbliższym punkcie zbiórki WEEE. Aby uzyskać aktualne informacje z zakresu gospodarki odpadami obowiązującej w Twoim kraju, odwiedź stronę <http://www.lg.com/global/sustainability/environment/take-back-recycling/global-network-europe> (plik PDF : „For more information about how to recycle LG products in your country”).

PORTUGUÊS

Eliminação do seu aparelho usado

- Este símbolo de um caixote do lixo com rodas e linhas cruzadas sobrepostas indica que os resíduos de produtos elétricos e eletrônicos (WEEE) devem ser eliminados separadamente do lixo doméstico.

- Os produtos elétricos usados podem conter substâncias perigosas, pelo que, a eliminação correta do seu aparelho usado pode contribuir para evitar potenciais danos para o ambiente e saúde humana. O seu aparelho usado pode conter peças reutilizáveis que podem ser usadas para reparar outros aparelhos e materiais úteis que podem ser reciclados para preservar os recursos limitados.
- Pode levar o seu aparelho à loja onde o adquiriu ou contactar a sua entidade local de recolha e tratamento de resíduos para obter mais informações sobre o ponto de recolha WEEE autorizado mais próximo. Para obter informações mais atualizadas relativas ao seu país, visite www.lg.com/global/recycling

ROMÂNĂ

Eliminarea aparatului vechi

- Simbolul de pubeleă indică faptul că deșeurile electrice și electronice (WEEE) trebuie eliminate separat de celelalte deșeuri.
- Produsele electrice și electronice vechi conțin substanțe periculoase. Astfel, prin eliminarea corespunzătoare veți contribui la prevenirea deteriorării mediului înconjurător și al sănătății umane. Este posibil ca dispozitivul dvs. vechi să conțină piese componente, care pot fi folosite pentru repararea altor produse sau materiale importante care pot fi reciclate în scopul economisirii resurselor limitate.
- Dispozitivul vechi poate fi returnat magazinului de unde a fost achiziționat, sau puteți contacta firma responsabilă pentru eliminarea deșeurilor, în scopul aflării locației unității autorizate pentru reciclarea deșeurilor electrice și electronice (WEEE). Pentru informații mereu actualizate și referitoare la țara dvs. vă rugăm vizitați pagina web www.lg.com/global/recycling



SLOVENČINA

Zneškodovanje starého spotrebiča

- Tento symbol prečiarknutého odpadkového koša na kolieskach znamená, že odpad z elektrických a elektronických zariadení (WEEE) musí byť zneškodnený samostatne od komunálneho odpadu.
- Staré elektrické produkty môžu obsahovať nebezpečné latky, preto správne zneškodnenie vášho starého spotrebiča pomôže zabrániť potenciálnym negatívnym dopadom na prostredie a ľudské zdravie. Váš starý spotrebič môže obsahovať diely, ktoré možno opätovne použiť na opravu iných produktov, a iné cenné materiály, ktoré možno recyklovať s cieľom chrániť obmedzené zdroje.
- Svoj spotrebič môžete zniešť do predajne, kde ste produkt zakúpili, alebo sa môžete obrátiť na oddelenie odpadov miestnej samosprávy a požiadať o informácie o najbližšom zbernom mieste odpadu z elektrických a elektronických zariadení (WEEE). Najnovšie informácie platné pre vašu krajinu nájdete na stránke www.lg.com/global/recycling

SLOVENŠČINA

Odstranjanje vašega starega aparata

- Na izdelku prečrtan simbol smetnjaka opozarja, da je treba odpadne električne in elektronske izdelke (OEEI) odstranjevati ločeno od ostalih komunalnih odpadkov.
- Odpadni električni izdelki lahko vsebujejo nevarne snovi, zato s pravilnim odstranjevanjem starega aparata pripomorete k preprečevanju morebitnih negativnih vplivov na okolje in zdravje ljudi. Vaš stari aparat lahko vsebuje dele, ki bi jih bilo mogoče uporabiti za popravilo drugih izdelkov, in druge dragocene materiale, ki jih je mogoče reciklirati in s tem ohraniti omejene vire.

- Vaš aparat lahko odnesete bodisi v trgovino, kjer ste kupili ta izdelek, ali pa se obrnite na lokalni urad za odstranjevanje odpadkov glede podrobnosti o najbližjem pooblaščenem zbirnem mestu za OEEI. Za najnovejšo informacijo za vašo državo si oglejte www.lg.com/global/recycling

SHQIP

Hedhja e pajisjes suaj të vjetër

- Të gjitha produktet elektrike dhe elektronike duhet të hidhen veçmas nga mbetjet e bashkisë përmes pikave të grumbullimit të caktuara nga qeveria ose autoritetet vendase.
- Hedhja e duhur e pajisjes suaj të vjetër do të ndihmojë në parandalimin e pasojave të mundshme negative për mjedisin dhe shëndetin e njeriut.
- Për informacione më të hollësishme rreth hedhjes të pajisjes suaj të vjetër, ju lutem kontaktoni zyrën e qytetit, shërbimin për hedhjen e mbeturinave ose dyqanin ku e keni blerë produktin.



SRPSKI

Odlaganje starog aparata

- Ovaj simbol precrtnana kanta za smeće pokazuje da električni i elektronski otpad (WEEE) treba da se odlaže odvojeno od običnog komunalnog otpada.
- Stari električni aparati mogu da sadrže otrovne supstance, tako da će pravilno odlaganje Vašeg starog aparata pomoći sprečavanju pojave negativnih posledica po životnu sredinu i zdravlje ljudi. Vaš stari aparat može da sadrži delove za višekratnu upotrebu koji se mogu koristiti za zamenu drugih proizvoda i druge vredne materijale koji se mogu reciklirati radi očuvanja ograničenih resursa.
- Vaš aparat možete da odnesete u radnju gde ste ga kupili ili da kontaktirate lokalnu vladinu kancelariju za otpad kako biste dobili informaciju o najbližoj autorizovanoj WEEE stanici za odlaganje ovog otpada. Za najnovije informacije za Vašu zemlju, molimo Vas da pogledate web stranicu www.lg.com/global/recycling



Solo España



FR

Cet appareil
et ses accessoires
se recyclent

REPRISE
À LA LIVRAISON



OU

À DÉPOSER
EN MAGASIN



OU

À DÉPOSER
EN DÉCHÈTERIE



Points de collecte sur www.quefairedemesdechets.fr
Privilégiez la réparation ou le don de votre appareil !

SVENSKA

Kassera den gamla apparaten

- Den överkorsade soptunnesymbolen indikerar att elektroniskt och elektriskt avfall (WEEE) ska kasseras separat från hushållsavfallet och lämnas in till av kommunen anvisat ställe för återvinning.
- Gamla elektroniska och elektriska produkter kan innehålla farliga substanser så korrekt avfallshantering av produkten förhindrar negativa konsekvenser för miljön och den mänskliga hälsan. Din gamla apparat kan innehålla återanvändningsbara delar som används för att reparera andra produkter och andra värdefulla material som kan återvinnas för att spara begränsade resurser.
- Du kan ta din gamla apparat till butiken där du köpte produkten, eller kontakta din kommun för information om närmaste WEEE-uppsamlingsställe. För den mest uppdaterade informationen i ditt land, gå till www.lg.com/global/recycling

Бележка

