



# РЪКОВОДСТВО ЗА ЕКСПЛОАТАЦИЯ

# ХЛАДИЛНИК И

# ФРИЗЕР

---



Преди началото на монтажа прочетете внимателно тези инструкции. Това ще го опрости и ще гарантира, че продуктът е монтиран правилно и безопасно. Оставете тези инструкции близо до продукта след монтажа за бъдещи справки.

**БЪЛГАРСКИ**



MFL71782469  
Rev.02\_040524

[www.lg.com](http://www.lg.com)

Copyright © 2023-2024 LG Electronics Inc. Всички права запазени.

# СЪДЪРЖАНИЕ

Това ръководство може да съдържа изображения или съдържание, различно от модела, който сте закупили.

Ръководството подлежи на редакция от производителя.

## ИНСТРУКЦИИ ЗА БЕЗОПАСНОСТ

ПРОЧЕТЕТЕ ВСИЧКИ ИНСТРУКЦИИ ПРЕДИ УПОТРЕБА.....	4
ПРЕДУПРЕЖДЕНИЕ .....	4
ВНИМАНИЕ .....	11

## МОНТИРАНЕ

Преди монтиране.....	13
Сваляне на вратите на хладилника и фризера .....	14
Свързване на водната линия .....	17
Нивелиране и изравняване на вратата .....	19
Включване в електрозахранването .....	22
Преместване на уреда на друго място .....	22

## ЕКСПЛОАТАЦИЯ

Преди употреба .....	23
Характеристики на изделието.....	26
Контролен панел.....	30
Диспенсер за лед и вода.....	32
Автоматичен генератор на лед.....	35
InstaView.....	38
Врата във вратата .....	39
Допълнително пространство .....	39
Чекмедже .....	40
Рафт .....	41
Кошница на вратата .....	43

## ИНТЕЛИГЕНТНИ ФУНКЦИИ

Приложението LG ThinQ .....	44
Smart Diagnosis .....	46

## ПОДДРЪЖКА

Почистване.....	47
Филтър на Въздуха .....	48

Воден филтър.....49

## **ОТСТРАНЯВАНЕ НА НЕИЗПРАВНОСТИ**

Преди да се обадите на сервизния център.....51

## **ПРИЛОЖЕНИЕ**

ГРИЖА ЗА ОКОЛНАТА СРЕДА.....60

## ИНСТРУКЦИИ ЗА БЕЗОПАСНОСТ

### ПРОЧЕТЕТЕ ВСИЧКИ ИНСТРУКЦИИ ПРЕДИ УПОТРЕБА

Насоките за безопасност по-долу имат за цел да предотвратят непредвидени рискове или увреждане поради опасна или неправилна употреба на уреда.

Насоките са разделени в графи „**ПРЕДУПРЕЖДЕНИЕ**“ и „**ВНИМАНИЕ**“, както е описано по-долу.

### Съобщения във връзка с безопасността



Този символ е използван за посочване на фактори и употреби, които могат да носят риск. Прочетете внимателно частта, обозначена с този символ, и следвайте инструкциите, за да избегнете рискове.



#### **ПРЕДУПРЕЖДЕНИЕ**

Това показва, че неспазването на инструкциите може да причини сериозни наранявания или смърт.



#### **ВНИМАНИЕ**

Това показва, че неспазването на инструкциите може да причини леки наранявания или да нанесе повреда на продукта.

### ПРЕДУПРЕЖДЕНИЕ

#### **ПРЕДУПРЕЖДЕНИЕ**

За да намалите риска от пожар, токов удар или наранявания на хора при употреба на продукта, трябва да се спазват основните предпазни мерки, включително и следните :

---

#### **Техническа безопасност**

- Уредът може да се използва от деца на възраст над 8 години и лица с намалени физически, сензорни или умствени

способности или липса на опит и знания, стига да са под наблюдение или да получават инструкции относно употребата на уреда по безопасен начин, разбирайки възможните опасности. Деца не трябва да си играят с уреда. Почистването и поддръжката не трябва да се извършват от деца без надзор.

- Уредът не е предназначен за използване от хора (включително деца) с ограничени физически, сетивни или умствени способности или липса на опит и познания, освен ако не са наблюдавани или инструктирани относно употребата на уреда от лице, отговорно за тяхната безопасност. Децата трябва да се наблюдават, за да се гарантира, че не си играят с уреда.
- Деца на възраст от 3 до 8 години могат да зареждат и изпразват хладилния уред.
- Този уред е предназначен за използване в домакински и подобни приложения, като например:
  - кухненски зони за персонала в магазини, офиси и друга работна среда;
  - къщи в земеделски стопанства и от клиенти в хотели, мотели и друг вид жилищно настаняване;
  - настаняване от типа легло и закуска;
  - кетъринг и подобни приложения, които не са предназначени за търговия на дребно.
- Този хладилен уред не е предназначен да се използва като вграден уред.
- Уредът не трябва да се използва в преносими или мобилни инсталации, като например в морето или кемпери/каравани, където ще бъде в движение, докато работи.



Този символ ви предупреждава за запалими материали, които могат да се възпламенят и да причинят пожар, ако не внимавате.

- Този уред съдържа малко количество от хладилния агент изобутан (R600a), но то също е запалимо. Когато транспортирате

и монтирате уреда, следва да внимавате да не повредите някоя част от хладилния кръг.

- Необходима е специална процедура по изхвърляне на хладилния агент и на изолацията, отделяща газ, използвани в уреда. Консултирайте се с техник или друго подобно квалифицирано лице, преди да ги изхвърлите.
- Не повреждайте хладилния кръг.
- Ако хранващият кабел е повреден или отворът на контакта е разхлабен, той трябва да се смени. Не използвайте хранващия кабел и се свържете с упълномощен сервизен център, за да избегнете опасност.
- Не разполагайте разклонители с няколко гнезда или преносими хранващи устройства откъм задната страна на уреда.
- Включете добре щепсела на хранващия кабел в контакта, след като премахнете изцяло всякаква влага и прах.
- Никога не изключвайте уреда, като дърпате хранващия кабел. Винаги хващайте щепсела здраво и дърпайте направо от контакта.
- Не поставяйте прегради пред вентилационните отвори в преградните стени на уреда или във вграденото тяло.
- Не съхранявайте взривни вещества, като аерозолни флакони със запалим газ, в уреда.
- Не накланяйте уреда, за да го придърпате или избутате по време на транспорт.
- Когато позиционирате уреда, уверете се, че хранващият кабел не е затиснат или повреден.
- Не използвайте механични уреди или други средства, за да ускорите процеса на размразяване.
- Не използвайте сешоар, за да изсушите вътрешността на уреда, и не поставяйте свещ вътре, за да премахнете миризмите.
- Не използвайте електрически уреди в отделенията за съхранение на храна в уреда, освен ако не са от типа, препоръчан от производителя.

- Внимавайте да не притискате части от тялото (напр. крак или ръка), докато премествате уреда.
- Изключете захранващия кабел, преди да почистите уреда отвътре или отвън.
- Не пръскайте вода или запалителни вещества (паста за зъби, алкохол, разреждател, бензол, запалими течности, абразиви и т.н.) за почистване на уреда отвън или отвътре.
- Не почиствайте уреда с четки, кърпи или гъби с груби повърхности или такива, направени от метален материал.
- Само упълномощен сервизен персонал от сервизния център на LG Electronics може да разглобява, поправя или модифицира уреда. Свържете се с център за информация за клиенти на LG Electronics, ако премествате и инсталирате уреда на друго място.

## Риск от пожар и запалими материали

- Ако има установен теч, избягвайте открити пламъци или потенциални запалими източници и проветрете стаята, в която се намира уредът, за няколко минути. За да избегнете образуването на въздушна смесица със запалим газ, ако се появи теч в хладилния кръг, размерът на помещението, в което се използва уредът, трябва да съответства на количеството използван хладилен агент. Помещението трябва да е с размер 1 m<sup>2</sup> за всеки 8 g хладилен агент R600a в уреда.
- Хладилен агент, който изтича от тръбите, би могъл да се запали или да предизвика експлозия.
- Количеството хладилен агент за вашия конкретен уред е посочено на идентификационната табела в уреда.

## Монтиране

- Този уред трябва да се транспортира само от двама или повече души, държащи здраво уреда.
- Поставете уреда върху стабилен и равен под.
- Не монтирайте уреда на влажно и прашно място. Не монтирайте или съхранявайте уреда на открито място или на място, което е

изложено на атмосферни условия като директна слънчева светлина, вятър, дъжд или температури под нулата.

- Не поставяйте уреда на пряка слънчева светлина и не го излагайте на топлина от нагревателни уреди, като печки или отоплителни тела.
- Внимавайте да не излагате задната част на уреда при монтаж.
- Поставете уреда на място, където щепселът на уреда да може лесно да се изважда от контакта.
- Внимавайте вратата на уреда да не падне по време на сглобяване или разглобяване.
- Внимавайте да не пробие, смачкате или повредите кабела при сглобяване или разглобяване на вратата на уреда.
- Внимавайте да не извъртате захранващия щепсел нагоре и да не оставяте уреда да лежи върху него.
- Не свързвайте адаптер или други приспособления към контакта.
- Не променяйте и не удължавайте електрическия кабел.
- Уверете се, че контактът е правилно заземен и че заземяващият щифт върху електрическия кабел не е повреден или изваден от щепсела. За повече информация относно заземяването, попитайте в центъра за информация за клиенти на LG Electronics.
- Този уред е оборудван със захранващ кабел с проводник за заземяване на оборудването и със заземяващ щепсел. Щепселът трябва да бъде включен в подходящ контакт, който е монтиран и заземен в съответствие с всички местни кодекси и наредби.
- Никога не включвайте уред, който дава признаци на повреда. Ако имате съмнения, консултирайте се с вашия доставчик.
- Изхвърлете целия опаковъчен материал (като пластмасови чанти и стиропор) далече от деца. Опаковъчните материали могат да причинят задушаване.
- Не включвайте уреда в многоходов адаптер, който няма захранващ кабел (вграден).
- Уредът трябва да се свърже към самостоятелна електрическа линия с отделен предпазител.



- Не използвайте разклонител, който не е правилно заземен (преносим). В случай че използвате правилно заземен разклонител (преносим), използвайте разклонителя с допустимото токово натоварване на охранващия кабел или по-високо и го използвайте само за уреда.

## Експлоатация

- Не използвайте уреда за каквито и да е цели (съхранение на медицински или експериментални материали или за пренос), различни от тези за съхранение на храни в домакинството.
- Ако в електрическите части на уреда проникне вода, разкачете щепсела и се свържете с център за информация за клиенти на LG Electronics.
- Изваждайте щепсела при силна гръмотевична буря, при светкавици или когато уредът не е в употреба за дълго време.
- Не пипайте щепсела или средствата за управление на уреда с мокри ръце.
- Не огъвайте прекалено много охранващия кабел и не поставяйте тежки предмети върху него.
- Незабавно извадете щепсела от контакта и се свържете с център за информация за клиенти на LG Electronics, ако установите необичаен шум, мирис или дим, идващи от уреда.
- Не поставяйте ръцете си или метални предмети в зоната, от която излиза студеният въздух, върху капака или решетката, излъчваща топлина в задната част.
- Не прилагайте прекомерна сила или натиск към задната стена на уреда.
- Внимавайте, ако наблизо има деца, когато отваряте или затваряте вратата на уреда. Вратата може да бутне децата и да причини нараняване. Не позволявайте на никого да се люлее на която и да е врата, тъй като това може да доведе до преобръщане на уреда и да причини сериозно нараняване.
- Внимавайте за опасността от затваряне на деца в уреда. Дете, затворено в уреда, може да се задуши.

- Не поставяйте в уреда животни, например домашни любимци.
- Не поставяйте тежки или чупливи предмети, съдове с течности, запалими вещества, лесно възпламеними предмети (напр. свещи, лампи и т.н.) или нагревателни уреди (печки, радиатори и т.н.) върху уреда.
- Не поставяйте друг електронен уред (като нагревател или мобилен телефон) в уреда.
- Ако е налице изтичане на газ (изобутан, пропан, природен газ и др.), не пипайте уреда, не включвайте веднага в захранването и незабавно проветрете мястото. Този уред използва охладителен газ (изобутан, R600a). Макар и да използва малко количество газ, той все пак е запалим. Изтичането на газ по време на транспортиране на уреда, при монтаж или при работа, може да причини пожар, експлозия или нараняване, ако се появят искри.
- Не използвайте и не съхранявайте запалителни или горивни субстанции (етер, бензол, алкохол, химикали, втечен въглеродороден газ, горивен спрей, инсектициди, ароматизатори за въздух, козметика и др.) в близост до уреда.
- Този уред включва заземяваща връзка за функционални цели.
- Свържете само с източник на питейна вода.
  - Ако се свързва с водопровод, свързвайте само с водопровод за питейна вода.
- Пълнете само с питейна вода.
  - Ако използвате ледогенератор или резервоар за вода с дозатор, внимавайте да ги пълните само с питейна вода.

### **Изхвърляне**

- Когато изхвърляте уреда, свалете гарнитурата на вратата, оставете рафтовете и кошниците на място и не позволявайте на децата да се доближават до уреда.

## ВНИМАНИЕ

### ВНИМАНИЕ

За намаляване на риска от незначително нараняване на лица, неправилна работа или повреда на продукта или материални щети спазвайте основните предпазни мерки, включително:

### Монтиране

- След разопаковането проверете уреда за повреди, които може да са възникнали по време на транспортирането.
- Изчакайте поне 3 до 4 часа, за да сте сигурни, че хладилната верига е напълно ефективна.
- Преместете внимателно уреда върху чувствителни подове, за да избегнете повреда на пода.

### Експлоатация

- Не докосвайте с мокри или влажни ръце замразена храна или металните части в отделението на фризера. Това може да доведе до замръзване.
- Не поставяйте стъклени съдове, бутилки или кенове (особено такива с газирани напитки) в камерата, на рафтове или в кофичката за лед, където ще бъдат изложени на температури под точката на замръзване.
- Закаленото стъкло в предната част на вратата на уреда или на рафтовете може да се повреди при удар. Не го пипайте с ръце, ако се счупи.
- Не се облягайте на вратите на уреда, на мястото за съхранение или на даден рафт и не се катерете върху тях.
- Не съхранявайте прекалено голямо количество бутилки с вода или съдове за гарнитура в кошниците на вратата.
- Не отваряйте и не затваряйте вратата на уреда с прекомерна сила.

- Ако пантата на вратата на уреда е повредена или работи неправилно, прекратете употребата и се свържете с упълномощен сервизен център.
- Не позволявайте на животни да дъвчат храняващия кабел или маркуча за водата.
- Никога не яжте замразени храни веднага след като са били извадени от фризера.
- Внимавайте да не притиснете ръка или крак при отваряне или затваряне на вратата или Врата във врата на уреда.

### **Поддръжка**

- Този уред е оборудван отвътре с LED светлина, която не изисква поддръжка. Не сваляйте капака или LED лампата при опит за поправка или смяна. Свържете се с информационен център за клиенти на LG Electronics.
- Не почиствайте стъклените рафтове или покрития с топла вода, ако са студени. Те могат да се счупят, ако се излагат на резки температурни промени.
- Не поставяйте рафтовете обърнати. Така могат да паднат.
- За да премахнете замразяванията от уреда, свържете се с центъра за информация за клиенти на LG Electronics.
- Изхвърлете леда от кофичката за лед във фризера при продължително спиране на електрозахранването.

# МОНТИРАНЕ

## Преди монтиране

### Размери и отстояния

Твърде малкото разстояние до съседни предмети може да доведе до намаляване на замразителната способност и увеличени разходи за електроенергия. Оставете повече от 50 мм разстояние между гърба на уреда и стената, когато инсталирате уреда.

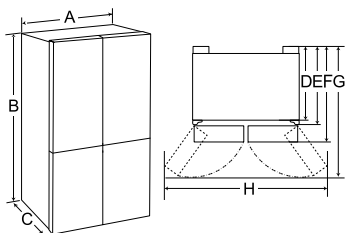

-	Размер (мм)		
	Тип 1	Тип 2	Тип 3
A	914	914	914
B	1 792	1 792	1 792
C	918	729	733
D	808	619	623
E	873	684	688
F	918	729	733
G	1 293	1 104	1 108
H	1 667	1 667	1 667

### ЗАБЕЛЕЖКА

- Можете да определите какъв е типът уред, като погледнете етикета вътре в уреда.

## Околна температура

- Уредът е предназначен за работа в ограничен температурен диапазон в зависимост от климатичната зона.
- Температурата в уреда може да бъде повлияна от местоположението му, околната температура, честотата на отваряне на вратата и т.н.
- Климатичният клас може да се види на етикета с данни.

Климатичен клас	Диапазон на околната температура в °C
SN (Разширен умерен)	+10 - +32
N (Умерен)	+16 - +32
ST (Субтропичен)	+16 - +38 / +18 - +38**
T (Тропичен)	+10 - +43* / +16 - +43 / +18 - +43**

\* Австралия, Индия, Кения

\*\* Аржентина

### ЗАБЕЛЕЖКА

- Уредите с категория от SN до T са предназначени за използване при температура на околната среда от 10°C до 43°C.

## Акcesoари

\*1 Тази характеристика е налична само в някои модели.

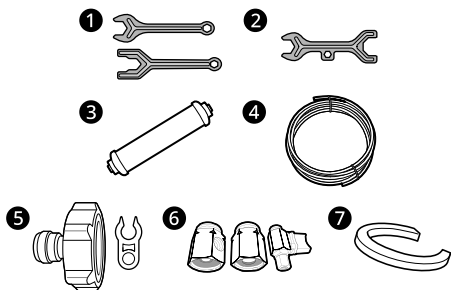

- 1 Гаечен ключ А\*1
- 2 Гаечен ключ В\*1
- 3 Воден филтър\*1
- 4 Тръба за вода\*1
- 5 Тръбен конектор и скоба\*1
- 6 Тръбен конектор и клапан\*1
- 7 С-образен стягащ пръстен (пружинен пръстен)\*1

## Сваляне на вратите на хладилника и фризера

Ако вашата входна врата е твърде тясна и уредът не може да премине през нея, свалете вратите на уреда и прекарайте уреда странично.

### ⚠ ПРЕДУПРЕЖДЕНИЕ

- Разкачете електрическия кабел, бушона или прекъсвача на веригата, преди да свалите врата или да почистите уреда. Неспазването на тези инструкции може да доведе до смърт, пожар или електрически удар.

## Сваляне на капака на пантата

Отстранете винтовете от капака на пантата в горната част на уреда. Повдигнете куката (не се вижда), разположена в долната част на предната страна на капака, с плоска отвертка.

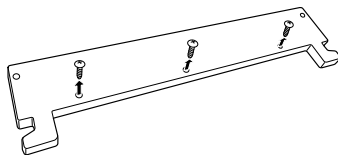

## Изваждане на лявата врата на хладилника

- 1 Водопроводът е свързан с горната дясна задна част на уреда. Хванете съединението на водопровода и леко избутайте муфата 1, за да откочите водопровода, след което развийте пластмасовия капак на тръбата за лесно отстраняване на тръбата. Когато монтирате отново вратата, се уверете, че хранящият тръбопровод е здраво натиснат докрай, така че на тръбата да се вижда само една черна линия. Неспазването на това може да причини сериозно изтичане на вода.

- Връзките може да са различни при различните модели.
- Тип А\*1

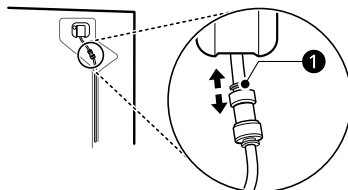

- Тип В\*1

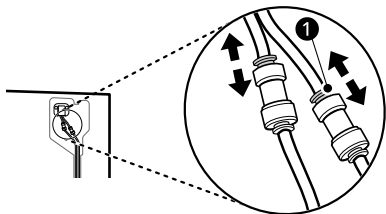

\*1 Тази характеристика е налична само в някои модели.

горната панта **10**, така че да се освободи от палеца на лоста на пантата **11**.

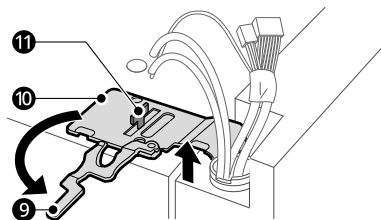

### ⚠ ВНИМАНИЕ

- Когато освобождавате пантата от палеца, внимавайте вратата да не падне напред.

### ЗАБЕЛЕЖКА

- Демонтаж/монтаж на водопроводите

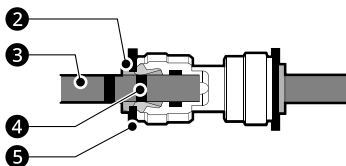

**2** Муфа **3** Тръба **4** Линия на вмъкване **5** Скоба

- 4** Повдигнете вратата от оста на средната панта и я отстранете.

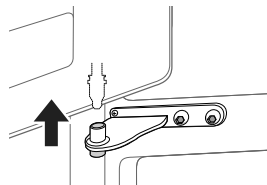

- 2** Издърпайте водопроводите **6**. Разкачете всички кабелни връзки **7**. Отвинтете заземяващия проводник **8**.

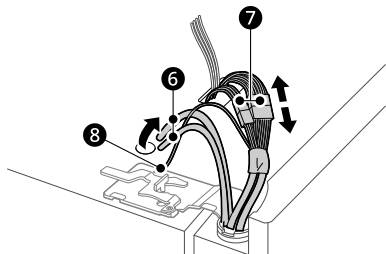

### ⚠ ВНИМАНИЕ

- Поставете вратата с вътрешната ѝ част нагоре върху недраскаща повърхност.

### ЗАБЕЛЕЖКА

- Броят на водопроводите може да варира в зависимост от модела.

- 3** Завъртете лостчето на пантата **9** обратно на часовниковата стрелка. Повдигнете

## Изваждане на дясната врата на хладилника

- 1 Изключете всички кабелни връзки ❶.
- Развийте заземяващия проводник ❷.

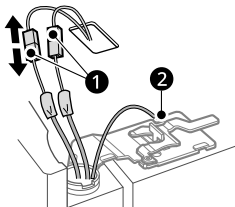

### ЗАБЕЛЕЖКА

- Броят на кабелните връзки може да варира в зависимост от модела.
- Заземяващият проводник е наличен само в някои модели.

- 2 Завъртете лостчето на пантата ❸ по часовниковата стрелка. Повдигнете горната панта ❹, така че да се освободи от палеца на лоста на пантата ❺.

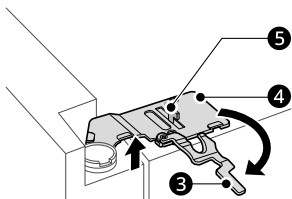

### ⚠ ВНИМАНИЕ

- Когато освобождавате пантата от палеца на лоста на пантата, внимавайте вратата да не падне напред. Препоръчително е двама или повече души да извършват свалянето на вратата и обратното ѝ поставяне.

- 3 Повдигнете дясната вратата на хладилника, докато не се освободи от средната планка на пантата.

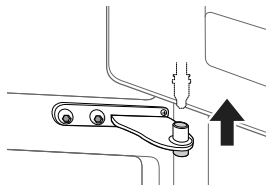

### ⚠ ВНИМАНИЕ

- Поставете вратата на недраскаща повърхност с вътрешната ѝ част нагоре.

## Изваждане на вратата на камерата

- 1 Отвийте двата болта на пантата.

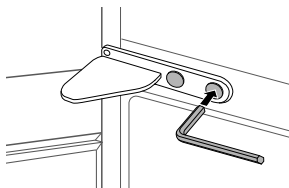

- 2 Завъртете пантата, за да повдигнете петата и вратата да може да се вдигне. Повдигнете вратата от оста на долната панта и я отстранете.

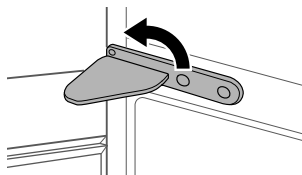



- 3 Отстранете вратата, като я повдигнете от оста на долната панта.

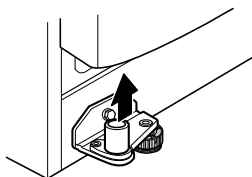

- Ако краят на тръбата за вода е повреден, той трябва да се подреже, за да се гарантира, че няма да протече след повторното поставяне.

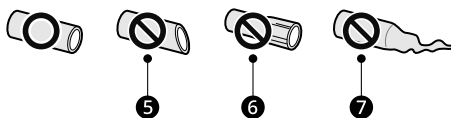

5 Не е изправен 6 Повреден 7 Разтеглен

## Поставяне на вратата на хладилника и фризера

Монтирайте вратите в обратна на свалянето последователност, след като уредът е преминал през всички врати.

### ⚠ ВНИМАНИЕ

- Монтирайте първо дясната врата на хладилника.

### ЗАБЕЛЕЖКА

- Демонтаж/монтаж на водопроводите.

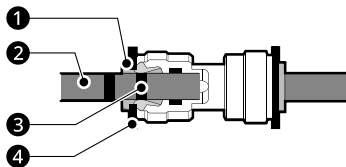

1 Муфа 2 Тръба 3 Линия на вмъкване 4 Скоба

- Леко пхнете тръбата, докато остане видима само една от линиите. Дръпнете тръбата, за да се уверите, че е здраво закрепена.

<p><b>Правилно</b></p>	
<p><b>Неправилно</b></p>	

## Свързване на водната линия

Тази характеристика е налична само в някои модели.

### Изисквания за захранването с вода

Свържете уреда с подаване на студена вода с максимално входно налягане на водата не повече от 1,0 МРа. За оптимална работа на дозатора за вода се препоръчва налягане на водата между 138 кРа и 827 кРа. Ако хладилникът е поставен в зона с ниско налягане на водата (под 138 кРа), можете да инсталирате подкачваща помпа, за да компенсирате ниското налягане.

Ако система за филтриране на вода с обратна осмоза е свързана с тръбата за студена вода, налягането на водата на системата за обратна осмоза трябва да е минимум 138 кРа.

### ⚠ ПРЕДУПРЕЖДЕНИЕ

- Изключете уреда от контакта преди извършване на каквато и да е дейност по свързване на линията за водата. Неспазването на това изискване може да причини електрически удар.
- Свързвайте линията за водата само към тръбата за студена вода. Неспазването на това изискване може да причини повреда на филтъра за водата. Наличието на воден чук (удряне на вода в тръбите) в домашната канализация може да причини повреда на части на уреда и да доведе до теч или наводнение.
- Свържете само с източник на питейна вода.

## ⚠ ПРЕДУПРЕЖДЕНИЕ

- Свързването на линията за вода трябва да става само от квалифициран водопроводчик и в съответствие с местното законодателство и разпоредбите, уреждащи качеството на водата.

## ЗАБЕЛЕЖКА

- Инсталирането на линията за водата не е обхванато от гаранцията на уреда.

## Свързване на уреда с вода

- 1 Развийте металната резбована преходна муфа в задната част на уреда и я поставете върху единия край на тръбата за вода.

- 2 Плътно притиснете тръбата за вода във входния клапан за водата и затегнете гайката на преходната муфа.

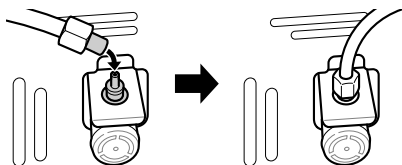

## Свързване към водопровода

Тази характеристика е налична само в някои модели.

- 1 Натиснете тръбата за вода в отвора на доставения с аксесоарите конектор за водопровода. Тръбата трябва да се държи

здраво, докато конекторът се натиска в тръбата.

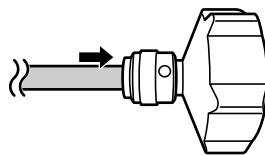

- 2 Уверете се, че гумената шайба е монтирана към конектора за водопровода, преди да го завиеете към крана за вода.

- Може да се наложи да закупите отделен конектор или адаптер, ако вашият кран не съвпада с размера на резбата на предоставения конектор.

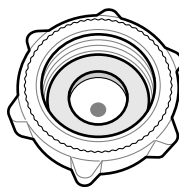

## ЗАБЕЛЕЖКА

### Само за Германия

- Свързвайте уреда си само с кран за вода с предпазно устройство (съгласно EN 1717), за да избегнете замърсяването на питейната вода поради обратен поток на водата.
- За да сте сигурни, помолете лицето, което отговаря за монтирането. В случай че кранът за вода е без клапан за предотвратяване на обратния поток (съгласно EN 1717), трябва да използвате допълнителен клапан за предотвратяване на обратния поток, съобразен с германската наредба относно питейната вода между крана за вода и маркуча за подаване на вода.

## Проверка на свързването за вода

- 1 Пуснете водата и включете уреда.  
Внимателно проверете всички фитинги за възможни течове поради лошо поставени маркучи.
- 2 Натиснете и задръжте бутона **Water Filter** за три секунди. Новият воден филтър е активиран.
- 3 Поставете чаша под диспенсера за вода, за да се уверите, че водата протича през уреда.
- 4 Проверете още веднъж свързващата тръба и съединенията за течове.

## Нивелиране и изравняване на вратата

### Преди започване

Когато вратите на уреда изглеждат неравни, следвайте инструкциите по-долу, за да ги подравните.

### ЗАБЕЛЕЖКА

- Гаечният ключ може да се различава в зависимост от модела. Ще ви бъде осигурен или гаечен ключ тип А, или тип В.

- Гаечен ключ тип А

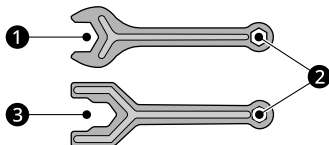

- Гаечен ключ тип В

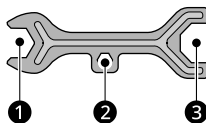

## Нивелация на уреда

Уредът разполага с два предни крака за нивелиране. Регулирайте краката, за да промените наклона отпред назад или настрани. Ако уредът изглежда нестабилен или вратите не се затварят лесно, регулирайте наклона на уреда, като използвате указанията по-долу.

Съвсем нормално е уредът да е наклонен назад, дори когато предните крака са завъртени докрай.

Използвайте гаечния ключ 1, за да регулирате височината, като завъртите крака за нивелиране вляво, за да повдигнете, или вдясно, за да спуснете.

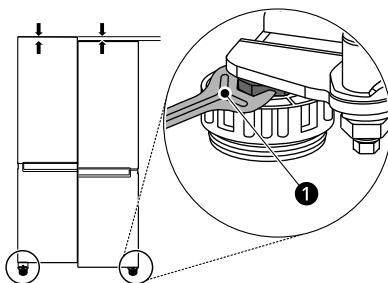

## Изравняване на вратата на фризера

Ако вратата на уреда не е подравнена, регулирайте разликата във височината на вратата на уреда.

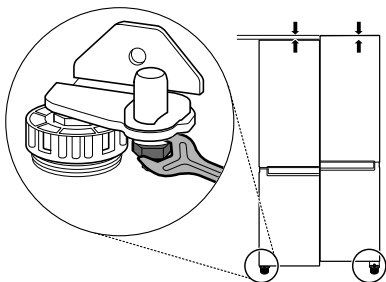

- 1** Отворете вратата и използвайте гаечния ключ **1**, за да разхлабите задържащата гайка, като я завъртите наляво.

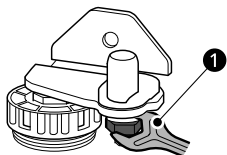

- 2** Използвайте гаечния ключ **2**, за да регулирате височината, като завъртите щифта за регулиране на пантата наляво или надясно.

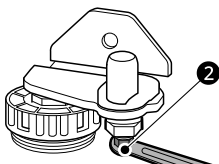

### ⚠ ВНИМАНИЕ

- Не коригирайте височината на вратата на уреда повече от 3 мм.

- 3** Използвайте гаечния ключ **1**, за да затегнете задържащата гайка, като я завъртите надясно.

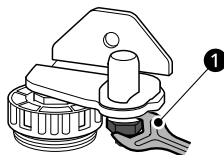

### ЗАБЕЛЕЖКА

- Изравняването на вратите може да не е възможно, ако подът не е нивелиран или е със слаба или лоша конструкция.
- Хладилникът е тежък и следва да бъде монтиран върху твърда, равна и стабилна повърхност.
- Някои подови настилки от дървен материал могат да причинят трудности при изравняването, ако се огъват прекомерно.

## Изравняване на лявата врата на хладилника

### Уред тип А

Отворете вратата на хладилника и използвайте гаечния ключ **3**, за да завъртите болта на пантата на вратата.

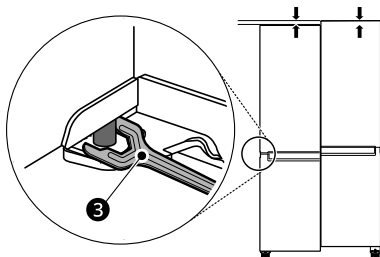

### Уред тип Б

С-образният стягащ пръстен (пружинен пръстен) може да се различава в зависимост от модела.

- С-образен стягащ пръстен тип А



Ако вратата е твърде ниско, повдигнете лявата врата и с помощта на клещи с дълги челюсти поставете зегерки, докато двете врати се изравнят.

- С-образен стягащ пръстен тип Б



Ако вратата е твърде ниска, повдигнете лявата врата нагоре и поставете само един С-образен стягащ пръстен с подходяща дебелина.

- Ако на средната панта вече е поставен С-образен стягащ пръстен, извадете го, преди да поставите нов С-образен стягащ пръстен.

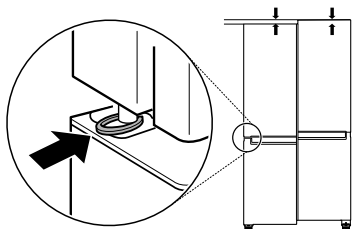

## ⚠ ВНИМАНИЕ

- Вратата е тежка. За да се избегне нараняване, използвайте двама или повече души, за да повдигнете и подравните вратата на хладилника.
- Малките части представляват опасност от поглъщане за малки деца. Съхранявайте С-образните стягащи пръстени далеч от деца.

## Изравняване на дясната врата на хладилника

Регулирайте първо лявата врата на хладилника.

С-образният стягащ пръстен (пружинен пръстен) може да се различава в зависимост от модела.

- Тип А



Ако вратата е твърде ниско, повдигнете дясната врата и с помощта на клещи с дълги челюсти поставете зегерки, докато двете врати се изравнят.

- Тип В



Ако вратата е твърде ниска, повдигнете дясната врата нагоре и поставете само един С-образен стягащ пръстен с подходяща дебелина.

- Ако на средната панта вече е поставен С-образен стягащ пръстен, извадете го, преди да поставите нов С-образен стягащ пръстен.

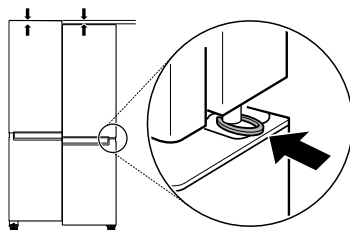

## ⚠ ВНИМАНИЕ

- Вратата е тежка. За да се избегне нараняване, използвайте двама или повече души, за да повдигнете и подравните вратата на хладилника.
- Малките части представляват опасност от поглъщане за малки деца. Съхранявайте С-образните стягащи пръстени далеч от деца.

## Включване в електрозахранването

### Свързване на уреда

За да включите уреда, включете щепсела в контакта. Не включвайте заедно с други уреди в същия контакт.

### ЗАБЕЛЕЖКА

- След свързването на захранващия кабел (чрез щепсела му) към контакта, изчакайте 3 – 4 часа, преди да сложите храна в уреда. Ако сложите храна преди уредът да се е охладил напълно, храната може да се развали.
- За да изключите уреда, извадете щепсела от контакта.

## Преместване на уреда на друго място

### Преместване на уреда

- 1 Извадете всичката храна от уреда.
- 2 Фиксирайте щепсела за захранване.
  - Модели с кука за щепсел за захранване  
Изтеглете щепсела от контакта, вкарайте го и го фиксирайте в кука на щепсела в задната част или отгоре на уреда.
  - Модели без кука за щепсел за захранване  
Издърпайте щепсела и фиксирайте захранващия кабел с тиксо към страната на уреда, където се намира контакта на мястото на монтажа.
- 3 Закрепете частите като рафтове и дръжката на вратата с тиксо, за да предотвратите изпадането им, докато местите уреда.

- 4 Преместете внимателно уреда с повече от двама души. Когато превозвате уреда на дълго разстояние, дръжте го в изправено положение.

### ⚠ ВНИМАНИЕ

- Преместете внимателно уреда върху чувствителни подове, за да избегнете повреда на пода.
  - Използвайте картон, подова постелка или килим, за да предотвратите драскотини по пода, когато монтирате или премествате уреда.
  - Не движете уреда на зигзаг.

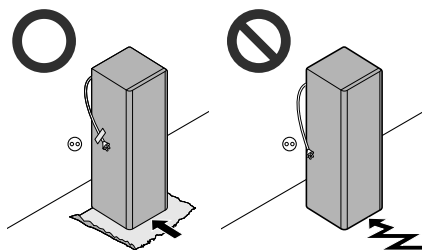

- 5 След като монтирате уреда, свържете щепсела на захранващия кабел към контакт на електрическата мрежа и го включете.

# ЕКСПЛОАТАЦИЯ

## Преди употреба

### Бележки по експлоатацията

- Потребителите следва да имат предвид, че може да се образува скреж, ако вратата не се затвори напълно или ако влагата е висока през лятото.
- Уверете се, че има достатъчно място между съхраняваната върху рафта храна и кошницата на вратата, за да може вратата да се затваря напълно.
- Държането на вратата отворена за дълго време може да доведе до значително увеличение на температурата на уреда.
- Ако хладилният уред бъде оставен отворен за дълго време, трябва да го изключите, размразите, почистите, изсушите и да оставите вратата отворена, за да предотвратите образуването на плесен в уреда.
- Имайте предвид, че повишаването на температурата след размразяване има допустим диапазон в спецификациите на уреда. Ако желаете да намалите влиянието, което това повишаване на температурата може да има върху съхранението на храна, затворете херметично или увийте съхраняваната храна в няколко слоя.

## Аларма за отворена врата

Тази характеристика е налична само в някои модели.

Алармата прозвучава, ако вратата е оставена отворена или не е напълно затворена.

### ЗАБЕЛЕЖКА

- Свържете се с център за информация за клиенти на LG Electronics, ако алармата не спира след затваряне на всички врати.

## Откриване на повреда

Уредът може сам да открива проблеми по време на експлоатация.

### ЗАБЕЛЕЖКА

- Ако бъде открит проблем, уредът няма да работи и ще се показва код за грешка дори при натискане на някой от бутоните.
- Ако на дисплея се покаже код за грешка, не изключвайте захранването. Незабавно се свържете с центъра за информация за клиенти на LG Electronics и съобщете кода на грешката. Ако изключите електрозахранването, за техника по ремонтите от нашия информационен център може да е трудно да открие проблема.

## Предложение за спестяване на енергия

- За най-ефективно използване на енергията, дръжте всички вътрешни части (напр. кошници на вратата, чекмеджета и рафтове) на оригиналното им местоположение. Промяната на техните позиции може да доведе до по-малко ефикасно потребление на енергия или ефективност.
- Уверете се, че има достатъчно място между съхраняваните храни. Това позволява равномерна циркулация на студения въздух и намалява сметките за електричество.
- Прибирайте гореща храна само след като се е охладила, за да избегнете образуването на капчици или скреж.
- Когато съхранявате храна във фризера, настройте температурата на фризера на по-ниски стойности от температурата, посочена върху храната.
- Не настройвайте температурата на уреда на по-ниска от необходимото.
- Не слагайте храна близо до сензора за температурата на хладилника. Оставете разстояние от поне 3 cm от сензора.

### Ефективно съхраняване на храна

- Храната може да замръзне или да се развали, ако се съхранява при грешната температура. Настройте хладилника на правилната температура за храната, която се съхранява.
- Съхранявайте дълбоко замразената или охладената храна в затворени съдове.
- Проверявайте срока на годност и етикета (инструкциите за съхранение), преди да поставите храна за съхранение в уреда.
- Не съхранявайте храна за дълго време, ако същата се разваля лесно при ниска температура.
- Не поставяйте замарзявана храна в директен контакт с вече замразена храна. Може да се наложи да намалите количеството за замразяване, ако се очаква замразяване всеки ден.
- Поставяйте охладени или дълбоко замразени храни в хладилника или фризера незабавно след закупуването им.
- Съхранявайте сурово месо и риба в подходящите контейнери на хладилника, така че да не са в контакт с друга храна или да капят върху нея.
- Охладени и други храни могат да се съхраняват върху чекмеджето за зеленчуци.
- Избягвайте повторното замразяване на храна, която е била напълно размразена. Повторното замразяване на храна, която е била напълно размразена, ще намали вкусовете и хранителните ѝ качества.
- Не препълвайте уреда. Студеният въздух не може да циркулира правилно, ако уредът е препълнен.
- Охладете топлата храна, преди да я поставите във фризера. Ако в уреда се постави прекалено много топла храна, вътрешната му температура може да се увеличи и това да се отрази отрицателно върху останалата храна в него.
- Ако настроите твърде ниска температура, храната може да замръзне. Не настройвайте температура, по-ниска от необходимата за правилно съхраняване на храните.

- Ако в уреда има отделения за силно охлаждане, не съхранявайте в тях зеленчуци или плодове с високо съдържание на влага, тъй като могат да замръзнат от по-ниските температури.
- В случай на спиране на тока се обадете на електрическата компания и попитайте колко време ще продължи липсата на електрозахранване.
  - Избягвайте да отваряте вратите, докато захранването е изключено.
  - Когато електрозахранването се възстанови, проверете състоянието на храните.

### Максимален замразителен капацитет

- За максимален замразителен капацитет задайте температурата на фризера на най-студената температура.
- Функцията **Express Freeze** ще настрои фризера на максималния му замразителен капацитет. Това обикновено продължава до 24 часа и автоматично се изключва.
- **Express Freeze** трябва да е включено в продължение на 7 часа преди да се поставят пресни продукти във фризерното отделение.
- За да замразите бързо хранителни продукти, съхранявайте храната върху най-горните поставки. Хранителните продукти ще замръзнат най-бързо върху поставките на фризера.
- За получаване на по-добра циркулация вкарайте всички вътрешни части като кошници, чекмеджета и рафтове.

### Замразяване на максимално количество храни

Ако трябва да се съхраняват големи количества храна, всички чекмеджета на камерата освен долното трябва да се извадят от уреда и храната да бъде подредена директно в отделението на фризера.



---

## **⚠ ВНИМАНИЕ**

- За да извадите чекмеджетата, първо извадете храната от чекмеджетата и после ги издърпайте внимателно. Неспазването на това указание може да доведе до нараняване или повреда на чекмеджетата.
- 

## **ЗАБЕЛЕЖКА**

- Формата на всяко чекмедже може да е различна, поставете ги в правилната позиция.
- 

## **Отделение с две звезди**

- Кошницата или чекмеджето на отделението с две звезди (\*\*) могат да се използват за съхранение на лед и храна от  $-12\text{ }^{\circ}\text{C}$  до  $-18\text{ }^{\circ}\text{C}$  за кратки периоди от време.
- Отделенията за замразени храни с две звезди са подходящи за съхранение на предварително замразени храни, съхранение или приготвяне на сладолед и приготвяне на кубчета лед.
- Отделенията за замразени храни с две звезди не са подходящи за замразяване на свежа храна.

## Характеристики на изделието

Външният вид или компонентите на уреда може да се различават според модела.

### Външна част

\*1 Тази характеристика е налична само в някои модели.

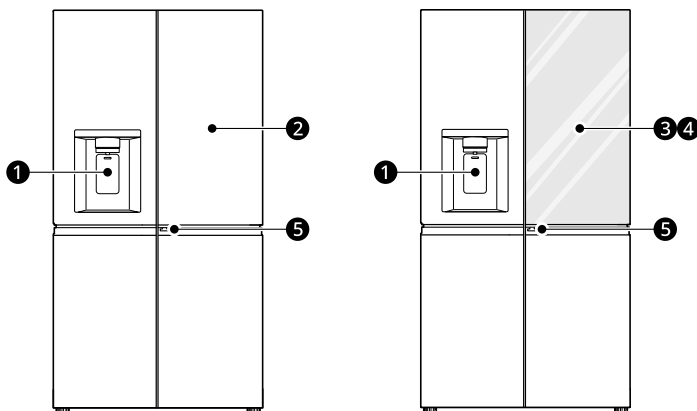

#### 1 Диспенсер за филтрирана вода и лед

Осигурява пречистена вода и лед.

#### 2 Door in Door<sup>\*1</sup>

Вратата във вратата представлява система от две насложени една върху друга врати. Тази система позволява отваряне отделно на малка вратичка в главната врата или цялостно отваряне на главната врата.

Можете удобно да намерите и да получите достъп до любимите си бързи храни или хранителни продукти.

#### 3 InstaView Door in Door<sup>\*1</sup>

Отделението InstaView „Врата във врата“ осигурява лесен достъп до често използвани хранителни продукти.

#### 4 InstaView<sup>\*1</sup>

Почукайте двукратно върху стъклото, за да включите или изключите LED светлината в **InstaView**.

#### 5 Лост на вратата във вратата<sup>\*1</sup>

Отворя "Врата във вратата".

## Вътрешна част (две звезди \*\*)

\*1 Тази характеристика е налична само в някои модели.

Модел със стандартна врата:

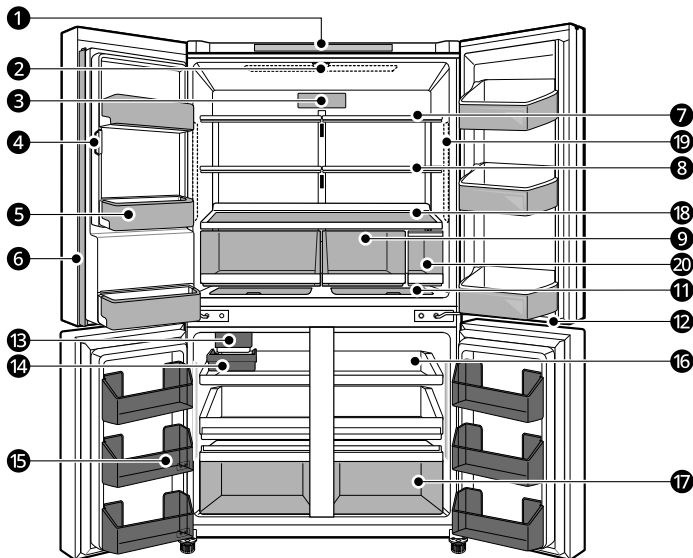

Модел „Врата във вратата“:

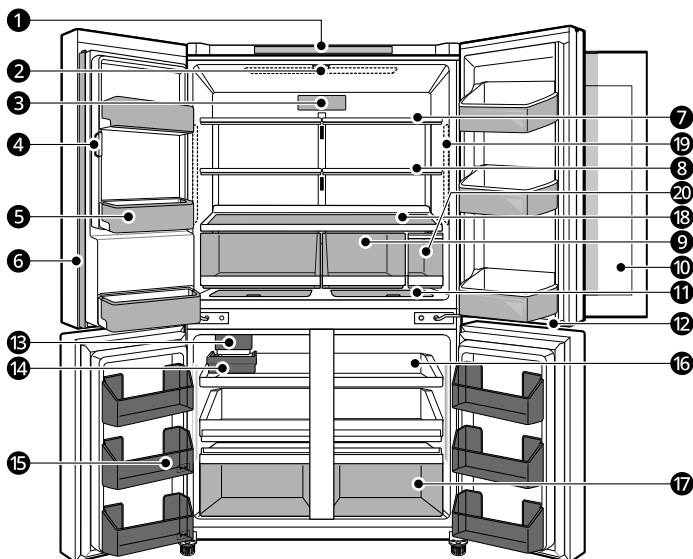

## Модел InstaView „Врата във врата“:

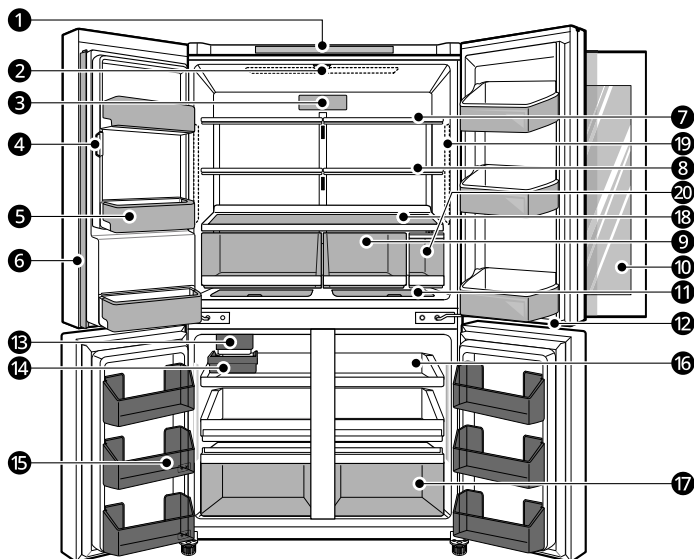
**1 Контролен панел**

Настройва температурата на хладилника и на фризера.

**2 LED индикатор\*<sup>1</sup>**

LED лампите в хладилника светват, когато отворите вратата.

**3 Филтър на Въздуха\*<sup>1</sup>**

Намалява миризмите в хладилното отделение.

**4 Ледогенератор във вратата (хладилник)**

Това е мястото, където автоматично се прави и съхранява лед.

**5 Кошница на вратата на хладилника**

За съхранение на малки пакетчета с охладена храна, напитки и съдове със сосове.

**6 Шпросна**

Блокира изтичането на студен въздух от хладилника.

**▲ ВНИМАНИЕ**

- За да намалите риска от одраскване на вратата или счупване на централната шпросна, винаги внимавайте шпросната на вратата на хладилника да е сгъната.

**7 Рафт на хладилника**

За съхранение на охладени и пресни храни.

За съхранение на храните с по-високо съдържание на влага в предната част на рафта.

Височината на рафта може да бъде регулирана чрез вмъкването на рафта в други жлебове на различна височина.

**8 Сгъваем рафт**<sup>\*1</sup>

Може да се регулира според индивидуалните нужди за съхранение.

**9 Чекмедже на хладилника**

Запазва плодовете и зеленчуците свежи.

**10 Door in Door отделение**<sup>\*1</sup>

Удобно място за съхранение на често използвани продукти, които изискват лесен достъп.

**11 Допълнително пространство**<sup>\*1</sup>

За съхраняване на дребни хранителни продукти, като например сирене и шунка.

**12 LED индикатор**<sup>\*1</sup>

LED лампата в долната част на вратата на хладилника светва, когато отворите вратата на фризера.

**13 Генератор за приготвяне на лед (фризер)**<sup>\*1</sup>

Това е мястото, където **Craft Ice** се произвежда автоматично.

**14 Кошница за лед**<sup>\*1</sup>

Съхранява лед от ледогенератора на фризера.

**15 Кош на вратата на фризера**

За съхранение на малки опаковани замразени храни. Не съхранявайте сладолед или храна за по-дълго време.

**ЗАБЕЛЕЖКА**

- Броят кошници на вратата на фризера с отделение с две звезди може да варира в зависимост от закупения модел.

**16 Тава на фризера**

За съхранение на малки опаковани замразени храни или често използвани храни. Плъзгащите се таблички позволяват лесен достъп и удобство при употреба.

**17 Чекмедже на камерата**

За съхранение на замразена храна за по-дълго време.

**ЗАБЕЛЕЖКА**

- Броят на чекмеджетата на фризера с две звезди може да варира в зависимост от закупения модел.

**18 Долен рафт**

За да съхранявате контейнер за храна, по-голям от 1 кг, поставете го на долния рафт.

**19 LED индикатор**<sup>\*1</sup>

LED лампите в хладилника светват, когато отворите вратата.

**20 Резервоар за вода**<sup>\*1</sup>

Съхранява вода, която се подава към дозатора. Изисква ръчно пълнене.

## Контролен панел

Действителният контролен панел може да се различава според модела.

### Контролен панел и функции

\*1 Тази характеристика е налична само в някои модели.

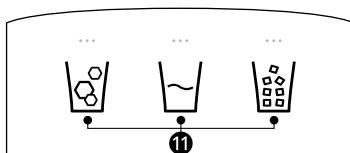
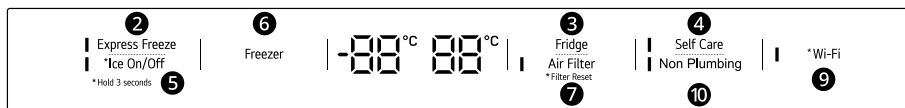
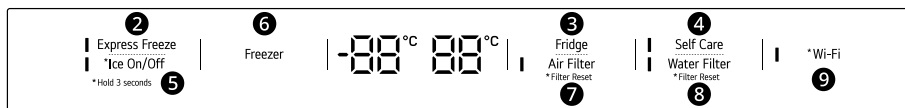
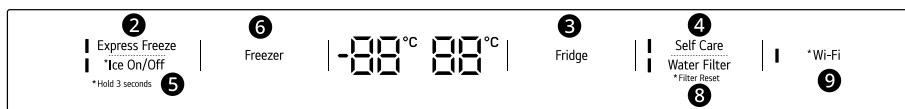
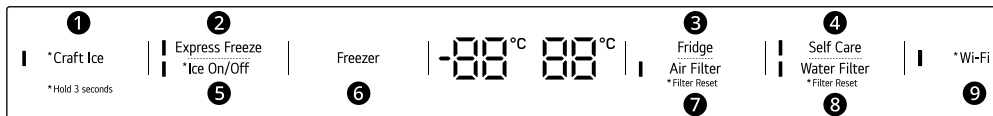

#### 1 Craft Ice\*1

След като натиснете и задържите бутона **Craft Ice** за три секунди, натиснете бутона многократно, за да зададете **6 ICE**, **3 ICE** или **OFF**.

### ЗАБЕЛЕЖКА

- За повече лед изберете режима **6 ICE**. За по-чист лед изберете режима **3 ICE**.
- За да промените режима за приготвяне на лед (Craft Ice):
  - 1) Натиснете и задържете бутона **Craft Ice** за три секунди и се появява текущият режим.
  - 2) Натиснете бутона **Craft Ice** неколкратно, за да изберете желанния режим за приготвяне на лед.
  - 3) След 5 секунди бездействие последният зададен режим ще бъде запазен и дисплеят ще се върне към нормалното.

## 2 Express Freeze

Тази функция може бързо да генерира голямо количество лед или да замрази храна.

- Всеки път, когато натиснете бутона, тази функция се включва или изключва.
- Тази функция автоматично се прекратява след като измине определен период от време.

## 3 Fridge

Натиснете този бутон няколко пъти, за да изберете желаната температура между 1 °C и 7 °C.

- Температурата на хладилника по подразбиране е 3 °C.

## ЗАБЕЛЕЖКА

- Реалната вътрешна температура варира в зависимост от състоянието на храната, тъй като посочената температура за задаване е целевата, а не действителната температура в уреда.

## 4 Self Care<sup>\*1</sup>

UV светлината се използва за поддържане на чистотата на изхода за вода. Функцията за UV почистване работи автоматично за 10 минути на всеки час или може да бъде активирана ръчно по всяко време.

Натиснете този бутон, за да я активирате ръчно.

## ЗАБЕЛЕЖКА

- Тази функция ще спира моментално всеки път, когато бъде натиснат бутонът **Water**, ако функционира, и ще възобнови функцията след 1 час.
- Тази функция се включва автоматично в продължение на 10 минути на всеки час, без да натискате бутона **Self Care**.
- **UVnano** е сложна дума, съставена от думите UV и нейната мерна единица – нанометър.

## 5 Ice On/Off

Натиснете и задръжте бутона **Ice On/Off** за три секунди, за да включите/изключите автоматичния ледогенератор.

## 6 Freezer

Натиснете този бутон няколко пъти, за да изберете желаната температура между -23 °C и -15 °C.

- Температурата на фризера по подразбиране е -18 °C.

## 7 Air Filter<sup>\*1</sup>

Тази функция намалява миризмите в хладилника. Ако индикаторът светне, сменете филтъра.

## 8 Water Filter<sup>\*1</sup>

Сменете водния филтър, когато индикаторът светне.

## 9 Wi-Fi

Този бутон позволява да се включи уредът към домашна Wi-Fi мрежа. Вижте „Умни функции“ (Smart Functions) за информация относно първоначалната настройка на приложението на **LG ThinQ**.

## 10 Non Plumbing<sup>\*1</sup>

Иконата „Без водопровод“ светва, когато резервоарът на диспенсера за водата е монтиран правилно.

### ⓘ Тип вода и лед\*<sup>1</sup>

Изберете желаня режим на диспенсера от бутоните на контролния му панел. Натиснете ключа на диспенсера с чаша или друг контейнер, за да се подадат кубчета лед, вода или натрошен лед.

### ЗАБЕЛЕЖКА

- Ако докоснете с пръст или друга открита част от тялото си контролния панел при почистване, функцията на съответния бутон може да се задейства.
  - За оптимално запазване на храната се препоръчва увеличаване или намаляване с 1°C спрямо температурата по подразбиране за всяко отделение.
  - Показаната температура е целевата температура, а не действителната температура на уреда. Действителната температура на уреда зависи от храната вътре в уреда.
  - Действителната температура в уреда зависи от следните фактори: стайна температура, количеството храна и честотата на отваряне на вратите, къде е уредът. Задайте температурите, като вземете предвид тези фактори.
- 

## Диспенсер за лед и вода

Тази характеристика е налична само в някои модели.

### Преди използване на диспенсера за лед и вода

### ▲ ВНИМАНИЕ

- Пазете децата далеч от диспенсера, за да не си играят с него или да не повредят контролните копчета.
  - Изхвърлете първите няколко партиди лед (около 20 кубчета и 7 чаши вода). Това е нужно и ако уредът не е бил използван дълго време.
  - Почистете системата за снабдяване с вода, ако не е използвана 48 часа. Промийте системата за снабдяване с вода, свързана с източника на водата, ако водата не е точена в продължение на 5 дни.
  - За да почистите системата за снабдяване с вода, промийте с вода в продължение на около 5 минути и изхвърлете първите няколко партиди лед.
  - При сипване на вода или лед не използвайте чаша от тънък кристал или от порцелан.
- 

### ЗАБЕЛЕЖКА

- Ако отворите вратата на хладилника, докато се подават вода, кубчета лед или натрошен лед, подаването ще бъде спряно временно. Когато затворите вратата, подаването ще продължи.
  - Ако отворът на чашата е малък, водата може да се разплиска от чашата или въобще да не я уцели.
  - Използвайте чаша с диаметър на отвора над 68 mm при подаване на вода, кубчета лед или натрошен лед.
  - Ако генераторът на лед подава по-малки кубчета лед или кубчетата се слепват едно към друго, количеството вода, което се подава към генератора на лед, може да е твърде малко поради недостатъчно вода в резервоара. Ако функцията за лед не се използва често или зададената температура на фризера е твърде висока, кубчетата също може да се слепват.
  - Нормално е след подмяна на водния филтър да се излива млечна/мътна вода. Този въздух във водата ще се изчисти след известно време и е безопасен за пиене.
-



## Използване на диспенсера за лед и вода

- 1** Натиснете бутона за избор на диспенсера **1**, след което светлинният индикатор над желаната от вас икона светва.

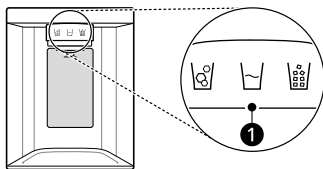

- 2** Натиснете ръчката на диспенсера **2** с чаша или друг съд, за да се подадат кубчета лед, вода или натрошен лед.

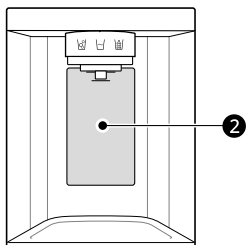

## Почистване на диспенсера

### Почистване на изхода за лед и вода

Забърсвайте често отвора за вода **1** или за лед **2** с чиста кърпа, тъй като може лесно да се замърси.

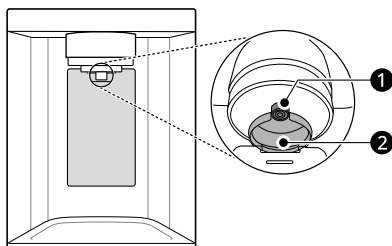

## ЗАБЕЛЕЖКА

- Към отвора може да прилепнат влакна от кърпата.

### Почистване на таблата на диспенсера

Забършете цялата площ с влажна кърпа. Табличката на диспенсера може лесно да се намокри поради разлята вода или разпилян лед.

Всички разлети течности в табличката на диспенсера трябва да бъдат почистени незабавно. Ако не направите това, табличката може да прелее и да повреди зоните наоколо.

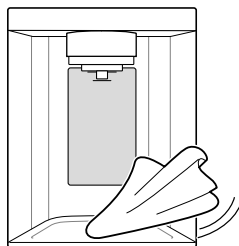

## Напълване на резервоара с вода

Тази характеристика е налична само в някои модели.

В резервоара за вода се съхранява водата, която ще бъде подадена или използвана от автоматичния ледогенератор за приготвяне на лед.

- 1** Извадете резервоара за вода, като го дърпате навън, докато държите дръжката.

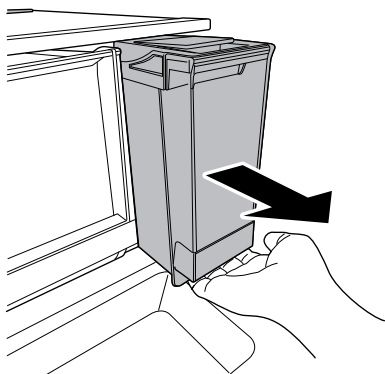

Поставете го отново на рафта на хладилника.

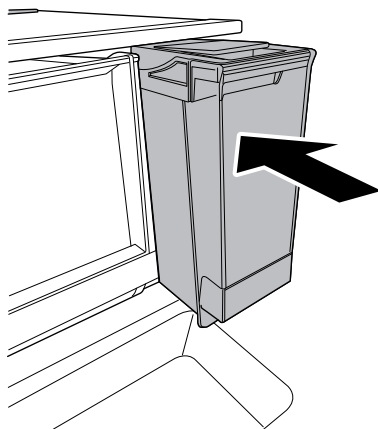

- 2** Отворете капака или капачката на резервоара за вода. Напълнете с филтрирана бутилирана или чиста филтрирана вода до ограничителната линия, която се вижда вътре в резервоара. (общ капацитет: 4 литра)

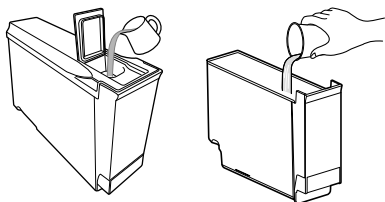

- 3** След като напълните с вода, затворете капака или капачката на резервоара.

### **⚠ ПРЕДУПРЕЖДЕНИЕ**

- Пълнете резервоара само с питейна вода.
- Не пълнете резервоара за водата с други напитки освен вода, като например кафе или сок.

### **⚠ ВНИМАНИЕ**

- Не забравяйте да почиствате резервоара за вода веднъж на всеки 1 – 2 седмици.
- Не оставяйте резервоара за вода немит за дълъг период от време.
- Не продължавайте да използвате резервоара, като го пълните отново с вода, без да го измиете.
- Не прилагайте прекомерна сила или въздействие, когато отстранявате или сглобявате резервоара за вода. Това може да причини повреда на уреда или нараняване.
- Не трябва да се допускат деца в близост до резервоара на диспенсера.

### **ЗАБЕЛЕЖКА**

- Преди да използвате резервоар за вода след инсталиране на уреда, трябва да го измиете, преди да го напълните с вода.

- Проверете дали резервоарът за вода е поставен правилно върху уреда. Ако не е глобен правилно, водата може да протече от резервоара в уреда.
- Ако количество вода в резервоара не е достатъчно, това може да се отрази на размера и количеството на кубчетата лед и да доведе до липса на лед.
- Ако в резервоара за вода няма вода, функциите му за студена вода и за дозиране не може да се използват. Проверете дали има вода в резервоара и го напълнете, ако няма.
- Изчакайте поне 15 секунди преди да отстраните резервоара за водата след като сте източили вода или лед от диспенсера.
- Звукът от резервоара с вода, когато диспенсерът и автоматичният ледогенератор се снабдяват с вода, е нормален. Не е признак за неизправност.

## Автоматичен генератор на лед

Тази характеристика е налична само в някои модели.

Тази функция може да варира в зависимост от закупения модел.

### Преди да използвате ледогенератора във вратата

- Ледогенераторът започва да произвежда лед нормално, след като са минали приблизително 48 часа от първоначалното инсталиране на уреда.
- Ако кофата за лед е напълнена докрай с лед, генерирането на лед ще спре.
- Звукът на падащ в кофичката лед е нещо нормално.
- Ако кубчета лед се съхраняват за дълъг период от време в кофичката за лед, те могат да се слепят едно към друго и да не може да се разделят лесно. В такъв случай изпразнете кофичката за лед и оставете да се образува пресен лед.

## ⚠ ВНИМАНИЕ

- Нормално е след подмяна на водния филтър да се излива млечна или мътна вода. Този въздух във водата ще се изчисти след известно време и е безопасен за пиене.
- Първите подадени порции лед и вода може да съдържат частици или миризма от водопровода или резервоара за вода.
- Ако подаваният лед е обезцветен, проверете резервоара за вода и подаването на вода за възможна причина. Ако проблемът продължи, свържете се с центъра за информация за клиенти на LG Electronics. Не използвайте леда или водата, докато проблемът не се отстрани.
- Не докосвайте отвора за лед или автоматичния генератор на лед с ръка или инструмент.
- Първо слагайте леда в дадена чаша, преди да я напълните с вода или други напитки. Ако се подава лед в чаша, която вече съдържа течност, ще се получи разплискване.
- Никога не използвайте прекалено тясна или дълбока чаша. В прохода за лед може да попадне лед и това да наруши работата на уреда.
- Дръжте чашата на подходящо разстояние от отвора за лед. Твърде близко поставената до отвора чаша може да не позволи подаването на лед.
- Изхвърлете леда от кофичката за лед, ако отивате на почивка или ако възникне продължително спиране на електрозахранването, тъй като водата от разтапящия се лед може да протече от диспенсера върху пода.
- Възможно най-близо до диспенсера трябва да се държи контейнер с много малък отвор, за да се избегне разливане.

### Ледогенератор във вратата

Автоматичният ледогенератор може да прави автоматично по 70 – 182 кубчета в рамките на 24 часа, ако условията са благоприятни. Това количество може да варира в зависимост от

средата (температурата около уреда, честота на отваряне на вратата, количество продукти в уреда и т.н.).

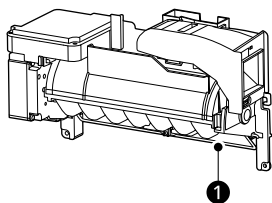

- 1 Автоматично изключване (измервателно рамо)

### Преди ползване на ледогенератора на фризера

Тази характеристика е налична само в някои модели.

#### ЗАБЕЛЕЖКА

- Ледогенераторът започва да произвежда лед приблизително 48 часа след първоначалното инсталиране на уреда.
- Изхвърлете първите няколко партии лед след инсталацията.
- Звукът на падащ в контейнера лед е нещо нормално.
- Ако кофата за лед е напълнена докрай с лед, генерирането на лед ще спре.
- Количеството и формата на леда може да варират в зависимост от околните условия (температурата около уреда, честотата на отваряне на вратата, количеството храна, съхранявана в уреда, налягането на водата и т.н.).
- В случай на прекъсване на електрозахранването изхвърлете леда, съхраняван в контейнера за лед.

### Ледогенератор на фризера (приготвяне на лед)

Тази характеристика е налична само в някои модели.

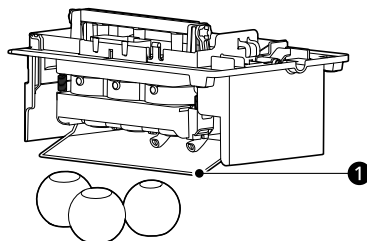

- 1 Измервателно рамо

### ⚠ ВНИМАНИЕ

- Не поставяйте кръгъл лед във вътрешността на кофичката за лед, тъй като това може да повреди дозатора за лед и вода.

#### ЗАБЕЛЕЖКА

- Ледогенераторът започва да произвежда лед приблизително 48 часа след първоначалното инсталиране на уреда. Първите партии лед може да не са кръгли и чисти.
- След инсталирането или подмяната на водния филтър първите няколко партии лед може да бъдат полукръгли или да съдържат въздушни мехурчета.
- Ако налягането на водата е по-малко от 20 psi (138 kPa) или се използва система за обратна осмоза, формата на леда може да варира.
- Ледът може да има мътен вид в зависимост от качеството на водата в мястото на инсталацията и условията на работа.
- Изхвърлете парченцата лед, които можете да намерите в кофичката за лед, тъй като може да залепнат към леда, съхраняван в нея.
- След краткосрочно прекъсване на електрозахранването ще отнеме повече време, за да се направи първата партида лед и ледът може да не е кръгъл. Ако захранването ще бъде изключено за по-дълъг период, изхвърлете леда, съхраняван в кофичката за лед.

- Ледогенераторът **Craft Ice** произвежда 1 партида кръгъл лед (3 парчета) наведнъж.
- В режим **3 ICE** ледогенераторът **Craft Ice** произвежда 1 партида кръгъл лед (3 парчета) на всеки 24 часа. В режим **6 ICE** ледогенераторът **Craft Ice** произвежда 2 партиди кръгъл лед (общо 6 броя) за същия период.
- За повече лед изберете режима **6 ICE**. За почист лед изберете режима **3 ICE**.
- Времето, необходимо за направата на лед, може да варира в зависимост от условията на работа.
- В кофичката за лед се съхраняват 20 – 30 парчета кръгъл лед.

падането на леда. Не отстранявайте подложката.

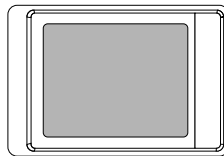

- Почистете подложката с вода и я подсушете добре, преди да я поставите обратно на място.

## Използване на кошницата за лед на фризера

Тази характеристика е налична само в някои модели.

Кошницата за лед съхранява лед от ледогенератора на фризера.

### ⚠ ВНИМАНИЕ

- Кофичката за лед на фризера трябва да бъде поставена в правилната ориентация. Неспазването на това може да повреди кофичката за лед и ледогенератора.

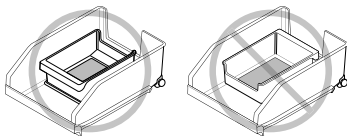

- Извадете кофичката за лед, ако не я използвате, за да създадете повече място във фризера.
- Предназначението на подложката на дъното на кофичката за лед е да намали звука от

## Изваждане/връщане на кофичката за лед

Улеят за разпределяне на леда може да се запуши от скреж, ако се използва само функцията за натрошен лед. Изкарайте скрежа, който се е натрупал, като свалите кофичката за лед и почистите канала с гумена шпатула. Периодичното подаване на кубчета лед също може да предотврати образуването на скреж.

- 1 Изключете автоматичния ледогенератор. Натиснете и задръжте бутона **Ice On/Off** на контролния панел в продължение на 3 секунди.
- 2 Леко издърпайте дръжката, за да отворите отделението за лед.

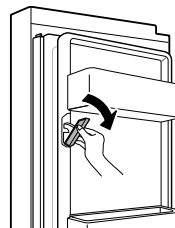

- 3 За да извадите кофичката за лед във вратата, хванете предната дръжка, леко повдигнете долната част и бавно

издърпайте кофичката за лед, както е показано.

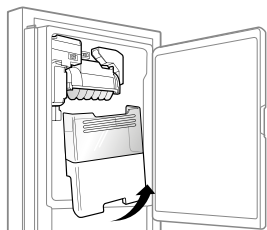

- 4** Поставете отново кофичката за лед във вратата в обратния ред на изваждането.

### ⚠ ВНИМАНИЕ

- Не докосвайте механичните части на автоматичния ледогенератор с ръка или каквото и да е механично устройство. Това може да причини сериозни наранявания или повреда на уреда.
- Не разглобявайте, поправяйте или променяйте ледогенератора. Тези задачи трябва да се изпълняват само от сервизен техник.
- Трябва да внимавате, тъй като автоматичният генератор на лед продължава да работи, след като вратата на фризера бъде отворена, когато автоматичният генератор на лед е зададен на позиция „ВКЛЮЧЕНО“.
- Не позволявайте на деца да се доближават до диспенсера.
- Когато поставяте кофичката за лед обратно, уверявайте се, че е поставена правилно. Ако е наклонена или неравна хоризонтално, може да не продължи да прави лед поради повреда на сензора.

## Включване и изключване на ледогенератора

За да включите/изключите автоматичния ледогенератор, натиснете и задръжте бутона **Ice On/Off** на контролния панел в продължение на три секунди.

### ⚠ ВНИМАНИЕ

- Не дръжте захранването на ледогенератора включено, ако водопроводната линия не е свързана. Това може да повреди ледогенератора.

## Нормални звуци, които може да чувате

- Водният клапан на ледогенератора бръмчи, когато ледогенераторът се пълни с вода. Ако бутонът **Ice On/Off** е настроен на **Вкл.**, той ще бръмчи, дори ако все още не е свързан с вода. За да спрете бръмченето, натиснете бутона **Ice On/Off** в позиция **Изкл.**
- Ще чуете звука от падането на лед в контейнера и течаща вода в тръбите, докато ледогенераторът се пълни отново.

## Подготовка за почивка

За да изключите ледогенератора, натиснете и задръжте бутона **Ice On/Off** за три секунди и настройте бутона **Ice On/Off** на **Изкл.** Освен това изключете подаването на вода към уреда.

### ЗАБЕЛЕЖКА

- Кофичката за лед следва да се изпразва всеки път, когато бутонът **Ice On/Off** е изключен.

Ако температурата на околната среда падне под тази на замръзване, нека квалифициран техник да източи водоснабдителната система, за да се предотвратят сериозни имуществени щети поради наводнение, причинено от разкъсани водопроводи или връзки.

## InstaView

Тази характеристика е налична само в някои модели.

## Използване на InstaView

Функцията **InstaView** Ви позволява да виждате дали някои често използвани от Вас продукти като напитки и закуски не са на привършване, без да отваряте вратата на хладилника.

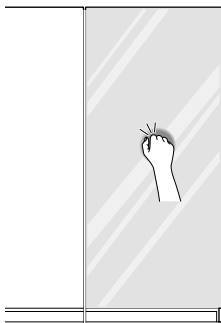

- 1 Почукайте двукратно върху стъклото, за да включите или изключите LED светлината в **InstaView**.
- 2 LED светлината изгасва автоматично след 10 секунди.

### ЗАБЕЛЕЖКА

- Функцията **InstaView** се деактивира за 2 секунди след затваряне на лявата или дясната врата на фризера.
- Почукайте около центъра на стъклото. Почукването около краищата на стъклото може да не активира правилно функцията **InstaView**.
- Звукът от почукването трябва да е достатъчно силен, за да се чуе.
- Функцията **InstaView** може да се активира, ако край хладилника възникне силен шум.
- Почистете стъклената врата със суха кърпа. За да премахнете упорити петна, леко навлажнете чиста кърпа с хладка вода или почистващ препарат за стъкло. Не пръскайте почистващ препарат за стъкло директно в стъклената врата.

## Врата във вратата

Тази характеристика е налична само в някои модели.

### Използване на „Врата във врата“

Издърпайте лоста в долната част на вратата нагоре, докато се отвори "Врата във вратата". Зад вратата във вратата и в заобикалящите я кошници има достатъчно място за съхранение, така че да можете да съхранявате храната си по организиран начин.

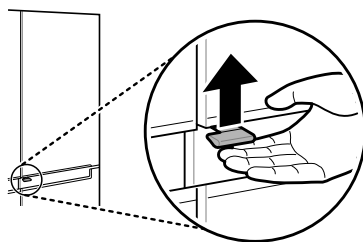

### ⚠ ВНИМАНИЕ

- Не отваряйте вратата на уреда при отворена врата във вратата и не отваряйте вратата във вратата, когато вратата на уреда е отворена. Вратата във вратата може да се удари от края на уреда и да се повреди.

## Допълнително пространство

### Използване на допълнителното пространство

Тази характеристика е налична само в някои модели.

Отделението за допълнително пространство винаги е малко по-студено от зоните на рафта или контейнера на вратата, затова е удобно място за съхранение на млечни закуски или други дребни продукти, които искате да са

особено студени. То е и удобно място за размразяване на месо.

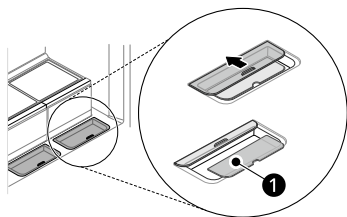

### ЗАБЕЛЕЖКА

- Внимавайте при съхраняване и боравене с по-големи яйца. Те могат да се счупят, ако чекмеджето бъде вкарано навътре или издърпано, когато капакът не е напълно затворен.
- Продуктите могат да замръзнат и в отделенията за допълнително пространство, ако зададените температури на хладилното отделение са твърде студени.
- Не отстранявайте прозрачната подложка ❶ от **Extra Space**. Прозрачната подложка помага да се предотврати замръзването на хранителните продукти.

### Чекмедже

#### ⚠ ВНИМАНИЕ

- Винаги изпразвайте чекмеджетата, преди да ги извадите, и ги вадете и поставяйте с две ръце.
- Уверете се, че вратите на хладилника са напълно отворени, преди да извадите и поставите отново чекмеджетата.

### Ползване на чекмеджето на хладилника

Тази характеристика е налична само в някои модели.

Чекмеджетата за по-свежи продукти осигуряват по-свеж вкус на плодовете и зеленчуците, като

Ви позволяват лесно да контролирате влажността вътре в чекмеджето.

Можете да контролирате количеството влажност във влагоуплътнените чекмеджета за по-свежи продукти, като регулирате която и да е настройка между **Vegetables** и **Fruit**.

- **Vegetables** задържа влажния въздух в чекмеджето за по-свежи продукти за най-доброто съхранение на пресни листни зеленчуци.
- **Fruit** изпуска влажен въздух от чекмеджето за по-свежи продукти за най-добро съхранение на плодове.

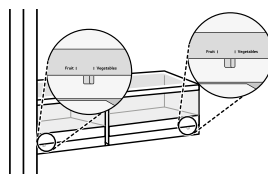

### Изваждане/Поставяне на чекмеджето на хладилника

Тази функция може да варира в зависимост от закупения модел.

- 1 Отворете напълно двете врати на хладилника. Дръжте капака с две ръце и леко го наклонете, докато го издърпвате.

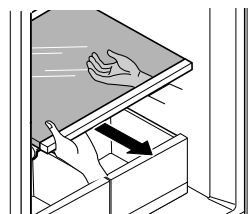



- 2** Извадете съдържанието от чекмеджето. Хванете дръжката на чекмеджето за зеленчуци и внимателно го изтеглете.

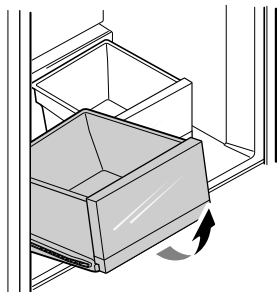

- 3** Поставянето на чекмеджето на хладилника се извършва в обратен ред на процеса на изваждането му.

## Ползване на чекмеджето на фризера

Плъзгащите чекмеджета на фризера позволяват лесен достъп и удобство при използване.

- Използвайте горното отделение, за да съхранявате опаковани замразени храни и такива, които често използвате.
- Използвайте долното отделение за замразени храни с по-голям обем и продукти, съхранявани за по-дълъг период от време.

## Изваждане/Сглобяване на чекмеджето на фризера

Тази функция може да варира в зависимост от закупения модел.

- 1** Отворете напълно и двете врати на фризера. Извадете чекмеджето на фризера

максимално навън и отстранете цялото съдържание.

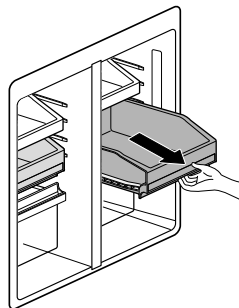

- 2** Когато чекмеджето е напълно изтеглено, повдигнете предната част и издърпайте чекмеджето, за да го извадите.

- 3** Поставянето на чекмеджето на фризера се извършва в обратен ред на процеса на изваждането му.

### ⚠ ВНИМАНИЕ

- Чекмеджетата са тежки. Винаги използвайте две ръце, когато изваждате или поставяте обратно чекмеджетата, за да избегнете повреда на продукта или наранявания.
- Винаги отваряйте вратите на фризера докрай, преди да извадите или поставите обратно чекмеджета.

## Рафт

### ⚠ ВНИМАНИЕ

- Стъклените рафтове са тежки. Отделяйте специално внимание, когато ги изваждате.
- Не мийте стъклените рафтове с топла вода, когато са студени. Рафтовете могат да се спукат, ако бъдат подложени на внезапни промени на температурата или на въздействие.

## Използване на съгъваемия рафт

Тази характеристика е налична само в някои модели.

Съхранявайте по-високи предмети, като галонен контейнер или бутилки, като натиснете предната половина на рафта под задната половина на рафта. Дръпнете предната страна на рафта напред, за да върнете към положение на пълен рафт.

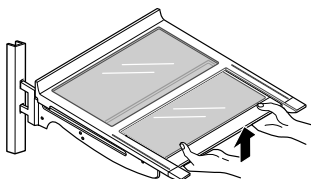

## Премахване/Поставяне на рафта наново

Тази функция може да варира в зависимост от закупения модел.

- 1 Наклонете нагоре предната част на рафта, след което го повдигнете целия нагоре.

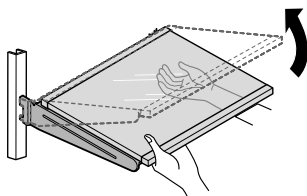

- 2 Извадете рафта.

- 3 За да го сглобите, наклонете предната част на рафта нагоре и внимателно плъзнете куките на рафта в прорезите на желаната височина.

## ⚠ ВНИМАНИЕ

- Сглобете първо рафта, който ще бъде позициониран от лявата страна.

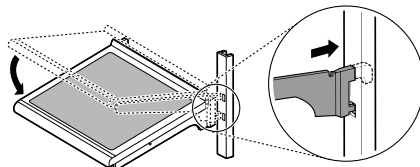

- 4 Монтирайте другия рафт от дясната страна по същия начин.

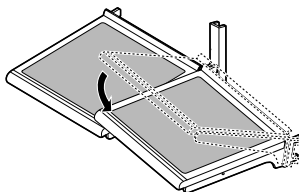

- 5 Повдигнете левия рафт, натиснете надолу десния рафт и се уверете, че двата рафта са равни.

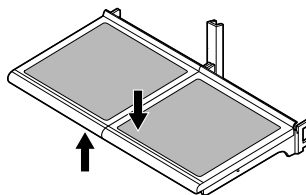

## ⚠ ВНИМАНИЕ

- Стъклените рафтове са тежки. Отделяйте специално внимание, когато ги изваждате.
- Не мийте стъклените рафтове с топла вода, когато са студени. Рафтовете могат да се спукат, ако бъдат подложени на внезапни промени на температурата или на въздействие.

## Кошница на вратата

### Изваждане/поставяне наново на кошницата на вратата

Тази функция може да варира в зависимост от закупения модел.

Кошниците на вратите са подвижни за лесно почистване и регулиране.

- 1 За да извадите кошниците, просто я вдигнете нагоре и я издърпайте директно.

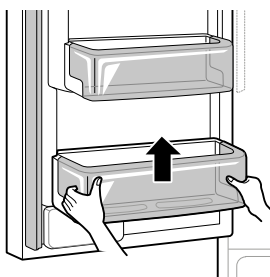

- 2 За да сглобите кошниците, плъзнете в горната част на желаната опора и натиснете надолу, докато щракнат на мястото си.

## ИНТЕЛИГЕНТНИ ФУНКЦИИ

### Приложението LG ThinQ

Тази характеристика е налична само в модели с Wi-Fi.

Приложението **LG ThinQ** Ви позволява да комуникирате с уреда посредством смартфон.

### Характеристики на приложението на LG ThinQ

Комуникирайте с уреда от смартфон с помощта на удобните умни характеристики.

#### Smart Diagnosis

- Ако възникне проблем докато използвате приложението, тази характеристика за умна диагностика (smart diagnosis) ще ви помогне да диагностицирате проблема.

#### Настройки

- Дава ви възможност за задаване на различни опции в уреда и в приложението.

### ЗАБЕЛЕЖКА

- Ако смените своя безжичен рутер, доставчик на интернет или парола, изтрийте регистрирания уред от приложението **LG ThinQ** и го регистрирайте наново.
- Приложението е предмет на промени с цел подобряване на уреда, без предварително уведомяване на потребителите.
- Функциите може да са различни при различните модели.

### Инсталиране на приложението LG ThinQ и свързване на уреда на LG

#### Модели с QR код

Сканирайте прикрепения към продукта QR код с помощта на камерата или приложение за четене на QR кодове на вашия смартфон.

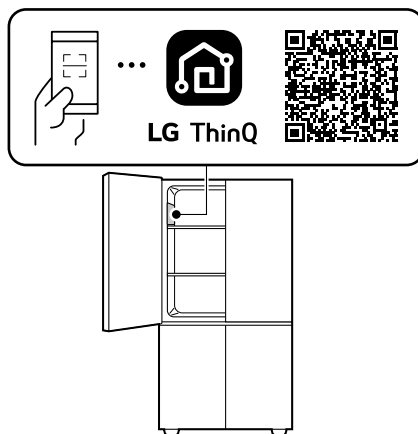

#### Модели без QR код

- 1 Потърсете и инсталирайте приложението **LG ThinQ** от Google Play Store или Apple App Store на смартфон.
- 2 Стартирайте приложението **LG ThinQ** и влезте със съществуващия си акаунт или създайте акаунт за LG, за да влезете.
- 3 Докоснете бутона за добавяне (+) на приложението **LG ThinQ**, за да свържете вашия LG уред. Следвайте инструкциите в приложението, за да завършите процеса.

## ЗАБЕЛЕЖКА

- За да проверите Wi-Fi връзката, вижте дали свети Wi-Fi индикаторът на контролния панел.
- Уредът поддържа само 2,4 GHz Wi-Fi мрежи. За да проверите честотата на мрежата си, свържете се с доставчика си на интернет или проверете в ръководството за експлоатация на безжичния рутер.
- **LG ThinQ** не носи отговорност за проблеми в свързаността или за повреди, неизправности или грешки, причинени от мрежовата връзка.
- Обкръжаващата безжична среда може да причини забавяне в безжичната мрежа.
- Ако разстоянието между уреда и безжичния рутер е твърде голямо, силата на сигнала отслабва. Може да отнеме много време за свързване или инсталацията да е неуспешна.
- Ако уредът изпитва трудности при осъществяването на връзка с Wi-Fi мрежата, може би е твърде далече от рутера. Купете Wi-Fi повторител (усилвател на обхвата), за да подобрите силата на Wi-Fi сигнала.
- Мрежовата връзка може да не работи правилно поради доставчика на интернет.
- Wi-Fi връзката може да не се осъществи или да бъде прекъсвана поради средата, в която е домашната мрежа.
- Уредът не може да бъде свързан поради проблеми с предаването на безжичния сигнал. Изключете захранването на уреда и изчакайте около една минута, преди да опитате отново.
- Ако защитната стена на Вашия безжичен рутер е включена, деактивирайте я или добавете изключение към нея.
- Името на безжичната мрежа (SSID) трябва да бъде комбинация от цифри и английски букви. (Не използвайте специални символи.)
- Потребителският интерфейс (UI) на смартфона може да е различен в зависимост от мобилната операционна система (OS) и производителя.
- Ако протоколът за защита на рутера е настроен на **WEP**, възможно е да не можете да настроите мрежата. Променете

настройката на други протоколи за защита (препоръчва се **WPA2**) и свържете продукта отново.

- За да деактивирате функцията Wi-Fi, натиснете и задръжте бутона **Wi-Fi** за 3 секунди. Wi-Fi индикаторът ще се изключи.
- За да свържете отново уреда или да добавите друг потребител, натиснете и задръжте бутона **Wi-Fi** за 3 секунди, за да го изключите временно. Стартирайте приложението **LG ThinQ** и следвайте указанията в приложението, за да свържете уреда.

## Спецификации на радиооборудването

Име на модула	LCWB-001
Безжичен LAN честотен обхват	2412 MHz - 2472 MHz
Безжична LAN изходна мощност (макс.)	18,14 dBm
Bluetooth честотен диапазон	2402 MHz - 2480 MHz
Bluetooth изходна мощност (макс.)	7,03 dBm

Безжична функция S/W версия: V 1.0

С оглед безопасността на потребителя, това устройство трябва да бъде инсталирано и оперирано от минимално разстояние 20 см между него и тялото.

## Декларация за съответствие



С настоящото LG Electronics декларира, че хладилникът от тип с радио оборудване е в съответствие с Директива 2014/53/ЕС. Пълният текст на декларацията на ЕУ за съответствие е наличен на следния интернет адрес:

<http://www.lg.com/global/support/cedoc/cedoc#>

## Информация за софтуер с отворен код

За да получите изходния код съгласно GPL, LGPL, MPL и други лицензи с отворен код, които имат задължения да разкриват изходния код, който се съдържа в този продукт, и за достъп до всички посочени лицензионни условия, бележки за авторски права и други съответни документи, посетете адрес: <https://opensource.lge.com>.

LG Electronics също ще Ви предостави отворен изходен код на CD-ROM срещу заплащане, покриващо разходите за извършване на такава дистрибуция (като например цената на носителите, разходите по транспорта), след като получи поръчка за това по имейл на адрес: [opensource@lge.com](mailto:opensource@lge.com).

Тази оферта е валидна за всеки, който получи тази информация за период от три години след последната ни пратка на този продукт.

## Smart Diagnosis

Използвайте тази функция, за да диагностицирате и разрешите проблеми с вашия уред.

### ЗАБЕЛЕЖКА

- По причини, които не се дължат на пропуски на LGE, услугата може да не е активна поради външни фактори, като например, но не само, неналичност на Wi-Fi, прекъсната връзка с Wi-Fi, местна политика на app store, или неналичност на приложението.
- Характеристиката може да подлежи на промяна без предварително уведомление и може да има различна форма в зависимост от местонахождението ви.

## Използване на LG ThinQ за диагностициране на проблеми

Ако възникне проблем с вашия снабден с Wi-Fi уред, той може да предаде данни за откриване и отстраняване на проблема към смартфон посредством приложението **LG ThinQ**.

- Стартирайте приложението **LG ThinQ** и изберете характеристиката **Smart Diagnosis** в менюто. Следвайте инструкциите, предоставени в приложението **LG ThinQ**.

## Използване на Audible Diagnosis за диагностициране на проблеми

Следвайте инструкциите по-долу, за да използвате метода на звукова диагностика.

- Стартирайте приложението **LG ThinQ** и изберете характеристиката **Smart Diagnosis** в менюто. Следвайте инструкциите за звукова диагностика, предоставени в приложението **LG ThinQ**.

- 1 Отворете вратата на хладилника и след това задръжте телефона върху горното дясно лого **ThinQ**.

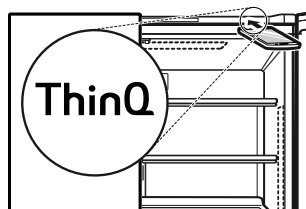

- 2 Натиснете и задръжте бутона **Freezer** за 3 секунди или по-дълго, като същевременно държите телефона си до говорителя, докато завърши предаването на данни.
- 3 След като завърши предаването на данните, диагнозата ще се покаже в приложението.

### ЗАБЕЛЕЖКА

- За най-добри резултати, не местете телефона докато се излъчват тонове.

# ПОДДРЪЖКА

## Почистване

### Общи съвети за почистване

- Извършването на ръчно размразяване, поддръжка или почистване на уреда, докато храната се съхранява във фризера, може да повиши температурата на храната и да намали срока на съхранение.
- Редовно почиствайте всички повърхности, които могат да влязат в контакт с храна.
- Когато почиствате уреда отвътре или отвън, не го бършете с груба четка, паста за зъби или абразивни тампони. Не използвайте никакви химически почистващи препарати, които съдържат или са смесени с разтворители или запалими вещества или почистващи препарати на основата на каустик. Те включват, но не се ограничават до, следното:
  - Запалими вещества: алкохол (етанол, метанол, изопропил алкохол, изобутил алкохол и т.н.), разреждател, белина, бензол, запалими течности, абразиви и др.т.
  - Това може да причини обезцветяване или повреда на вътрешните части на уреда и облицовката на стените.
- След почистване проверете дали захранващият кабел е повреден.

### Почистване на външните части

- Външните вентилационни отвори и задният долен капак трябва периодично да се почистват, за да се отстрани натрупаният прах. Неспазването на това условие може да доведе до загуба на охлаждащната способност на уреда и до прегряване на компресора и неизправност, водеща до загуба на храна.
- Когато почиствате страничните вентилационни отвори и задния долен капак с прахосмукачка, тогава захранващият кабел трябва да се изключи от контакта, за да се избегне статично разреждане, което може да

повреди електрониката или да причини токов удар. Редовното почистване на задните и страничните вентилационни капаци се препоръчва за поддръжане на надеждна и икономична работа на устройството.

- Неподдържането на вентилационните отвори от външната страна на уреда чисти също може да причини прегряване, повреда на уреда или имуществени щети, ако размразена вода не може да се изпари от задния дренажен съд.
- За външната част на уреда използвайте чиста гъба, мека кърпа, лек почистващ препарат и топла вода. Не използвайте абразивни или силни почистващи средства. Подсушете напълно с подходяща мека кърпа. Не използвайте замърсени кърпи, когато почиствате вратите от неръждаема стомана. Винаги използвайте кърпа специално за тази цел и бършете по посока на боята. Това помага да се намали появата на петна и потъмняване.

### Почистване на вътрешните части

- Когато свалят рафт или чекмедже от вътрешността на уреда, извадете цялата съхранявана храна от рафта или чекмеджето, за да предотвратите нараняване или повреда на уреда. В противен случай може да се получи нараняване поради теглото на съхраняваните храни.
- Свалете рафтовете и чекмеджетата и ги почистете с вода, след което ги изсушете добре, преди да ги поставите обратно.
- Редовно избърсвайте уплътненията на вратата с мокра мека кърпа.
- Петната и разливанията по кошницата за врата трябва да се почистват, тъй като те нарушават способността за съхранение на кошницата и могат дори да я повредят.
- Никога не почиствайте рафтовете или съдовете в миялна машина. Частите могат да се деформират поради топлината.

- Автоматичната система за размразяване на уреда гарантира, че при нормални условия на работа в него не се натрупва лед. Потребителите не трябва да го размразяват ръчно.

## Почистване на капака на кондензатора

Използвайте прахосмукачка с четка, за да почистите капака и отворите на кондензатора. Не сваляйте панела, покриващ зоната на кондензатора.

Силно препоръчваме това да се прави на всеки 12 месеца, за да се поддържа ефективността на работа. Ако не го направите, това може да доведе до загуба на охлаждане, по-висока консумация на енергия и прегряване на компресора.

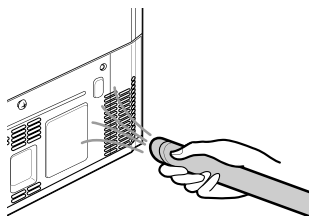

## Филтър на Въздух

### Подмяна на въздушния филтър

Тази характеристика е налична само в някои модели.

- Подменяйте въздушния филтър:
  - Приблизително на всеки 12 месеца.
  - Когато индикаторът на въздушния филтър светне.
- За да закупите въздушния филтър:
  - Посетете местния дилър или дистрибутор, или се свържете с центъра за информация за клиенти на LG Electronics. За допълнителна помощ, посетете уебстраницата ни на [lg.com](http://lg.com).

- 1 Завъртете капака на филтъра в посока обратна на часовниковата стрелка, за да освободите ушенцата и свалете капака. Капакът няма да се освободи, ако не е бил завъртян докрай.

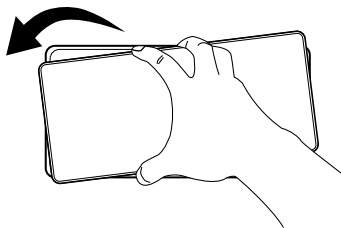

- 2 Свалете филтъра от вътрешността на капака, като натиснете страната на филтъра навътре и издърпате центъра навън.

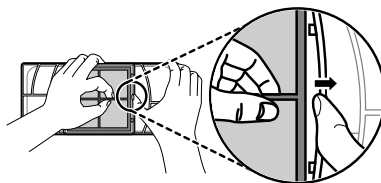

- 3 Поставете новия филтър в капака, като страната, на която пише **FRONT**, е обърната навън.

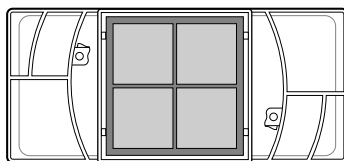

- 4 Изравнете местата за закачване ① върху капака на филтъра с кукичките ② върху стената на хладилника.

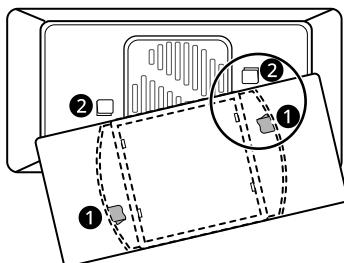



- 5** Завъртете капака на въздушния филтър в посока на часовниковата стрелка, докато кукичките се захванат и капакът се застопори на място.

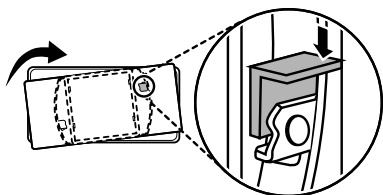

- 6** Натиснете и задръжте бутона **Air Filter** върху контролния панел за 3 секунди, за да нулирате филтъра.

## ⚠ ВНИМАНИЕ

- Ако измиете филтъра с вода, неговите технически характеристики може да се влошат.
- Трябва да се внимава да не се променя посоката на филтъра при вкарване във филтърния капак.

## Воден филтър

Тази характеристика е налична само в някои модели.

## Преди смяна на водния филтър

## ⚠ ПРЕДУПРЕЖДЕНИЕ

- Не позволявайте на деца да имат достъп до дребни части по време на монтирането на този продукт.
- Да не се използва с вода, която е микробиологично опасна или с неизвестно качество, без подходяща дезинфекция преди или след системата. Системи, сертифицирани за намаляване на кистите, могат да се използват за дезинфекцирана вода, която може да съдържа филтриращи се кисти.

## ⚠ ВНИМАНИЕ

- Не монтирайте, ако налягането на водата надвишава 1 МРа. Ако налягането на водата надвиши 1 МРа, трябва да монтирате вентил за ограничаване на налягането. Свържете се с професионален водопроводчик, за да сте сигурни как да проверите налягането на водата.
- Не монтирайте там, където могат да се появят условия за воден чук. Ако съществуват условия за воден чук, трябва да се монтира водоуловител. Свържете се с професионален водопроводчик, ако не сте сигурни как да проверите за това условие.
- Не монтирайте върху водопроводи за подаване на топла вода. Максималната работна температура на водата на тази филтърна система е 37,8°C.
- Защитете филтъра от замръзване. Източете водата от филтъра, ако температури паднат под 4,4°C.
- Филтърният патрон за еднократна употреба ТРЯБВА да се сменя на всеки 6 месеца, при номинален капацитет или при забележимо намаляване на дебита.
- Когато на водната система е монтирано устройство за предотвратяване на обратен поток, трябва да се инсталира устройство за контролиране на налягането, дължащо се на термично разширение.
- Уверете се, че всички тръби и фитинги са безопасни и нямат течове.

## ЗАБЕЛЕЖКА

- Докато се извършва тестването при стандартни лабораторни условия, действителната производителност може да варира.
- Важно е да се изпълнят препоръчаните от производителя изисквания за инсталиране, поддръжка и подмяна на филтъра, за да може продуктът да работи, както е обявено.

## Смяна на водния филтър

Филтърът трябва да се сменя на всеки 6 месеца или когато светне индикаторът на филтъра за водата, или когато се понижи пропускателната способност на диспенсера за водата.

- За да закупите филтър за водата:
  - Използвайте резервна касета: LT1000P, LT1000PC, LT1000PCS или ADQ747935\*\*
  - Посетете местния дилър или дистрибутор, или се свържете с центъра за информация за клиенти на LG Electronics. За допълнителна помощ, посетете уебстраницата ни на lg.com.

- 1 Свалете кошницата на вратата.

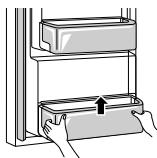

- 2 Извадете филтъра за вода за еднократна употреба.

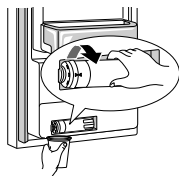

- 3 Заменете с нов воден филтър. Поставете новия филтър във филтърното тяло и го завъртете по часовниковата стрелка, докато стрелката на новия филтър се изравни със стрелката на филтърното тяло. Завъртете филтъра в отделението.

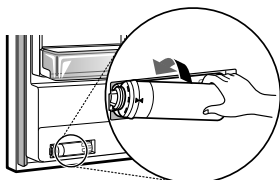

- 4 Поставете отново кошницата на вратата.

- 5 Натиснете и задръжте бутона **Water Filter** за три секунди. Новият воден филтър е активиран.

- 6 Пуснете вода за около 5 минути, за да отстраните задържания въздух и замърсителите от системата.

### ⚠ ВНИМАНИЕ

- Неспазването на изискването за смяна на филтрите при необходимост или използването на филтри за вода, които не са оторизирани от LG Electronics, може да причини теч на касетата на филтъра и да доведе до повреда на имущество.

# ОТСТРАНЯВАНЕ НА НЕИЗПРАВНОСТИ

## Преди да се обадите на сервизния център

### Охлаждане

Симптоми	Възможни „Причина и Решение“
Няма охлаждане или замразяване.	<b>Има ли прекъсване на електрозахранването?</b> <ul style="list-style-type: none"> <li>Проверете дали останалите уреди работят.</li> </ul>
	<b>Уредът е изключен от контакта.</b> <ul style="list-style-type: none"> <li>Включете щепсела в контакта.</li> </ul>
	<b>Може да е изгорял предпазител в дома ви или да се е задействал прекъсвачът. Или уредът е свързан с контакт с прекъсвач на веригата при земно късо съединение (GFCI) и прекъсвачът на контакта се е задействал.</b> <ul style="list-style-type: none"> <li>Проверете главната електрическа кутия и сменете предпазителя или нулирайте прекъсвача. Не увеличавайте капацитета на предпазителя. Ако проблемът е свързан с претоварване на веригата, трябва да бъде поправен от квалифициран електротехник.</li> <li>Нулирайте прекъсвача на веригата при земно късо съединение. Ако проблемът не бъде решен, свържете се с електротехник.</li> </ul>
Охлаждането или замразяването са слаби.	<b>Вероятно температурата на хладилника или фризера е зададена на най-топла степен?</b> <ul style="list-style-type: none"> <li>Задайте температурата на хладилника или фризера на по-студена.</li> </ul>
	<b>Вероятно уредът се намира на пряка слънчева светлина или близо до предмет, генериращ топлина, като готварска печка или нагревател?</b> <ul style="list-style-type: none"> <li>Проверете мястото, където е монтиран уредът, и го монтирайте далеч от предмети, генериращи топлина.</li> </ul>
	<b>Вероятно сте поставили за съхранение топла храна, без предварително да я охладите?</b> <ul style="list-style-type: none"> <li>Първо охлаждайте топлатата храна и след това я поставяйте в хладилника или фризера.</li> </ul>
	<b>Вероятно сте поставили прекалено много храна?</b> <ul style="list-style-type: none"> <li>Запазвайте подходящо разстояние между храната.</li> </ul>
	<b>Вратите на уреда напълно затворени ли са?</b> <ul style="list-style-type: none"> <li>Затворете вратата добре и се уверете, че съхраняваната храна не пречи на вратата да се затвори.</li> </ul>
	<b>Има ли достатъчно място около уреда?</b> <ul style="list-style-type: none"> <li>Коригирайте разположението на уреда, за да осигурите достатъчно място около него.</li> </ul>

Симптоми	Възможни „Причина и Решение“
В уреда има лоша миризма.	<b>Вероятно температурата на хладилника или фризера е зададена на най-топла степен?</b> <ul style="list-style-type: none"> <li>• Задайте температурата на хладилника или фризера на по-студена.</li> </ul>
	<b>Поставяли ли сте вътре храна с остър мирис?</b> <ul style="list-style-type: none"> <li>• Съхранявайте храните с остър мирис в плътно затворени съдове.</li> </ul>
	<b>Вероятно в чекмеджето има развалени зеленчуци или плодове.</b> <ul style="list-style-type: none"> <li>• Изхвърлете развалените зеленчуци и почистете чекмеджето за зеленчуци. Не съхранявайте за твърде дълго време зеленчуци в чекмеджето за зеленчуци.</li> </ul>

## Лед и вода

Симптоми	Възможни „Причина и Решение“
Автоматичният генератор на лед не прави лед или прави малко количество лед.	<b>Наскоро ли сте инсталирали уреда?</b> <ul style="list-style-type: none"> <li>• Генераторът на лед започва да произвежда лед нормално, след като са минали приблизително 48 часа от инсталирането на уреда.</li> <li>• Ако температурата на хладилното отделение е твърде студена, филтърът за вода може да замръзне и да блокира водния поток към ледогенератора.</li> </ul>
	<b>Дали сте свързали водопроводната тръба към уреда и сте отворили крана?</b> <ul style="list-style-type: none"> <li>• Свържете водопроводната тръба към уреда и отворете крана докрай.</li> </ul>
	<b>Дали маркучът за вода не е огънат?</b> <ul style="list-style-type: none"> <li>• Ако маркучът за вода е огънат, притокът на вода може да е възпрепятстван.</li> </ul>
	<b>Дали наскоро не сте изкарвали голямо количество лед?</b> <ul style="list-style-type: none"> <li>• Нужни са приблизително 24 часа, за да може автоматичният генератор на лед да произведе още лед. Моля, изчакайте.</li> </ul>
	<b>Дали сте включили ключа на генератора на лед или бутона на автоматичния генератор на лед на контролния панел?</b> <ul style="list-style-type: none"> <li>• Натиснете I на ключа на автоматичния генератор на лед или поставете бутона на автоматичния генератор на лед на контролния панел в позиция <b>ON</b>. (За повече подробности относно употребата посетете уеб страницата на LG Electronics или използвайте вашето смартустройство.)</li> </ul>
	<b>Дали температурата на фризера не е настроена твърде високо?</b> <ul style="list-style-type: none"> <li>• Ако настроената температура е твърде висока, генерирането на лед ще е твърде бавно или въобще няма да е възможно. Настройте температурата на фризера на <math>-18\text{ }^{\circ}\text{C}</math> за нормална работа на автоматичния генератор на лед.</li> </ul>

Симптоми	Възможни „Причина и Решение“
<p><b>Автоматичният генератор на лед не прави лед или прави малко количество лед.</b></p>	<p><b>Дали често отваряте вратата на уреда?</b></p> <ul style="list-style-type: none"> <li>Ако отваряте вратата на уреда често, студеният въздух ще излиза, което ще води до намаляване на скоростта на приготвяне на лед. Не отваряйте и затваряйте вратата на уреда често.</li> </ul>
	<p><b>Вратата на уреда напълно затворена ли е?</b></p> <ul style="list-style-type: none"> <li>Ако вратата на уреда не е напълно затворена, температурата на камерата ще се покачи, което ще забави скоростта на приготвяне на лед. Затворете вратата на уреда напълно.</li> </ul>
<p><b>Ледът не е подаден.</b></p>	<p><b>Не можете да чуете звука на леда, който излиза?</b></p> <ul style="list-style-type: none"> <li>В контролния панел изберете с редуване режимите за кубчета лед и натрошен лед, за да се подаде ледът.</li> </ul>
	<p><b>Блокирана ли е пътеката за леда? (Можете да проверите канала за лед, като отделите кофичката за лед.)</b></p> <ul style="list-style-type: none"> <li>Ледът може да не се подаде правилно, ако каналът за лед е блокиран. Проверявайте леда и почиствайте пътеката за лед редовно.</li> </ul>
<p><b>Не излиза вода.</b></p>	<p><b>Кранът може да е затворен. (Само за модели, които се свързват с водопровода)</b></p> <ul style="list-style-type: none"> <li>Отворете водопроводния кран.</li> <li>Проверете дали температурата на хладилното отделение не е твърде студена, тъй като филтърът за вода може да замръзне и да блокира водния поток към диспенсера.</li> </ul>
	<p><b>Резервоарът за вода може да е празен. (Само за модели, които не се свързват към водопровода)</b></p> <ul style="list-style-type: none"> <li>Напълнете резервоара за вода.</li> </ul>
	<p><b>Дали водопроводният кран не е затворен? (Само за модели, които се свързват към водопровода)</b></p> <ul style="list-style-type: none"> <li>Отворете водопроводния кран.</li> </ul>
	<p><b>Дали не използвате нефилтрирана вода?</b></p> <ul style="list-style-type: none"> <li>Нефилтрираната вода може да съдържа голямо количество тежки метали или чужди субстанции, така че филтърът може да се задръсти твърде рано, независимо колко време остава от експлоатационния му живот.</li> </ul>
<p><b>Водата има странен вкус.</b></p>	<p><b>Дали вкусът на водата не е различен в сравнение с вкуса на водата от предишния пречиствател?</b></p> <ul style="list-style-type: none"> <li>Дали пречистената вода или студената вода са останали неизползвани за дълъг период от време?</li> </ul>
	<p><b>Дали не е изминало много време, откакто сте монтирали и сменяли филтъра?</b></p> <ul style="list-style-type: none"> <li>Ако се използва филтър с изтекъл срок на годност, характеристиките на пречистване могат да се влошат. Препоръчва се смяна на филтъра според периода за смяна.</li> </ul>

Симптоми	Възможни „Причина и Решение“
Водата има странен вкус.	<p><b>Правилно ли сте промили филтъра при първоначалния етап след монтирането му?</b></p> <ul style="list-style-type: none"> <li>Когато монтирате за пръв път или сменят филтъра, трябва да отстраните въздуха и остатъка от активен въглен от вътрешността на филтъра. Използвайте уреда след подаване на приблизително 5 литра пречистена вода от диспенсера посредством натискане на лоста за подаване на вода. Активният въглен е безвреден за хората.</li> </ul>
	<p><b>Дали пречистената вода или студената вода са останали неизползвани за дълъг период от време?</b></p> <ul style="list-style-type: none"> <li>Вкусът на старата вода може да се промени заради наличието на бактерии. Използвайте продукта след подаване на приблизително 5 литра (приблизително 3 минути) от диспенсера за вода.</li> </ul>

## Кондензация и скреж

Симптоми	Възможни „Причина и Решение“
В уреда има конденз или от долната страна на капака на чекмеджето за зеленчуци.	<p><b>Вероятно сте поставили за съхранение топла храна, без предварително да я охладите?</b></p> <ul style="list-style-type: none"> <li>Охлаждайте горещата храна, преди да я поставяте в хладилника или фризера.</li> </ul>
	<p><b>Вероятно сте оставили вратата на уреда отворена?</b></p> <ul style="list-style-type: none"> <li>Въпреки че кондензът ще изчезне скоро, след като затворите вратата на уреда, можете да го подсушите със суха кърпа.</li> </ul>
	<p><b>Вероятно отваряте и затваряте вратата на уреда твърде често?</b></p> <ul style="list-style-type: none"> <li>Конденз може да се образува поради разликата с външната температура. Избършете влагата със суха кърпа.</li> </ul>
	<p><b>Вероятно сте поставили топла или влажна храна в уреда, без да я затворите в контейнер?</b></p> <ul style="list-style-type: none"> <li>Съхранявайте храната в покрит или затворен съд.</li> </ul>
Във фризера се образуват залежавания.	<p><b>Вероятно вратите не са затворени правилно.</b></p> <ul style="list-style-type: none"> <li>Проверете дали някой от хранителните продукти в уреда не пречи на вратата да се затвори и се уверете, че вратата е затворена плътно.</li> </ul>
	<p><b>Вероятно сте поставили за съхранение топла храна, без предварително да я охладите?</b></p> <ul style="list-style-type: none"> <li>Първо охлаждайте топлата храна и след това я поставяйте в хладилника или фризера.</li> </ul>
	<p><b>Вероятно входът или изходът за въздух на фризера са запушени?</b></p> <ul style="list-style-type: none"> <li>Уверете се, че входът или изходът за въздух на фризера не са запушени, за да може въздухът да циркулира вътре.</li> </ul>

Симптоми	Възможни „Причина и Решение“
Във фризера се образуват заледявания.	<p><b>Фризерът препълнен ли е?</b></p> <ul style="list-style-type: none"> <li>Запазвайте подходящо разстояние между предметите.</li> </ul>
От вътрешната или външна страна на уреда се образуват заледявания или конденз.	<p><b>Вероятно отваряте или затваряте вратата на уреда често или вратата на уреда не е добре затворена?</b></p> <ul style="list-style-type: none"> <li>Ако външен въздух проникне в уреда, може да се образуват заледявания или кондензация.</li> </ul>
	<p><b>Вероятно мястото, където е монтиран уредът, е влажно?</b></p> <ul style="list-style-type: none"> <li>От външната страна на уреда може да се появи конденз, ако продуктът е монтиран на място, което е твърде влажно, или през влажен, дъждовен ден. Избършете влагата със суха кърпа.</li> </ul>
Страничната или предната част на уреда е топла.	<p><b>Към тези зони на уреда са монтирани антикондензационни тръби с цел намаляване на конденза, който се образува около зоната на вратата.</b></p> <ul style="list-style-type: none"> <li>Тръбата за отделяне на топлия въздух, която предотвратява появата на конденз, е монтирана в предната и страничната част на уреда. Тези части може да са особено топли след монтиране на уреда или през лятото. Може да сте спокойни, че това не е проблем и е нещо напълно нормално.</li> </ul>
Наличие на вода в уреда или в близост до него.	<p><b>Вероятно има воден теч около уреда?</b></p> <ul style="list-style-type: none"> <li>Проверете дали не изтича вода от мивката или от друго място.</li> </ul>
	<p><b>На дъното на уреда има ли вода?</b></p> <ul style="list-style-type: none"> <li>Проверете дали водата не идва от топяща се замразена храна или счупен/изпуснат съд.</li> </ul>

## Части и характеристики

Симптоми	Възможни „Причина и Решение“
Вратата на уреда не е плътно затворена.	<p><b>Уредът наклонен ли е напред?</b></p> <ul style="list-style-type: none"> <li>Коригирайте предните крачета, за да повдигнете леко предната част.</li> </ul>
	<p><b>Рафтовете правилно ли са сглобени?</b></p> <ul style="list-style-type: none"> <li>Ако е нужно, поставете отново рафтовете.</li> </ul>
	<p><b>Вероятно сте затворили вратата с прекомерна сила?</b></p> <ul style="list-style-type: none"> <li>Ако затваряте вратата твърде силно или рязко, тя може да остане отворена за момент, преди да се затвори. Не блъскайте вратата при затваряне. Затваряйте внимателно.</li> </ul>

Симптоми	Възможни „Причина и Решение“
<b>Вратата на уреда се отваря трудно.</b>	<p><b>Вероятно сте отворили вратата веднага след като сте я затворили?</b></p> <ul style="list-style-type: none"> <li>Ако се опитате да отворите вратата на уреда в рамките на 1 минута, след като сте я затворили, това може да е трудно заради налягането в уреда. Опитайте се да отворите вратата на уреда отново след няколко минути, така че вътрешното налягане да се стабилизира.</li> </ul>
<b>Шпросната на вратата не се сгъва и разгъва правилно.</b>	<p><b>Предните крака за нивелиране отвити ли са, уредът нивелиран ли е и вратите подравнени ли са?</b></p> <ul style="list-style-type: none"> <li>След като кошниците на вратата се напълнят, подравняването на вратите може да се разцентрова и да попречи на шпросната или на функцията „Автоматично отваряне на врата“ да работят правилно. Отвийте напълно и двете предни нивелиращи крачета, така че да опират плътно върху пода. Следвайте инструкциите в раздела „Подравняване на врата“, за да повдигнете лявата врата на уреда, докато шпросната отново започне да функционира правилно. Регулирайте дясната врата, за да бъде подравнена с лявата.</li> </ul>
<b>Лампата в уреда не светва.</b>	<p><b>Отказ на лампата</b></p> <ul style="list-style-type: none"> <li>Затворете и отворете отново вратата. Ако лампата не светне, свържете се с информационния център за обслужване на клиенти на LG Electronics. Не се опитвайте да демонтирате лампата.</li> </ul>

## Шумове

Симптоми	Възможни „Причина и Решение“
<b>Уредът е шумен и издава необичайни звуци.</b>	<p><b>Вероятно уредът е монтиран върху нестабилен под или е неправилно нивелиран?</b></p> <ul style="list-style-type: none"> <li>Поставете уреда върху стабилен и равен под.</li> </ul>
	<p><b>Задната страна на уреда опира ли в стената?</b></p> <ul style="list-style-type: none"> <li>Коригирайте разположението на уреда, за да осигурите достатъчно свободно пространство около него.</li> </ul>
	<p><b>Зад уреда има ли разпръснати предмети?</b></p> <ul style="list-style-type: none"> <li>Отстранете разпръснатите зад уреда предмети.</li> </ul>
	<p><b>Вероятно върху уреда има предмет?</b></p> <ul style="list-style-type: none"> <li>Отстранете предмета от уреда.</li> </ul>
<b>Щракащи звуци</b>	<p><b>Бутонът за размразяване щраква, когато автоматичният цикъл на размразяване започва и свършва. Бутонът на термостата (или контролният бутон на уреда при някои модели) също щраква при начало и край на всеки цикъл.</b></p> <ul style="list-style-type: none"> <li>Нормална експлоатация</li> </ul>



Симптоми	Възможни „Причина и Решение“
Тракащи звуци	Тракащи звуци може да идват от потока в уреда, водопроводната тръба в задната част на уреда (само за модели, които се свързват към водопровода) или на предмети, поставени около уреда. <ul style="list-style-type: none"> <li>• Нормална експлоатация</li> </ul>
	<b>Уредът не стои равно на пода.</b> <ul style="list-style-type: none"> <li>• Подът е неустойчив или неравен или нивелиращите крачета трябва да се регулират. Вижте раздела "Подравняване на врата".</li> </ul>
	<b>Уред с компресор е бил преместен по време на работа.</b> <ul style="list-style-type: none"> <li>• Нормална експлоатация. Ако компресорът не спре да трака след 3 минути, изключете захранването на уреда и след това го включете отново.</li> </ul>
Свистящи звуци	<b>Моторът на вентилатора на изпарителя задвижва въздуха през отделенията на хладилника и фризера.</b> <ul style="list-style-type: none"> <li>• Нормална експлоатация</li> </ul>
	<b>Въздухът бива придвижван през кондензатора чрез вентилатора на кондензатора.</b> <ul style="list-style-type: none"> <li>• Нормална експлоатация</li> </ul>
Клокочещи звуци	<b>Хладилен агент, преминаващ през охладителната система.</b> <ul style="list-style-type: none"> <li>• Нормална експлоатация</li> </ul>
Пукащи звуци	<b>Свиване и разширяване на вътрешните стени поради промени в температурата.</b> <ul style="list-style-type: none"> <li>• Нормална експлоатация</li> </ul>
Вибриране	<b>Ако страничната или задната част на уреда се опират в шкаф или стена, някои от нормалните вибрации може да пораздат звуци, които да се чуват.</b> <ul style="list-style-type: none"> <li>• За да елиминирате шума, уверете се, че страните и задната част не се допират до стена или шкаф.</li> </ul>

## Wi-Fi

Симптоми	Възможни „Причина и Решение“
Вашият домашен уред и смартфон не са свързани към Wi-Fi мрежа.	<b>Паролата за Wi-Fi мрежата, към която се опитвате да се свържете, е неправилна.</b> <ul style="list-style-type: none"> <li>• Открийте свързаната към смартфона ви Wi-Fi мрежа и я премахнете, после регистрирайте уреда си на <b>LG ThinQ</b>.</li> </ul>
	<b>Мобилните данни на Вашия смартфон са включени.</b> <ul style="list-style-type: none"> <li>• Изключете <b>Мобилните данни</b> на смартфона си и регистрирайте уреда като използвате Wi-Fi мрежата.</li> </ul>

Симптоми	Възможни „Причина и Решение“
<b>Вашият домашен уред и смартфон не са свързани към Wi-Fi мрежа.</b>	<b>Името на безжичната мрежа (SSID) е неправилно зададено.</b> <ul style="list-style-type: none"> <li>Името на безжичната мрежа (SSID) трябва да бъде комбинация от цифри и английски букви. (Не използвайте специални символи.)</li> </ul>
	<b>Честотата на рутера не е 2,4 GHz.</b> <ul style="list-style-type: none"> <li>Поддържа се само честота на рутер 2,4 GHz. Настройте безжичния рутер на 2,4 GHz и свържете уреда към него. За да проверите честотата на рутера, свържете се с Вашия доставчик на интернет услуги или с производителя на рутера.</li> </ul>
	<b>Разстоянието между уреда и рутера е твърде голямо.</b> <ul style="list-style-type: none"> <li>Ако разстоянието между уреда и рутера е твърде голямо, сигналът може да е слаб и връзката може да не бъде правилно конфигурирана. Преместете рутера по-близо до уреда.</li> </ul>

## Сервиз и обслужване на клиенти

Свържете се с информационен център за клиенти на LG Electronics.

- За да намерите информация за оторизиран сервизен център на LG, посетете нашия уеб сайт на адрес: [www.lg.com](http://www.lg.com).
- Само квалифициран сервизен персонал от оторизиран сервизен център на LG трябва да разглобява, ремонтира или модифицира уреда.
- Минималният гаранционен срок на този хладилен уред е 24 месеца.
- Резервните части, посочени в Регламент ЕС 2019/2019, се предлагат за 7 години (само уплътненията на вратите се предлагат за 10 години).
- За да закупите резервни части, свържете се с информационен център за клиенти на LG Electronics или с нашия уеб сайт на адрес: [www.lg.com](http://www.lg.com).

## ЗАБЕЛЕЖКА

- Регламент ЕС 2019/2019, валиден от 1 март 2021 г., е свързан с класовете за енергийна ефективност чрез Регламент ЕС 2019/2016.
- За повече информация относно енергийната ефективност на уреда отворете <https://eprel.ec.europa.eu> и търсете, като използвате името на модела (валидно от 1 март 2021 г.).
- Сканирайте QR кода от енергийния етикет, доставен с уреда, който предоставя уеб връзка към информацията, свързана с работата на уреда в базата данни на EU EPREL. Съхранявайте енергийния етикет за справка и всички други документи, доставени с уреда (валидно от 1 март 2021 г.).
- Името на модела може да бъде намерено на етикета с данни на уреда.

- Този продукт съдържа източник на светлина от клас на енергийна ефективност G.

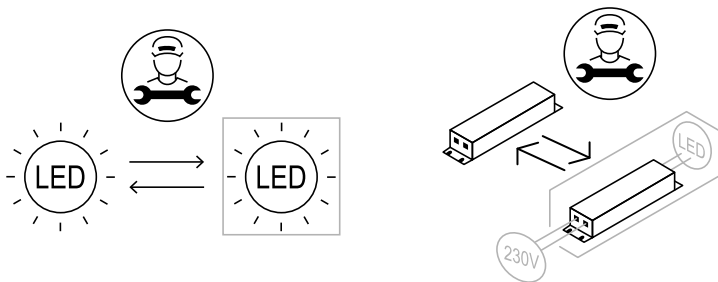

# ПРИЛОЖЕНИЕ

## ГРИЖА ЗА ОКОЛНАТА СРЕДА

### Изхвърляне на стария уред



## ENGLISH

### Disposal of Your Old Appliance

- This crossed-out wheeled bin symbol indicates that waste electrical and electronic products (WEEE) should be disposed of separately from the municipal waste stream.
- Old electrical products can contain hazardous substances so correct disposal of your old appliance will help prevent potential negative consequences for the environment and human health. Your old appliance may contain reusable parts that could be used to repair other products, and other valuable materials that can be recycled to conserve limited resources.
- You can take your appliance either to the shop where you purchased the product, or contact your local government waste office for details of your nearest authorised WEEE collection point. For the most up to date information for your country please see [www.lg.com/global/recycling](http://www.lg.com/global/recycling).

## БЪЛГАРСКИ

### Изхвърляне на стария уред

- Символът със зачертания контейнер показва, че отпадъците от електрическо и електронно оборудване (ОЕЕО) трябва да се изхвърлят отделно от битовите отпадъци.

- Старите електрически продукти могат да съдържат опасни вещества и правилното изхвърляне на Вашия уред ще помогне за предотвратяване на негативните последиствия за околната среда и човешкото здраве. Вашият стар уред може да съдържа части за многократна употреба, които биха могли да бъдат използвани за ремонт на други продукти, както и други ценни материали, които могат да бъдат рециклирани с цел запазване на ограничените ресурси.
- Можете да занесете Вашия уред или в магазина, от който сте го закупили или можете да се свържете с местния държавен офис за отпадъците, за да получите информация за най-близкия разрешен ОЕЕО пункт за събиране на отпадъци. За най-актуална информация от Вашата държава, моля, погледнете тук: [www.lg.com/global/recycling](http://www.lg.com/global/recycling)

## CATALÀ

### Eliminació de l'aparell antic

- Aquest símbol d'un contenidor ratllat indica que els residus de productes elèctrics i electrònics (RAEE) s'han d'eliminar per separat de la resta de residus municipals.
- Els productes elèctrics antics poden contenir substàncies perilloses, de manera que l'eliminació correcta del vostre aparell antic ajudarà a prevenir possibles conseqüències negatives per al medi ambient i la salut humana. El vostre aparell antic pot contenir peces reutilitzables que es podrien utilitzar per reparar altres productes, i altres materials valuosos que es poden reciclar per conservar recursos limitats.
- Podeu portar el vostre aparell a la botiga on el va comprar, o bé posar-vos en contacte amb l'oficina de residus de la vostra administració local per tal d'obtenir informació sobre el vostre punt de recollida de RAEE autoritzat més proper. Per obtenir la informació més actualitzada del vostre país, consulteu [www.lg.com/global/recycling](http://www.lg.com/global/recycling).



- Du kan enten tage apparatet til den butik hvor du købte det, eller kontakte dit lokale affaldskontor angående oplysninger om det nærmeste, autoriserede WEEE-samlepunkt. Find de sidste nye oplysninger for dit land på [www.lg.com/global/recycling](http://www.lg.com/global/recycling)

## ČEŠTINA

### Likvidace starého přístroje

- Tento symbol přeškrtnutého koše značí, že odpad z elektrických a elektronických výrobků (WEEE) je nutné likvidovat odděleně od linky komunálního odpadu.
- Staré elektrické výrobky mohou obsahovat nebezpečné látky, takže správná likvidace starých přístrojů pomůže zabránit potenciálním negativním důsledkům pro životní prostředí a lidské zdraví. Staré přístroje mohou obsahovat znovu použitelné díly, které lze použít k opravě dalších výrobků a další cenné materiály, které lze recyklovat a šetřit tak omezené zdroje.
- Spotřebič můžete zanést buď do obchodu, kde jste ho zakoupili nebo se obrátit na místní správu komunálních odpadů, kde získáte podrobné informace o autorizovaném sběrném místě WEEE. Pro poslední aktuální informace z vaší země si prosím prostudujte web [www.lg.com/global/recycling](http://www.lg.com/global/recycling)

## DANSK

### Bortskaffelse af dit gamle apparat

- Dette symbol med en affaldsspand med kryds over angiver at elektrisk og elektronisk affald (WEEE) skal bortskaffes og genbruges korrekt, adskilt fra kommunens husholdningsaffald.
- Gamle elektriske produkter kan indeholde farlige stoffer, så når du bortskaffer dit gamle apparat på korrekt vis, hjælper du med at forhindre mulige negative konsekvenser for miljø og mennesker. Dit gamle apparat kan indeholde dele som kan genbruges, fx til at reparere andre produkter, eller værdifulde materialer som kan genbruges og derved begrænse spild af værdifulde ressourcer.



## DEUTSCH

### Entsorgung Ihrer Altgeräte

- Das durchgestrichene Symbol eines fahrbaren Abfallbehälters weist darauf hin, dass Elektro- und Elektronik-Produkte (WEEE) getrennt vom Hausmüll entsorgt werden müssen. Bitte entsorgen Sie Altgeräte getrennt von anderem Abfall und bringen Sie diese zu einer ausgewiesenen Sammelstelle für das Recycling von elektrischen und elektronischen Geräten. Falls die Geräte Batterien oder Lampen enthalten, die vom Endverbraucher ohne Beschädigung leicht entnommen werden können, trennen Sie diese bitte vor der Entsorgung von den Hauptgeräten, es sei denn, Sie möchten, dass die alten Geräte wiederverwendet werden (alte Batterien und Lampen werden getrennt gesammelt). Bitte beachten Sie auch, dass Sie persönlich dafür verantwortlich sind, personenbezogene Daten auf dem Gerät zu löschen, bevor Sie Ihre Geräte entsorgen.
- Alte elektrische Produkte können gefährliche Substanzen enthalten, die eine korrekte Entsorgung dieser Altgeräte erforderlich machen, um schädliche Auswirkungen auf die Umwelt und die menschliche Gesundheit zu vermeiden. Ihre ausgedienten Geräte können wiederverwendbare Teile enthalten, mit denen möglicherweise andere Produkte repariert werden können, aber auch sonstige wertvolle Materialien enthalten, die zur Schonung knapper Ressourcen recycelt werden können.
- Sie können Ihr Gerät entweder in den Laden zurückbringen, in dem Sie das Produkt ursprünglich erworben haben oder Sie kontaktieren Ihre Gemeindeabfallstelle für Informationen über die nächstgelegene autorisierte WEEE Sammelstelle. Bitte beachten Sie, dass einige\* Vertrieber verpflichtet sind :
  - bei der Abgabe eines neuen Elektro- oder Elektronikgerätes an einen Endnutzer ein Altgerät des Endnutzers der gleichen Geräteart unentgeltlich zurückzunehmen, und

- Altgeräte, die in keiner äußeren Abmessung größer als 25 Zentimeter sind, im Einzelhandelsgeschäft oder in unmittelbarer Nähe hierzu unentgeltlich zurückzunehmen; Wenn Offline oder Online Händler Neugeräte an Privathaushalte liefern, sind sie verpflichtet, Altgeräte direkt bei diesen abzuholen oder Rückgabemöglichkeiten in zumutbarer Entfernung anzubieten. Daher empfehlen wir Ihnen sich für weitere Informationen an Ihren Händler zu wenden.

- LG Electronic Deutschland GmbH ist ordnungsgemäß als Hersteller in Deutschland registriert. Damit trägt LG deutschlandweit zur Sammlung von Elektro- und Elektronik-Altgeräten bei, die Sie in kommunalen Getrenntsammlstellen abgeben. Die aktuellsten Informationen finden Sie unter: [www.lg.com/global/recycling](http://www.lg.com/global/recycling) oder <https://www.lg.com/de/support/altgeraete-rueckgabe>.

- \* Vertrieber mit einer Verkaufsfläche für Elektro- und Elektronikgeräte von mindestens 400 Quadratmetern sowie Vertrieber von Lebensmitteln mit einer Gesamtverkaufsfläche von mindestens 800 Quadratmetern, die Elektro- und Elektronikgeräte anbieten



## ΕΛΛΗΝΙΚΑ

### Απόρριψη της παλιάς σας συσκευής

- Αυτό το διαγραμμένο σύμβολο του τροχοφόρου κάδου υποδεικνύει ότι τα απόβλητα ηλεκτρικών και ηλεκτρονικών εξοπλισμών (ΑΗΗΕ) πρέπει να απορρίπτονται χωριστά από τα γενικά οικιακά απορρίμματα.
- Τα παλιά ηλεκτρικά προϊόντα μπορεί να περιέχουν επικίνδυνες ουσίες και ως εκ τούτου η σωστή απόρριψη της παλιάς σας συσκευής αποτρέπει ενδεχόμενες αρνητικές συνέπειες για το περιβάλλον και την ανθρώπινη υγεία. Η παλιά σας συσκευή μπορεί να περιέχει επαναχρησιμοποιήσιμα ανταλλακτικά που θα μπορούσαν να χρησιμοποιηθούν για την επισκευή άλλων προϊόντων, καθώς και άλλα υλικά αξίας που μπορούν να ανακυκλωθούν για εξοικονόμηση των περιορισμένων φυσικών πόρων.
- Μπορείτε να πάτε τη συσκευή σας, είτε στο κατάστημα από το οποίο αγοράσατε το προϊόν, ή να επικοινωνήσετε με το τοπικό γραφείο απορριμμάτων για λεπτομέρειες σχετικά με το πλησιέστερο εγκεκριμένο σημείο συλλογής ΑΗΗΕ (Απόβλητα Ηλεκτρικών και Ηλεκτρονικών Εξοπλισμών). Για τις πιο πρόσφατες πληροφορίες για τη χώρα σας επισκεφθείτε τη διεύθυνση [www.lg.com/global/recycling](http://www.lg.com/global/recycling)

## ESPAÑOL

### Símbolo para marcar AEE

- El símbolo del contenedor de basura tachado con un aspa indica que la recogida separada de aparatos eléctricos y electrónicos (AEE) debe realizarse de manera separada.

- Los productos eléctricos antiguos pueden contener sustancias peligrosas de modo que la correcta eliminación del antiguo aparato ayudará a evitar posibles consecuencias negativas para el medio ambiente y para la salud humana. El antiguo aparato puede contener piezas reutilizables que podrían utilizarse para reparar otros productos y otros materiales valiosos que pueden reciclarse para conservar los recursos limitados.
- Este producto contiene pilas y/o acumuladores. Siempre que no sea necesaria la intervención de un profesional cualificado para ello, y antes del depósito final del producto en las instalaciones de recogida selectiva, usted debe extraer las pilas y acumuladores de forma segura y separadamente para su adecuada gestión.
- Puede llevar el aparato a cualquiera de los centros autorizados para su recogida. Para obtener la información más actualizada para su país por favor visite [www.lg.com/global/recycling](http://www.lg.com/global/recycling)

## EESTI

### Vana seadme hävitamine

- Läbikriipsutatud ristiga prügikasti sümbol tähendab, et elektri- ja elektroonikaseadmete (WEEE) jäätmed tuleb kõrvaldada olmeprügist eraldi.
- Vanad elektriseadmed võivad sisaldada ohtlikke koostisosi, seega aitab prügi nõuetekohane hävitamine vältida võimalikku negatiivset mõju loodusele ja inimeste tervisele. Teie kasutatud seade võib sisaldada taaskasutatavaid osi, millega saab parandada teisi seadmeid ning muid väärtuslikke materjale, mida saab taaskasutada, et säilitada piiratud ressursse.
- Saate viia oma seadme kas kauplusse, kust see on ostetud või võtta ühendust kohaliku prügiveo ettevõttega, et saada lisainfot oma lähima WEEE jäätmete kogumiskoha kohta. Kõige ajakohasemat infot oma riigi kohta vaadake [www.lg.com/global/recycling](http://www.lg.com/global/recycling)



## SUOMI

### Vanhan laitteesi hävittäminen

- Tämä yliristitettävä jätteen symboli ilmaisee, että sähkö- ja elektronikalaitteiden jätteet (WEEE) tulee pitää erillään kotitalousjätteestä ja viedä kunnalliseen kierrätyskeskukseen.
- Vanhat sähkötuotteet voivat pitää sisällään vaarallisia aineita, joten loppuun käytetyn laitteen oikea hävittäminen ehkäisee ympäristö- ja terveyshaittoja. Vanha laitteesi saattaa pitää sisällään uudelleen käytettäviä osia, joita voidaan käyttää korjaamaan muita tuotteita, sekä arvokkaita materiaaleja, joita voidaan kierrättää rajoitettujen resurssien säästämiseksi.
- Voit viedä laitteesi joko liikkeeseen, josta hankit tuotteen, tai ottaa yhteyttä paikallishallintosi ympäristötoimistoon koskien lähintä valtuutettua WEEE -keräyspistettä. Kaikkein viimeisimmät tiedot koskien maatasi, ks. osoitteessa [www.lg.com/global/recycling](http://www.lg.com/global/recycling)

## FRANÇAIS

### Recyclage de votre ancien appareil

- Ce symbole de poubelle barrée d'une croix indique que votre équipement électrique et électronique (EEE) ne doit pas être jeté avec les ordures ménagères. Il doit faire l'objet d'un tri et d'une collecte sélective séparée.
- Les équipements électriques que vous jetez peuvent contenir des substances dangereuses. Il est donc important de les jeter de façon appropriée afin d'éviter des impacts négatifs sur l'environnement et la santé humaine. L'équipement que vous jetez peut également contenir des pièces réutilisables pour la réparation d'autres produits ainsi que des matériaux précieux pouvant être recyclés pour préserver les ressources de la planète.

- Vous pouvez rapporter votre appareil au commerçant qui vous l'a vendu ou contacter votre collectivité locale pour connaître les points de collecte de votre EEE. Vous trouverez également des informations à jour concernant votre pays en allant sur [www.quefairedemesdechets.fr](http://www.quefairedemesdechets.fr)

## HRVATSKI

### Zbrinjavanje starog uređaja

- Ovaj simbol prekrizene kante za smeće na kotačićima označava kako se otpadni električni i električni proizvodi (WEEE) moraju zbrinjavati odvojeno od komunalnog otpada.
- Dotrajali električni proizvodi mogu sadržavati opasne tvari stoga će ispravno zbrinjavanje vaših dotrajalih uređaja pomoći u sprječavanju potencijalnih negativnih posljedica na okoliš i ljudsko zdravlje. Vaš dotrajao uređaj može sadržavati dijelove koji se mogu ponovo iskoristiti za popravak drugih proizvoda te druge vrijedne materijale koji se mogu reciklirati i tako sačuvati ograničene resurse.
- Ovisno o razini smetnje / štete i dobi stavke, stari proizvodi mogu se popraviti za više radnog života koji će sprječiti izbjegći otpada. Proizvodi koji nisu prikladni za ponovnu uporabu može se reciklirati da se oporavim vrijedne resurse i pomoći da se smanji globalno potrošnju novih sirovina.
- Uređaj možete odnijeti u trgovinu u kojoj ste kupili proizvod ili možete kontaktirati ured za zbrinjavanje otpada kod vaših mjesnih nadležnih tijela te od njih saznati više informacija o najbližem ovlaštenom WEEE sabirnom centru. Za najnovije informacije iz svoje države pogledajte internetske stranice [www.lg.com/global/recycling](http://www.lg.com/global/recycling)





## MAGYAR

### A régi készülék ártalmatlanítása

- A leselejtezett elektromos és elektronikai termékeket a háztartási hulladéktól elkülönítve kell begyűjteni, a jogszabályok által kijelölt módon és helyen.
- Régi készülékeinek megfelelő leselejtezése segíthet megelőzni az esetleges egészségre vagy környezetre ártalmas hatásokat.
- Ha további információra van szüksége régi készülékeinek leselejtezésével kapcsolatban, lépjen kapcsolatba velünk a [szelektalok.hu](http://szelektalok.hu) oldalon ahol tájékoztatjuk Önt visszavételi, átvételi, gyűjtési és kezelési kötelezettségeinkről.

## ITALIANO

### Smaltimento delle apparecchiature obsolete

- Tutte le apparecchiature elettriche ed elettroniche, contrassegnate da questo simbolo ("bidone della spazzatura barrato da una croce"), devono essere raccolte e smaltite separatamente rispetto agli altri rifiuti urbani misti mediante impianti di raccolta specifici installati da enti pubblici o dalle autorità locali. Si ricorda che gli utenti finali domestici possono consegnare gratuitamente le apparecchiature elettriche ed elettroniche a fine vita presso il punto vendita all'atto dell'acquisto di una nuova apparecchiatura equivalente. Gli utenti finali domestici possono inoltre consegnare gratuitamente apparecchiature elettriche ed elettroniche di piccolissime dimensioni (non eccedenti i 25 cm) a fine vita direttamente presso un punto vendita a ciò abilitato, senza obbligo di acquistare una apparecchiatura nuova di tipo equivalente. Si prega di informarsi previamente presso il punto vendita prescelto circa tale ultima modalità di conferimento dell'apparecchiatura a fine vita.

- Il corretto smaltimento dell'unità obsoleta contribuisce a prevenire possibili conseguenze negative sulla salute degli individui e sull'ambiente. Una gestione responsabile del fine vita delle apparecchiature elettriche ed elettroniche da parte degli utenti contribuisce al riutilizzo, al riciclaggio ed al recupero sostenibile dei prodotti obsoleti e dei relativi materiali.
- Per informazioni più dettagliate sullo smaltimento delle apparecchiature obsolete, contattare l'ufficio del comune di residenza, il servizio di smaltimento rifiuti o il punto vendita in cui è stato acquistato il prodotto. ([www.lg.com/global/recycling](http://www.lg.com/global/recycling))

## LIETUVIŲ

### Seno prietaiso utilizavimas

- Išbrauktos šiukšlių dėžės simbolis rodo, kad elektros ir elektronikos įrangos atliekas (EE|A) reiktų utilizuoti atskirai nuo buitinių atliekų.
- Senoje elektrinėje įrangoje gali būti pavojingų medžiagų, taigi tinkamas seno prietaiso utilizavimas padės apsaugoti nuo galimų neigiamų pasekmių aplinkai ir žmonių sveikatai. Jūsų sename prietaise gali būti dalių, kurias galima panaudoti dar kartą taisant kitą įrangą, ir kitų vertingų medžiagų, kurias galima perdirbti siekiant tausoti ribotus išteklius.
- Savo prietaisą galite nugabenti į parduotuvę, kurioje jį įsigijote, arba kreipkitės į vietos valdžios atliekų tarnybą ir sužinokite, kur yra artimiausia EE|A surinkimo vieta. Norėdami gauti daugiau informacijos apie savo šalies reikalavimus, apsilankykite [www.lg.com/global/recycling](http://www.lg.com/global/recycling).



## LATVIEŠU

### Jūsu vecās ierīces likvidēšana

- Šis simbols – pārsvītrotā atkritumu tvertne uz riteņiem – norāda, ka elektrisko un elektronisko iekārtu atkritumi (EEIA) jāutilizē atsevišķi no sadzīves atkritumu plūsmas.
- Veci elektriskie izstrādājumi var saturēt bīstamas vielas, tādēļ jūsu vecās ierīces pareiza utilizācija palīdzēs novērst iespējamās negatīvās sekas videi un cilvēka veselībai. Jūsu vecā ierīce var saturēt vairākkārt izmantojamas detaļas, kuras var izmantot citu izstrādājumu remontam, un citus vērtīgus materiālus, kurus var pārstrādāt, tādējādi saglabājot ierobežotus resursus.
- Jūs varat aiznest ierīci vai nu uz veikalu, kurā šo izstrādājumu iegādājieties, vai sazināties ar vietējās pašvaldības atkritumu savākšanas iestādi un uzzināt sīkāku informāciju par tuvāko oficiālo EEIA savākšanas punktu. Jaunāko informāciju par savu valsti skatiet vietnē [www.lg.com/global/recycling](http://www.lg.com/global/recycling).

## МАКЕДОНСКИ

### Фрлање на вашиот стар апарат

- Сите електрични и електронски производи треба да се фрлат засебно од комуналниот отпад, односно во собирни капацитети назначени од страна на владата или локалните власти.
- Правилното фрлање на вашиот стар апарат ќе помогне да се спречат потенцијални негативni последици за околината и човековото здравје.
- За подетални информации за фрлањето на вашиот стар апарат, ступете во контакт со општинската служба за отстранување отпад или со продавницата од каде што сте го купиле производот.

## NEDERLANDS

### Verwijdering van uw oude apparaat

- Dit symbool van de doorgekruiste vuilnisbak geeft aan dat afgedankte elektrische en elektronische producten (WEEE) afzonderlijk van het huishoudelijke afval moeten worden verwijderd.
- Oude elektrische producten kunnen gevaarlijke stoffen bevatten, dus een juiste verwijdering van uw oude apparaat helpt bij het voorkomen van mogelijke negatieve gevolgen voor het milieu en de volksgezondheid. Uw oude apparaat kan herbruikbare onderdelen bevatten die kunnen worden gebruikt voor het repareren van andere producten, en andere waardevolle materialen die kunnen worden gerecycled voor het behoud van beperkte grondstoffen.
- U kunt uw apparaat meenemen naar de winkel waar u het product heeft gekocht, of u kunt contact opnemen met uw plaatselijke afvalverwerking instantie voor de gegevens van uw dichtstbijzijnde geautoriseerde WEEE-verzamelpunt. Voor de meest recente informatie voor uw land verwijzen wij u naar [www.lg.com/global/recycling](http://www.lg.com/global/recycling)

## NORSK

### Avhending av gamle apparater

- Dette symbolet av en utkrysset avfallsdunk indikerer at kassert elektronikk og elektroniske produkter (WEEE) skal kastes separat fra husholdningsavfall og leveres til den kommunale resirkuleringen.
- Gamle elektriske produkter kan inneholde farlige stoffer, så korrekt avfallshåndtering av det gamle apparatet bidrar til å hindre potensielt negative konsekvenser for miljøet og andres helse. Gamle apparater kan inneholde gjenbrukbare deler som kan brukes til å reparere andre produkter og andre verdifulle materialer som kan resirkuleres for å bevare begrensede ressurser.
- Du kan bringe apparatet enten til butikken der du kjøpte produktet, eller ta kontakt med den lokale myndighetens avfallskontor for informasjon om nærmeste autoriserte innsamlingspunkt for el-avfall (WEEE-avfall). For den mest oppdaterte informasjonen for ditt land, gå til [www.lg.com/global/recycling](http://www.lg.com/global/recycling).



## POLSKI

### Utylizacja starego urządzenia

- Symbol przekreślonego pojemnika na odpady na kółkach oznacza, że produkty elektryczne lub elektroniczne (WEEE) należy zutylizować poza obiegiem odpadów komunalnych.
- Stare produkty elektroniczne mogą zawierać niebezpieczne substancje. Właściwa utylizacja starego urządzenia pozwoli uniknąć potencjalnych negatywnych skutków dla środowiska i zdrowia. Stare urządzenie może zawierać części wielokrotnego użytku, które mogą zostać wykorzystane do naprawy innych produktów lub inne wartościowe materiały, które można przetworzyć, aby oszczędzać zasoby naturalne.
- Urządzenie można oddać do sklepu, w którym zostało kupione lub skontaktować się z lokalnym urzędem gospodarki odpadami, aby uzyskać informacje o najbliższym punkcie zbiórki WEEE. Aby uzyskać aktualne informacje z zakresu gospodarki odpadami obowiązującej w danym kraju, należy odwiedzić stronę <http://www.lg.com/global/sustainability/environment/take-back-recycling/global-network-europe> (plik PDF : "For more information about how to recycle LG products in your country").

## PORTUGUÊS

### Eliminação do seu aparelho usado

- Este símbolo de um caixote do lixo com rodas e linhas cruzadas sobrepostas indica que os resíduos de produtos elétricos e eletrônicos (REEE) devem ser eliminados separadamente do lixo doméstico.

- Os produtos elétricos usados podem conter substâncias perigosas, pelo que, a eliminação correta do seu aparelho usado pode contribuir para evitar potenciais consequências negativas para o ambiente e saúde humana. O seu aparelho usado pode conter peças reutilizáveis que podem ser usadas para reparar outros produtos e outros materiais úteis que podem ser reciclados para preservar os recursos limitados.
- Pode levar o seu aparelho à loja onde o adquiriu, ou contactar a sua entidade local de recolha e tratamento de resíduos para obter mais informações relativas ao ponto de recolha de REEE autorizado mais próximo. Para obter informações mais atualizadas relativas ao seu país, visite [www.lg.com/global/recycling](http://www.lg.com/global/recycling)

## ROMÂNĂ

### Eliminarea aparatului vechi

- Simbolul de pubeleă indică faptul că deșeurile de echipamente electrice și electronice (DEEE) trebuie eliminate separat de celelalte deșeuri.
- Produsele electrice și electronice vechi conțin substanțe periculoase. Astfel, prin eliminarea corespunzătoare veți contribui la prevenirea deteriorării mediului înconjurător și al sănătății umane. Este posibil ca dispozitivul dvs. vechi să conțină piese componente care pot fi folosite pentru repararea altor produse sau materiale importante ce pot fi reciclate în scopul economisirii resurselor limitate.
- Dispozitivul vechi poate fi returnat magazinului de unde a fost achiziționat sau puteți contacta firma responsabilă pentru eliminarea deșeurilor în scopul aflării locației unității autorizate pentru reciclarea deșeurilor electrice și electronice (WEEE). Pentru informații mereu actualizate și referitoare la țara dvs. vă rugăm să vizitați pagina web [www.lg.com/global/recycling](http://www.lg.com/global/recycling).



## SLOVENČINA

### Zneškodovanje starého spotrebiča

- Tento symbol prečiarknutého odpadkového koša na koleskach znamená, že odpad z elektrických a elektrónických zariadení (WEEE) musí byť zneškodnený samostatne od komunálneho odpadu.
- Staré elektrické produkty môžu obsahovať nebezpečné latky, preto správne zneškodnenie vášho starého spotrebiča pomôže zabrániť potenciálnym negatívnym dopadom na prostredie a ľudské zdravie. Váš starý spotrebič môže obsahovať diely, ktoré možno opätovne použiť na opravu iných produktov, a iné cenné materiály, ktoré možno recyklovať s cieľom chrániť obmedzené zdroje.
- Svoj spotrebič môžete zaniest' do predajne, kde ste produkt zakúpili, alebo sa môžete obrátiť na oddelenie odpadov miestnej samosprávy a požiadať o informácie o najbližšom zbernom mieste odpadu z elektrických a elektrónických zariadení (WEEE). Najnovšie informácie platné pre vašu krajinu nájdete na stránke [www.lg.com/global/recycling](http://www.lg.com/global/recycling)

## SLOVENŠČINA

### Odstranjevanje vaše stare naprave

- Prečrtan simbol smetnjaka opozarja, da je treba odpadne električne in elektronske izdelke (OEEI) odstranjevati ločeno od ostalih komunalnih odpadkov.
- Odpadni električni izdelki lahko vsebujejo nevarne snovi, zato s pravilnim odstranjevanjem stare naprave prispevate k preprečevanju morebitnih negativnih vplivov na okolje in zdravje ljudi. Vaša stara naprava lahko vsebuje dele, ki jih je mogoče uporabiti za popravilo drugih izdelkov, in druge dragocene materiale, ki jih je mogoče reciklirati in s tem ohraniti omejene vire.

- Svojo napravo lahko odnesete v trgovino, kjer ste jo kupili, ali pa se glede podrobnosti o najbližjem pooblaščenem zbirnem mestu za odpadno električno in elektronsko opremo obrnite na lokalno komunalno podjetje. Za najnovejše informacije za svojo državo si oglejte [www.lg.com/global/recycling](http://www.lg.com/global/recycling).

## SHQIP

### Hedhja e pajisjes suaj të vjetër

- Të gjitha produktet elektrike dhe elektronike duhet të hidhen veçmas nga mbetjet e bashkisë përmes pikave të grumbullimit të caktuara nga qeveria ose autoritetet vendase.
- Hedhja e duhur e pajisjes suaj të vjetër do të ndihmojë në parandalimin e pasojave të mundshme negative për mjedisin dhe shëndetin e njeriut.
- Për informacione më të hollësishme rreth hedhjes të pajisjes suaj të vjetër, ju lutem kontaktoni zyrën e qytetit, shërbimin për hedhjen e mbeturinave ose dyqanin ku e keni blerë produktin.



## SRPSKI

### Odlaganje starog aparata

- Ovaj simbol precrtnana kanta za smeće pokazuje da električni i elektronski otpad (WEEE) treba da se odlaže odvojeno od običnog komunalnog otpada.
- Stari električni aparati mogu da sadrže otrovne supstance, tako da će pravilno odlaganje Vašeg starog aparata pomoći sprečavanju pojave negativnih posledica po životnu sredinu i zdravlje ljudi. Vaš stari aparat može da sadrži delove za višekratnu upotrebu koji se mogu koristiti za zamenu drugih proizvoda i druge vredne materijale koji se mogu reciklirati radi očuvanja ograničenih resursa.
- Vaš aparat možete da odnesete u radnju gde ste ga kupili ili da kontaktirate lokalnu vladinu kancelariju za otpad kako biste dobili informaciju o najbližoj autorizovanoj WEEE stanici za odlaganje ovog otpada. Za najnovije informacije za Vašu zemlju, molimo Vas da pogledate web stranicu [www.lg.com/global/recycling](http://www.lg.com/global/recycling).

## SVENSKA

### Bortskaffning av den gamla produkten

- Den överkorsade soptunnesymbolen indikerar att elektroniskt och elektriskt avfall (WEEE) ska sorteras separat från hushållsavfallet och lämnas in till en av kommunen anvisad plats för återvinning.
- Kasserade elektroniska och elektriska produkter kan innehålla farliga substanser, korrekt avfallshantering av produkten förhindrar negativa konsekvenser för miljön och den mänskliga hälsan. Din gamla produkt kan även innehålla återanvändningsbara delar som kan användas för att reparera andra produkter samt innehålla värdefulla ämnen som kan återvinnas för att spara jordens resurser.
- Du kan ta din gamla produkt till butiken där du köpte den eller kontakta din kommun för information om närmaste WEEE-uppsamlingsställe. För att få den senaste informationen för ditt land, gå till [www.lg.com/global/recycling](http://www.lg.com/global/recycling)



FR

Cet appareil  
et ses accessoires  
se recyclent

REPRISE  
À LA LIVRAISON



OU

À DÉPOSER  
EN MAGASIN



OU

À DÉPOSER  
EN DÉCHÈTERIE



Points de collecte sur [www.quefairedemesdechets.fr](http://www.quefairedemesdechets.fr)  
Privilégiez la réparation ou le don de votre appareil !

## Бележка

## Бележка

