

THANK YOU FOR BUYING A INDESIT PRODUCT

In order to receive a more complete assistance, please register your product on www.indesit.com/register



Prior to using the appliance, carefully read the Safety and installation instructions.



Prior to using the appliance, the bolts used for transport must be removed. For detailed instructions on the removal procedure, consult the safety and installation instructions.

CONTROL PANEL

1. ON/OFF button
2. START/PAUSE button and indicator light
3. TEMPERATURE button
4. DISPLAY
5. OPTIONS button
6. DRYING ONLY button
7. DRYING button
8. DELAYED START button
9. SPIN button
10. WASH CYCLE SELECTOR KNOB
11. PUSH & GO button

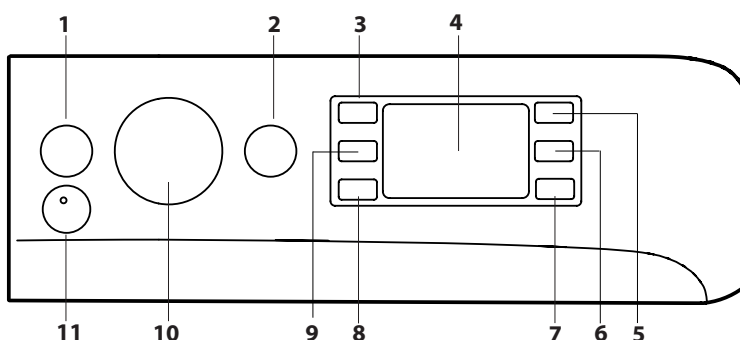

WASH CYCLE TABLE

Maximum load 8 kg
Power input in off mode 0.5 W / in left-on mode 8 W

Wash cycle	Temperature		Max. spin speed (rpm)	Max. load for washing (kg)	Duration (h : m)	Drying	Max. load for drying (kg)	Detergents and Additives		Recommended detergent			Residual dampness % (***)	Energy consumption kWh	Total water lt	Laundry temperature °C
	Setting	Range						Wash	Fabric softener	Powder	Liquid	Capsule (4)				
1 Mixed (👕)	30 °C	30 °C	1200	3.5	**	-	-	●	○	-	✓	-	-	-	-	
2 Shirt (👕)	40 °C	☀️ - 40 °C	600	2	**	-	-	●	○	-	✓	✓	-	-	-	
3 PODS	30 °C	30 °C	1000	4.5	**	-	-	-	○	-	-	✓	-	-	-	
4 Wool	40 °C	☀️ - 40 °C	800	2	**	●	2	●	○	-	✓	-	-	-	-	
5 20°C	20 °C	☀️ - 20 °C	1400	8	1:50	●	6	●	○	-	✓	-	49	0.160	90	22
6 Cotton (2)	40 °C	☀️ - 60 °C	1400	8	3:55	●	6	●	○	✓	✓	✓	49	1.400	105	45
7 Synthetics (3)	40 °C	☀️ - 60 °C	1200	4	2:55	●	4	●	○	✓	✓	✓	35	0.800	55	43
8 Mixed	40 °C	☀️ - 40 °C	1000	8	**	●	6	●	○	-	✓	✓	-	-	-	-
9 Eco 40-60 (1) (Wash)	40 °C	40 °C	1351	8	3:35	●	-	●	○	✓	✓	✓	53	0.660	54	33
			1351	4	2:48	●	6	●	○	✓	✓	✓	53	0.460	53	30
			1351	2	2:10	●	6	●	○	✓	✓	✓	53	0.280	37	23
10 White	60 °C	☀️ - 90 °C	1400	8	2:45	●	6	●	○	✓	✓	✓	49	0.900	90	55
11 Rapid 15min	20 °C	☀️ - 20 °C	1200 (***)	1.5	**	-	-	●	○	-	✓	-	-	-	-	
12 Rapid 45min Full Load	40 °C	☀️ - 40 °C	1200	8	**	-	-	●	○	-	✓	-	-	-	-	
13 Wash&Dry 45min	30 °C	30 °C	1400	1	**	●	1	●	○	-	✓	-	-	-	-	
14 Delicates 30°C	30 °C	☀️ - 30 °C	600 (***)	1	**	●	1	●	○	-	✓	-	-	-	-	
🌀 Rinse + Spin	-	-	1400	8	**	●	6	-	○	-	-	-	-	-	-	
🌀 Spin + Drain *	-	-	1400	8	**	●	6	-	-	-	-	-	-	-	-	

● Required dosage ○ Optional dosage - 4) Minimum 30°C recommended for usage of Capsule detergent.

9 Eco 40-60 (5) (Wash&Drying)	40 °C	40 °C	1351	6	9:20	●	6	●	○	✓	✓	-	0	3.800	75	33
			1351	3	5:10	●	3	●	○	✓	✓	-	0	1.980	47	32

The cycle duration indicated on the display or instruction manual is an estimate based on standard conditions. The actual duration may vary in relation to several factors, such as the temperature and pressure of the incoming water, ambient temperature, amount of detergent, load quantity and type, load balancing and any additional options selected. The values given for programmes other than the Eco 40-60 programme are indicative only.

1) Eco 40-60 (Wash) - Test wash cycle in compliance with EU Ecodesign regulation 2019/2014. The most efficient programme in terms of energy and water consumption for washing normally soiled cotton laundry.
Note: spin speed values shown on the display can slightly differs from the values stated in the table.

5) Eco 40-60 (Wash & Drying)- Test wash and drying cycle in compliance with EU Ecodesign regulation 2019/2014. To access "wash and dry" cycle select "Eco 40-60" wash programme and set option level to "🌀". The most efficient programme in terms of energy and water consumption for washing and drying normally soiled cotton laundry. At the end of cycle the garments can be immediately stored to the cupboard.

For all testing institutes:

- 2) Long cotton cycle: set programme 6 at temperature 40°C.
- 3) Long synthetics cycle: set cycle 7 at a temperature of 40°C.

* By selecting the 🌀 cycle and excluding the spin cycle, the washer-dryer will drain only.

** The duration of the wash cycles can be checked on the display.

*** After programme end and spinning with maximum selectable spin speed, in default programme setting.

**** The display will show the suggested spin speed as default value.

PRODUCT DESCRIPTION

1. Top
2. Detergent dispenser drawer
3. Control panel
4. Handle
5. Porthole door
6. Drain pump (behind the plinth)
7. Plinth (removable)
8. Adjustable feet (2)

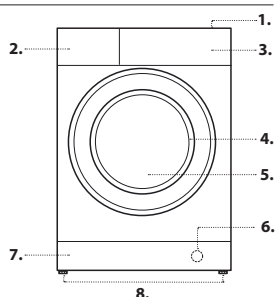

DETERGENT DISPENSER DRAWER

Compartment 1: Do not insert detergent in this compartment.
Compartment 2: Washing detergent (powder or liquid)

If liquid detergent is used, the removable plastic partition A (supplied) should be used for proper dosage.

If powder detergent is used, insert the partition into slot B.

Compartment 3: Additives (fabric softener, etc.) The fabric softener must never exceed the "max" level indicated on the central pin.

! The detergent drawer is suitable only for Liquid and Powder detergent. No Capsule detergent allowed. The Capsule detergent have to be placed into the drum before the load. **Make sure to use the correct Capsule detergent dosage amount recommended by Manufacturer.**

! Use powder detergent for white cotton garments, for pre-washing, and for washing at temperatures over 60°C.

! Follow the instructions given on the detergent packaging.

! To remove the drawer, press lever C and pull the drawer outwards.

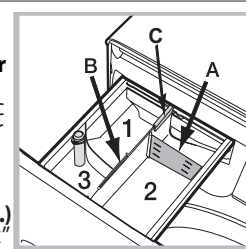

WASH CYCLES

Follow the instructions on the symbols of the garment's wash care label. The value indicated in the symbol is the maximum recommended temperature for washing the garment.

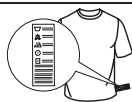

Mixed : Mixed + Steam cycle is ideal for cotton or synthetic fabrics, as it washes at a temperature of 30°C and a maximum spin speed of 1200 rpm. Max load 3,5 kg (cycle duration 59'). During the last phase of the cycle garments will be treated with steam, that will relax the fibres making ironing easier and quicker.

Shirt : Use the special wash cycle to wash shirts in different fabrics and colours to guarantee they receive the best possible care. During the last phase of the cycle garments will be treated with steam, that will relax the fibres.

PODS: A 30°C short cycle designed to wash a mixed load of cotton and synthetics fabrics, recommended for the use of PODS detergent.

Wool - Wool Care

The wool wash cycle of this machine has been approved by The Woolmark Company for the washing of machine washable wool products provided that the products are washed according to the instructions on the garment label and those issued by the manufacturer of this washing machine. The Woolmark symbol is a Certification mark in many countries. (M2227)



20°C: for washing lightly soiled cotton garments, at a temperature of 20 °C.
Cotton: suitable for washing towels, underwear, table cloths, etc. made of resistant linen and cotton that are moderately to heavily soiled.

Synthetics: specific for synthetic items. If the dirt is difficult to remove, the temperature can be increased up to 60° and powder detergent can be used too.

Mixed: for washing lightly to normally soiled resilient garments in cotton, linen, synthetic fibres and mixed fibres.

Eco 40-60: for washing normally soiled cotton garments declared to be washable at 40 °C or 60 °C, together in the same cycle. This is the standard cotton programme and the most efficient in terms of water and energy consumption.

! As specified, this wash cycle only runs at 40 °C.

White: suitable for resistant linen and cotton that are heavily soiled.

Rapid 15min: this programme is designed to wash lightly soiled garments at 20° (excluding wool and silk) with 1.5 kg maximum load in a short time: it only lasts 15 minutes and allows for saving time and energy.

Rapid 45min Full Load: Suitable for washing a full load of cotton clothes moderately soiled in 45 minutes.

Wash&Dry 45min: select programme 13 for washing and drying lightly soiled garments (Cotton and Synthetic) in a short time. This cycle may be used to wash and dry a laundry load of up to 1 kg in just 45 minutes. To achieve optimum results, use liquid detergent and pre-treat cuffs, collars and stains.

Delicates 30°C: use programme 14 to wash very delicate garments. It is advisable to turn the garments inside out before washing them. For best results, use liquid detergent on delicate garments.

When selecting an exclusively time-based drying function, a drying cycle is performed at the end of the wash cycle that is particularly delicate, thanks to light handling and appropriate temperature control of the water jet.

The recommended durations are:

1 kg of synthetic garments --> 150 min

1 kg of synthetic and cotton garments --> 180 min

1 kg of cotton garments --> 180 min

The degree of dryness depends on the load and fabric composition.

Rinse + Spin: designed for rinsing and spinning.

Spin + Drain: designed to spin and drain the water.

DISPLAY

The display is useful when programming the machine and provides a lot of information.

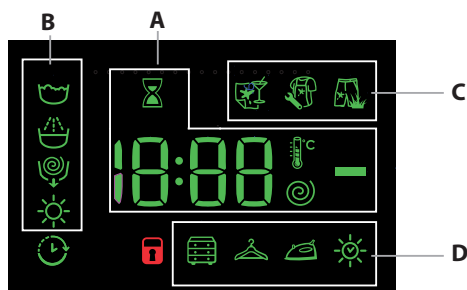

The duration of the available wash cycles and the remaining time of a running cycle appear in section **A**; if the Delayed Start option has been set, the countdown to the start of the selected cycle will appear.

Pressing the corresponding button allows you to view either the maximum spin speed, temperature and drying time values attained by the machine during the set wash cycle, or the values selected most recently (if compatible with the set wash cycle).

The hourglass flashes while the machine processes the data on the basis of the selected cycle. After a maximum of 10 minutes, the hourglass icon remains steady lit and the final time remaining is displayed. The "hourglass" icon will then switch off approximately 1 minute after the final time remaining has been displayed.

The "washing phases" relative to the selected cycle and the "washing phase" of the running cycle appear in section **B**:

- Wash
- Rinse
- Spin/ Drain
- Drying

When lit, the symbol indicates that the set "Delayed Start" value has appeared on the display.

There are three levels in section **C** relative to the washing options. Section **D** includes the icons related to the three different drying levels as well as the icon , which lights up when a timed drying option is set.

DOOR LOCKED INDICATOR

When lit, the symbol indicates that the door is locked. To prevent any damage, wait until the symbol turns off before opening the door. To open the door while a cycle is in progress, press the START/PAUSE button ; if the is off, the door can be opened.

FIRST-TIME USE

Once the appliance has been installed, and before it is used for the first time, run a wash cycle with detergent and no laundry, by setting the "Auto-Clean" cycle.

DAILY USE

Prepare the laundry by following the suggestions appearing under the "TIPS AND SUGGESTIONS" section.

Rapid programming

- Press the ON/OFF button ; the START/PAUSE indicator light will flash slowly green.
- Open the door. Load the laundry while making sure not to exceed the maximum load quantity indicated in the cycle table.
- Pull out the detergent dispenser drawer and pour the detergent into the relevant compartments as described in "DETERGENT DISPENSER DRAWER" section.
- Close the door.

STARTING CYCLE

Press the PUSH & GO button.

The machine will lock the door (symbol on) and the drum will start to rotate; the door will be unlocked (symbol OFF) and then locked again (symbol on) as preparation phase of each washing cycle. The "Clicking" noise is part of the door locking mechanism. Water will enter the drum and start the washing phase once the door is locked.

Traditional programming

- Press the ON/OFF button ; the START/PAUSE indicator light will flash slowly green.
- Open the door. Load the laundry while making sure not to exceed the maximum load quantity indicated in the Wash Cycle Table.
- Pull out the detergent dispenser drawer and pour the detergent into the relevant compartments as described in "DETERGENT DISPENSER DRAWER" section.
- Close the door.

- Use the WASH CYCLE selector knob to select the desired wash cycle: it will be associated with a specific temperature and spin speed that can be modified. The duration of the cycle will appear on the display.

- Modify the temperature and/or spin speed: the machine automatically displays the maximum temperature and spin speed values set for the selected cycle, or the most recently-used settings if they are compatible with the selected cycle. Pressing the button gradually reduces the temperature down to the cold wash "OFF" setting. Pressing the button gradually reduces the spin speed until it is completely excluded ("OFF" setting). Pressing these buttons again restores the maximum values.

- Select the desired options.

STARTING CYCLE

Press the START/PAUSE button.

The machine will lock the door (symbol on) and the drum will start to rotate; the door will be unlocked (symbol OFF) and then locked again (symbol on) as preparation phase of each washing cycle. The "Clicking" noise is part of the door locking mechanism. Water will enter the drum and start the washing phase once the door is locked.

PAUSING A CYCLE

To pause the wash cycle, press the START/PAUSE button again; the indicator light will flash amber. If the symbol is not lit, the door may be opened. To start the wash cycle from the point at which it was interrupted, press the START/PAUSE button again.

OPENING THE DOOR, IF NECESSARY

Once a cycle starts, the symbol turns on to signal that the door cannot be opened. While a wash cycle is running, the door remains locked. To open the door while a cycle is under way, for example, to add or remove garments, press the START/PAUSE button to pause the cycle; the indicator light will flash amber. If the symbol is not lit, the door may be opened. Press the START/PAUSE button again to continue the cycle.

CHANGING A RUNNING WASH CYCLE

To change a wash cycle while it is in progress, pause the washer-dryer using the START/PAUSE button (the relative indicator light will flash amber), then select the desired cycle and press the START/PAUSE button again. ! To cancel a cycle that has already begun, press and hold the ON/OFF button. The cycle will be stopped and the machine will switch off.

END OF THE CYCLE

This will be indicated by the word "END" on the display; when the symbol switches off, the door may be opened. Open the door, unload the laundry and switch off the machine. If you do not press ON/OFF button, the washing machine will switch off automatically after about a 10 minutes.

OPTIONS

- If the selected option is not compatible with the set wash cycle, the indicator light will flash and the option will not be activated.



Stain removal

This option allows for selecting the type of dirt so as to optimally adjust the cycle for removing the stains. The following types of dirt can be selected:

- **Food**, for stains caused by foodstuffs and beverages, for example.
- **Work**, for grease and ink stains, for example.
- **Outdoor**, for mud and grass stains, for example

! The wash cycle duration varies according to the type of selected dirt.

Delayed Start

To set a delayed start for the selected cycle, press the corresponding button repeatedly until the desired delay period has been reached. When this option has been activated, the symbol lights up on the display. To remove the delayed start setting, press the button until the word "OFF" appears on the display.

Temperature

Each wash cycle has a pre-defined temperature. To modify the temperature, press the button. The value will appear on the display.

Spin

Each wash cycle has a pre-defined spin speed. To modify the spin speed, press the button. The value will appear on the display.

Setting the drying cycle

The first time the button is pressed, the machine will automatically select the maximum drying cycle which is compatible with the selected wash cycle. Subsequent presses will decrease the drying level and then the drying time, until the cycle is excluded completely ("OFF").

Drying may be set as follows:

A - Based on the desired laundry dryness level:

Cupboard : suitable for laundry which can be put back in a cupboard without being ironed.

Hanger : ideal for clothes which do not need to be dried fully.

Iron : suitable for clothes which will need ironing afterwards. The remaining dampness softens creases, making them easier to remove.

B - Based on a set time period: between **210** and **30** minutes.

If your laundry load to be washed and dried is much greater than the maximum stated load (see adjacent table of wash cycles), perform the wash cycle, and when the cycle is complete, divide the garments into groups and put some of them back in the drum. At this point, follow the instructions provided for a "Drying only" cycle. Repeat this procedure for the remainder of the load. Note: a cooling-down period is always added to the end of each drying cycle.

Drying only

Press button to perform the drying-only cycle. After selecting the desired cycle (compatible with the type of garments), press button to exclude the washing phase and start the drying phase at the maximum level for the selected cycle. The drying level or time may be set and changed by pressing the drying button . (Not compatible with cycle 13).

PUSH & GO

To start the Push&Go cycle press and hold the button for 2 seconds.

The indicator lights up to show that the cycle has started. The wash and drying cycle is ideal for cotton or synthetic fabrics, as it washes them at a temperature of 30° and a maximum spin speed of 1000 rpm.

During the drying cycle the maximum temperature is 60°C. At the end of the cycle the residual humidity will be the same as for the "👔" level. Max recommended load 3 kg.

The time displayed is the maximum time allowed by the Push&Go cycle.

If the load is lower than the maximum load or most garment are made of synthetic materials, the actual time of the cycle will be shorter.

How does it work?

1. Load the laundry (cotton and/or synthetic garments) and close the door.

2. Pour the detergent and/or additives.

3. Start the cycle by pressing and holding the Push&Go button for 2 seconds. The relevant indicator light will turn green and the door will lock (the DOOR LOCKED symbol is lit).

NB: starting the cycle through the Push&Go button activates an automatic non-customisable wash and drying cycle recommended for cotton and synthetic fabrics.

4. The automatic cycle can be used only for washing, excluding the drying phase. Press the Push&Go button and then the drying button : the drying icon of the "👔" level will switch off. Maximum load for washing-only is 3 kg. The cycle cannot be customised further.

To open the door while an automatic cycle is under way, press the START/PAUSE button. If the DOOR LOCKED symbol is off, the door may be opened only during the washing phase. Press the START/PAUSE button again to restart the wash cycle from the point at which it was interrupted.

5. At the end of the wash cycle the word END will light up.

TIPS AND SUGGESTIONS

Divide the laundry according to:

Type of fabric (cotton, mixed fibres, synthetics, wool, garments to be hand-washed). Colour (separate coloured garments from whites, wash new coloured garments separately). Delicates (small garments – such as nylon stockings – and items with hooks – such as bras: insert them in a fabric bag).

Empty the pockets:

Objects such as coins or lighters can damage the washer-dryer and the drum. Check all buttons.

Follow the dosage recommendation / additives

It optimizes the cleaning result, it avoids irritating residues of surplus detergent in your laundry and it saves money by avoiding waste of surplus detergent.

Use low temperature and longer duration

The most efficient programmes in terms of energy consumption are generally those that perform at lower temperatures and longer duration.

Observe the load sizes

Load your washing machine up to the capacity indicated in the "Wash Cycle Table" table to save water and energy.

Noise and remaining moisture content

They are influenced by the spinning speed: the higher the spinning speed in the spinning phase, the higher the noise and the lower the remaining moisture content.

CARE AND MAINTENANCE

Before performing cleaning and maintenance, switch the washer-dryer off and disconnect it from the mains power. Do not use flammable liquids to clean the washer-dryer. Clean and maintain your washer-dryer periodically (at least 4 times per year).

Disconnect the water and power supplies

Close the water tap after every wash. This will limit wear on the hydraulic system inside the washer-dryer and help to prevent leaks. Unplug the washer-dryer when cleaning it and during all maintenance work.

Clean the washer-dryer

The outer parts and rubber components of the appliance can be cleaned using a soft cloth soaked in lukewarm soapy water. Do not use solvents or abrasives. The washer-dryer has a "Auto-clean" cycle for its internal parts; it must be run without any load in the drum.

To optimise this cycle, it is possible to use either detergent (10% of the quantity specified for lightly soiled garments) or special additives to clean the washer-dryer. We recommend running a cleaning cycle every 40 wash cycles. To start the cycle press buttons and simultaneously for 5 seconds. The cycle will start automatically and will run for about 70 minutes. To stop the cycle, press the START/PAUSE button.

Clean the detergent dispenser drawer

Wash it under running water; this operation should be repeated frequently.

Care for the door and drum

Always leave the porthole door ajar in order to prevent unpleasant odours from forming.

Clean the pump

The washer-dryer is fitted with a auto-cleaning pump that does not require any maintenance. Small items (such as coins or buttons) may sometimes fall into the protective pre-chamber situated at the base of the pump.

! Make sure the wash cycle has ended and unplug the appliance.

To access the pre-chamber:

1. remove the cover panel on the front of the machine by first pressing it in the centre then pushing downwards on both sides to extract it;
2. loosen the drainage pump cover by turning it anti-clockwise: it is normal for some water to leak out;
3. clean the inside thoroughly;
4. screw the cover back on;
5. put the panel back in place, making sure the hooks slot in place before pushing the panel onto the appliance.

Check the water inlet hose

Check the water inlet hose at least once a year. If it is cracked or broken, it must be replaced: during wash cycles, the high pressure of the water could suddenly split the hose open.

! Never use hoses that have already been used.

LOAD BALANCING SYSTEM

Before every spin cycle, to avoid excessive vibrations before every spin and to distribute the load in a uniform manner, the drum rotates continuously at a speed which is slightly greater than the washing rotation speed. If, after several attempts, the load is not balanced correctly, the machine spins at a reduced spin speed. If the load is excessively unbalanced, the washer-dryer performs the distribution process instead of spinning. To encourage improved load distribution and balance, we recommend small and large garments are mixed in the load.

ACCESSORIES

Contact our Technical Assistance Service to check whether the following accessories are available for this washer-dryer model.

Stacking kit

With this accessory you can secure the tumble dryer to the upper part of your washer-dryer to save space and facilitate loading and unloading of the tumble dryer.

TRANSPORT AND HANDLING

Do not lift the washer-dryer by gripping it from the upper section.

Unplug the appliance and close the water tap. Check that the door and detergent dispenser drawer are tightly closed. Detach the filling hose from the water tap then detach the drain hose. Empty all the water remaining in the hoses and secure the latter so that they do not get damaged during transport. Apply the transport bolts back on. Repeat, in reverse order, the transport bolt removal procedure described in the "Health & Safety and Installation Guides".

DEMO MODE: to deactivate this function, switch the washing machine OFF. Then press and hold "Start/Pause" button, within 5 seconds press also "ON/OFF" button and hold both buttons for 2 seconds.

TROUBLESHOOTING

Your machine could occasionally fail to work. Before contacting the Technical Assistance Service, make sure that the problem cannot be easily solved using the following list.

Anomalies	Possible causes / Solution
The washer-dryer does not start.	The appliance is not plugged into the socket, or not sufficiently to make contact.
	There is no power in the house.
The wash cycle does not start.	The washing machine door is not closed properly.
	The ON/OFF button has not been pressed.
	The START/PAUSE button has not been pressed.
	The water tap has not been opened.
	A delay has been set for the start time.
The washer-dryer does not fill with water ("H2O" flashes on the display).	The water inlet hose is not connected to the tap.
	The hose is bent.
	The water tap has not been opened.
	There is no water supply in the house.
	The pressure is too low.
	The START/PAUSE button has not been pressed.
The washer-dryer continuously loads and unloads water.	The drain hose is not fitted between 65 and 100 cm from the floor.
	The free end of the hose is immersed in water.
	The wall drainage system does not have a breather pipe.
	If the problem persists even after these checks, turn off the water tap, switch the appliance off and contact the Technical Assistance Service. If the home is on one of the upper floors of a building, there may be problems relating to back-siphonage, causing the washing machine to fill with water and drain continuously. Special anti-siphon valves are available in shops and help to prevent this inconvenience.
The washer-dryer does not drain or spin.	The cycle does not include drainage: with certain cycles it must be started manually.
	The drain hose is bent.
	The drainage duct is clogged.
The washer-dryer vibrates a lot during the spin cycle.	The drum was not unlocked correctly during installation.
	The washing machine is not level.
	The washing machine is tucked between furniture cabinets and the wall.
The washer-dryer leaks.	The water inlet hose is not screwed on properly.
	The detergent dispenser drawer is obstructed.
	The drain hose is not properly attached.
The "Options" and START/PAUSE indicator lights flash rapidly and the display visualises an error code (e.g.: F-01, F-...).	Switch off the machine and unplug it, wait for approximately 1 minute and then switch it back on again. If the problem persists, contact the Technical Assistance Service.
There is too much foam.	The detergent is not suitable for machine washing (it should be marked with "for washing machine use" or "hand wash and machine wash" or similar).
	Too much detergent was used.
The PUSH & GO function does not activate.	After switching the machine on, another option/program different from PUSH & GO was activated. Switch the machine off and press the PUSH & GO button.
The washer-dryer does not dry.	The appliance is not plugged into the socket, or not enough to make contact.
	There has been a power failure.
	The appliance door is not shut properly.
	A DELAY TIMER has been set.
	DRYING is in the OFF position.

Policies, standard documentation, ordering of spare parts and additional product information can be found by:

- Using the QR code in your appliance
- Visiting the website <http://docs.indesit.eu> and parts-selfservice.indesit.com
- Alternatively, **contact our After-sales Service** (See phone number in the warranty booklet). When contacting our After-sales Service, please state the codes provided on your product's identification plate.
- For User's Repair & Maintenance Information visit www.indesit.com

The model information can be retrieved using the QR-Code reported in the energy label. The label also includes the model identifier that can be used to consult the portal of the registry at <https://eprel.ec.europa.eu>

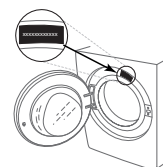

CLEANING & MAINTENANCE

**For any cleaning and maintenance, switch off and unplug the washing machine.
Do not use flammable fluids to clean the washing machine.**

CLEANING THE OUTSIDE OF THE WASHING MACHINE

Use a soft damp cloth to clean the outer parts of the washing machine.

Do not use glass or general purpose cleaners, scouring powder or similar to clean the control panel – these substances might damage the printing.

CHECKING THE WATER SUPPLY HOSE

Check the inlet hose regularly for brittleness and cracks. If damaged, replace it by a new hose available through our After-Sales Service or your specialist dealer. Depending on the hose type:

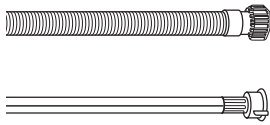

If the inlet hose has a transparent coating, periodically check if the colour intensifies locally. If yes, the hose may have a leak and should be replaced.

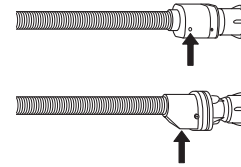

For water stop hoses: check the small safety valve inspection window (see arrow). If it is red, the water stop function was triggered, and the hose must be replaced by a new one. For unscrewing this hose, press the release button (if available) while unscrewing the hose.

CLEANING THE MESH FILTERS IN THE WATER SUPPLY HOSE

1. Close water tap and unscrew the inlet hose.

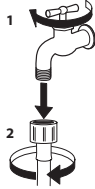

2. Clean the mesh filter at the hose's end carefully with a fine brush.



3. Now unscrew the inlet hose on the back of the washing machine by hand. Pull out the mesh filter from the valve on the back of the washing machine with pliers and carefully clean it.

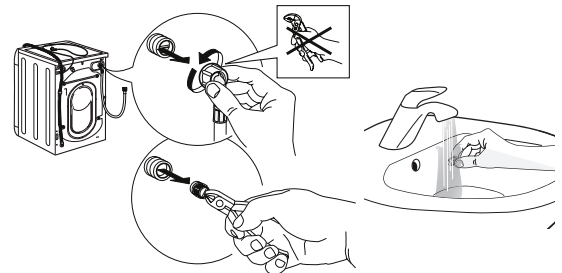

4. Insert the mesh filter again. Connect the inlet hose to water tap and washing machine again. Do not use a tool to connect the inlet hose. Open the water tap and check that all connections are tight.

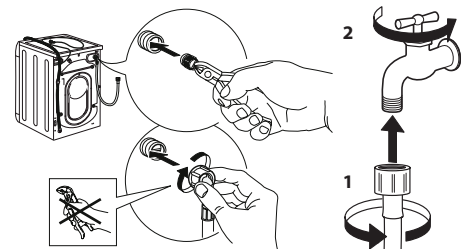

CLEANING THE DETERGENT DISPENSER

Remove the dispenser by raising it and pulling it out (see figure).

Wash it under running water; this operation should be repeated frequently.

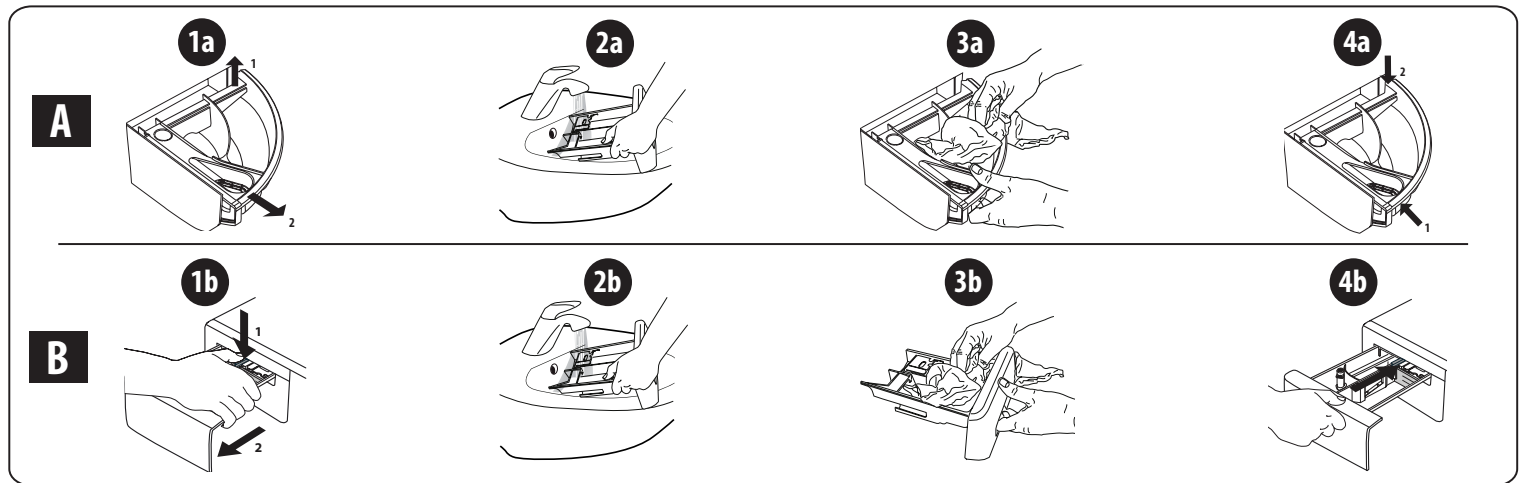

CLEANING THE WATER FILTER / DRAINING RESIDUAL WATER

Switch off and unplug the washer- dryer before cleaning the water filter or draining residual water. If you used a hot wash programme, wait until the water has cooled down before draining any water. Clean the water filter regularly every 3 months, to avoid that the water cannot drain after the wash due to obstruction of the filter. If the water cannot drain, the display indicates that the water filter may be clogged.

1. Remove the kick panel: Using a screwdriver, do that which is shown in the following figure.

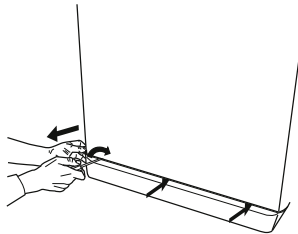

2. Container for the drained water: Place a low and wide container under the water filter in order to collect the residual water.

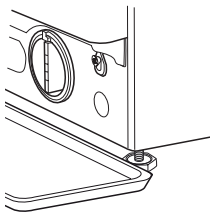

3. Drain the water: Slowly turn the filter counter-clockwise until all the water has come out. Allow the water to flow out without removing the filter. Once the container is full, close the water filter by turning it clockwise. Empty the container. Repeat the procedure until all the water has been drained.

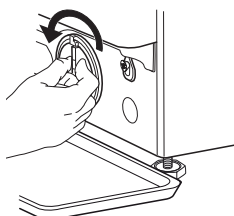

4. Remove filter: Lay a cotton cloth beneath the water filter, which can absorb a small amount of rest water. Then remove the water filter by turning it out anticlockwise.

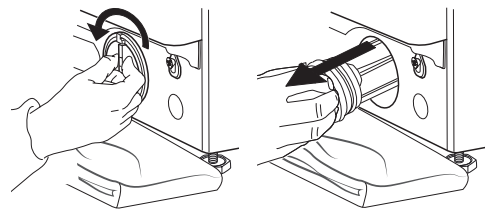

5. Clean the water filter: remove residues in the filter and clean it under running water.

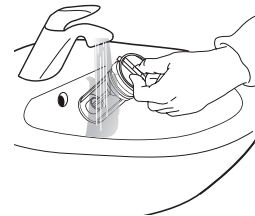

6. Insert the water filter and reinstall the plinth: Reinsert the water filter again by turning it in clockwise direction. Make sure to turn it in as far as it goes; the filter handle must be in vertical position. To test water tightness of the water filter, you can pour about 1 liter of water into the detergent dispenser. Then reinstall the plinth.

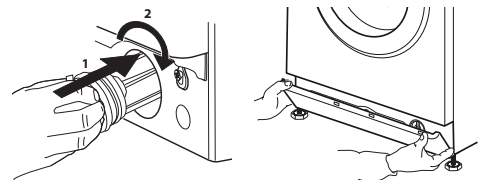

TRANSPORT AND HANDLING

Never lift the washing machine by holding it at the worktop.

1. Pull out the mains plug, and close the water tap.
2. Make sure that door and detergent dispenser are properly closed.
3. Disconnect the inlet hose from the water tap, and remove the drain hose from your draining point. Remove all rest water from the hoses, and fix them so that they cannot get damaged during transport.
4. Refit the transport bolts. Follow the instructions for removing the transport bolts in the "Installation Guide" in reverse order.

Important: Do not transport the washing machine without having fixed the transport bolts.

AFTER-SALES SERVICE

BEFORE CALLING THE AFTER-SALES SERVICE

1. See if you can solve the problem by yourself with the help of the suggestions given in the **TROUBLESHOOTING**

IF AFTER THE ABOVE CHECKS THE FAULT STILL OCCURS, GET IN TOUCH WITH THE NEAREST AFTER-SALES SERVICE

To receive assistance, call the number shown on the warranty booklet.

When contacting our Client After sales service, always specify:

- a brief description of the fault;
- the type and exact model of the appliance;

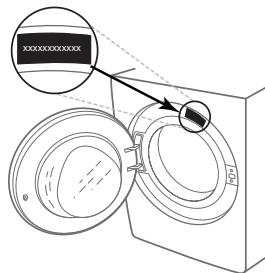

2. Switch the appliance off and back on again to see if the fault persists.

- the service number (number after the word Service on the rating plate).

SERVICE 0000 000 00000



- your full address;
- your telephone number.

If any repairs are required, please contact an authorised after-sales service (to guarantee that original spare parts will be used and repairs carried out correctly).

DZIĘKUJEMY ZA ZAKUP PRODUKTU INDESIT.



W celu uzyskania pełniejszej pomocy technicznej, należy zarejestrować urządzenie na www.indesit.com/register

Przed użyciem urządzenia należy uważnie przeczytać instrukcje bezpieczeństwa.



Przed rozpoczęciem użytkowania pralki należy usunąć śruby blokujące. Szczegółowe wskazówki dotyczące sposobu ich usuwania można znaleźć w Instrukcji instalacji.

PANEL STEROWANIA

1. Przycisk ON/OFF
2. Przycisk i kontrolka START/PAUSE
3. Przycisk TEMPERATURA
4. WYŚWIETLACZ
5. Przycisk OPCJE
6. Przycisk TYLKO SUSZENIE
7. Przycisk SUSZENIE
8. Przycisk START Z OPÓŹNIENIEM
9. Przycisk WIROWANIE
10. POKRĘTŁO PROGRAMÓW
11. Przycisk PUSH & GO



TABELA PROGRAMÓW

Program		Temperatura		Maksymalna prędkość wirowania (obrotów)	Max. wsad do prania (kg)	Czas trwania (h : m)	Suszenie	Max. wsad do suszenia (kg)	Środki piorące i Dodatki		Zalecany środek piorący			Wilgotność resztkowa % (***)	Zużycie energii kWh	Woda łącznie l	Temperatura prania °C	
1	2	Ustawienia	Zakres						2	3	Proszek	Płyn	Kapsułki (4)					
1	Mieszane	30 °C	30 °C	1200	3.5	**	-	-	●	○	-	✓	-	-	-	-	-	
2	Koszule	40 °C	✱ -40 °C	600	2	**	-	-	●	○	-	✓	✓	-	-	-	-	
3	PODS	30 °C	30 °C	1000	4.5	**	-	-	-	○	-	-	✓	-	-	-	-	
4	Wełna	40 °C	✱ -40 °C	800	2	**	●	2	●	○	-	✓	-	-	-	-	-	
5	20°C	20 °C	✱ -20 °C	1400	8	1:50	●	6	●	○	-	✓	-	49	0.160	90	22	
6	Bawełna (2)	40 °C	✱ -60 °C	1400	8	3:55	●	6	●	○	✓	✓	✓	49	1.400	105	45	
7	Syntetyczne (3)	40 °C	✱ -60 °C	1200	4	2:55	●	4	●	○	✓	✓	✓	35	0.800	55	43	
8	Mieszane	40 °C	✱ -40 °C	1000	8	**	●	6	●	○	-	✓	✓	-	-	-	-	
9	Eco 40-60 (1) (Pranie)	40 °C	40 °C	1351	8	3:35	●	-	●	○	✓	✓	✓	53	0.660	54	33	
				1351	4	2:48	●	-	○	✓	✓	✓	53	0.460	53	30		
				1351	2	2:10	●	-	○	✓	✓	✓	53	0.280	37	23		
10	Białe	60 °C	✱ -90 °C	1400	8	2:45	●	6	●	○	✓	✓	✓	49	0.900	90	55	
11	Szybki 15min	20 °C	✱ -20 °C	1200 (****)	1.5	**	-	-	●	○	-	✓	-	-	-	-	-	
12	Pełny wsad 45 min	40 °C	✱ -40 °C	1200	8	**	-	-	●	○	-	✓	-	-	-	-	-	
13	Pranie & Suszenie 45'	30 °C	30 °C	1400	1	**	●	1	●	○	-	✓	-	-	-	-	-	
14	Delikatne 30°C	30 °C	✱ -30 °C	600 (****)	1	**	●	1	●	○	-	✓	-	-	-	-	-	
	Płukanie + Wirowanie	-	-	1400	8	**	●	6	-	○	-	-	-	-	-	-	-	
	Wirowanie + Odprowadzanie wody *	-	-	1400	8	**	●	6	-	-	-	-	-	-	-	-	-	
● Dozowanie wymagane ○ Dozowanie opcjonalne - 4) W razie użycia kapsułek do prania zaleca się nastawienie temperatury na minimum 30°C.																		
9	Eco 40-60 (5) (Pranie i Suszenie)	40 °C	40 °C	1351	6	9:20	●	6	●	○	✓	✓	-	0	3.800	75	33	
				1351	3	5:10	●	3	●	○	✓	✓	-	0	1.980	47	32	

Czas trwania cyklu wskazany na wyświetlaczu lub w instrukcji jest czasem oszacowanym dla standardowych warunków. Rzeczywisty czas trwania cyklu może się zmieniać w zależności od wielu czynników, takich jak temperatura i ciśnienie wody na wlocie, temperatura otoczenia, ilość środka piorącego, ilość i rodzaj pranej odzieży, wyważenie ładunku, wybrane opcje dodatkowe. Podane wartości dla programów innych niż Eco 40-60 mają charakter jedynie orientacyjny.

1) Eco 40-60 (Pranie) - Cykl prania próbnego zgodny z rozporządzeniem UE Ecodesign 2019/2014. To najwydajniejszy pod względem zużycia wody i energii program do prania normalnie zabrudzonych rzeczy z bawełny.

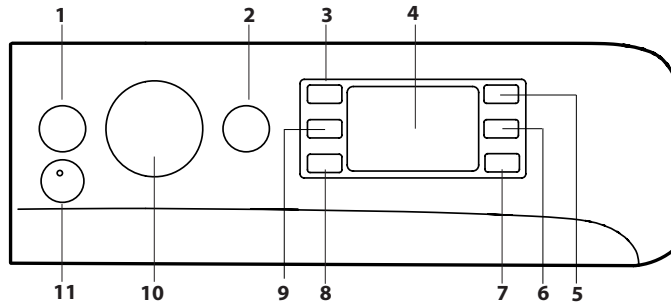
Uwaga: wartości wirowania pokazane na wyświetlaczu mogą się nieznacznie różnić od wartości podanych w tabeli.

5) Eco 40-60 (Pranie i Suszenie) - Cykl prania i suszenia próbnego zgodny z rozporządzeniem UE Ecodesign 2019/2014. Aby uzyskać dostęp do cyklu „pranie i suszenie”, wybierz program prania „Eco 40-60” i ustaw opcję na poziom Najwydajniejszy pod względem zużycia wody i energii program do prania i suszenia normalnie zabrudzonych wyrobów bawełnianych. Po zakończeniu cyklu odzież może być natychmiast umieszczona w szafie.

OPIS PRODUKTU

1. Błat
2. Szufladka na środki piorące
3. Panel sterowania
4. Uchwyt
5. Drzwiczki
6. Pompa odprowadzająca wodę (za cokołem)
7. Cokół (wymowany)
8. Regulowane nóżki (2)

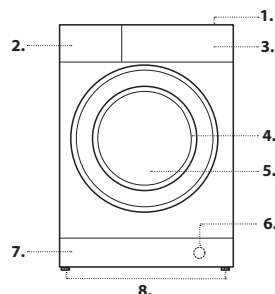

Dla wszystkich ośrodków badawczych:

- 1) Program bawełna, długi: ustawić program 6 na temperaturę 40°C.
- 2) Program syntetyczny, długi: ustawić program 7 na temperaturę 40°C.

* Po wybraniu programu i wyłączeniu wirowania maszyna wykona jedynie odprowadzanie wody.

** Możliwa jest kontrola czasu trwania programów na wyświetlaczu.

*** Po zakończeniu programu i odwirowaniu z maksymalną dostępną prędkością wirowania, w domyślnym ustawieniu programu.

**** Wyświetlacz pokaże sugerowaną prędkość wirowania jako wartość domyślną.

SZUFLADKA NA ŚRODKI PIORĄCE

Przegródka 1:

Nie wlewaj detergentu do przegródki 1. Detergent należy wlewać tylko do przegródki 2.

Przegródka 2: Środek piorący do prania (w proszku lub w płynie)

W razie użycia środka piorącego w płynie zaleca się użycie dołączonej ścianki działowej A w celu prawidłowego dozowania.

W razie użycia środka piorącego w proszku należy umieścić ściankę działową w otworze B.

Przegródka 3: Środki dodatkowe (zmiękczające, itp.)

Środek zmiękczający nie może przekroczyć poziomu „max”, podanego na środkowym wskaźniku.

! Szuflada na detergent jest odpowiednia wyłącznie do użycia z detergentem w płynie lub proszku. Zabrania się użycia kapsułek do prania.

Kapsułki do prania należy umieszczać bezpośrednio w bębnie, razem z praniem.

Upewnij się, że użyto zalecanej przez Producenta ilości kapsułek do prania.

! Piorące w proszku należy stosować do tkanin z białej bawełny i do prania wstępnego oraz do prania w temperaturze przekraczającej 60°C. Środki

! Należy stosować się do zaleceń podanych na opakowaniu środka piorącego.

! W celu wyjęcia szufladki nacisnąć dźwignię C i pociągnąć ją na zewnątrz.

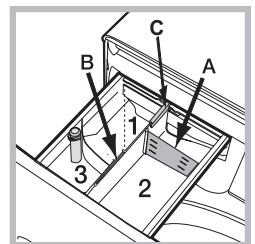

PROGRAMY

Postępować zgodnie ze wskazówkami na symbolach prania odzieży. Wartość wskazana na symbolu to maksymalna zalecana temperatura prania odzieży.



Mieszane (☞): cykl Mieszane + Para wodna jest idealny do tkanin bawełnianych lub syntetycznych, ponieważ pierze w temperaturze 30°C i przy maksymalnej prędkości wirowania 1200 obr./min. Maks. ładunek 3,5 kg (czas trwania cyklu 59'). W ostatniej fazie cyklu odzież zostanie poddana działaniu pary wodnej, która rozluźni włókna, ułatwiając i przyspieszając ich prasowanie.

Koszule (☞): tego specjalnego cyklu prania należy używać do prania koszul z różnych tkanin i różnych kolorach, zapewniając im najlepszą możliwą pielęgnację. W ostatniej fazie cyklu odzież zostanie poddana działaniu pary wodnej, która rozluźni włókna.

PODS: krótki cykl 30°C przeznaczony do prania mieszanych tkanin bawełnianych i syntetycznych, zalecany do użycia z detergentem w kapsułkach.

Wełna - Wool Care:

Cykl prania wełny w tym urządzeniu został zatwierdzony przez firmę The Woolmark Company do prania ubrań wełnianych pod warunkiem, że ubrania będą prane zgodnie z instrukcjami na ich etykietach i instrukcjami podanymi przez producenta pralki. Symbol Woolmark jest certyfikowanym znakiem towarowym w wielu krajach. M2227.



20°C: do prania lekko zabrudzonych ubrań bawełnianych w temperaturze 20°C.

Bawełna: do prania ręczników, bielizny osobistej, obrusów, itp. z bawełny i wytrzymałego lnu, od średnio do bardzo zabrudzonych.

Syntetyczne: przeznaczony do prania odzieży syntetycznej. W przypadku bardziej uporczywych zabrudzeń można zwiększyć temperaturę do 60° i użyć także detergentu w proszku.

Mieszane: do prania lekko lub normalnie zabrudzonych wytrzymałych tkanin z bawełny, lnu, włókien syntetycznych i mieszanych.

Eco 40-60: do prania normalnie zabrudzonych ubrań bawełnianych z zaleceniami prania w temperaturze 40°C lub 60°C, łącznie w tym samym cyklu. Jest to standardowy program prania bawełny, najwydajniejszy pod względem zużycia wody i energii.

! Jak podano, ten cykl prania przebiega wyłącznie w temperaturze 40°C.

Białe: wytrzymałe tkaniny białe, mocno zabrudzone.

Szybki 15min: ten cykl został opracowany do prania pełnego wsadu średnio zabrudzonych ubrań bawełnianych przez 45 minut.

Pranie&Suszenie 45': został opracowany do prania i suszenia bielizny lekko zabrudzonej w krótkim czasie. Po wybraniu tego cyklu można prać i suszyć do 1 kg bielizny w ciągu 45 minut. Aby otrzymać jak najlepsze wyniki prania należy stosować płynny środek piorący; wcześniej wyprać kołnierze, mankiety i plamy.

Delikatne 30°C: cykl do prania bardzo delikatnej odzieży. Zaleca się odwrócić ubrania na lewą stronę przed praniem. W celu osiągnięcia najlepszych wyników, zaleca się stosowanie środka piorącego w płynie do tkanin delikatnych.

Po wybraniu opcji suszenia wyłącznie czasowego, po zakończeniu prania zostanie przeprowadzone szczególnie delikatne suszenie, dzięki lekkim obrotom i odpowiednio kontrolowanej temperaturze strumienia powietrza. Zalecane czasy to:

1 kg tkanin syntetycznych --> 150 min.

1 kg tkanin syntetycznych i bawełnianych --> 180 min.

1 kg tkanin bawełnianych --> 180 min.

Płukanie + Wirowanie: program do płukania i wirowania.

Wirowanie + Odprowadzanie wody: program do wirowania i odprowadzania wody.

WYŚWIETLACZ

Wyświetlacz potrzebny jest do celu programowania maszyny i dostarcza wielu informacji.

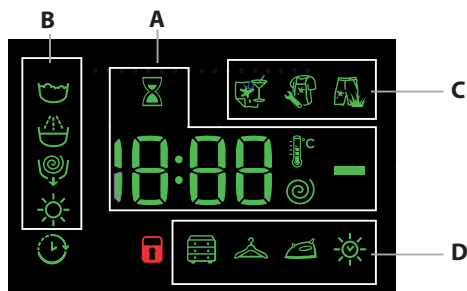

W sekcji **A** wyświetla się czas trwania dostępnych programów, a po rozpoczęciu cyklu czas, jaki pozostaje do ich zakończenia; natomiast jeśli została ustawiona funkcja START Z OPÓŹNIENIEM, wyświetla się czas pozostający do momentu rozpoczęcia wybranego programu.

Ponadto, po naciśnięciu odpowiedniego przycisku, wyświetlają się maksymalne wartości szybkości wirowania, temperatury oraz czasu suszenia dla ustawionego programu lub ostatnie zaprogramowane wartości, jeśli są one kompatybilne z wybranym programem.

Klepsydra miga w czasie, gdy urządzenie przetwarza dane na podstawie

wybranego programu. Po 10 minutach po rozpoczęciu programu, ikona zaczyna świecić stałym światłem i wyświetlony zostaje ostateczny czas pozostający do zakończenia prania. Ikona „klepsydra” gaśnie po upływie około 1 minuty od wyświetlenia ostatecznego czasu pozostającego do zakończenia cyklu.

W sekcji **B** wyświetlane są „fazy prania” przewidziane dla wybranego cyklu, a po rozpoczęciu programu aktualna „faza prania”:

- ☞ Pranie
- ☞ Płukanie
- ☞ Wirowanie / Odprowadzanie wody
- ☞ Suszenie

Świecący symbol (☞) wskazuje, że na wyświetlaczu można odczytać ustawioną wartość „START Z OPÓŹNIENIEM”.

W sekcji **C** znajdują się trzy poziomy odnoszące się do opcji prania.

W sekcji **D** znajdują się ikony odpowiadające trzem poziomom suszenia oraz ikona (☞), która zapala się, gdy zostaje ustawione suszenie z zaprogramowanym czasem.

Kontrolka zablokowanych drzwiczek pralki

Zaświecy symbol oznacza, że drzwiczki pralki są zablokowane. Aby uniknąć uszkodzenia pralki, należy odczekać, aż symbol ten zgaśnie, zanim przystąpi się do otwierania drzwiczek pralki.

W celu otwarcia drzwiczek w czasie trwania cyklu, należy nacisnąć przycisk START/PAUSE (☞); jeśli symbol (☞) jest zgaszony, możliwe będzie otwarcie drzwiczek.

PIERWSZE PRANIE

Po zainstalowaniu pralki, przed przystąpieniem do jej użytkowania, należy wykonać jeden cykl prania ze środkiem piorącym, ale bez wsadu, nastawiając program „Pranie Auto”.

UŻYCIĘ CODZIENNE

Przygotować bieliznę postępując zgodnie z zaleceniami w punkcie „WSKAZÓWKI I ZALECENIA”.

Szybkie programowanie

- Nacisnąć przycisk ON/OFF (☞); kontrolka odnosząca się do przycisku START/PAUSE (☞) będzie powoli migać w kolorze zielonym.

- Otworzyć drzwiczki. Włożyć pranie uważając, aby nie przekroczyć wielkości wsadu podanej w tabeli programów.

- Wysunąć szufladkę i wsypać środek piorący do odpowiednich komór w sposób wyjaśniony w punkcie „SZUFLADKA NA ŚRODKI PIORĄCE”.

- Zamknąć drzwiczki.

URUCHOMIENIE CYKLU

Nacisnąć przycisk PUSH & GO.

Nastąpi zamknięcie drzwiczek urządzenia (włączenie symbolu (☞)) i rozpocznie się obrót bębna; nastąpi otwarcie drzwiczek (wyłączenie symbolu (☞)) i ponowne zamknięcie (włączenie symbolu (☞)) jako faza przygotowawcza wszystkich cykli prania. Dźwięk „kliknięcia” jest częścią mechanizmu zamykającego drzwiczki. Po zamknięciu drzwiczek woda przedostanie się do bębna i rozpocznie się faza prania.

Programowanie tradycyjne

- Nacisnąć przycisk ON/OFF (☞); kontrolka odnosząca się do przycisku START/PAUSE (☞) będzie powoli migać w kolorze zielonym.

- Otworzyć drzwiczki. Włożyć pranie uważając, aby nie przekroczyć wielkości wsadu podanej w tabeli programów.

- Wysunąć szufladkę i wsypać środek piorący do odpowiednich komór w sposób wyjaśniony w punkcie „SZUFLADKA NA ŚRODKI PIORĄCE”.

- Zamknąć drzwiczki.

- Przy pomocy pokrętki PROGRAMY wybrać żądany program; ma on wstępnie ustawioną temperaturę i prędkość wirowania, jednak wartości te można zmienić. Na wyświetlaczu pojawi się czas trwania cyklu.

- Zmienić temperaturę i/lub wirowanie: Maszyna automatycznie wyświetla temperaturę i przewidziane maksymalne wartości dla ustawionego programu lub ostatnie wartości, jeśli są zgodne z wybranym programem. Naciskając przycisk (☞) stopniowo zmniejsza się temperaturę aż do prania w zimnej wodzie „OFF”. Naciskając przycisk (☞) stopniowo zmniejsza się wirówkę aż do jej wyłączenia „OFF”. Dodatkowe naciśnięcie przycisków przywróci maksymalne wartości przewidywane.

- Wybrać żądane opcje.

URUCHOMIENIE CYKLU

Nacisnąć przycisk START/PAUSE (☞).

Nastąpi zamknięcie drzwiczek urządzenia (włączenie symbolu (☞)) i rozpocznie się obrót bębna; nastąpi otwarcie drzwiczek (wyłączenie symbolu (☞)) i ponowne zamknięcie (włączenie symbolu (☞)) jako faza przygotowawcza wszystkich cykli prania. Dźwięk „kliknięcia” jest częścią mechanizmu zamykającego drzwiczki. Po zamknięciu drzwiczek woda przedostanie się do bębna i rozpocznie się faza prania.

USTAWIENIE PROGRAMU W TRYBIE PAUZY

W celu ustawienia paazy w praniu należy ponownie nacisnąć przycisk START/PAUSE (☞); kontrolka zacznie pulsować bursztynowym światłem. Jeśli symbol (☞) nie świeci się, można otworzyć drzwiczki. W celu ponownego uruchomienia prania od miejsca, w którym zostało przerwane, należy ponownie nacisnąć przycisk START/PAUSE (☞).

W RAZIE KONIECZNOŚCI OTWORZYĆ DRZWICZKI

Po uruchomieniu programu, symbol (☞) zostanie zaświecony w celu sygnalizacji, że drzwiczki nie mogą być otwarte. Przez cały czas trwania cyklu prania drzwiczki pozostają zablokowane. W celu otwarcia drzwiczek w trakcie pracy programu, na przykład w celu dołożenia lub wyjęcia odzieży, należy nacisnąć przycisk START/PAUSE (☞) w celu zablokowania programu; kontrolka zacznie migać bursztynowym światłem. Jeśli symbol (☞) nie świeci się, można otworzyć drzwiczki. Ponownie nacisnąć przycisk START/PAUSE (☞) w celu kontynuacji programu.

ZMIANA PROGRAMU PRANIA W TOKU

W celu zmiany programu w czasie trwania cyklu należy ustawić pralkę w trybie pauzy naciskając przycisk START/PAUSE (odpowiednia kontrolka zacznie pulsować światłem w kolorze bursztynowym); następnie wybrać potrzebny cykl i ponownie nacisnąć przycisk START/PAUSE . Aby anulować już rozpoczęty cykl, należy długo przytrzymać wciśnięty przycisk ON/OFF . Cykl zostanie przerwany i maszyna wyłączy się.

KONIEC PROGRAMU

Wskazywany jest napisem „END” na wyświetlaczu, po zgaśnięciu kontrolki możliwe będzie otwarcie drzwiczek. Otworzyć drzwiczki, wyjąć bieliznę i wyłączyć maszynę. Jeśli nie zostanie naciśnięty przycisk ON/OFF , pralka wyłączy się automatycznie po około 10 minutach.

OPCJE

- Jeśli wybrana opcja jest niezgodna z zadaniem programem, kontrolka będzie pulsowała i opcja nie zostanie uruchomiona.

Odpalanie

Ta opcja umożliwia wybranie rodzaju zabrudzeń w taki sposób, aby jak najlepiej dostosować cykl do usunięcia plam. Rodzaje zabrudzeń to:

- **Żywność**, do plam powstałych w wyniku zabrudzeń jedzeniem i napojami.
- **Praca**, do plam takich jak smar i tusz.
- **Outdoor**, do plam takich jak błoto i trawa.

! Czas trwania cyklu prania zmienia się w zależności od wybranego rodzaju zabrudzeń.

Start z Opóźnieniem -

W celu ustawienia opóźnionego rozpoczęcia wybranego programu należy nacisnąć odpowiedni przycisk aż do osiągnięciażądanego czasu opóźnienia. Kiedy ta opcja jest aktywna, na wyświetlaczu zaświeci się symbol . Aby wyłączyć opóźnienie należy przytrzymać wciśnięty przycisk do momentu, kiedy na wyświetlaczu pojawi się napis „OFF”.

Temperatura -

Każdy program ma określoną temperaturę. W razie konieczności zmiany temperatury należy nacisnąć przycisk . Wartość zostanie wyświetlona na wyświetlaczu.

Wirowanie

Każdy program ma określoną prędkość wirowania. W razie konieczności zmiany prędkości wirowania, należy nacisnąć przycisk . Wartość zostanie wyświetlona na wyświetlaczu.

Ustawianie suszenia

Po przyciśnięciu przycisku maszyna automatycznie wybiera maksymalny poziom suszenia odpowiednio do wybranego programu. Następnie przyciśnięcia zmniejszają poziom i następnie czas suszenia aż do jego wyłączenia (OFF).

Możliwe jest ustawienie suszenia:

A- Na podstawie poziomużądanego suszenia:

Szafa : Odpowiedni dla bielizny, która ma być ułożona w szafie bez jej prasowania.

Wieszanie : Idealny dla tej bielizny, która wymaga kompletnego prasowania.

Prasowanie : wskazany dla bielizny, która będzie prasowana. Poziom pozostałej wilgotności zmiekkcza zgięcia i ułatwia ich usunięcie.

B- Zależnie od czasu: od **210** do **30** minut.

eśli wyjątkowo ilość bielizny do prania i suszenia przewyższa maksymalny przewidziany ładunek, należy wykonać pranie, a po zakończeniu programu podzielić ładunek i włożyć do bębna tylko jego część. Dalej postępować według instrukcji dotyczących opcji „**Tylko suszenie**”. Powtórzyć te same czynności dla pozostałej części bielizny. N.B: zawsze po zakończeniu suszenia wykonywane jest krótkie chłodzenie bielizny.

Tylko suszenie

Nacisnąć przycisk , aby przeprowadzić samo suszenie. Po wybraniużądanego programu, kompatybilnego z rodzajem bielizny, naciśnięcie przycisku spowoduje omińnięcie etapu prania i włączenie samego suszenia o najwyższym poziomie dostępnym dla wybranego programu. Można zmienić i ustawić poziom lub czas suszenia, naciskając przycisk suszenia . (Nie jest to możliwe dla programu 13).

Push & Go

W celu uruchomienia cyklu Push & Go należy przytrzymać przycisk wciśnięty przez 2 sekundy. Włączona kontrolka wskazuje, że cykl jest uruchomiony. Ten cykl nadaje się idealnie do prania i suszenia odzieży bawełnianej i syntetycznej, jako że odbywa się w 30° i z maksymalną prędkością wirowania równą 1000 obrotów na minutę.

Podczas suszenia maksymalna osiągnięta temperatura wynosi ok. 60°C. Po zakończeniu programu wilgotność resztkowa odpowiada poziomowi „A”.

Maksymalna zalecana waga ładunku 3 kg.

Czas trwania cyklu pokazany na wyświetlaczu to maksymalny dozwolony czas dla cyklu Push&Wash+Go. Jeśli ładunek jest mniejszy od maksymalnego lub przeważa w nim odzież syntetyczna, rzeczywisty czas trwania cyklu będzie niższy *Jak to działa?*

1. Załadować bieliznę (odzież bawełniana i/lub syntetyczna) i zamknąć drzwiczki.
2. Wsypać detergent i/lub dodatki.
3. Uruchomić program, przytrzymując wciśnięty przez 2 sekundy przycisk Push&Wash+Go. Odpowiednia kontrolka zapali się kolorem zielonym, a drzwiczki zostaną zablokowane (symbol zablokowanych drzwiczek zapali się). Uwagi: Uruchomienie programu przyciskiem Push&Wash+Go włącza automatyczny cykl prania i suszenia, zalecany do bawełny i tkanin syntetycznych, którego nie można personalizować.
4. Można korzystać z programu automatycznego do wykonania jedynie prania z wykluczeniem suszenia. Po naciśnięciu przycisku Push & Go należy nacisnąć przycisk suszenia , ikona suszenia poziomu „A” zgaśnie. Maksymalna waga ładunku w przypadku samego prania wynosi 3 kg. Programu nie można dalej personalizować.
- W celu otwarcia drzwiczek w trakcie wykonywania cyklu automatycznego, należy nacisnąć przycisk START/PAUSE; jeśli symbol blokady drzwiczek jest zgaszony, możliwe będzie otwarcie drzwiczek wyłącznie podczas etapu prania. Nacisnąć ponownie przycisk START/PAUSE, aby uruchomić program od momentu, w którym został on przerwany.
5. Po zakończeniu programu wyświetli się napis END.

WSKAZÓWKI I ZALECENIA

Podzielić bieliznę do prania według:

Rodzaju tkaniny (bawełna, włókna mieszane, syntetyczne, wełna, odzież przeznaczona do prania ręcznego). Kolory (oddzielić odzież kolorową od białej, oddzielnie prać nową odzież kolorową). Delikatne (drobna odzież jak nylonowe pończochy, elementy z haftkami, jak biustonosze należy umieścić w woreczku z tkaniny).

Opróżnić kieszenie

Takie przedmioty, jak monety lub zapalniczki mogą uszkodzić pralkę i bęben. Sprawdź guziki.

Należy przestrzegać zaleceń dotyczących dozowania/dodatku

Pozostałości nadmiaru detergentu w praniu, zapewniając oszczędność pieniędzy poprzez zapobieganie marnotrawstwu detergentu.

Należy stosować niskie temperatury i dłuższy czas prania

Najwydajniejsze pod względem zużycia energii programy, to na ogół te, które działają w niższych temperaturach i przez dłuższy czas.

Należy przestrzegać wielkości wsadu

Pralkę należy wypełniać do pojemności podanej w „TABELA PROGRAMÓW”, aby oszczędzać wodę i energię.

Hałas i pozostała zawartość wilgotności

Zależą od prędkości wirowania: im wyższa prędkość wirowania w fazie wirowania, tym wyższy poziom hałasu i tym niższa pozostała zawartość wilgotności.

UTRZYMANIE I KONSERWACJA

W celu jakiegokolwiek czynności czyszczenia i konserwacji należy wyłączyć i odłączyć maszynę od źródła zasilania. Do czyszczenia pralki nie stosować łatwopalnych płynów. Co jakiś czas pralkę należy wyczyścić i podać konserwacji (co najmniej 4 razy w roku).

Odlączenie wody i prądu elektrycznego

Po każdym praniu zamknąć zawór dopływu wody. W ten sposób zmniejsza się zużycie instalacji hydraulicznej pralki oraz eliminuje się niebezpieczeństwo wycieków. Wyjąć wtyczkę z kontaktu przed przystąpieniem do czyszczenia pralki oraz czynności konserwacyjnych.

Czyszczenie pralki

Obudowę zewnętrzną i gumowe części pralki można myć ściereczką zmoczoną w letniej wodzie z mydłem. Nie stosować rozpuszczalników ani ściernych środków czyszczących. Pralka zawiera program „Pranie Auto” ściernych wewnętrznych, który musi być wykonany bez wsadu w bębnie. Środek piorący (w ilości równej 10% ilości zalecanej do lekko zabrudzonej odzieży) lub specjalne dodatki do czyszczenia pralki mogą być używane jako substancje pomocnicze programu czyszczącego. Zaleca się przeprowadzenie programu czyszczącego co 40 cykli prania. W celu aktywacji programu należy nacisnąć równocześnie przyciski i przez 5 sek.

Program zostanie uruchomiony automatycznie i będzie trwał około 70 minut. Aby zatrzymać cykl, należy nacisnąć przycisk START/PAUSE .

Czyszczenie szufladki na środki piorące

Wypłukać szufladkę pod bieżącą wodą; czynność tę należy wykonywać często.

Czyszczenie drzwiczek i bębna

Drzwiczki pralki należy zawsze pozostawić uchylone, aby zapobiec tworzeniu się nieprzyjemnych zapachów.

Czyszczenie pompy

Pralka wyposażona jest w pompę samooczyszczającą, która nie wymaga zabiegów konserwacyjnych. Może się jednak zdarzyć, że drobne przedmioty (monety, guziki) wpadną do komory wstępnej zabezpieczającej pompę, która znajduje się w jej dolnej części.

! Należy się upewnić, że cykl prania został zakończony i wyjąć wtyczkę z sieci.

Aby uzyskać dostęp do komory wstępnej:

1. zdjąć panel z przedniej części urządzenia, naciskając go ku środkowi, a następnie popchnąć w dół z dwóch stron i wyjąć;
2. odkręcić pokrywę pompy odprowadzającej wodę, odkręcając ją w lewo; fakt, że wypłynie trochę wody, jest zjawiskiem normalnym;
3. dokładnie wyczyścić wnętrze;
4. ponownie przykręcić pokrywę;
5. ponownie założyć panel upewniwszy się, przed dociśnięciem go do urządzenia, że zatrzaski zostały umieszczone w odpowiednich otworach.

Kontrola przewodu doprowadzającego wodę

Przynajmniej raz do roku sprawdzić stan przewodu doprowadzającego wodę.

Jeśli widoczne są na nim pęknięcia i rysy, należy go wymienić: w trakcie prania duże ciśnienie może bowiem spowodować jego nagłe rozerwanie.

! Nigdy nie instalować rur używanych.

SYSTEM RÓWNOWAŻENIA WSADU

Przed każdym wirowaniem, aby uniknąć nadmiernych drgań oraz jednorodnie rozłożyć wsad, bęben wykonuje obroty z prędkością nieco większą niż podczas prania. Jeśli po kilku próbach wsad nie zostanie prawidłowo zrównoważony, urządzenie wykona wirowanie z prędkością mniejszą od przewidywanej. W przypadku wystąpienia nadmiernego nierównoważenia wsadu pralka dokona jego rozłożenia zamiast odwirowania. Aby zapewnić lepsze rozłożenie wsadu oraz jego właściwe zrównoważenie zaleca się mieszanie dużych i małych sztuk bielizny.

AKCESORIA

Skontaktować się z naszym Serwisem Technicznym w celu sprawdzenia, czy następujące akcesoria są dostępne dla tego rodzaju pralki.



Zestaw do nakładania

Przy użyciu tego akcesorium można przymocować suszarkę do górnej części pralki w celu oszczędności miejsca lub ułatwienia załadunku lub rozładunku suszarki.

TRANSPORT I PRZEMIESZCZANIE





Nie podnosić pralki chwytając za górny blat.

Wyjąć wtyczkę z gniazdko i zamknąć zawór wody. Upewnić się, że drzwiczki i szufladka na środki piorące są dobrze zamknięte. Odłączyć przewód doprowadzający wodę od zaworu wody, następnie odłączyć przewód odprowadzający. Usunąć resztki wody z przewodów i przymocować przewody w taki sposób, by nie mogły być uszkodzone podczas transportu. Przymocować śruby do transportu. Postępować, w przeciwnym kierunku, zgodnie z procedurą wyjmowania śrub do transportu opisaną w „Instrukcji instalacji”.

DEMO MODE: Aby wyłączyć tę funkcję, należy wyłączyć całe urządzenie. Następnie nacisnąć i przytrzymać przycisk „START/PAUSE”  oraz w ciągu 5 sekund wcisnąć również przycisk „ON/OFF”  i przytrzymać oba przyciski wciśnięte przez 2 sekundy..

ANOMALIE I ŚRODKI ZARADCZE

Może się zdarzyć, że pralka nie działa. Przed wezwaniem Serwisu Technicznego należy sprawdzić, czy problemu nie da się łatwo rozwiązać korzystając z poniższego wykazu.

Anomalie	Możliwe przyczyny / Rozwiązanie
Pralka się nie włącza.	Wtyczka nie jest włączona do gniazdka lub jest wsunięta za słabo, tak że nie ma styku. W domu nie ma prądu.
Cykl prania nie rozpoczyna się.	Okrągłe drzwiczki nie są dokładnie zamknięte. Nie został wciśnięty przycisk ON/OFF  . Nie został wciśnięty przycisk START/PAUSE  . Zawór dopływu wody jest zamknięty. Zostało ustawione opóźnienie startu.
Pralka nie pobiera wody (Na wyświetlaczu pojawia się napis H2O).	Przewód doprowadzający wodę nie jest podłączony do zaworu. Przewód jest zagięty. Zawór dopływu wody jest zamknięty. W domu nastąpiła przerwa w dostawie wody. Ciśnienie wody nie jest wystarczające. Nie został wciśnięty przycisk START/PAUSE  .
Pralka pobiera i usuwa wodę bez przerwy.	Przewód odprowadzający wodę nie został zainstalowany na wysokości od 65 do 100 cm od podłoża. Końcówka przewodu odprowadzającego jest zanurzona w wodzie. Otwór odpływowy w ścianie nie posiada odpowietrznika. Jeśli po dokonaniu tych kontroli problem nie zostanie rozwiązany, należy zamknąć zawór dopływu wody, wyłączyć pralkę i wezwać Serwis Techniczny. Jeśli mieszkanie znajduje się na najwyższych piętrach budynku, może zaistnieć efekt „syfonu”, w wyniku czego pralka nieustannie pobiera i usuwa wodę. W celu wyeliminowania tej niedogodności należy zakupić specjalny zawór, zapobiegający powstawaniu efektu syfonu.
Pralka nie odprowadza wody i nie odwirowuje prania.	Program nie przewiduje odprowadzania wody: w niektórych programach należy go włączyć ręcznie. Przewód odprowadzający jest zagięty. Instalacja ściekowa jest zatkana.
Pralka mocno wibruje w fazie wirowania.	Bęben podczas instalacji nie został prawidłowo odblokowany. Pralka nie jest dokładnie wypoziomowana. Pralka jest wciśnięta między meblami a ścianą.
Z pralki wycieka woda.	Przewód doprowadzający wodę nie jest dobrze przykręcony. Szufładka środków piorących jest zatkana. Przewód odprowadzający wodę nie jest odpowiednio przymocowany.
Kontrolki „Opcje” oraz START/PAUSE  szybko pulsują, a na wyświetlaczu pojawia się kod anomalii (np. F-01, F-..).	Wyłączyć urządzenie i wyjąć wtyczkę z gniazdka, odczekać około 1 minuty, następnie włączyć je ponownie. Jeśli problem nie ustąpi, należy wezwać Serwis Techniczny .
Tworzy się zbyt duża ilość piany.	Środek piorący nie jest odpowiedni do pralek automatycznych (na opakowaniu musi być napisane: „do pralek”, „do prania ręcznego i w pralce”, itp.). Użyto za dużo środka piorącego.
Opcja Push & Go nie włącza się.	Po włączeniu maszyny włączono polecenie inne niż Push & Go.
Pralka nie suszy.	Wtyczka nie jest włączona do gniazdka, lub jest wsunięta niedostatecznie, tak że nie ma kontaktu. W domu brak jest prądu. Drzwiczki nie są dobrze zamknięte. Zostało ustawione opóźnienie startu. SUSZENIE znajduje się w pozycji OFF.

ZNAJDZIESZ TU DOKUMENTY NORMATYWNE, DOKUMENTACJĘ STANDARDOWĄ, INFORMACJE DOTYCZĄCE ZAMAWIANIA CZĘŚCI ZAMIENNYCH I DODATKOWE INFORMACJE O PRODUKCJI:

- Korzystanie z kodu QR w urządzeniu
- Na stronie - <http://docs.indesit.eu> i parts-selfservice.indesit.com
- W razie potrzeby **zapraszamy do skontaktowania się z Serwisem Technicznym** (Numer telefonu znajduje się w Książeczce Gwarancyjnej). Po skontaktowaniu się z Serwisem Technicznym należy podać kody zamieszczone na naklejce samoprzylepnej na drzwiczkach.
- Aby uzyskać informacje o naprawach i konserwacji, odwiedź witrynę www.indesit.com

Za pomocą kodu QR-Code na etykiecie dotyczącej energii można odczytać informacje na temat modelu. Etykieta zawiera również identyfikator modelu, który może być użyty w celu zapoznania się portalem rejestru na <https://eprel.ec.europa.eu>

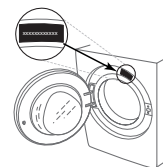

CZYSZCZENIE & KONSERWACJA

**W celu dokonania czyszczenia i konserwacji, wyłączyć pralkę i wyjąć wtyczkę z kontaktu.
Nie czyścić pralki przy użyciu płynów łatwopalnych.**

CZYSZCZENIE ZEWNĘTRZNEJ POWIERZCHNI PRAŁKI

Do czyszczenia wnętrza używać miękkiej, wilgotnej szmatki.

Do czyszczenia panelu sterowania nie używać środków do czyszczenia szkła lub środków ogólnego przeznaczenia czy proszku do szorowania itp. – mogą one uszkodzić napisy.

SPRAWDZANIE WĘŻA DOPROWADZAJĄCEGO WODĘ

Regularnie sprawdzać stan węża doprowadzającego wodę pod kątem łamliwości i pęknięć. W razie uszkodzenia wymienić go na nowy, dostępny w naszym dziale obsługi posprzedażnej lub u wyspecjalizowanego sprzedawcy. W zależności od typu węża:

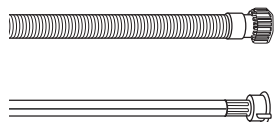

Jeśli wąż dopływowy ma przezroczystą powłokę, należy okresowo sprawdzać, czy kolor nie jest zmieniony miejscowo. Jeśli tak się dzieje, może to oznaczać, że wąż jest nieszczelny i należy go wymienić.

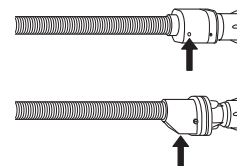

W przypadku węża odcinającego wodę: sprawdzić małe okienko inspekcyjne zaworu bezpieczeństwa (patrz strzałka). Jeśli jest czerwony, uruchomiła się funkcja zatrzymania wody i należy wymienić wąż na nowy. Aby odłączyć wąż, nacisnąć przycisk zwalniający (o ile występuje) i odkręcić wąż.

CZYSZCZENIE FILTRÓW WĘŻA DOPROWADZAJĄCEGO WODĘ

1. Zamknąć kurek wody i odkręcić wąż doprowadzający wodę.

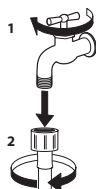

2. Dokładnie wyczyścić filtr siatkowy na końcu węża przy użyciu drobnej szczoteczki.

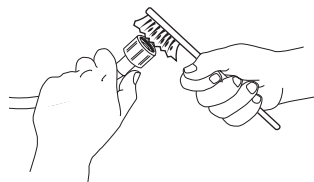

3. Ręcznie odkręcić wąż dopływowy z tyłu pralki. Przy użyciu kombinerek wyjąć filtr siatkowy z zaworu znajdującego się z tyłu pralki i go wyczyścić.

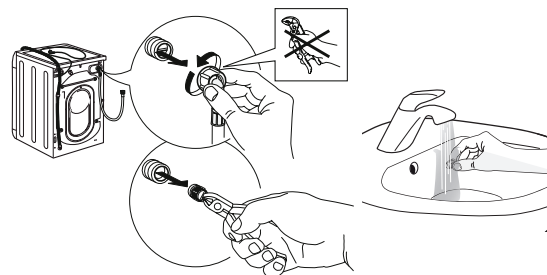

4. Włożyć filtr siatkowy w odpowiednie miejsce. Ponownie podłączyć wąż doprowadzający wodę do kranu i pralki. Nie podłączać węża za pomocą narzędzia. Odkręcić kran i sprawdzić, czy wszystkie połączenia są szczelne.

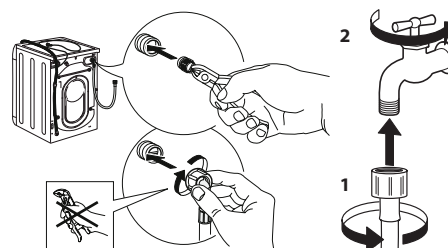

CZYSZCZENIE SZUFLADY NA DETERGENT

Wyjąć dozownik, podnosząc go i wysuwając (patrz rysunek).

Umyć szufladę pod bieżącą wodą; procedura ta powinna być stosowana regularnie.

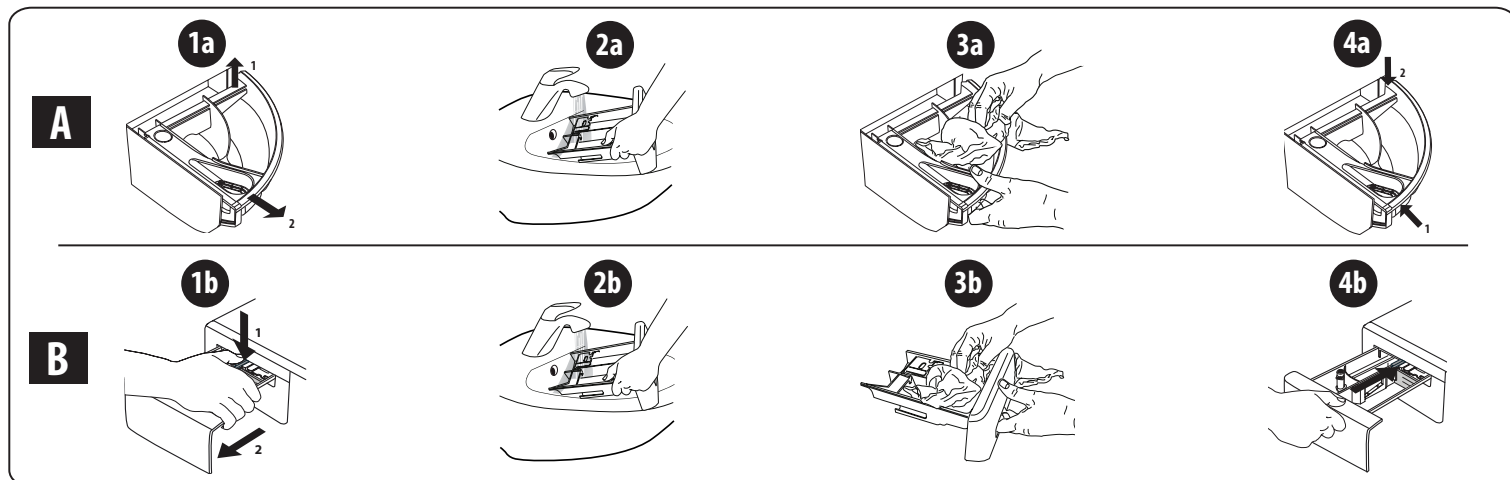

CZYSZCZENIE FILTRA WODY/SPUSZCZANIE POZOSTAŁEJ WODY

Przed rozpoczęciem czyszczenia filtra wody lub spuszczeniem pozostałej wody należy wyłączyć pralkę i odłączyć ją od zasilania sieciowego. W przypadku używania programu prania z gorącą wodą, przed spuszczeniem wody należy odczekać, aż woda się schłodzi.

Filtr wody należy czyścić regularnie co 3 miesiące, aby uniknąć sytuacji, w której woda nie spływa z powodu zatkania filtra. Jeśli odpływ wody jest utrudniony, na wyświetlaczu pojawi się komunikat, że filtr wody może być zapchany.

1. Zdjąć panel boczny: za pomocą śrubokręta wykonać czynności wskazane na poniższym rysunku.

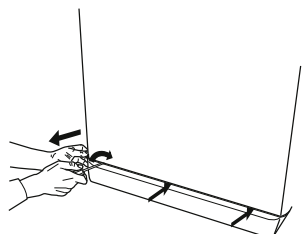

2. Pojemnik na spuszczoną wodę: umieścić niski i szeroki pojemnik pod filtrem wody w celu zebrania pozostałej wody.

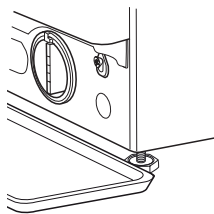

3. Spuścić wodę: powoli obracać filtr w kierunku przeciwnym do ruchu wskazówek zegara, aż do wypłynięcia całej wody. Umożliwić wypłynięcie wody bez wyjmowania filtra. Gdy pojemnik jest pełny, zamknąć filtr wody, obracając go zgodnie z ruchem wskazówek zegara. Opróżnić pojemnik. W razie potrzeby powtarzać tę czynność dopóki nie zostanie spuszczonej cała woda.

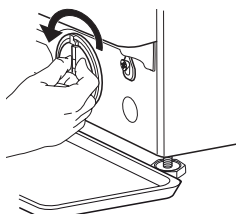

4. Usuwanie filtra: położyć bawełnianą szmatkę pod filtrem wody, aby wchłonęła niewielką ilość pozostałej wody. Następnie wyciągnąć filtr wody, przekręcając go w lewo.

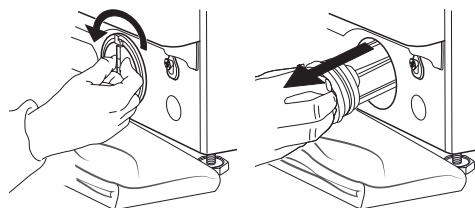

5. Oczyszczyć filtr wody: usunąć z niego pozostałości i umyć pod bieżącą wodą.

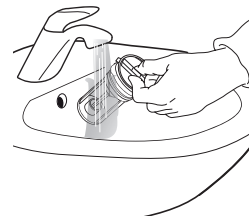

6. Włożyć filtr wody i ponownie zamontować cokoł: z powrotem zamontować filtr wody, przekręcając go w prawo. Upewnić się, że obrócił się do oporu. Uchwyt filtra musi być ustawiony pionowo. Aby sprawdzić szczelność filtra wody, można wlać około 1 litra wody do dozownika detergentu. Następnie zamontować cokoł.

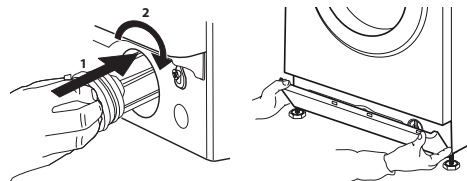

TRANSPORT I PRZENOSZENIE

Nigdy nie podnosić pralki trzymając ją za blat.

1. Odłączyć wtyczkę od gniazda elektrycznego i zamknąć kurek z wodą.
2. Upewnić się, że drzwiczki i dozownik są bezpiecznie zamknięte.
3. Odłączyć wąż dopływowy od kranu i wyjąć wąż spustowy z punktu opróżniania. Opróżnić całkowicie węże z resztek wody i przymocować tak, aby nie zostały uszkodzone podczas transportu.
4. Zamontować śruby transportowe. Postępować zgodnie z procedurą demontażu śrub transportowych opisaną w „Instrukcji instalacji”, wykonując ją w odwróconej kolejności.

Ważne: nie transportować pralki bez zamontowanych śrub transportowych.

DZIAŁ OBSŁUGI POSPRZEDAŻNEJ

PRZED SKONTAKTOWANIEM SIĘ Z OBSŁUGĄ POSPRZEDAŻNĄ

1. Sprawdzić, czy problem można rozwiązać samodzielnie, korzystając z zaleceń zamieszczonych w punkcie na temat **ROZWIĄZYWANIA PROBLEMÓW**

JEŚLI PO POWYŻSZEJ KONTROLI USTERKA WCIĄŻ WYSTĘPUJE, SKONTAKTOWAĆ SIĘ Z NAJBLIŻSZYM PUNKTEM OBSŁUGI POSPRZEDAŻNEJ

W celu uzyskania pomocy, należy zadzwonić na numer wskazany w instrukcji gwarancji.

Kontaktując się z naszym Działem Obsługi Posprzedażnej, zawsze wskazać:

- krótki opis usterki;
- typ i dokładny model urządzenia;

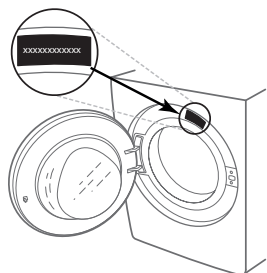

2. Wyłączyć i ponownie włączyć urządzenie, aby sprawdzić, czy usterka nadal występuje.

- numer serwisowy (numer po słowie Service na tabliczce znamionowej);

SERVICE 0000 000 00000



- pełny adres;
- numer telefonu.

W razie konieczności naprawy należy się skontaktować z autoryzowanym serwisem posprzedażnym (w celu zagwarantowania użycia oryginalnych części zamiennych i prawidłowego wykonania naprawy).

DĚKUJEME, ŽE JSTE SI ZAKOUPILI VÝROBEK ZNAČKY INDESIT.

Abyste mohli lépe využívat servisu, zaregistrujte spotřebič na www.indesit.com/register



Před použitím spotřebiče si pečlivě přečtěte Bezpečnostní pokyny.

! Před použitím pračky musí být přepravní šrouby bezpodmínečně odstraněny. Podrobnější pokyny k jejich odstranění najdete v Pokynech k instalaci.

OVLÁDACÍ PANEĽ

1. Tlačítko ON/OFF
2. Tlačítko a kontrolka START/PAUSE
3. Tlačítko TEPLOTA
4. DISPLEJ
5. Tlačítka MOŽNOSTI
6. Tlačítka SAMOSTATNÉ SUŠENÍ
7. Tlačítka SUŠENÍ
8. Tlačítko ODLOŽENÝ START
9. Tlačítko ODSTŘEĐOVÁNÍ
10. VOLIČ PROGRAMŮ
11. Tlačítko PUSH & GO

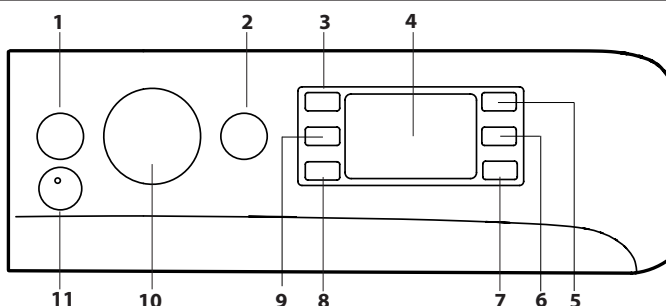

TABULKA PROGRAMŮ

Program		Teplota		Maximální odstředování (počet otáček)	Maximální náplň pro praní (Kg)	Trvání (h : m)	Sušení	Maximální náplň pro sušení (Kg)	Prací a přídatné prostředky		Doporučený prací prostředek			Zbytková vlhkost % (***)	Spotřeba energie kWh	Celkové množství vody l	Teplota prádla °C
Nastavení	Rozmezí	Praní	Aviváž						Prášek	Zkapalnění	Kapsle (4)						
1	Smišená	30 °C	30 °C	1200	3.5	**	-	-	●	○	-	✓	-	-	-	-	-
2	Košile	40 °C	☼ - 40 °C	600	2	**	-	-	●	○	-	✓	✓	-	-	-	-
3	PODS	30 °C	30 °C	1000	4.5	**	-	-	-	○	-	-	✓	-	-	-	-
4	Vlna	40 °C	☼ - 40 °C	800	2	**	●	2	●	○	-	✓	-	-	-	-	-
5	20°C	20 °C	☼ - 20 °C	1400	8	1:50	●	6	●	○	-	✓	-	49	0.160	90	22
6	Bavlna (2)	40 °C	☼ - 60 °C	1400	8	3:55	●	6	●	○	✓	✓	✓	49	1.400	105	45
7	Syntetické (3)	40 °C	☼ - 60 °C	1200	4	2:55	●	4	●	○	✓	✓	✓	35	0.800	55	43
8	Smišená	40 °C	☼ - 40 °C	1000	8	**	●	6	●	○	-	✓	✓	-	-	-	-
9	Eco 40-60 (1) (Praní)	40 °C	40 °C	1351	8	3:35	●	6	●	○	✓	✓	✓	53	0.660	54	33
				1351	4	2:48	●	6	●	○	✓	✓	✓	53	0.460	53	30
				1351	2	2:10	●	6	●	○	✓	✓	✓	49	0.280	37	23
10	Bílé prádlo	60 °C	☼ - 90 °C	1400	8	2:45	●	6	●	○	✓	✓	✓	49	0.900	90	55
11	Rychlé praní 15min	20 °C	☼ - 20 °C	1200 (***)	1.5	**	-	-	●	○	-	✓	-	-	-	-	-
12	Plné zatížení 45min	40 °C	☼ - 40 °C	1200	8	**	-	-	●	○	-	✓	-	-	-	-	-
13	Praní & Sušení 45min	30 °C	30 °C	1400	1	**	●	1	●	○	-	✓	-	-	-	-	-
14	Jemné Prádlo 30°C	30 °C	☼ - 30 °C	600 (***)	1	**	●	1	●	○	-	✓	-	-	-	-	-
	Máchní + Odstředování	-	-	1400	8	**	●	6	-	○	-	-	-	-	-	-	-
	Odstředování + Odčerpání vody *	-	-	1400	8	**	●	6	-	-	-	-	-	-	-	-	-
● Požadované dávkování ○ Volitelné dávkování - 4) Pro použití prací kapsle se doporučuje minimální teplota 30 °C.																	
9	Eco 40-60 (5) (Praní a Sušení)	40 °C	40 °C	1351	6	9:20	●	6	●	○	✓	✓	-	0	3.800	75	33
				1351	3	5:10	●	3	●	○	✓	✓	-	0	1.980	47	32

Tyto údaje se mohou ve vaší domácnosti lišit vzhledem k proměnlivým podmínkám, pokud jde o teplotu přírodní vody, její tlak apod. Údaje o přibližné délce programu se vztahují k základnímu nastavení programů bez voleb. Hodnoty uvedené pro jiné programy než Eco 40-60 jsou pouze orientační.

1) Eco 40-60 (Praní) - zkušební prací cyklus v souladu s nařízením EU Ecodesign 2019/2014. Neúčinnější program ve smyslu spotřeby energie a vody pro praní běžně zašpiněného bavlněného prádla.

Poznámka: hodnoty rychlosti otáček zobrazené na Displej se mohou mírně odlišovat od hodnot v tabulce.

5) Eco 40-60 (Praní a Sušení) - Zkušební cyklu praní a sušení v souladu s nařízením EU Ecodesign 2019/2014. Ke spuštění cyklu „praní a sušení“ zvolte prací program „Eco 40-60“ a nastavte možnost ☼ na . Neúčinnější program ve smyslu spotřeby energie a vody pro praní a sušení běžně zašpiněného bavlněného prádla. Na konci cyklu mohou být oděvy ihned uloženy do skříně.

Pro všechny zkušební ústavy

- 1) Dlouhý prací cyklus pro bavlněné prádlo: nastavte prací program 6 a teplotu 40 °C.
- 2) Dlouhý program pro syntetiku: nastavte prací program 7 a teplotu 40 °C.

* Chcete-li pračku pouze vyprázdnit, vyberte program a nastavte rychlost odstředování na "OFF".

** Délka programu je zobrazena na displeji.

*** Po ukončení programu a odstředování na maximální volitelné otáčky, v základním nastavení programu.

**** Na displeji se zobrazí navrhovaná rychlost odstředování jako výchozí hodnota.

POPIS VÝROBKU

1. Pracovní plocha
2. Příhrádka na prací prostředky
3. Ovládací panel
4. Rukojeť
5. Dvířka
6. Vypouštěcí čerpadlo (za podstavcem)
7. Podstavec (odstranitelný)
8. Nastavitelné nožky (2)

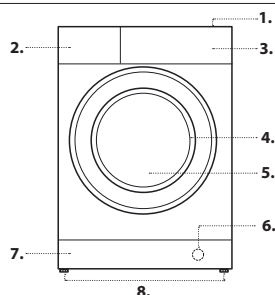

PŘIHRÁDKA NA PRACÍ PROSTŘEDKY

Vanička 1:

Do této vaničky nekládejte prací prostředek.

Vanička 2: Prací prostředek (práškový nebo tekutý)

V případě tekutého pracího prostředku se doporučuje použít pro správné dávkování malou přepážku **A** z příslušenství.

Pro použití práškového pracího prostředku vložte malou přepážku do prohloubeniny **B**.

Vanička 3 : Přídatné prostředky (aviváž atd.)

Aviváž nesmí překročit „max.“ úroveň vyznačenou na středovém kolíku.

! Zásuvka na prací prostředky je vhodná pouze pro tekuté a práškové prací prostředky. Nejsou dovoleny žádné prací kapsle.

Prací kapsle musí být vložena do bubnu před náplní prádla.

Ujistěte se, že používáte správné dávkování množství pracích kapslí doporučené výrobcem.

! Pro předprírku a praní při teplotě vyšší než 60 °C používejte práškové prací prostředky pro bílé bavlněné prádlo.

! Dodržujte pokyny uvedené na obalu pracího prostředku.

! Za účelem vytažení dávkovače stiskněte páčku **C** a potáhněte jej směrem ven.

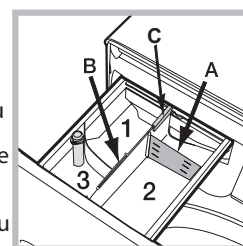

PROGRAMY

Dodržujte doporučení uvedená na symbolech pro praní. Hodnota uvedená na symbolu představuje maximální doporučenou teplotu pro praní daného kusu prádla.



Smíšená (☺): cyklus Smíšená + pára je ideální pro prádlo z bavlny nebo ze syntetických tkanin, protože praní probíhá při teplotě 30 °C a maximální rychlosti odstředování 1200 ot./min. Max. náplň 3,5 kg (doba trvání cyklu 59 min). Během poslední fáze cyklu bude oblečení ošetřeno párou, která uvolní vlákna a usnadní a zrychlí žehlení.

Košile (☺): tento speciální prací cyklus použijte k praní košil z různých tkanin a různé barvy pro zaručení maximální možné péče. Během poslední fáze cyklu bude oblečení ošetřeno párou, která uvolní vlákna.

PODS: krátký cyklus při 30 °C navržený pro smíšenou náplň bavlněných a syntetických tkanin; je doporučen pro použití pracích kapslí.

Vlna - Wool Care:

Prací cyklus tohoto zařízení na praní vlny byl schválen společností The Woolmark Company pro praní vlněných oděvů v pračce, za předpokladu, že praní probíhá v souladu s pokyny uvedenými na štítku oděvu a s pokyny vydanými výrobcem této pračky. Symbol společnosti Woolmark je v mnoha zemích značkou certifikace. (M2227).



20°C: Pro praní mírně zašpiněného bavlněného prádla při teplotě 20 °C.

Bavlna: pro praní středně až velmi špinavých ručníků, spodního prádla, ubrusů atd. z bavlny a odolného lnu.

Syntetika: specifický cyklus pro praní oblečení ze syntetických tkanin. U odolnějších nečistot lze zvýšit teplotu až do 60° a použít také prací prášek.

Smíšená: pro praní mírně až středně zašpiněného odolného prádla z bavlny, lnu, syntetických vláken a smíšených vláken.

Eco 40-60: pro praní běžně zašpiněného bavlněného prádla s možností praní při 40 °C nebo 60 °C společně ve stejném cyklu. Toto je standardní program na bavlnu a nejúčinnější ve smyslu spotřeby vody a energie.

! Cyklus funguje pouze při 40°C dle předpisu.

Bílé prádlo: mimořádně znečištěné bílé prádlo.

Rychlé praní 15min: tento cyklus 15' byl navržen pro praní mírně znečištěného prádla při teplotě 20°C (s výjimkou vlny a hedvábí) s maximální náplní 1.5 kg v průběhu krátké doby: Trvá pouze 15 minut a šetří čas a energii.

Plné zatížení 45min: vhodné pro praní plně náplně středně znečištěného bavlněného prádla za 45 minut.

Praní&Sušení 45min: byl navržen pro praní mírně znečištěného oblečení během krátké doby: Při volbě tohoto cyklu je možné vyprat a vysušit až do 1 kg prádla během pouhých 45 minut. Pro dosažení optimálních výsledků použijte tekutý prací prostředek; předběžně ošetřete manžety, límce a skvrny.

Jemné Prádlo 30°C: pro praní velmi jemného prádla použijte program 14. Doporučujeme obrátit prádlo před práním naruby. Pro dosažení nejlepších výsledků se doporučuje použít tekutý prací prostředek pro choulostivé prádlo.

V případě volby funkce výhradně časově vymezeného sušení bude na konci praní provedeno mimořádně jemné sušení díky mírnému pohybu a proudu vzduchu s vhodně řízenou teplotou.

Doporučené doby jsou:

1 kg syntetického prádla --> 150 min.

1 kg syntetického a bavlněného prádla --> 180 min.

1 kg bavlněného prádla --> 180 min.

Máchání + Odstředování: cyklus slouží k máchání a odstředování.

Odstředování + Odčerpání vody: cyklus slouží k odstředování a vypouštění vody.

DISPLEJ

Displej slouží k naprogramování pračky a poskytuje četné informace.

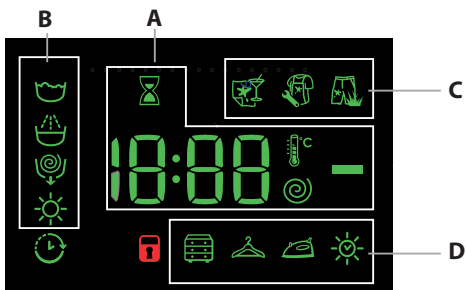

V části **A** je zobrazována doba trvání různých programů, které jsou k dispozici, a po zahájení cyklu i zbývající doba do jeho ukončení; v případě nastavení Odložený start bude zobrazována doba chybějící do zahájení zvoleného programu.

Kromě toho budou při stisknutí příslušného tlačítka zobrazeny maximální hodnoty rychlosti odstředování, teploty a doby sušení, kterých zařízení může dosáhnout v závislosti na nastaveném programu, nebo poslední zvolené hodnoty, pokud jsou kompatibilní se zvoleným programem. Přesýpací hodiny budou blikat ve fázi, kdy pračka zpracovává údaje na základě zvoleného programu. Max. po 10 minutách od zahájení programu ikona ⌚ přestane blikat a dojde k zobrazení konečné zbývající doby. Ikona přesýpacích hodin zhasne přibližně 1 minutu od zobrazení konečné zbývající doby. V části **B** jsou zobrazovány „fáze praní“, které jsou součástí zvoleného cyklu, a po zahájení programu také probíhající „fáze praní“.

- ☺ Praní
- ☺ Máchání
- ☺ Odstředování/ Odčerpání vody
- ☺ Sušení

Rozsvícený symbol ⌚ informuje o tom, že na displeji je zobrazena nastavená hodnota „Odloženého startu“.

V části **C** se nacházejí tři úrovně týkající se možnosti praní.

V části **D** se nacházejí ikony týkající se tří úrovní sušení a ikona ☺, která se rozsvítí při nastavení časově vymezeného sušení.

☑ Kontrolka zablokovaná dvířka

Rozsvícený symbol signalizuje zablokování dvířek. Aby se předešlo poškození, před otevřením dvířek je třeba vyčkat na zhasnutí uvedeného symbolu.

Pro otevření dvířek v průběhu pracího cyklu stiskněte tlačítko START/PAUSE ▷⏸; až symbol ☑ zhasne, dvířka lze otevřít.

PRVNÍ POUŽITÍ

Po instalaci pračky je před prvním použitím třeba provést jeden prací cyklus s použitím pracího prostředku bez prádla s nastavením programu „Samočištění“.

KAŽDODENNÍ POUŽITÍ

Připravte prádlo a dodržujte doporučení uvedená v kapitole „RADY A DOPORUČENÍ“.

Rychlé naprogramování

- Stiskněte tlačítko ON/OFF ☺; kontrolka tlačítka START/PAUSE ▷⏸ bude pomalu zeleně blikat.

- Otevřete dvířka. Naplňte pračku prádlem a dbejte přitom, aby nedošlo k překročení hmotnosti prádla uvedené v tabulce programů.

- Vytáhněte příhrádku a způsobem popsáním v kapitole „PŘIHRÁDKA NA PRACÍ PROSTŘEDEK“ vložte do příslušných vaniček prací prostředek.

- Zavřete dvířka.

ZAHÁJENÍ CYKLU

Stiskněte tlačítko PUSH & GO.

Stroj zamkne dveře (☑ symbol je ZAP) a válec se začne otáčet; dveře se odemknou (symbol ☑ je VYP) a poté se znovu zamknou (☑ symbol je ZAP) jako přípravná fáze každého pracího cyklu. Zvuk „zavvaknutí“ je součástí mechanismu zamykání dveří.

Voda vstoupí do bubnu a zahájí fázi praní, jakmile jsou dveře uzamčeny.

Tradiční nastavení programu

- Stiskněte tlačítko ON/OFF ☺; kontrolka tlačítka START/PAUSE ▷⏸ bude pomalu zeleně blikat.

- Otevřete dvířka. Naplňte pračku prádlem a dbejte přitom, aby nedošlo k překročení hmotnosti prádla uvedené v tabulce programů.

- Vytáhněte příhrádku a způsobem popsáním v kapitole „PŘIHRÁDKA NA PRACÍ PROSTŘEDEK“ vložte do příslušných vaniček prací prostředek.

- Zavřete dvířka.

- Voličem PROGRAMŮ zvolte požadovaný program; je mu přiřazena určitá teplota a rychlost odstředování, které lze upravit. Na displeji se zobrazí doba trvání cyklu.

- Upravte teplotu a/nebo odstředování: Zařízení automaticky zobrazuje maximální teplotu a rychlost odstředování pro nastavený program nebo poslední zvolené hodnoty, jsou-li kompatibilní se zvoleným programem.

Stisknutím tlačítka C je možné postupně snížit teplotu až po praní ve studené vodě „OFF“. Stisknutím tlačítka ☺ je možné postupně snížit rychlost odstředování až po jeho úplné vyloučení „OFF“. Dalším stisknutím tlačítek se obnoví nastavení maximálních přednastavených hodnot.

- Zvolte požadované možnosti.

ZAHÁJENÍ CYKLU

Stiskněte tlačítko START/PAUSE ▷⏸.

Stroj zamkne dveře (☑ symbol je ZAP) a válec se začne otáčet; dveře se odemknou (symbol ☑ je VYP) a poté se znovu zamknou (☑ symbol je ZAP) jako přípravná fáze každého pracího cyklu. Zvuk „zavvaknutí“ je součástí mechanismu zamykání dveří.

Voda vstoupí do bubnu a zahájí fázi praní, jakmile jsou dveře uzamčeny.

PŘERUŠENÍ PROGRAMU - PAUZA

Přejete-li si praní přerušit, stiskněte tlačítko START/PAUSE ▷⏸; kontrolka začne oranžově blikat. Pokud symbol ☑ není rozsvícen, je možné otevřít dvířka. Pro opětovné zahájení cyklu tam, kde byl přerušeno, opětovně stiskněte tlačítko START/PAUSE ▷⏸.

OTEVŘENÍ DVÍŘEK V PŘÍPADĚ POTŘEBY

Po spuštění programu se rozsvítí symbol ☑ signalizující, že dvířka nelze otevřít. Během pracího cyklu zůstanou dvířka zablokovaná. Pro otevření dvířek během programu, například chcete-li některé prádlo přidat nebo odstranit, stiskněte tlačítko START/PAUSE ▷⏸, čímž dojde k jeho přerušení; kontrolka začne oranžově blikat. Pokud symbol ☑ není rozsvícen, je možné otevřít dvířka. Pro pokračování v programu opětovně stiskněte tlačítko START/PAUSE ▷⏸.

ZMĚNA PRACÍHO PROGRAMU V JEHO PRŮBĚHU

Pro změnu programu v jeho průběhu přerušte chod pračky stisknutím tlačítka START/PAUSE ▷⏸ (příslušná kontrolka bude oranžově blikat); poté zvolte požadovaný cyklus a znovu stiskněte tlačítko START/PAUSE ▷⏸.

! Přejete-li si zrušit již zahájený cyklus, stiskněte a podržte tlačítko ON/OFF ☺. Cyklus bude přerušeno a pračka se vypne.

UKONČENÍ PROGRAMU

Bude oznámeno zobrazením nápisu „END“ na displeji. Po zhasnutí symbolu ☑ bude možné otevřít dvířka. Otevřete dvířka, vytáhněte prádlo a pračku vypněte. Jestliže nestisknete tlačítko ON/OFF ☺, pračka se automaticky vypne asi po 10 minutách.

MOŽNOSTI

-V případě, že zvolená volitelná funkce není kompatibilní s nastaveným pracím programem, kontrolka začne blikat a volitelná funkce nebude aktivována.

Odstranění skvrn

Tato možnost slouží k volbě druhu znečištění tak, aby došlo k optimálnímu přizpůsobení cyklu za účelem odstranění skvrn. Původem znečištění může být:

- **Jídlo**, které způsobuje např. skvrny od potravin a nápojů.
- **Pracovní činnost**, při níž vznikají např. skvrny od mazacího tuku a inkoustu.
- **Venkovní aktivity**, během nichž vznikají např. skvrny od bláta a trávy.

! Doba trvání pracího cyklu se mění v závislosti na druhu zvoleného znečištění.

Odložený start

Pro nastavení odloženého startu zvoleného programu mačkejte příslušné tlačítko, dokud nenavolíte požadovanou dobu odložení. Když je tato volitelná funkce aktivní, na displeji se rozsvítí symbol . Pro zrušení odloženého startu je třeba mačkat tlačítko, dokud se na displeji nezobrazí nápis „OFF“.

Teplota

Pro každý program je stanovena určitá teplota. Přejete-li si teplotu změnit, stiskněte tlačítko . Příslušná hodnota se zobrazí na displeji.

Odstředování

Pro každý program je stanovena určitá rychlost odstředování. Přejete-li si rychlost odstředování změnit, stiskněte tlačítko . Příslušná hodnota se zobrazí na displeji.

Nastavení sušení

Při prvním stisknutí tlačítka  zařízení automaticky zvolí maximální úroveň sušení, kompatibilní se zvoleným programem. Následující stisknutí snižují zvolenou úroveň a následně i dobu sušení až po jeho úplné vyloučení – „OFF“.

K dispozici jsou dva druhy sušení:

A- Na základě požadované úrovně sušení:

Prádelník : Vhodné pro prádlo, které je určeno k uložení do skříně bez potřeby žehlení.

Ramínko : Ideální pro ty kusy oblečení, které nevyžadují úplné vysušení.

Žehlení : Určené pro kusy oblečení, které se následně musí žehlit.

Úroveň zbytkové vlhkosti zjemní záhyby a usnadní jejich odstranění.



B- Podle nastavené doby: od **210** do **30** minut.

Když je množství prádla ve výjimečných případech vyšší než maximální povolená náplň, provede prací cyklus, po jeho ukončení prádlo rozdělte a jednu ze dvou částí vložte zpět do bubnu. Dále se řiďte pokyny pro

Samostatné sušení. Zopakujte stejný postup i při sušení zbývajících částí prádla. Na konci cyklu sušení proběhne fáze ochlazování.

Samostatné sušení



Stiskněte tlačítko  kvůli provedení samotného sušení.

Po provedení volby požadovaného programu, který je kompatibilní s vloženým druhem prádla, dojde při stisknutí tlačítka  k vyloučení fáze praní a bude aktivováno sušení s maximální úrovní určenou pro zvolený program. Je možné změnit a nastavit úroveň nebo dobu trvání sušení stisknutím tlačítka sušení  (není kompatibilní s programy 13).

Push&Go

Za účelem zahájení cyklu Push&Go držte stisknuté tlačítko po dobu 2 sekund. Rozsvícená kontrolka poukazuje na to, že cyklus byl zahájen. Tento cyklus praní a sušení je ideální pro bavlněné a syntetické prádlo s teplotou 30°C a maximální rychlostí odstředování 1000 otáček za minutu. Maximální teplota dosažená během sušení je přibližně 60°C. Po skončení programu odpovídá zbytková vlhkost úrovní vhodné pro . Max. doporučená náplň 3 kg. Doba zobrazená na displeji představuje maximální dovolenou dobu cyklu Push&Go. V případě, že je náplň menší než maximální nebo v ní převládá prádlo ze syntetického materiálu, skutečná doba trvání cyklu bude nižší.

Postup

1. Naložte do pračky prádlo (bavlněné a/nebo syntetické) a zavřete dvířka.
2. Nadávkujte prací prostředek a přídatné prostředky.
3. Zahajte program stisknutím tlačítka Push&Go na dobu 2 sekund. Příslušná kontrolka se rozsvítí stálým zeleným světlem a dojde k zablokování dvířek (symbol dvířek zůstane rozsvícený).
- POZN.: Zahájení praní tlačítkem Push&Go aktivuje automatický cyklus praní a sušení, doporučený pro bavlněné a syntetické prádlo, který nelze dále uživatelsky přizpůsobovat.
4. Automatický cyklus lze použít pouze pro praní s vyloučením sušení. Po stisknutí tlačítka Push&Go stisknete tlačítko sušení ; dojde ke zhasnutí ikony sušení, která odpovídá úrovni vhodné pro . Max. náplň pro samotné praní je 3 kg. Program nelze dále uživatelsky přizpůsobovat. Za účelem otevření dvířek v průběhu automatického cyklu stisknete tlačítko START/PAUSE; když je symbol zablokovaných dvířek zhasnutý, bude možné otevřít dvířka (výhradně během fáze praní). Opětovným stisknutím tlačítka START/PAUSE znovu uvedte do činnosti program z bodu, ve kterém byl přerušen.
5. Po skončení programu se rozsvítí nápis END.

RADY A DOPORUČENÍ

Prádlo roztríděte podle

Druhu látky / symbolu údržby na visačce (bavlna, smíšená vlákna, syntetické materiály, vlna, ruční prádlo). Barvy (oddělte barevné a bílé kusy prádla, nové barevné prádlo perte zvlášť). Jemnosti prádla (perte malé kousky – např. nylonové punčochy – a prádlo s háčky – jako podprsenky – v látkovém sáčku nebo povlaku na polštář se zipem).

Vyprázdněte všechny kapsy

Předměty, jako mince nebo zapalovače, mohou poškodit prádlo i bublen.

Dodržte doporučení pro dávkování / aditiva

Optimalizuje výsledek vyčištění, zamezuje dráždění z důvodu zbytků přebytečného pracího prostředku v prádle a šetří peníze díky zamezení nadbytečného pracího prostředku.

Použijte nízkou teplotu a delší trvání

Nejúčinnější programy ve smyslu spotřeby energie jsou obecně ty, které probíhají při nižších teplotách a trvají déle.

Dodržte míru naplnění

Plňte svou pračku do kapacity uvedené v „TABULCE PROGRAMŮ“, abyste šetřili vodu a energii.

Hluk a obsah zbylé vlhkosti

Jsou ovlivněny otáčkami odstředování: čím vyšší jsou otáčky ve fázi odstředování, tím větší je hluk a tím nižší je obsah zbylé vlhkosti.

ÚDRŽBA A PÉČE



Před prováděním jakéhokoli čištění a údržby pračku vypněte a odpojte z elektrické sítě. K čištění Pračky Se Sušičkou nepoužívejte hořlavé kapaliny. Pračku pravidelně čistěte a zajistěte její údržbu (nejméně čtyřikrát ročně).

Odpojení od přívodu vody a elektřiny

Po každém praní zatáhněte vodovodní kohoutek. Tímto způsobem dochází ke snížení opotřebení pračky a ke odstranění nebezpečí úniku vody. Před zahájením čištění pračky a během údržby je třeba vytáhnout zástrčku přírodního kabelu ze zásuvky.

Čištění pračky

Vnější části a části z gumy se mohou čistit hadrem navlhčeným ve vlažné vodě a saponátu. Nepoužívejte rozpouštědla ani abrazivní látky. Pračka je vybavena programem „Samočištění“  vnitřních částí, který musí být proveden bez jakéhokoli druhu prádla v bubnu. Prací prostředek (množství rovnající se 10 % množství doporučeného pro mírně znečištěné prádlo) nebo zvláštní přídatné prostředky pro čištění pračky budou moci být použity jako pomocné prostředky v pracím programu. Doporučuje se provést samočisticí program každých 40 cyklů praní.

Pro aktivování programu současně na 5 vteřin stiskněte tlačítko  a . Program bude zahájen automaticky a bude trvat přibližně 70 minut.

Cyklus je možné ukončit stisknutím tlačítka START/PAUSE .

Čištění přihrádky na prací prostředky

Umyjte ji pod tekoucí vodou; přihrádku je třeba čistit často.

Zacházení s dvířky a bubnem

Dvířka ponechte pokaždé pootevřená, aby se zabránilo tvorbě nepříjemných pachů.

Čištění čerpadla

Součástí pračky je samočisticí čerpadlo, které nevyžaduje údržbu. Může se však stát, že se v jeho vstupní části, která slouží k jeho ochraně a nachází se v jeho spodní části, zachytí drobné předměty (mince, knoflíky). ! Ujistěte se, že byl prací cyklus ukončen a vytáhněte zástrčku ze zásuvky. Přístup ke vstupní části čerpadla:

1. Sejměte krycí panel na přední straně pračky zatlačením na jeho střed a následným zatlačením směrem dolů z obou stran; poté jej vytáhněte;
2. odšroubujte víko vypouštěcího čerpadla jeho otočením proti směru hodinových ručiček: je normální, pokud z něj vyteče trocha vody;
3. dokonale vyčistěte vnitřek;
4. zašroubujte víko zpět;
5. namontujte zpět panel; před jeho zatlačením do pračky se ujistěte, že došlo ke správnému zachycení háčků do příslušných podélných otvorů.

Kontrola přírodní hadice

Přírodní hadici je třeba kontrolovat aspoň jednou za rok. Pokud jsou v ní praskliny nebo trhliny, je třeba ji vyměnit - silný tlak působící na hadici během pracího cyklu by mohl způsobit její náhlé roztržení.

! Nikdy nepoužívejte již jednou použité hadice.

SYSTÉM AUTOMATICKÉHO VYVÁŽENÍ NÁPLNĚ

Před každým odstředováním bublen provede otáčení rychlostí lehce převyšující rychlost praní, aby se odstranily vibrace a aby se náplň rovnoměrně rozložila. V případě, že po několika násobných pokusech o vyvážení prádlo ještě nebude správně vyváženo, zařízení provede odstředování nižší rychlostí, než je přednastavená rychlost. Při nadměrném nevyvážení pračka provede namísto odstředování vyvážení. Pro dosažení rovnoměrnějšího rozložení náplně a jejího správného vyvážení se doporučuje míchat velké a malé kusy prádla.

PŘÍSLUŠENSTVÍ

Kontaktujte naše servisní služby a zeptejte se, zda je následující příslušenství k dispozici pro tento model pračky.

Sada k upevnění sušičky na pračku

Pomocí tohoto příslušenství lze sušičku upevnit k horní části pračky, ušetřit tak prostor a usnadnit vkládání prádla do sušičky a jeho vytahování.

PŘEPRAVA A MANIPULACE

Nezvedejte pračku za horní plochu.

Odpojte zástrčku z elektrické zásuvky a uzavřete vodovodní kohoutek. Zkontrolujte, zda jsou dvířka i přihrádka na prací prostředky dobře uzavřeny. Odpojte přírodní hadici od vodovodního kohoutku a poté odpojte vypouštěcí hadici. Vypusťte z hadic veškerou zbylou vodu a upevněte je tak, aby se během přepravy nepoškodily. Opětovně namontujte šrouby určené k přepravě. Proveďte postup pro odstranění přepravních šroubů popsany v „Pokynech pro instalaci“ v opačném sledu.

DEMO MODE: funkci deaktivujete VYPNUTÍM pračky. Stiskněte a podržte tlačítko „START/PAUSE“  a během 5 sekund stiskněte i tlačítko „ON/OFF“ . Obě tato tlačítka pak držte stisknutá po dobu 2 sekund.

PORUCHY A JEJICH ŘEŠENÍ

Může se stát, že pračka nebude fungovat. Než zatelefonujete na servisní služby zkontrolujte, zda se nejedná o problém, který lze snadno vyřešit s pomocí následujícího seznamu.

Poruchy	Možné příčiny / Řešení
Pračku nelze zapnout.	Zástrčka není zasunuta v zásuvce nebo není zasunuta natolik, aby došlo ke spojení kontaktů. V celém domě je vypnutý proud.
Nelze spustit prací cyklus.	Nejsou řádně zavřena dvířka. Nebylo stisknuto tlačítko ON/OFF  . Nebylo stisknuto tlačítko START/PAUSE  . Nebyl otevřen kohoutek přívodu vody. Byl nastaven odložený start.
Do pračky se nenapouští voda (na displeji je zobrazen nápis „H2O“).	Přívodní hadice není připojena k vodovodnímu kohoutku. Hadice je příliš ohnutá. Nebyl otevřen kohoutek přívodu vody. V celém domě je uzavřený přívod vody. Není dostatečný tlak. Nebylo stisknuto tlačítko START/PAUSE  .
Pračka neustále napouští a vypouští vodu	Vypouštěcí hadice není instalována 65 až 100 cm od země. Konec vypouštěcí hadice je ponořen do vody. Odpad ve stěně není vybaven odvodušňovacím otvorem. Pokud se problém ani po provedení těchto kontrol nevyřeší, uzavřete přívod vody, vypněte pračku a zavolejte na servisní služby. V případě, že se byt nachází v jednom z nejvyšších poschodí, je možné, že dochází k sifonovému efektu, jehož následkem pračka nepřetržitě napouští a vypouští vodu. Pro odstranění uvedeného efektu jsou v prodeji běžně dostupné speciální protisifonové ventily.
Pračka nevypouští nebo neodstředuje	V rámci programu nemá dojít k vypuštění vody - u některých programů je třeba to udělat ručně. Vypouštěcí hadice je ohnutá. Vypouštěcí potrubí je ucpané.
Pračka během odstředování silně vibruje.	Během instalace nebyl správně odjištěn buben. Pračka není ve vodorovné poloze. Pračka je umístěna v úzkém prostoru mezi nábytkem a stěnou.
Z pračky uniká voda.	Přívodní hadice není správně připojena. Příhrádka na prací prostředky je ucpaná. Vypouštěcí hadice není dobře upevněna.
Kontrolky „Možnosti“ a START/PAUSE  rychle blikají a na displeji se zobrazil kód poruchy (např.: F-01, F-..).	Vypněte pračku a vytáhněte zástrčku ze zásuvky, vyčkejte přibližně 1 minutu a pračku znovu zapněte. Pokud porucha přetrvává, zavolejte na servisní služby .
Tvoří se příliš mnoho pěny.	Použitý prací prostředek není vhodný k použití v automatické pračce (musí obsahovat označení „pro praní v pračce“, „pro ruční praní nebo pro praní v pračce“ nebo podobné označení). Bylo použito nadměrné množství pracího prostředku.
Nelze aktivovat Push&Go.	Po zapnutí pračky byl aktivován jiný ovládací příkaz než Push&Go.
Pračka nesuší.	Zástrčka není zasunuta v zásuvce, anebo ne natolik, aby došlo ke spojení kontaktů. V celém domě je vypnutý proud. Dvířka nejsou správně zavřena. Byl nastaven odložený start. Tlačítko SUŠENÍ se nachází v poloze OFF.

Najdete zde normativní dokumenty, standardní dokumentaci, objednávání náhradních dílů a další informace o produktech:

- pomocí QR kódu ve vašem spotřebiči
- naší webové stránky docs.indesit.eu, a parts-selfservice.indesit.com
- případně se obraťte na **naše poprodejové servisní středisko** (viz telefonní číslo v záruční knize). Při kontaktování našeho poprodejného servisu prosím uveďte kódy na identifikačním štítku produktu.

Informace týkající se oprav a údržby prováděných uživatelem získáte na stránkách www.indesit.com

Informace o modelu lze získat pomocí QR kódu uvedeného na energetickém štítku.

Štítek rovněž obsahuje identifikátor modelu, který lze použít ke vstupu do portálu registru na adrese <https://eprel.ec.europa.eu>.

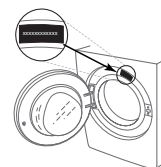

ČIŠTĚNÍ A ÚDRŽBA

Při jakémkoliv čištění a údržbě pračku vypněte a vytáhněte ze zásuvky.
K čištění pračky nepoužívejte hořlavé kapaliny.

ČIŠTĚNÍ VNĚJŠKU PRAČKY

K čištění vnějších částí pračky použijte měkký vlhký hadřík.

K čištění ovládacího panelu nepoužívejte čisticí prostředky na sklo ani na běžné použití, čisticí prášek nebo podobné prostředky - tyto látky by mohly poškodit potisk.

KONTROLA PŘÍVODNÍ HADICE

Pravidelně kontrolujte, zda hadice není křehká a nevyskytly se na ní praskliny. Jestliže je hadice poškozená, vyměňte ji za novou, dostupnou v našem poprodejním servisu nebo u vašeho specializovaného prodejce.

V závislosti na typu hadice:

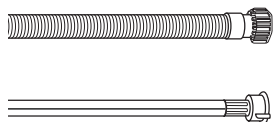

Pokud je přívodní hadice transparentní, pravidelně kontrolujte, zda se barva hadice na některých místech nezesiluje. Pokud ano, z hadice by mohla unikat tekutina a je třeba ji vyměnit.

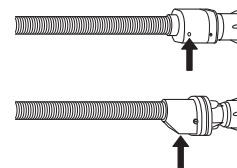

Pro hadice s funkcí zastavení vody: zkontrolujte malé kontrolní okénko bezpečnostního ventilu (viz šipku). Pokud je červené, byla spuštěna funkce zastavení vody a hadici je nutné vyměnit za novou.

Chcete-li tuto hadici odšroubovat, stiskněte uvolňovací tlačítko (pokud je k dispozici) a zároveň hadici odšroubujte.

ČIŠTĚNÍ SÍTOVÝCH FILTRŮ V PŘÍVODNÍ HADICI

1. Zavřete vodovodní kohoutek a odšroubujte přívodní hadici.

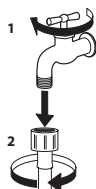

2. Síťový filtr na konci hadice důkladně vyčistěte jemným kartáčkem.

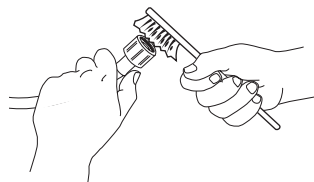

3. Nyní rukou odšroubujte přívodní hadici na zadní straně pračky. Pomocí kleští vytáhněte síťový filtr z ventilu na zadní straně pračky a důkladně ho očistěte.

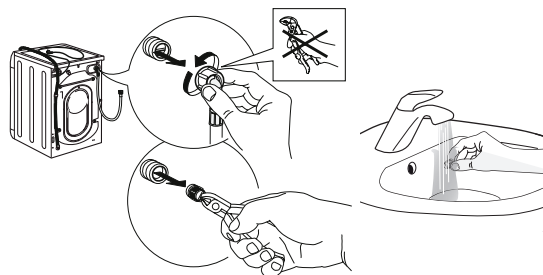

4. Vložte zpět síťový filtr. Opět připojte přívodní hadici k vodovodnímu kohoutku a pračce. K připojení přívodní hadice nepoužívejte žádný nástroj. Otevřete vodovodní kohoutek a zkontrolujte, zda jsou všechny spoje dotaženy.

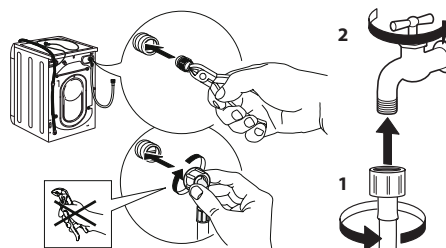

ČIŠTĚNÍ DÁVKOVAČE PRACÍCH PROSTŘEDKŮ

Zvedněte a vytáhněte dávkovač (viz obrázek).

Umyjte jej pod tekoucí vodou; tento úkon je třeba provádět často.

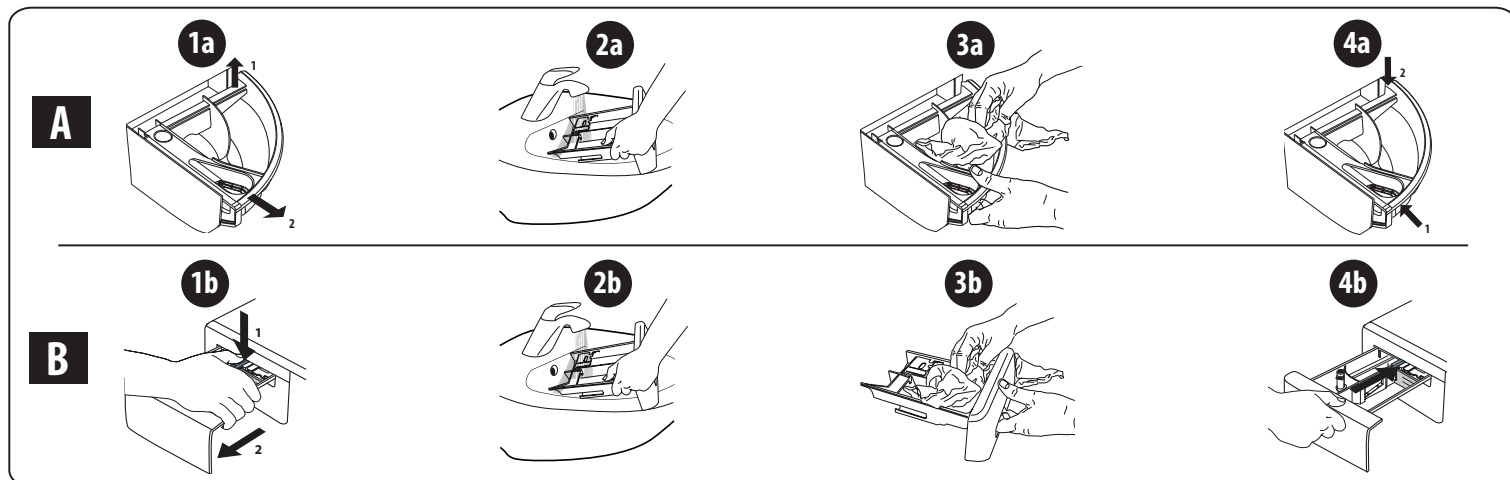

ČIŠTĚNÍ VODNÍHO FILTRU/VYPUŠTĚNÍ ZBYTKOVÉ VODY

Před čištěním vodního filtru nebo vypuštěním zbytkové vody automatickou pračku vypněte a odpojte. Pokud jste použili program mytí horkou vodou, počkejte před vypouštěním vody, dokud nevychladne. Vodní filtr čistěte pravidelně každé 3 měsíce, abyste zabránili stavu, kdy vodu po praní nelze odčerpát v důsledku ucpání filtru. Jestliže není možné vypustit vodu, displej indikuje, že může být ucpaný vodní filtr.

1. Odstraňte ochranný panel: pomocí šroubováku provedte úkony znázorněné na následujícím obrázku.

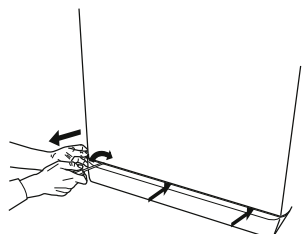

2. Nádoba na vypuštěnou vodu: pod vodní filtr umístěte nízkou a širokou nádobu, abyste do ní zachytili zbytkovou vodu.

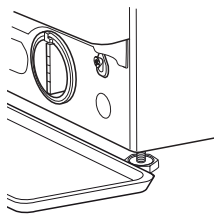

3. Vypustěte vodu: pomalu otáčejte filtrem proti směru hodinových ručiček, dokud nevyteče všechna voda. Nechte vodu vytéct, aniž jste odstranili filtr. Když je nádoba plná, zavřete vodní filtr jeho otočením ve směru hodinových ručiček. Vyprázdněte nádobu. Postup opakujte, dokud nevyteče všechna voda.

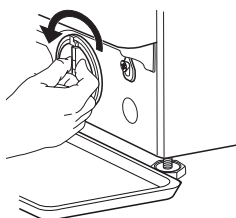

4. Vyjmutí filtru: položte pod vodní filtr bavlněný hadr, do kterého se může nasáknout malé množství vody. Pak vyjměte vodní filtr otáčením proti směru hodinových ručiček.

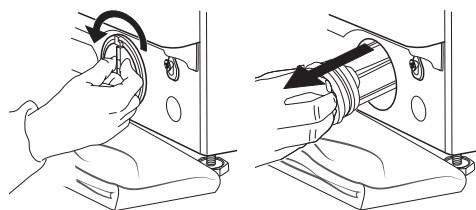

5. Čištění vodního filtru: odstraňte zbytky z filtru a opláchněte ho pod tekoucí vodou.

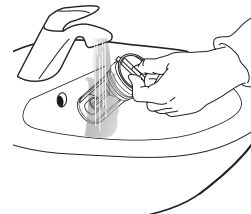

6. Vložte vodní filtr a znovu namontujte podstavec: vodní filtr nasadte zpět otáčením ve směru hodinových ručiček. Filtr zašroubujte co nejdál, rukojeť filtru musí být ve svislé poloze. Pokud chcete vyzkoušet vodotěsnost vodního filtru, můžete nalít přibližně 1 litr vody do dávkovače pracích prostředků. Znovu namontujte podstavec.

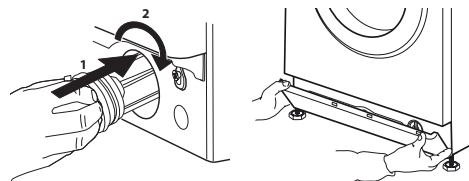

PŘEPRAVA A MANIPULACE

Pračku nikdy nezvedejte držením za vrchní plochu.

1. Vytáhněte síťovou zástrčku a zavřete vodovodní kohoutek.
2. Zkontrolujte, zda jsou dvířka a dávkovač pracího prostředku řádně zavřené.
3. Odpojte přívodní hadici od vodovodního kohoutku a odtokovou hadici vyjměte z odtokového bodu. Z hadic odstraňte všechnu zbytkovou vodu a upevněte je tak, aby se během přepravy nepoškodily.
4. Namontujte zpět přepravní šrouby. Postupujte podle pokynů k demontáži přepravních šroubů v „Průvodci instalací“ v opačném pořadí.

Důležité: pračku nikdy nepřeppravujte, aniž byly namontovány přepravní šrouby.

POPRAVNÍ SERVIS

PŘED ZAVOLÁNÍM POPRAVNÍHO SERVISU

1. Zjistěte, zda můžete problém vyřešit sami podle doporučení uvedených v části **ŘEŠENÍ PROBLÉMŮ**

POKUD PO VÝŠE UVEDENÝCH KONTROLÁCH PORUCHA PŘETRVÁVÁ, KONTAKTUJTE NEJBLIŽŠÍ POPRAVNÍ SERVIS

Pokud potřebujete pomoc, zavolejte na číslo uvedené v záruční brožuře.

Při kontaktování našeho zákaznického servisu vždy uveďte:

- stručný popis poruchy;
- typ a přesný model spotřebiče;

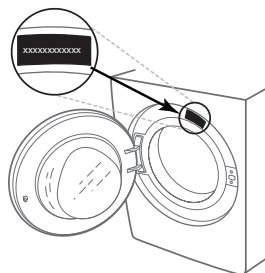

2. Vypněte a znovu zapněte spotřebič, abyste zjistili, zda porucha přetrvává.

- servisní číslo (číslo za slovem Service na typovém štítku);

SERVICE 0000 000 00000



- vaši úplnou adresu;
- vaše telefonní číslo.

Pokud je nutná oprava, obraťte se na autorizovaný popraevní servis (aby bylo zaručeno, že budou použity originální náhradní díly a opravy budou provedeny správně).

ĎAKUJEME, ŽE STE SI ZAKÚPILI VÝROBOK ZNAČKY INDESIT.

Pre komplexnú podporu zaregistrujte svoj spotrebič na www.indesit.com/register



Prv než spotrebič začnete používať, pozorne si prečítajte Bezpečnostné pokyny.

! Pred použitím práčky musíte vybrať prepravné skrutky. Podrobnejšie inštrukcie na ich odstránenie nájdete v Návodě na inštaláciu.

OVLÁDACÍ PANEL

1. Tlačidlo ON/OFF
2. Tlačidlo a kontrolka START/PAUSE
3. Tlačidlo TEPLOTA
4. DISPLEJ
5. Tlačidlá VOLITEĽNÝCH FUNKCIÍ
6. Tlačidlo SAMOTNÉ SUŠENIE
7. Tlačidlo SUŠENIE
8. Tlačidlo ONESKORENÝ ŠTART
9. Tlačidlo ODSŤREĎOVANIE
10. OTOČNÝ OVLÁDAČ PROGRAMOV
11. Tlačidlo PUSH & GO

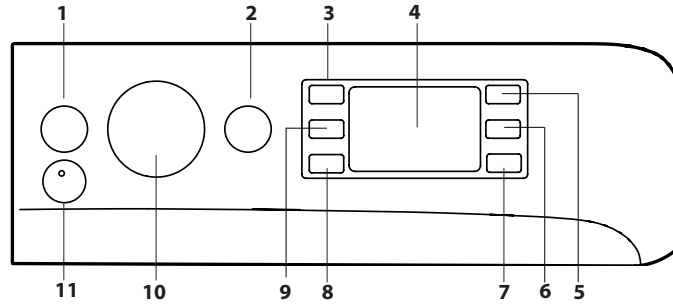

TABUĽKA PROGRAMOV

Program		Teplota		Maximálne odstredovanie (otáčky)	Maximálna náplň pre pranie (Kg)	Doba trvania (h : m)	Sušenie	Maximálna náplň pre sušenie (Kg)	Pracie a prídavné prostriedky		Odporúčané pracie prostriedky			Zvyšková vlhkosť % (***)	Spotreba energie (kWh)	Voda celkovo v l	Teplota prania °C
Nastavenie	Rožpätie	Pranie	Aviváž						Práškový	Tekutý	Kapsule (4)						
1	Zmiešané	30 °C	30 °C	1200	3.5	**	-	-	●	○	-	✓	-	-	-	-	-
2	Koše	40 °C	✱ -40 °C	600	2	**	-	-	●	○	-	✓	✓	-	-	-	-
3	PODS	30 °C	30 °C	1000	4.5	**	-	-	-	○	-	-	✓	-	-	-	-
4	Vlna	40 °C	✱ -40 °C	800	2	**	●	2	●	○	-	✓	-	-	-	-	-
5	20°C	20 °C	✱ -20 °C	1400	8	1:50	●	6	●	○	-	✓	-	49	0.160	90	22
6	Bavlna (2)	40 °C	✱ -60 °C	1400	8	3:55	●	6	●	○	✓	✓	✓	49	1.400	105	45
7	Syntetické (3)	40 °C	✱ -60 °C	1200	4	2:55	●	4	●	○	✓	✓	✓	35	0.800	55	43
8	Zmiešané	40 °C	✱ -40 °C	1000	8	**	●	6	●	○	-	✓	✓	-	-	-	-
9	Eco 40-60 (1) (Pranie)	40 °C	40 °C	1351	8	3:35	●	-	●	○	✓	✓	✓	53	0.660	54	33
				1351	4	2:48	●	6	●	○	✓	✓	✓	53	0.460	53	30
				1351	2	2:10	●	-	●	○	✓	✓	✓	53	0.280	37	23
10	Biele prádlo	60 °C	✱ -90 °C	1400	8	2:45	●	6	●	○	✓	✓	✓	49	0.900	90	55
11	Rýchle pranie 15min	20 °C	✱ -20 °C	1200 (****)	1.5	**	-	-	●	○	-	✓	-	-	-	-	-
12	Plná záťaž 45 min	40 °C	✱ -40 °C	1200	8	**	-	-	●	○	-	✓	-	-	-	-	-
13	Pranie A Sušenie 45min	30 °C	30 °C	1400	1	**	●	1	●	○	-	✓	-	-	-	-	-
14	Jemné 30°C	30 °C	✱ -30 °C	600 (****)	1	**	●	1	●	○	-	✓	-	-	-	-	-
	Plákanie + Odstredovanie	-	-	1400	8	**	●	6	-	○	-	-	-	-	-	-	-
	Odstredovanie + Odčerpávanie vody *	-	-	1400	8	**	●	6	-	-	-	-	-	-	-	-	-
● Požadované dávkovanie ○ Voliteľné dávkovanie - 4) Na použitie pracnej kapsule sa odporúča minimálna teplota 30 °C.																	
9	Eco 40-60 (5) (Pranie a Sušenie)	40 °C	40 °C	1351	6	9:20	●	6	●	○	✓	✓	-	0	3.800	75	33
				1351	3	5:10	●	3	●	○	✓	✓	-	0	1.980	47	32

Tieto údaje môžu byť vo vašej domácnosti odlišné v dôsledku meniacich sa podmienok teploty privádzanej vody, tlaku vody atď. Približné hodnoty trvania programu sa týkajú štandardných nastavení programu bez voliteľných funkcií. Hodnoty uvedené pre iné programy ako program Eco 40-60 sú len indikatívne.

1) Eco 40-60 (Pranie) - Skúšobný prací cyklus v súlade s EÚ 2019/2014 nariadením o ekodizajne. Najefektívnejší program z hľadiska spotreby energie a vody na pranie normálne znečisteného bavlneného bielizne.

Poznámka: hodnoty rýchlosti odstredovania zobrazené na Displeji sa môžu mierne odlišovať od hodnôt uvedených v tabuľke.

5) Eco 40-60 (Pranie a Sušenie) - Testovací cyklus prania a sušenia v súlade s nariadením EÚ o ekodizajne 2019/2014. Na spustenie cyklu „pranie a sušenie“ zvolte prací program „Eco 40-60“ a nastavte možnosť ✱ na „0“. Najefektívnejší program z hľadiska spotreby energie a vody na pranie a sušenie normálne znečisteného bavlneného bielizne. Na konci cyklu môžu byť odevy ihneď uložené do skrine.

Pre všetky skúšobné ústavy:

- 1) Dlhý program bavlna: nastavte program 6 s teplotou 40°C.
- 2) Dlhý program syntetika: nastavte program 7 s teplotou 40°C.

* Zvolte program a vylúčte odstredovanie, práčka len vypustí vodu.

** Je možné kontrolovať dobu trvania pracích programov na displeji..

*** Po skončení programu s odstredovaním pri maximálnej zvoliteľnej rýchlosti odstredovania, v štandardnom nastavení programov.

**** Na displeji sa zobrazí navrhovaná rýchlosť odstredovania ako predvolená hodnota..

OPIS VÝROBKU

1. Pracovná doska
2. Dávkovač pracieho prostriedku
3. Ovládací panel
4. Rukoväť
5. Dvierka s priezorom
6. Odtoková hadička (za sklom)
7. Sokel (vyberateľný)
8. Nastaviteľné nožičky (2)

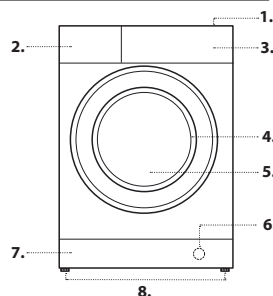

DÁVKOVAČ PRACIEHO PROSTRIEDKU

Priehradka 1: Nevkladajte prací prostriedok do tejto priehradky.

Priehradka 2: Prací prostriedok na pranie (práškový alebo tekutý)

V prípade použitia tekutého pracieho prostriedku, sa odporúča použiť dodávanú prepážku **A** pre správne dávkovanie.

Pre použitie práškoveho pracieho prostriedku, vložte malú prepážku do priehlbiny **B**.

Priehradka 3: Prídavné prostriedky (aviváž, atď.)

Aviváž nesmie prekročiť úroveň „max.“, vyznačenú na stredovom kolíku.

! Zásuvka na pracie prostriedky je vhodná len pre tekutý a práškový prací prostriedok. Nie sú dovolené žiadne pracie kapsule.

Pracie kapsule musia byť vložené do bubna pred náplňou bielizne.

Uistite sa, že používate správne dávkovanie množstva pracích kapsúl, odporúčané výrobcom.

! Používajte práškové pracie prostriedky pre biele bavlnené prádlo a pre predpranie a pre pranie pri teplote vyššej ako 60 °C.

! Dodržujte pokyny uvedené na obale pracieho prostriedku.

! Dávkovač vytiahnete tak, že stlačíte páčku **C** a potiahnete ho smerom von.

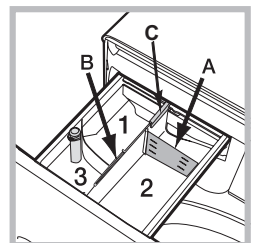

PROGRAMY

Dodržiavajte odporúčania uvedené na symboloch na bielizni. Teplota uvedená na štítku udáva maximálnu teplotu, pri ktorej môžete bielizeň prať.



Zmiešané (☼): cyklus zmiešaný + para je ideálny na bielizeň z bavlny alebo zo syntetických tkanín, pretože pranie prebieha pri teplote 30 °C a maximálnej rýchlosti odstreďovania 1200 ot./min. Max. náplň 3,5 kg (doba trvania cyklu 59 min). Počas poslednej fázy cyklu bude oblečenie ošetrené parou, ktorá uvoľní vlákna a uľahčí a zrýchli žehlenie.

Košele (☼): tento špeciálny prací cyklus použite na pranie košiel z rôznych tkanín a rôznej farby kvôli zaručeniu maximálnej možnej starostlivosti. Počas poslednej fázy cyklu bude oblečenie ošetrené parou, ktorá uvoľní vlákna.

PODS: krátky cyklus pri 30 °C navrhnutý pre zmiešanú náplň bavlnených a syntetických tkanín; odporúča sa použiť pracie kapsule.

Vlna - Wool Care:

Prací cyklus tohto zariadenia na pranie vlny bol schválený spoločnosťou The Woolmark Company na pranie vlnených odevov v práčke, za predpokladu, že pranie prebieha v súlade s pokynmi, uvedenými na štítku odevu a s pokynmi, vydanými výrobcom tejto práčky. Symbol spoločnosti Woolmark je v mnohých krajinách značkou certifikácie. (M2227).



20°C: na pranie mierne znečistených bavlnených odevov pri teplote 20 °C. **Bavlna:** pre pranie bežne až silno zašpinenej a odolnej bielizeň vyrobenej z bavlny a ľanu, napríklad uteráky, spodná bielizeň, obrusy, atď.

Syntetika: špeciálny cyklus na pranie oblečenia zo syntetických tkanín. V prípade odolnejších nečistôt je možné zvýšiť teplotu až do 60° a použiť aj prací prášok.

Zmiešané: na pranie mierne alebo normálne znečistených odolných odevov z bavlny, ľanu, syntetiky a zmesi vlákien.

Eco 40-60: na pranie normálne znečistených bavlnených odevov, ktoré sa môžu prať pri teplotách 40 °C alebo 60 °C spoločne v jednom cykle. Toto je štandardný bavlnený program a je najefektívnejší z hľadiska spotreby vody a energie.

! Cyklus funguje len pri 40°C podľa predpisu.

Biele prádlo: mimoriadne špinavé biele prádlo.

Rýchle pranie 15min: tento cyklus 15' bol navrhnutý na pranie mierne znečistenej bielizeň pri teplote 20°C (s výnimkou vlny a hodvábu) s maximálnou náplňou 1.5 kg v priebehu krátkej doby: Trvá len 15 minút a šetrí čas i energiu.

Plná záťaž 45min: vhodné na pranie plnej náplne stredne znečisteného bavlneného oblečenia za 45 minút.

Pranie A Sušenie 45min: bol navrhnutý pre pranie mierne znečisteného oblečenia počas krátkej doby: Pri voľbe tohto cyklu je možné oparť a vysušiť až do 1 kg prádla iba za 45 minút. Pre dosiahnutie optimálnych výsledkov použite tekutý prací prostriedok; predbežne predperte manžety, golieri a škvrnky.

Jemné 30°C: na pranie veľmi jemnej bielizeň použite program 14.

Odporúča sa prevrátiť pred práním bielizeň naruby. Pre dosiahnutie najlepších výsledkov sa odporúča použiť tekutý prací prostriedok na jemnú bielizeň.

Po zvolení funkcie výhradne časovo vymedzeného sušenia, prebehne na konci prania mimoriadne jemné sušenie, vďaka miernemu pohybu a prúdu vzduchu s vhodne riadenou teplotou.

Odporúčané doby sú:

1 kg syntetického prádla --> 150 min.

1 kg syntetického a bavlneného prádla --> 180 min.

1 kg bavlneného prádla --> 180 min.

Stupeň vysušenia bude závisieť od náplne a od druhu tkaniny.

Plákanie + Odstreďovanie: je určený pre plákanie a odstreďovanie.

Odstreďovanie + Odčerpávanie vody: je určený pre odstreďovanie a vypúšťanie vody.

DISPLEJ

Displej slúži na naprogramovanie zariadenia a poskytuje všetky potrebné informácie.

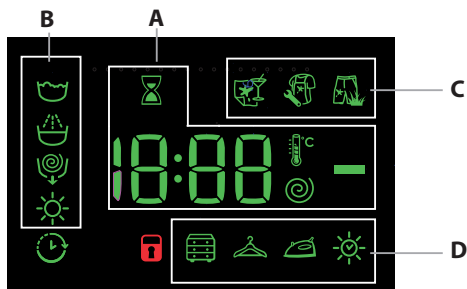

V časti **A** je zobrazovaná doba trvania rôznych programov a po spustení činnosti aj doba zostávajúca do jeho ukončenia; v prípade nastavenia ONESKORENÝ START bude zobrazovaná doba zostávajúca do spustenia zvoleného programu.

Okrem toho, pri stlačení príslušného tlačidla budú zobrazené maximálne hodnoty rýchlosti odstreďovania, teploty a doba sušenia, ktoré zariadenie môže dosiahnuť, v závislosti od nastaveného programu alebo poslednej zvolenej hodnoty, ak je vhodná pre zvolený program.

Presýpacie hodiny budú blikať vo fáze, keď spotrebič spracúva údaje na základe zvoleného programu. Maximálne po 10 minútach od spustenia programu prestane ikona (☼) blikať a dôjde k zobrazeniu konečného

zvýšného času. Ikona presýpacích hodín sa prestane zobrazovať približne po uplynutí 1 minúty od zobrazenia konečného zvýšného času.

V časti **B** sú zobrazované „fázy prania“, ktoré sú súčasťou zvoleného cyklu a po spustení programu aj prebiehajúce „fázy prania“.

- ☼ Pranie
- ☼ Plákanie
- ☼ Odstreďovanie / Odčerpávanie vody
- ☼ Sušenia

Rozsvietený symbol (☼) signalizuje, že na spotrebiči bola zvolená funkcia „Oneskorený štart“.

V časti **C** sa nachádzajú tri úrovne, týkajúce sa možnosti prania.

V časti **D** sa nachádzajú ikony týkajúce sa troch úrovní sušenia a ikona (☼), ktorá sa rozsvieti pri nastavení časovo vymedzeného sušenia.

Kontrolka zaistených dvierok

Rozsvietený symbol signalizuje, že dvierka sú zaistené. Aby sa dvierka nepoškodili, pred ich otvorením je potrebné počkať, kým uvedený symbol nezhasne.

Ak chcete otvoriť dvierka počas pracieho cyklu, stlačte tlačidlo START/PAUSE (☼); dvierka môžete (☼) otvoriť, keď kontrolka zhasne.

PRVÉ POUŽITIE

Po zapojení práčky, pred jej použitím, vykonajte jeden prací cyklus s pracím prostriedkom a bez pridania bielizeň. Spustíte program „Automatické Pranie“.

KAŽDODENNÉ POUŽÍVANIE

Prípravte bielizeň podľa odporúčaní uvedených v časti „RADY A ODPORÚČANIA“.

Rýchly program

- Stlačte tlačidlo ON/OFF (☼); kontrolka tlačidla START/PAUSE (☼) bude pomaly blikať na zeleno.

- Otvorte dvierka s priezorom. Naplňte práčku bielizňou, pričom dbajte, aby nedošlo k prekročeniu váhy náplne uvedenej v tabuľke programov.

- Vytiahnite dávkovač a naplňte príslušné priehradky pracím prostriedkom spôsobom vysvetleným v časti „DÁVKOVAČ PRACÍCH PROSTRIEDKOV“.

- Zatvorte dvierka.

ZAHÁJENIE CYKLU

Stlačte tlačidlo PUSH & GO.

Stroj zamkne dvere (☼) symbol je ZAP) a valec sa začne otáčať; dvere sa odomknú (☼) symbol je VYP) a potom sa uzamknú (☼) symbol je ZAP) ako prípravná fáza každého pracieho cyklu. Zvuk „zacvaknutie“ je súčasťou mechanizmu zamykania dverí. Voda vstúpi do bubna a zahájí fázu prania, akonáhle sú dvere uzamknuté.

Tradičné nastavenie programu.

- Stlačte tlačidlo ON/OFF (☼); kontrolka tlačidla START/PAUSE (☼) bude pomaly blikať na zeleno.

- Otvorte dvierka s priezorom. Naplňte práčku bielizňou, pričom dbajte, aby nedošlo k prekročeniu váhy náplne uvedenej v tabuľke programov.

- Vytiahnite dávkovač a naplňte príslušné priehradky pracím prostriedkom spôsobom vysvetleným v časti „DÁVKOVAČ PRACÍCH PROSTRIEDKOV“.

- Zatvorte dvierka.

- Otočným ovládačom PROGRAMOV zvolte požadovaný program; teplotu a rýchlosť odstreďovania pre zvolený program je možné meniť. Na displeji sa zobrazí doba trvania cyklu.

- Zmena teploty a/alebo rýchlosti odstreďovania. Zariadenie automaticky zobrazuje maximálnu teplotu a rýchlosť odstreďovania pre nastavený program alebo poslednú zvolenú hodnotu, ak sú vhodné pre zvolený program. Stlačením tlačidla (☼) je možné postupne znížiť teplotu prania až po pranie v studenej vode „OFF“. Stlačením tlačidla (☼) je možné postupne znížiť rýchlosť odstreďovania až po jeho úplné zrušenie „OFF“. Ďalším stlačením tlačidiel obnovíte nastavenie maximálnych prednastavených hodnôt.

- Zvoľte požadované funkcie.

ZAHÁJENIE CYKLU

Stlačte tlačidlo START/PAUSE (☼).

Stroj zamkne dvere (☼) symbol je ZAP) a valec sa začne otáčať; dvere sa odomknú (☼) symbol je VYP) a potom sa uzamknú (☼) symbol je ZAP) ako prípravná fáza každého pracieho cyklu. Zvuk „zacvaknutie“ je súčasťou mechanizmu zamykania dverí. Voda vstúpi do bubna a zahájí fázu prania, akonáhle sú dvere uzamknuté.

POZASTAVENIE PROGRAMU

Ak chcete pranie pozastaviť, stlačte tlačidlo START/PAUSE (☼); kontrolka začne blikať na žltároveň. Ak symbol (☼) nie je rozsvietený, dvierka je možné otvoriť. Aby ste opätovne spustili cyklus z bodu, kde bol prerušený, znovu stlačte tlačidlo START/PAUSE (☼).

V PRÍPADE POTREBY, OTVORTE DVIERKA S PRIEZOROM



Po spustení programu, sa rozsvieti kontrolka (☼), ktorá indikuje, že dvierka nie je možné otvoriť. Kým prebieha prací program, dvierka zostanú zamknuté. Ak chcete otvoriť dvierka počas spusteného programu, napr. pre pridanie alebo odobranie bielizeň, stlačte tlačidlo START/PAUSE (☼) pre jeho pozastavenie; kontrolka začne blikať na žltároveň. Ak symbol (☼) nie je rozsvietený, dvierka je možné otvoriť. Pre opätovné spustenie programu, (☼) stlačte znovu tlačidlo START/PAUSE.

ZMENA BEŽIACEHO PROGRAMU

Ak chcete zmeniť program počas prebiehajúceho cyklu, aktivujte prerušenie cyklu práčky stlačením tlačidla START/PAUSE (☼) (kontrolka START/PAUSE bude blikať žltároveň svetlom); potom zvolte požadovaný program a znovu stlačte tlačidlo START/PAUSE (☼).

! Ak si želáte zrušiť už spustený cyklus, stlačte a podržte tlačidlo ON/OFF (☼). Cyklus bude prerušený a dôjde k vypnutiu zariadenia.

UKONČENIE PROGRAMU



Bude signalizované zobrazením nápisu „END“ na displeji a po zhasnutí kontrolky , bude možné otvoriť dverka. Otvorte dverka, vyložte prádlo a vypnite zariadenie. Ak nestlačíte tlačidlo ON/OFF , práčka sa po asi 10 minútach automaticky vypne.

VOLITEĽNÉ FUNKCIE

- V prípade, že zvolená voliteľná funkcia nie je kompatibilná s nastaveným pracím programom, kontrolka začne blikať a voliteľná funkcia nebude aktivovaná.

Odstránenie škvŕn

Táto funkcia slúži na voľbu druhu znečistenia tak, aby došlo k optimálnemu prispôsobeniu cyklu kvôli odstráneniu škvŕn. K druhom znečistenia patria:

-  **Jedlo**, ktoré spôsobuje napr. škvŕny z potravín a nápojov.
 -  **Práca**, pri ktorej vznikajú napr. škvŕny z mazacieho tuku a atramentu.
 -  **Činnosť vonku**, pri ktorej vznikajú napr. škvŕny od blata a trávy.
- ! Doba trvania pracieho cyklu sa mení v závislosti na druhu zvoleného znečistenia.

Oneskorený štart

Pre nastavenie oneskoreného štartu zvoleného programu stlačíte príslušné tlačidlo, až kým nenastavíte požadovanú dobu oneskorenia. Keď je táto funkcia zvolená, na displeji sa rozsvieti symbol . Pre zrušenie oneskoreného štartu je potrebné stlačiť tlačidlo, až kým sa na displeji nezobrazí nápis „OFF“.

Teplota

Každý program má prednastavenú teplotu. Ak si želáte zmeniť teplotu, stlačte tlačidlo . Príslušná hodnota bude zobrazená na displeji.

Odstredenie

Každý program má prednastavenú rýchlosť odstredovania. Ak si želáte zmeniť rýchlosť odstredovania, stlačte tlačidlo . Príslušná hodnota bude zobrazená na displeji.

Nastavenie sušenia

Po prvom stlačení tlačidla  zariadenie automaticky zvolí maximálnu úroveň sušenia, vhodnú pre zvolený program. Následné stlačenia znižujú zvolenú úroveň a následne aj dobu sušenia, až po jeho úplné vyradenie – „OFF“.

Je možné nastaviť sušenie:

A- Na základe požadovanej úrovne sušenia:

Skríňa : Vhodné pre prádlo určené na odloženie do skrine bez potreby jeho vyžehlenia.

Zavesenie : Ideálne pre prádlo, ktoré nevyžaduje úplné vysušenie.



Žehlenie : Určené pre prádlo, ktoré musí byť následne žehlené. Úroveň zvyšovkovej vlhkosti zjemní záhyby a uľahčí ich odstránenie.

B - Podľa nastavenej doby: od **210** do **30** minút.

Keď je vo výnimočných prípadoch množstvo prádla vyššie ako maximálne povolená náplň, vykonajte prací cyklus a po jeho ukončení prádlo rozdeľte a jednu z dvoch častí vložte naspäť do bubna. Ďalej sa riadte pokynmi pre **Samotné sušenie**. Zopakujte rovnaký postup aj pri sušení zostávajúcej časti prádla. POZN.: Po ukončení sušenia bude zakaždým nasledovať fáza ochladenia prádla.

Samotné sušenie

Stlačte tlačidlo  kvôli vykonaniu samotného sušenia.

Po zvolení požadovaného programu, vhodného pre daný druh prádla, sa po stlačení tlačidla  vylúči pranie a bude aktivované sušenie s maximálnou úrovňou, určenou pre zvolený program. Je možné zmeniť a nastaviť úroveň alebo dobu trvania sušenia stlačením tlačidla sušenia  (nie je vhodné pre program 13).



PUSH & GO

Kvôli zahájeniu cyklu Push&Go držte stlačené tlačidlo na 2 sekundy.

Rozsvietená kontrolka signalizuje, že cyklus bol zahájený. Tento cyklus prania a sušenia je ideálny pre bavlnené a syntetické prádlo, s teplotou 30 °C a maximálnou rýchlosťou odstredovania 1000 otáčok za minútu. Maximálna teplota dosiahnutá počas sušenia je približne 60 °C. Po skončení programu odpovedá zvyšková vlhkosť úrovni vhodnej pre . Max. odporúčaná náplň 3 kg.

Doba zobrazená na displeji predstavuje maximálnu dovolenú dobu cyklu Push&Go. V prípade, ak je náplň menšia ako maximálna, alebo v prípade, ak v nej prevláda prádlo zo syntetického materiálu, cyklus bude kratší.

Správny postup

1. Naložte do práčky prádlo (bavlnené a/alebo syntetické) a zatvorte dverka.
2. Nadávajte prací prostriedok a prídatné prostriedky.
3. Zahajte program stlačením tlačidla Push&Go na 2 sekundy. Príslušná kontrolka sa rozsvieti stálym zeleným svetlom a dôjde k zablokovaniu dverok (symbol dverok zostane rozsvietený). POZN.: Zahájenie programu tlačidlom Push&Go aktivuje automatický cyklus prania a sušenia odporúčaný pre bavlnené a syntetické prádlo, ktorý nie je možné ďalej užívateľsky prispôbovať.
4. Automatický cyklus je možné použiť len na pranie s vylúčením sušenia. Po stlačení tlačidla PUSH & GO stlačte tlačidlo sušenia ; ikona sušenia, odpovedajúca úrovni vhodnej na ; zhasne. Max. náplň pre samotné pranie je 3 kg. Program nie je možné ďalej užívateľsky prispôbovať. Kvôli otvoreniu dverok v priebehu automatického cyklu stlačte tlačidlo START/PAUSE; keď symbol zablokovaných dverok zhasne, bude možné otvoriť dverka (výhradne počas prania). Opätovným stlačením tlačidla START/PAUSE opätovne uvedte do činnosti prací program z bodu, v ktorom bol prerušený.
5. Po skončení programu sa rozsvieti nápis END.

RADY A ODPORÚČANIA

Roztriedte prádlo podľa:

Druh tkaniny (bavlna, zmiešané tkaniny, syntetika, vlna, bielizeň určená pre ručné pranie). Farby (oddeľte farebnú bielizeň od bielej, novú farebnú bielizeň perte samostatne). Jemnej bielizeň (bielizeň malých rozmerov - ako silonky - bielizeň s háčikmi - ako podprsenky - vložte do textilného vrecúška).

Vyprázdňte vrecká

Predmety ako mince alebo zapaľovače môžu poškodiť práčku a bubon práčky. Skontrolujte gombíky.

Dodržiavajte odporúčané dávkovanie/aditíva

Optimalizujú výsledok čistenia, zabraňujú hromadeniu zvyškov nadbytočného detergentu vo vašej bielizni a šetria finančné prostriedky.

Používajte nízku teplotu a dlhšie trvanie

Najúčinnnejšie programy z hľadiska spotreby energie sú vo všeobecnosti tie, ktoré využívajú nižšie teploty a dlhšie trvanie.

Sledujte veľkosť náplne

Práčku naplňte len na kapacitu indikovanú v tabuľke „TABUĽKA PROGRAMOV“, aby ste šetrili vodu a energiu.

Hluk a obsah zvyšovkovej vlhkosti

Ovplyvňuje ich rýchlosť odstredovania: čím vyššia je rýchlosť odstredovania, tým vyšší je hluk a nižší obsah zvyšovkovej vlhkosti.

ÚDRŽBA A STAROSTLIVOSŤ

Pred akoukoľvek činnosťou spojenou s čistením a údržbou, práčku vypnite a odpojte zo siete. Nepoužívajte horľavé kvapaliny pre čistenie Práčka so sušičkou. Automatickú práčku pravidelne čistite a udržiavajte (aspoň 4-krát do roka).

Odpojenie vody a elektrického prúdu



Po každom praní zatvorte ventil vody. Týmto spôsobom sa znižuje opotrebenie rozvodu vody práčky a znižuje sa nebezpečenstvo úniku vody. Pred spustením čistenia práčky a počas údržby je potrebné vytiahnuť zástrčku prívodného kábla zo zásuvky.

Čistenie práčky

Vonkajšie časti a časti z gumy môžu byť čistené utierkou navlhčenou vo vlažnej vode a saponáte. Nepoužívajte rozpúšťadlá alebo abrazívne prostriedky.

Práčka je vybavená programom „Samočistenie“  pre vyčistenie vnútorných častí, ktorý musí byť vykonaný bez akéhokoľvek druhu náplne v bubne.

Prací prostriedok (množstvo rovnajúce sa 10% množstva odporúčaného pre čiastočne znečistené prádlo) alebo špecifické prídatné prostriedky pre čistenie práčky budú môcť byť použité ako pomocné prostriedky v pracom programe. Odporúča sa vykonať samočistiaci program každých 40 cyklov prania.

Pre aktiváciu programu stlačte súčasne tlačidlá  a  počas 5 sekúnd. Program bude spustený automaticky a bude trvať približne 70 minút.

Cyklus je možné ukončiť stlačením tlačidla START/PAUSE .

Vyčistenie dávkovača pracích prostriedkov

Umyte ho pod tečúcou vodou; toto čistenie vykonávajte pravidelne.

Starostlivosť o dverka s priezorom a bubon práčky

Dverka s priezorom nechajte vždy pootvorené, aby ste predišli tvorbe zápachu.

Vyčistenie odčerpávacej hadičky

Súčasťou práčky je samočistiaca odčerpávacia hadička, ktorá nevyžaduje údržbu. Môže sa však stať, že sa v jej vstupnej ochrannej časti, nachádzajúcej sa v spodnej časti, zachytia drobné predmety (mince, gombíky).

! Uistite sa, že prací cyklus bol ukončený a vytiahnite zástrčku zo zásuvky. Prístup k vstupnej časti odčerpávacej hadičky:

1. Odstráňte krycí panel na prednej strane zariadenia zatlačením na jeho stred a následným zatlačením smerom nadol z obidvoch strán a potom ho vytiahnite.
2. Odskrutkujte kryt odčerpávacej hadičky jeho otáčaním v protismere hodinových ručičiek: je normálne, ak vytečie trochu vody.
3. Dokonale vyčistite vnútro.
4. Nasadte naspäť veko.
5. Namontujte naspäť krycí panel, pričom sa pred jeho pritlačením k práčke uistite, že došlo k správne zachyteniu háčikov do príslušných pozdĺžnych otvorov.

Kontrola hadice prítoku vody

Skontrolujte prívodnú hadicu aspoň jedenkrát ročne. Ak sú prítomné trhliny a otvory, musí byť vymenená: silný tlak v hadici počas pracieho cyklu by mohol spôsobiť jej náhle roztrhnutie.

! Nikdy nepoužívajte už použité hadice.

SYSTÉM AUTOMATICKÉHO VYVÁŽENIA NÁPLNE

Pred každým odstredovaním bubon vykoná otáčanie rýchlosťou o málo prevyšujúcou rýchlosť prania, aby sa tak odstránili vibrácie a aby sa náplň rovnomerne rozložila. V prípade, že po niekoľko násobných pokusoch o vyváženie prádlo ešte nebude správne vyvážené, zariadenie vykoná odstredovanie nižšou rýchlosťou, ako je prednastavená rýchlosť. Ak je práčka nadmerne nevyvážená, vykoná namiesto odstredovania vyváženie. Za účelom dosiahnutia rovnomernejšieho rozloženia náplne a jej správneho vyváženia, odporúča sa pomiešať veľké a malé kusy prádla.

PRISLUŠENSTVO

Za účelom overenia dostupnosti nasledujúceho príslušenstva pre tento model, kontaktujte náš Popredajný servis.

Nadstavbová sada

S týmto príslušenstvom môžete na vrchnú časť vašej práčky upevniť sušičku, čím sa zefektívni priestor a uľahčí naloženie a vyloženie bielizne zo sušičky.

PREPRAVA A MANIPULÁCIA

Nedržte práčku za vrchnú časť pri jej dvíhaní.

Odpojte práčku zo siete elektrického napájania a uzavrite ventil vody. Skontrolujte, či sú dverka s priezorom a dávkovač pracieho prostriedku dobre uzavreté. Odpojte prítokovú hadicu od ventilu vody, následne odpojte vypúšťaciu hadicu. Odstráňte všetku zvyškovú vodu z hadíc a upevnite ich tak, aby sa nepoškodili počas prepravy. Znovu namontujte prepravné skrutky. Riadte sa postupom pre odstránenie prepravných skrutiek v opačnom poradí, ktorý je opísaný v časti „Pokyny pre inštaláciu“.

DEMO MODE: funkciu deaktivujete VYPNUTÍM práčky. Stlačte a podržte tlačidlo „START/PAUSE“ >||| a v priebehu 5 sekúnd stlačte aj tlačidlo „ON/OFF“ ☹. Obe tieto tlačidlá potom podržte stlačené 2 sekundy.

PORUCHY A SPÔSOB ICH ODSTRÁNENIA

Môže sa stať, že práčka nebude fungovať. Skôr, ako kontaktujete Popredajný servis, skontrolujte, či sa nejedná o problém, ktorý je možné ľahko odstrániť pomocou nasledujúceho zoznamu.

Poruchy:	Možné príčiny / spôsob ich odstránenia:
Pračku nie je možné zapnúť.	Zástrčka nie je zasunutá v elektrickej zásuvke, alebo nie je zasunutá dostatočne, aby došlo k spojeniu kontaktov. V celom dome je vypnutý prúd.
Nedochádza k spusteniu pracieho cyklu.	Nie sú riadne zatvorené dvierka. Tlačidlo ON/OFF ☹ nebolo stlačené. Tlačidlo START/PAUSE > nebolo stlačené. Nebol otvorený kohútik prívodu vody. Bol nastavený oneskorený štart.
Do práčky sa nenapúšťa voda (Na displeji je zobrazený nápis „H2O“).	Prítoková hadica nie je pripojená k vodovodnému kohútiku. Hadica je príliš ohnutá. Nebol otvorený kohútik prívodu vody. V celom dome je uzatvorený prívod vody. V rozvode vody nie je dostatočný tlak. Tlačidlo START/PAUSE > nebolo stlačené.
Práčka nepretržite napúšťa a vypúšťa vodu.	Vypúšťacia hadica sa nachádza mimo určeného rozmedzia od 65 do 100 cm nad zemou. Koncová časť vypúšťacej hadice je ponorená vo vode. Odpadové potrubie v stene nie je vybavené odvodušňovacím otvorom. Ak aj po týchto kontrolách nedôjde k odstráneniu problému, zatvorte vodovodný kohútik, vypnite práčku a zavolajte Popredajný Servis. V prípade, že sa byt nachádza na jednom z najvyšších poschodí je možné, že dochádza k sifónovému efektu, následkom ktorého práčka nepretržite napúšťa a odčerpáva vodu. Na odstránenie uvedených nepríjemností sú v predaji bežne dostupné špeciálne „protisifónové“ ventily.
Práčka neodčerpáva vodu alebo neodstreďuje.	Program nezahŕňa vypustenie vody: pri niektorých programoch je nutné spustiť túto funkciu manuálne. Vypúšťacia hadica je ohnutá. Odpadové potrubie je upchaté.
Práčka vo fáze odstreďovania veľmi vibruje.	Počas inštalácie nebol bubon odistený predpísaným spôsobom. Práčka nie je dokonale vyrovnaná do vodorovnej polohy. Práčka je stlačená medzi nábytkom a stenou.
Z práčky uniká voda.	Prívodová hadica nie je správne pripojená. Dávkovač pracích prostriedkov je upchatý. Vypúšťacia hadica nie je upevnená predpísaným spôsobom.
Kontrolka „Voliteľné funkcie“ a kontrolka START/PAUSE > blikajú a na displeji je zobrazený kód poruchy (napr.: F-01, F-..).	Vypnite zariadenie a vytriahnite zástrčku zo zásuvky, počkajte 1 minútu a opätovne ho zapnite. Ak porucha pretrváva, obráťte sa na Popredajný servis .
Dochádza k tvorbe nadmerného množstva peny.	Použitý prací prostriedok nie je vhodný na použitie v automatickej práčke (musí obsahovať označenie „pre pranie v práčke“, „pre pranie v rukách a v práčke“ alebo podobné označenie). Bolo použité jeho nadmerné množstvo.
Nedochádza k aktivácii cyklu PUSH & GO.	Po zapnutí zariadenia bol aktivovaný iný ovládací príkaz ako PUSH & GO.
Práčka nesuší.	Zástrčka nie je zasunutá v zásuvke, alebo nie dostatočne na to, aby došlo k spojeniu kontaktov. V celom dome je vypnutý prúd. Dvierka nie sú správne zatvorené. Bol nastavený oneskorený štart. SUŠENIA sa nachádza v polohe OFF.

Nájdete tu normatívne dokumenty, štandardnú dokumentáciu, objednávanie náhradných dielov a ďalšie informácie o produkte:

- Použitie QR kódu vo vašom spotrebiči
- Na našej webovej stránke docs.indesit.eu a parts-selfservice.indesit.com
- prípadne **sa obráťte na náš popredajný servis** (telefónne číslo nájdete v záručnej knižke). Pri kontaktovaní nášho popredajného servisu uveďte, prosím, kódy z výrobného štítku vášho spotrebiča.

Ohľadom údajov pre opravu a údržbu navštívte stránku www.indesit.com

Informácie o modeli sa dajú získať pomocou QR kódu uvedeného na energetickom štítku. Štítek obsahuje aj identifikátor modelu, ktorý je možné použiť na nahľadnutie do portálu registra na adrese <https://eprel.ec.europa.eu>.

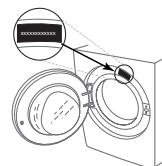

ČISTENIE A ÚDRŽBA

**Pri akomkoľvek čistení a údržbe práčku vypnite a vytiahnite zo zásuvky.
Na čistenie práčky nepoužívajte horľavé kvapaliny.**

ČISTENIE VONKAJŠKU PRÁČKY

Na čistenie vonkajších častí práčky použite mäkkú vlhkú handričku.

Na čistenie ovládacieho panela nepoužívajte čistiace prostriedky na sklo ani na bežné použitie, čistiaci prášok alebo podobné prostriedky – tieto látky by mohli poškodiť potlač.

KONTROLA PRÍVODNEJ HADICE

Pravidelne kontrolujte, či hadica nie je krehká a nevyskytli sa na nej praskliny. Ak je hadica poškodená, vymeňte ju za novú, dostupnú v našom popredajnom servise alebo u vášho špecializovaného predajcu.

V závislosti od typu hadice:

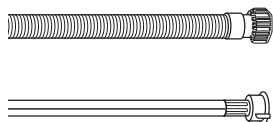

Ak je prívodná hadica transparentná, pravidelne kontrolujte, či sa farba hadice na niektorých miestach nezosilňuje. Ak áno, hadica môže byť netesná a je potrebné ju vymeniť.

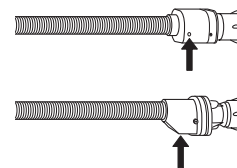

Pre hadice s funkciou zastavenia vody: skontrolujte malé kontrolné okienko bezpečnostného ventilu (pozri šípku). Ak je červené, bola spustená funkcia zastavenia vody a hadicu je nutné vymeniť za novú.

Ak chcete túto hadicu odskrutkovať, stlačte uvoľňovacie tlačidlo (ak je k dispozícii) a zároveň hadicu odskrutkujte.

ČISTENIE SIEŤOVÝCH FILTROV V PRÍVODNEJ HADICI

1. Zatvorte vodovodný kohútik a odskrutkujte prívodnú hadicu.

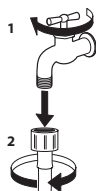

2. Sieťový filter na konci hadice dôkladne vyčistíte jemnou kefkou.

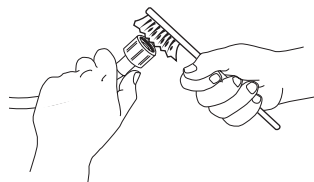

3. Teraz rukou odskrutkujte prívodnú hadicu na zadnej strane práčky. Pomocou klieští vyťahnite sieťový filter z ventilu na zadnej strane práčky a dôkladne ho očistite.

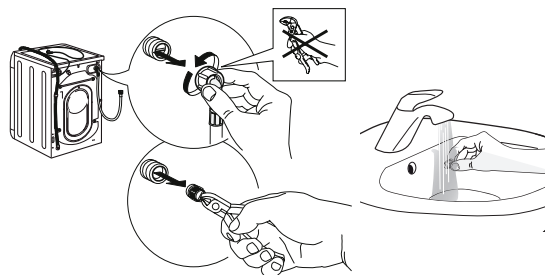

4. Zložte naspäť sieťový filter. Opäť pripojte prívodnú hadicu k vodovodnému kohútiku a práčke. Na pripojenie prívodnej hadice nepoužívajte žiaden nástroj. Otvorte vodovodný kohútik a skontrolujte, či sú všetky spoje dotiahnuté.

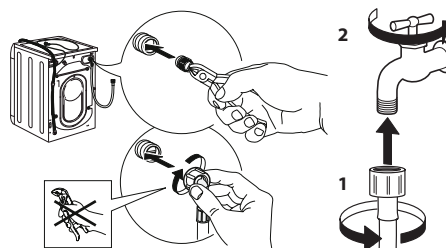

ČISTENIE DÁVKOVAČA PRACÍCH PROSTRIEDKOV

Zdvihnite a vytiahnite dávkovač (pozri obrázok).

Umyte ju pod tečúcou vodou; tento úkon je potrebné vykonávať často.

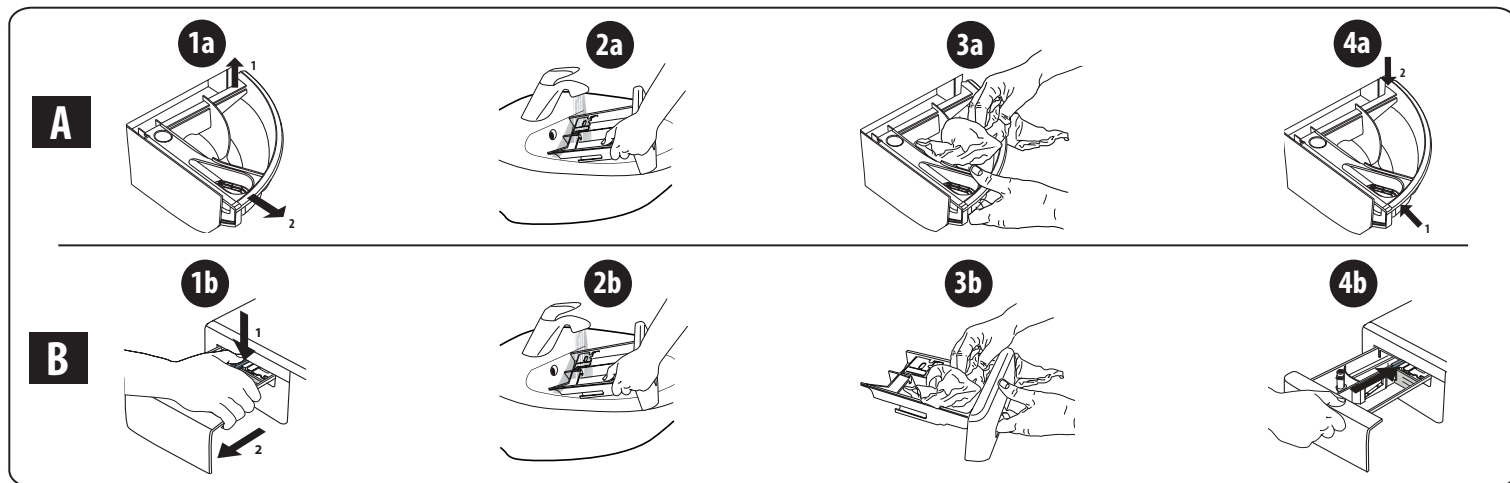

ČISTENIE VODNÉHO FILTRA/VYPUSTENIE ZVÝŠKOVEJ VODY

Pred čistením vodného filtra alebo vypustením zvyškovej vody práčku vypnite a odpojte. Ak ste použili program prania s horúcou vodou, pred vypustením akejkoľvek vody počkajte, kým sa voda neschladí.

Vodný filter čistite pravidelne každé 3 mesiace, aby ste zabránili tomu, že vodu nebude možné v dôsledku upchatia filtra odčerpať.

Ak voda nemôže odtekať, displej indikuje, že môže byť upchatý vodný filter.

1. Odstráňte ochranný panel: pomocou skrutkovača urobte úkony znázornené na nasledujúcom obrázku.

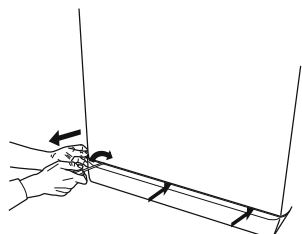

2. Nádoba na vypustenú vodu: pod vodný filter umiestnite nízku a širokú nádobu, aby ste do nej zachytili zvyškovú vodu.

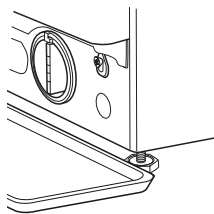

3. Vypustite vodu: pomaly otáčajte filtrom proti smeru hodinových ručičiek, kým nevytečie všetka voda. Nechajte vodu vytiecť bez toho, aby ste vybrali filter. Keď je nádoba plná, zatvorte vodný filter otočením v smere hodinových ručičiek. Vyprázdňte nádobu. Postup opakujte, kým nevytečie všetka voda.

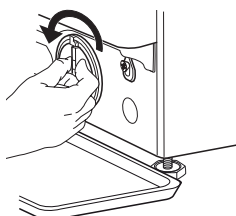

4. Vyberte filter: pod vodný filter položte bavlnenú handru, ktorá dokáže absorbovať malé množstvo zvyškovej vody. Následne vyberte vodný filter jeho otočením proti smeru otáčania hodinových ručičiek.

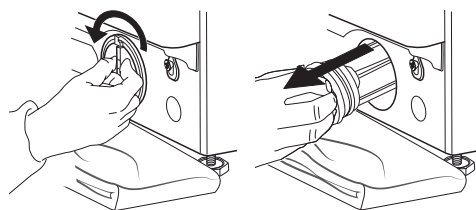

5. Vyčistite vodný filter: odstráňte zvyšky z filtra a vyčistite ho pod tečúcou vodou.

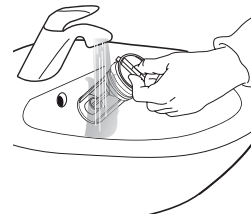

6. Vložte vodný filter a znovu namontujte podstavec: opätovne vložte vodný filter tak, že ho otočíte v smere otáčania hodinových ručičiek. Natočte ho čo najviac, ako to bude možné. Rukoväť filtra musí zostať vo vertikálnej polohe. Za účelom otestovania vodnej bariéry vodného filtra môžete naliať približne 1 liter vody do dávkovača čistiaceho prostriedku. Znovu namontujte podstavec.

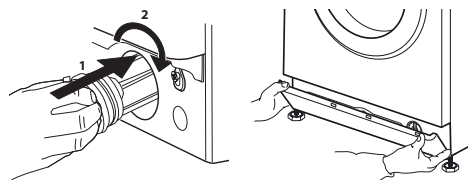

PREPRAVA A MANIPULÁCIA

Práčku nikdy nezdvíhajte držaním za vrchnú pracovnú plochu.

1. Vytiahnite sieťovú zástrčku a zatvorte vodovodný kohútik.
2. Skontrolujte, či sú dvierka a dávkovač pracieho prostriedku riadne zatvorené.
3. Odpojte prírodnú hadicu od vodovodného kohútika a odtokovú hadicu vyberte z odtokového bodu. Z hadíc odstráňte všetku zvyškovú vodu a upevnite ich tak, aby sa počas prepravy nepoškodili.
4. Namontujte naspäť prepravné skrutky. Postupujte podľa pokynov na demontáž prepravných skrutiek v „Sprievodcovi inštaláciou“ v opačnom poradí.

Dôležité: práčku nikdy neprepravujte bez toho, aby boli namontované prepravné skrutky.

POPREDAJNÝ SERVIS

PRED ZAVOLANÍM POPREDAJNÉHO SERVISU

1. Zistite, či môžete problém vyriešiť sami pomocou návrhov odporúčaní uvedených v časti **RIEŠENIE PROBLÉMOV**.

AK PO VYŠŠIE UVEDENÝCH KONTROLÁCH PORUCHA PRETRVÁVA, KONTAKTUJTE NAJBLIŽŠÍ POPREDAJNÝ SERVIS

Ak potrebujete pomoc, zavolajte na číslo uvedené v záručnej brožúre.

Pri kontaktovaní nášho zákazníckeho servisu vždy uveďte:

- stručný popis poruchy,
- typ a presný model spotrebiča,

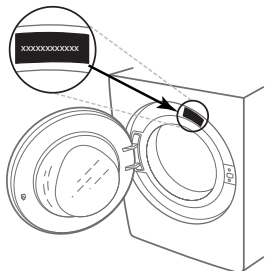

2. Vypnite a znovu zapnite spotrebič, aby ste zistili, či porucha pretrváva.

- servisné číslo (číslo za slovom Service na typovom štítku),

SERVICE 0000 000 00000



- vašu úplnú adresu,
- vaše telefónne číslo.

Ak je potrebná oprava, obráťte sa na autorizovaný popredajný servis (aby bolo zaručené, že budú použité originálne náhradné diely a opravy budú vykonané správne).

KÖSZÖNJÜK, HOGY A INDESIT TERMÉKÉT VÁLASZTOTTA!

Ahhoz, hogy átfogóbb támogatásban részesüljön, kérjük, regisztrálja készülékét a www.indesit.com/register oldalon



A készülék használata előtt olvassa el figyelmesen a biztonsági útmutatót!

A gép használata előtt mindenképpen el kell távolítani a szállításhoz használt csavarokat. Eltávolításukkal kapcsolatban a részletes tudnivalókat az Üzembe helyezési útmutató tartalmazza.

KEZELŐPANEL

- ON/OFF gomb
- START/PAUSE gomb és jelzőlámpa
- HŐMÉRSÉKLET gomb
- KIJELZŐ
- OPCIÓK gomb
- CSAK SZÁRÍTÁS gomb
- SZÁRÍTÁS gomb
- KÉSLELTETETT INDÍTÁS gomb
- CENTRIFUGÁLÁS gomb
- PROGRAM TEKERŐGOMB
- PUSH & GO gomb

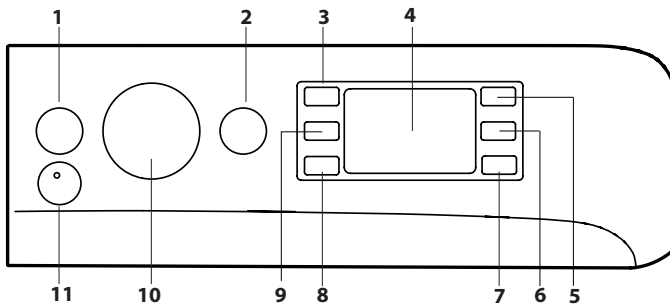

MOSÁSI PROGRAMOK TÁBLÁZATA

Maximális töltet 8 kg
Teljesítményfelvétel kikapcsolt módban 0,5 W / bekapcsolva hagyva 8 W

Program	Hőmérséklet		Max. fordulatszám	Max. töltet a mosáshoz (Kg)	Időtartam (h : m)	Szárítás	Max. töltet a mosáshoz (Kg)	Mosószerke és adalékok		Ajánlott mosószer			Maradék nedvesség % (***)	Energiafogyasztás (kWh)	Teljes vízfogyasztás l	Mosási hőmérséklet °C
	Beállítás	Tartomány						Mosás	Öblítés	Por	Folyékony	Kapszulák (4)				
1 Vegyes	30 °C	30 °C	1200	3.5	**	-	-	●	○	-	✓	-	-	-	-	-
2 Ingek	40 °C	☀-40 °C	600	2	**	-	-	●	○	-	✓	✓	-	-	-	-
3 PODS	30 °C	30 °C	1000	4.5	**	-	-	-	○	-	-	✓	-	-	-	-
4 Gyapjú	40 °C	☀-40 °C	800	2	**	●	2	●	○	-	✓	-	-	-	-	-
5 20°C	20 °C	☀-20 °C	1400	8	1:50	●	6	●	○	-	✓	✓	49	0.160	90	22
6 Pamut (2)	40 °C	☀-60 °C	1400	8	3:55	●	6	●	○	✓	✓	✓	49	1.400	105	45
7 Műszálás (3)	40 °C	☀-60 °C	1200	4	2:55	●	4	●	○	✓	✓	✓	35	0.800	55	43
8 Vegyes	40 °C	☀-40 °C	1000	8	**	●	6	●	○	-	✓	✓	-	-	-	-
9 Eco 40-60 (1) (Mosás)	40 °C	40 °C	1351	8	3:35	●	6	●	○	✓	✓	✓	53	0.660	54	33
			1351	4	2:48	●	6	●	○	✓	✓	✓	53	0.460	53	30
			1351	2	2:10	●	6	●	○	✓	✓	✓	53	0.280	37	23
10 Fehérek	60 °C	☀-90 °C	1400	8	2:45	●	6	●	○	✓	✓	✓	49	0.900	90	55
11 Gyorsmosás 15'	20 °C	☀-20 °C	1200 (***)	1.5	**	-	-	●	○	-	✓	-	-	-	-	-
12 Gyors 45' teljes terhelés	40 °C	☀-40 °C	1200	8	**	-	-	●	○	-	✓	-	-	-	-	-
13 Wash&Dry 45'	30 °C	30 °C	1400	1	**	●	1	●	○	-	✓	-	-	-	-	-
14 Kíméletes 30°C	30 °C	☀-30 °C	600 (***)	1	**	●	1	●	○	-	✓	-	-	-	-	-
Öblítés + Centrifugálás	-	-	1400	8	**	●	6	-	○	-	-	-	-	-	-	-
Centrifugálás + Űrités *	-	-	1400	8	**	●	6	-	-	-	-	-	-	-	-	-

● Szükséges adag ○ Opcionális adag - 4) Minimum 30 °C ajánlott a Mosószerkapszula használata esetén.

9 Eco 40-60 (5) (Mosás és Szárítás)	40 °C	40 °C	1351	6	9:20	●	6	●	○	✓	✓	-	0	3.800	75	33
			1351	3	5:10	●	3	●	○	✓	✓	-	0	1.980	47	32

A fenti adatok az Ön otthonában kissé eltérhetnek az adott bemeneti vízhőmérséklet, nyomás stb. függvényében. A programok itt megadott hozzávetőleges időtartamai a programok külön opciók nélküli alapbeállítására vonatkoznak. Az Eco 40-60 programot leszámítva az egyes programokhoz megadott értékek csak tájékoztató jellegűek.

1) Eco 40-60 (Mosáshoz) - Az EU 2019/2014 környezetbarát tervezésről szóló rendeletének megfelelő tesztprogram. A normál szennyezettségű pamutruhák mosása esetében a leghatékonyabb program az energia- és vízfogyasztás tekintetében. Megjegyzés: a Kijelző jelölt centrifugálási sebesség némiképp eltérő lehet a táblázatban feltüntetett értéktől.

5) Eco 40-60 (Mosás és Szárítás) - Az EU 2019/2014 környezetbarát tervezésről szóló rendeletének megfelelő tesztprogram. A „mosás és szárítás” program használatához válassza az „Eco 40-60” mosási programot, majd a ☀ opciót állítsa ☰ fokozatra. A normál szennyezettségű pamutruhák mosása és szárítása esetén a leghatékonyabb program az energia- és vízfogyasztás tekintetében. A program végén a ruhákat azonnal el lehet rakni.

Bevizsgáló intézetek figyelmébe:

- Hosszú mosási ciklus pamutruhákhoz: állítsa be a 40 °C-os 6 programot.
- Hosszú műszálás program: állítsa be a 40 °C-os 7 programot.

* Válassza ki a ☰ programot, és állítsa "OFF" a centrifugálási sebességet (ekkor a készülék mindössze a vizet eresztí le).

** A mosási programok mosási ideje leolvasható a kijelzőről.

*** A maximális sebességű centrifugálással befejeződött program végeztével, alapértelmezett programbeállítás esetén.

**** A kijelző a javasolt centrifugálási sebességet mutatja alapértelmezett értéként.

A TERMÉK LEÍRÁSA

- A mosógép teteje
- Mosószer-adagoló fiók
- Kezelőpanel
- Fogantyú
- Adagolónyílás
- Leeresztő szivattyú (a lábazat mögött)
- Lábazat (leszerelhető)
- Állítható lábak (2)

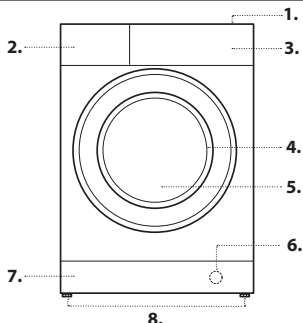

MOSÓSZER-ADAGOLÓ FIÓK

Rekesz 1: Ne öntsön mosószeret az 1. rekeszbe. Mosószeret csak a 2. rekeszbe szabad önteni.

Rekesz 2: Mosószer (por vagy folyadék)

Folyékony mosószer használata esetén a készülékhez mellékelte, **A** jelű eltávolítható műanyaglapot kell használni a megfelelő adagoláshoz.

Por alakú mosószer használata esetén helyezze be az elválasztót a **B** mélyedésbe.

Rekesz 3: Adalékanyagok (öblítők stb.)

Az öblítő soha nem lehet több, mint a központi elemen jelzett maximális szint.

! A mosószerfiók csak folyékony és poralakú mosószer használatára alkalmas. Mosószerkapszula használata nem engedélyezett.

A Mosószerkapszulát a mosódobba kell helyezni, mielőtt a szennyest betöltene.

Győződjön meg arról, hogy a Mosószerkapszula gyártó által ajánlott helyes mennyiségét alkalmazza.

! Fehér színű pamut ruhadarabokhoz, előmosáshoz és 60 °C-nál magasabb hőmérsékleten történő mosásokhoz mosóport használjon.

! Kövesse a mosópor csomagolásán feltüntetett utasításokat.

! A fiók kiszedéséhez nyomja meg a kart **C** és húzza ki a fiókot.

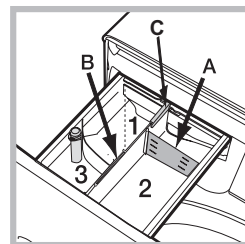

PROGRAMOK

Kövesse a ruhákon található címke szimbólumaival kapcsolatos utasításokat. A szimbólum által jelzett érték a ruha mosásához ajánlott maximális hőmérséklet.



Vegyes (☺): a Vegyes + Gőz program pamut vagy szintetikus anyagoknál is ideális, mivel 30 °C-os hőmérsékleten mos, a centrifuga maximális fordulatszáma pedig 1200. A maximális töltet 3,5 kg (időtartama 59 perc). A program utolsó fázisában a ruhadarabok gőzzel való kezelésen esnek át, amely ellazítja a szálakat, így a vasalás könnyebbé és gyorsabbá válik.

Ingek (☺): ezt a speciális mosási programot használja különböző anyagból készült különböző színű ingek mosásához, így biztosíthatja azok lehető legjobb kezelését. A program utolsó fázisában a ruhadarabok gőzzel való kezelésen esnek át, amely ellazítja a szálakat.

PODS: ez egy 30 °C-os rövid program, amelyet pamut és szintetikus anyagok vegyes mosására terveztek, és mosószerekapszula használatához ajánlott.

Gyapjú - Wool Care

A The Woolmark Company jóváhagyta a készülék gyapjúmosási programját a géppel mosható gyapjúruhák mosásához, feltéve, hogy a mosás során betartja a ruha címkéjén található utasításokat, valamint ezen mosógép gyártójának utasításait. A Woolmark-szimbólum számos országban tanúsító védjegy. (M2227)



20°C: enyhén szennyezett pamutruhák 20 °C-on történő mosásához.

Pamut: közepesen vagy erősen szennyezett, ellenálló vászonból és pamutból készült törölközők, alsóneműk, asztalterítők stb. mosására alkalmas.

Műszálás: kimondottan szintetikus ruhaneműk mosásához. Ellenállóbb szennyeződés esetén a hőmérséklet 60 °C-ig növelhető és használható mosópor is.

Vegyes: enyhén szennyezett vagy normál szennyezettségű, tartós ruhadarabok mosásához, amelyek pamutból, lenvászonból, műszálás anyagból vagy vegyes szövetből készültek.

Eco 40-60: normál szennyezettségű pamutruhák mosásához, amiket 40 °C vagy 60 °C-on, ugyanabban a programban kell együtt mosni. Ez a normál pamutprogram, és ez a leghatékonyabb a víz- és energiafogyasztás szempontjából.

! A leírtak szerint ez a mosási ciklus csak 40 °C-on fut.

Fehérek: rendkívül piszkos fehérek.

Gyorsmosás 15': enyhén szennyezett ruhák gyors mosásához: ez a ciklus mindössze 15 perces, így idő és energia takarítható meg. A maximális ruhamennyiség 1,5 kg.

Gyors 45' teljes terhelés: alkalmas egy teljes adag közepesen szennyezett pamutruha kimosására 45 perc alatt.

Wash&Dry 45': enyhén koszos ruhadarabok rövid idő alatt történő kimosására lett kifejlesztve. E ciklussal akár 1 kg mosandó ruhát is ki lehet mosni mindössze 45 perc alatt. A legjobb eredmény elérése érdekében használjon folyékony mosószert. A mandzsettákat, gallérokat és foltokat kezelje elő.

Kíméletes 30°C: a nagyon kényes anyagok mosásához használja a 6 programot. Javasoljuk, hogy mosás előtt fordítsa ki a ruhadarabokat. A jobb mosási eredmény érdekében kényes anyagokhoz való folyékony mosószert használatát javasoljuk.

Ha a szárítási opció csak az időtartam alapján kerül kiválasztásra, a mosás végén egy különlegesen kíméletes szárítási ciklus indul el gyengéd mozgattal és megfelelően ellenőrzött levegősugárral.

A javasolt időtartamok:

1 kg műszálás --> 150 perc

1 kg műszálás és pamut --> 180 perc

1 kg pamut --> 180 perc

A szárítási fokozat a szárítandó mennyiségtől és a ruhanemű alapanyagától függ.

Öblítés + Centrifugálás: öblítésre és centrifugálásra szolgál.

Centrifugálás + Ürités: centrifugálásra és a víz leeresztésére szolgál.

KIJELZŐ

A kijelző hasznos a mosógép programozásakor, és sok hasznos információt közöl.

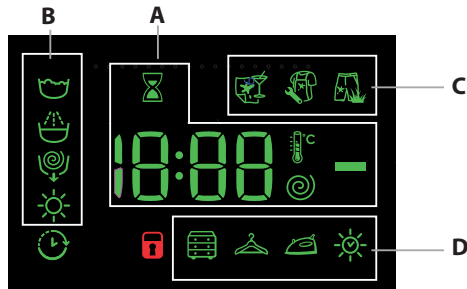

Az **A** feliratmezőben a rendelkezésre álló programok hossza, illetve elindított ciklus esetén a program végéig hátralévő maradékidő látható.

KÉSELTETETT INDÍTÁS beállítása esetén a kiválasztott program elindulásáig hátralévő időt jeleníti meg.

Ezenkívül a megfelelő gomb megnyomása esetén megjelenik a beállított programhoz választható centrifugasebesség, hőmérséklet és szárítási idő maximális értéke, vagy a legutóbb kiválasztott értékek, amennyiben azok kompatibilisek a kiválasztott programmal

A homokóra az adatoknak a kiválasztott program alapján történő

feldolgozása közben folyamatosan villog. Max. 10 perccel a homokóra szimbólum megjelenését követően a szimbólum folyamatosan fényre vált, és a kijelzőn megjelenik a pontos maradékidő. Nagyjából 1 perccel a pontos maradékidő megjelenése után a homokóra szimbólum kialszik.

A **B** feliratmező a kiválasztott mosási program mosási fázisait, elindított program esetén pedig az éppen folyamatban lévő mosási fázist jeleníti meg:

- ☺ Mosás
- ☺ Öblítés
- ☺ Centrifugálás/Ürités
- ☺ Szárítás

A világító "késleltetett indítás" szimbólum (⌚) azt jelzi, hogy a kijelző a beállított "késleltetett indítás"-t mutatja.

A **C** szakaszban található a mosási opciókra vonatkozó három szint.

A **D** részben található a három szárítási szinthez tartozó szimbólumok és az ☺ szimbólum, mely villog, ha egy választott időtartamú szárítás kerül beállításra.

Ajtózár szimbólum

Amikor világít, azt jelzi, hogy az ajtó zárva van. A károsodás megelőzése érdekében az ajtó kinyitása előtt várja meg, amíg a szimbólum elalszik. Ha egy program közben szeretné kinyitni az ajtót, nyomja meg a START/PAUSE gombot (⏸); ha a (⏸) szimbólum elalszik, az ajtót ki lehet nyitni.

ELSŐ HASZNÁLAT

A készülék bekötése után, és az első használat előtt, futtasson le egy programot mosószerral, de töltet nélkül, az „Öntisztítás” programot beállítva.

NAPI HASZNÁLAT

Készítse elő a szennyes a „TIPPEK ÉS JAVASLATOK” című részben leírtaknak megfelelően.

Gyors programozás

- Nyomja meg az ON/OFF gombot (⏻); a START/PAUSE jelzőlámpa (⏸) zölden, lassan fog villogni.

- Nyissa ki az ajtót. Töltse be a szennyeset, és figyeljen rá, hogy ne lépje túl a programtáblázatban jelzett maximális töltetet.

- Húzza ki a mosószerek-adagoló-fiókát, és töltsön mosószert a megfelelő rekeszekbe a „MOSÓSZER-ADAGOLÓ FIOK” című részben leírtaknak megfelelően.

- Csukja be az ajtót.

PROGRAM INDÍTÁSA

Nyomja meg a PUSH & GO gombot.

A gép zárolja az ajtót (⏸ szimbólum be van kapcsolva), és a dob forogni kezd; az ajtó zárolása felfoldódik (⏸ szimbólum ki van kapcsolva), majd újra zárolódik az ajtó (⏸ szimbólum be van kapcsolva) minden mosási program előkészítési fázisaként. A „kattanó” hang az ajtózárási folyamat része. Miután az ajtó bezárult, víz kerül a dobba és megkezdődik a mosási fázis.

Hagyományos programozás

- Nyomja meg az ON/OFF gombot (⏻); a START/PAUSE jelzőlámpa (⏸) zölden, lassan fog villogni.

- Nyissa ki az ajtót. Töltse be a szennyeset, és figyeljen rá, hogy ne lépje túl a programtáblázatban jelzett maximális töltetet.

- Húzza ki a mosószerek-adagoló-fiókát, és töltsön mosószert a megfelelő rekeszekbe a „MOSÓSZER-ADAGOLÓ FIOK” című részben leírtaknak megfelelően.

- Csukja be az ajtót.

- Használja a PROGRAMVÁLASZTÓ kapcsolót a kívánt mosási program kiválasztásához: ehhez egy adott hőmérséklet és centrifuga-sebesség tartozik, amelyet módosítani lehet. A program hossza megjelenik a kijelzőn.

- Módosítsa a hőmérsékletet és/vagy a centrifuga sebességét: a készülék automatikusan megjeleníti a kiválasztott programhoz tartozó maximális hőmérsékletet és centrifuga-sebességet, vagy a legutóbb használt beállításokat, ha ezek kompatibilisek a kiválasztott programmal. A (⏸) gombbal fokozatosan csökkenteni lehet a hőmérsékletet a hideg vizes mosásig, melyet az „OFF” beállítás jelöl. A (⏸) gombbal fokozatosan csökkenteni lehet a centrifuga sebességét, és teljesen ki is lehet kapcsolni („OFF” beállítás). Ha ismét megnyomja ezeket a gombokat, visszaállnak a maximális értékek.

- Válassza ki a kívánt opciók.

PROGRAM INDÍTÁSA

Nyomja meg a START/PAUSE (⏸) gombot.

A gép zárja az ajtót (⏸ szimbólum be van kapcsolva), és a dob forogni kezd; az ajtó zárolása felfoldódik (⏸ szimbólum ki van kapcsolva), majd újra zárolódik az ajtó (⏸ szimbólum be van kapcsolva) minden mosási program előkészítési fázisaként. A „kattanó” hang az ajtózárási folyamat része. Miután az ajtó bezárult, víz kerül a dobba és megkezdődik a mosási fázis.

PROGRAM MEGSZAKÍTÁSA

A program megszakításához nyomja meg újra a START/PAUSE (⏸) gombot; a jelzőlámpa sárgán fog villogni. Ha a (⏸) szimbólum nem világít, az ajtót ki lehet nyitni. HA folytatni szeretné a programot a megszakítás pontjától, nyomja meg újra a START/PAUSE (⏸) gombot.

AZ AJTÓ KINYITÁSA, HA SZÜKSÉGES

A program elindítása után megjelenik a (⏸) szimbólum, mely azt jelzi, hogy az ajtót nem lehet kinyitni. A program futása közben az ajtó zárva marad.



Ha egy program közben szeretné kinyitni az ajtót, például azért, hogy ruhákat tegyen be vagy vegyen ki, nyomja meg a START/PAUSE (⏸) gombot a program megszakításához; a jelzőlámpa sárgán fog villogni. Ha a (⏸) szimbólum nem világít, az ajtót ki lehet nyitni. Nyomja meg újra a START/PAUSE (⏸) gombot a program folytatásához.

FUTÓ PROGRAM MÓDOSÍTÁSA

Ha módosítani szeretne egy folyamatban lévő programot, szakítsa meg azt a START/PAUSE (⏸) gombbal (a megfelelő jelzőlámpa sárgán fog villogni), ezután válassza ki a kívánt programot, majd nyomja meg újra a START/PAUSE (⏸) gombot.

! Ha szeretne törölni egy már megkezdett programot, tartsa lenyomva az ON/OFF (⏻) gombot. A program leáll, a mosógép pedig kikapcsol.

PROGRAM VÉGE



Ezt a kijelzőn látható „END” felirat fogja jelezni; amikor a  szimbólum kikapcsol, kinyithatja az ajtót. Nyissa ki az ajtót, vegye ki a ruhákat, majd kapcsolja ki a készüléket. Ha nem nyomja meg a „ON/OFF”  gombot, a mosógép automatikusan kikapcsol kb. fél óra elteltével. Zárja el a vízcsapot, nyissa ki az ajtót, és pakolja ki a ruhákat. Ha nem nyomja meg a „ON/OFF” gombot , a mosógép automatikusan kikapcsol 10 perc után.

OPCIÓK

- Ha a kiválasztott opció nem kompatibilis a beállított programmal, a jelzőlámpa villogni fog, és az opció nem lesz aktív.

Folteltávolítás

Ez az opció lehetővé teszi a szennyeződés típus kiválasztását, hogy a ciklus megfelelő legyen a folteltávolításhoz. A szennyeződés típusok az alábbiak:

-  **Étel**, étel- és italfoltokhoz.
-  **Munka**, például zsír- és tintafoltokhoz.
-  **Szabadban**, például sár- és fűfoltokhoz.

! A mosási ciklus időtartama a kiválasztott szennyeződéstípustól függ.

Késleltetett indítás

A kiválasztott program késleltetett indításához nyomogassa a gombot a kívánt késleltetés beállításához. Az opció bekapcsolásakor a  szimbólum látható a kijelzőn. A késleltetett indítás megszüntetéséhez nyomogassa a gombot addig, amíg az „OFF” szó megjelenik.

Hőmérséklet

Minden egyes programhoz előre meghatározott hőmérséklet tartozik. A hőmérséklet módosításához nyomja meg a  gombot. Az érték megjelenik a kijelzőn.

Centrifugálás

Minden egyes programhoz előre meghatározott centrifuga-sebesség tartozik. A centrifuga sebességének módosításához nyomja meg a  gombot. Az érték megjelenik a kijelzőn.

A szárítás beállítása

A gomb  első megnyomása esetén a készülék a kiválasztott programnak megfelelően automatikusan kiválasztja a maximális szárítási szintet. A gomb minden egyes további megnyomása esetén a készülék eggyel alacsonyabb szintre állítja a szárítási szintet, közvetetten pedig a szárítási időt is, egészen annak kikapcsolásáig, azaz az „OFF” értékig. A szárítás beállítható:

A - Beállítás a megszáritott ruhadarabok nedvességtartalma alapján:

Székény : Azon mosandó ruhák mosására szolgál, melyeket mosás után vasalás nélkül a székénybe lehet tenni.

Akaszó : Ideális a teljes szárítást nem igénylő ruhadarabokhoz.

Vasalás : Azon ruhadarabok mosására szolgál, melyeket mosás után vasalni kell. A ruhában marad nedvesség puhává tesz ki a ráncokat, és megkönnyíti azok eltávolítását.



B - az idő alapján: **210 - 30** percig.

Ha a mosni és szárítani kívánt ruhanemű mennyisége jóval több, mint a megengedett, végezze el a mosást, és a program végeztével válassza szét a ruhaneműt és egy részét tegye vissza a dobba. Ezután kövesse a „**Csak szárítás**” végrehajtásához megadott instrukciókat. Ismétlje meg ugyanezt a maradék ruhaneművel is.

Megjegyzés: A szárítás végét mindig hűtési folyamat követi.

Csak szárítás

Csak a szárítás elvégzéséhez nyomja meg az  gombot.

A ruhadarabokkal kompatibilis program kiválasztása után az  gomb megnyomásával kizárja a mosási fázist és bekapcsol a kiválasztott programnak megfelelő legmagasabb szárítási szintet. A szárítási szintet vagy időtartamot módosítani lehet és be lehet állítani az  szárítási gomb segítségével. (Nem kompatibilis a 13. programokkal).

Push & Go

A Push & Go ciklus elindításához tartsa lenyomva a gombot legalább 2 másodpercig, ha a lámpa világít, az azt jelenti, hogy a ciklus el van indítva. A mosási és szárítási ciklus ideális pamut és műszál anyagból készült ruhadarabokhoz. 30 °C-os hőmérsékleten, max. 1000 fordulat/perc-es centrifugálással működik.

A szárítás során az elérhető legmagasabb hőmérséklet 60°C. A program végén a maradék nedvességtartalom annyi, mint . A javasolt max. ruhatöltet 3 kg.

A kijelzőn megjelenített időtartam a Push & Go ciklus által megengedett legmagasabb érték. Amennyiben a töltet kevesebb a maximális értéknél, vagy többnyire szintetikus ruhadarabokból áll, a ciklus valós időtartama rövidebb lesz.



Hogyan működik?

1. Helyezze be a mosandó ruhákat (pamut és/vagy műszál anyagból készült ruhadarabokat), és csukja be az ajtót.

2. Töltse be a mosóport és adalékanyagokat.

3. A Push & Go gombot 2 másodpercig lenyomva tartva indítsa el a programot. A megfelelő jelzőlámpa állandó zöld fényvel világítani kezd, és az ajtózár bekapcsol (az ajtózár szimbólum világítani kezd).

MEGJEGYZÉS: A Push & Go gomb megnyomásával elindított program aktív egy automatikus, nem módosítható mosási és szárítási ciklust, mely pamut és műszál ruhadarabokhoz javasolt.

4. A szárítás kizárásával a mosáshoz használni lehet az automatikus,  programot. A Push & Go gomb megnyomása után nyomja meg az  szárítási gombot. A  szárítási szimbóluma kialszik. A max. töltet csak mosáshoz 3 kg. A programot nem lehet tovább testreszabni.

Az ajtó automatikus menet közbeni kinyitására nyomja meg az START/PAUSE gombot – ha az ajtózár szimbólum kialudt, az ajtót kizárólag csak a mosási fázis alatt nyithatja ki. A mosásnak a megszakítás időpontjától való folytatásához nyomja meg ismét az START/PAUSE gombot.

5. A program végeztével kigyullad az END felirat.

TIPPEK ÉS JAVASLATOK

Válogassa szét a szennyest a következők szerint:

Az anyag típusa (pamut, kevertszálas anyagok, szintetikus, gyapjú, kézzel mosható ruhák). Szín (válogassa szét a színes és a fehér ruhákat, az új színes ruhákat mossa külön). Finomruházat (apró ruhadarabok – például nejlonharisnya; és kapcsos ruhadarabok – például melltartók: helyezze ezeket egy textilzsákba).

Írítse ki a zsebeket:

Az olyan tárgyak, mint például a pénzermék vagy öngyújtók kárt tehetnek a mosógépben és a dobban. Vízszálja meg a gombokat.

Kövesse a javasolt adagolást / adalékanyagokat

Optimalizálja a tisztítás eredményét, megelőzi a túlzott mértékű mosószert okozta irritációt, pénzt takarít meg a felesleges mosószert okozta károk megelőzésével.

Alacsony hőmérsékleten, hosszabb ideig használja

Az energiafogyasztás szempontjából a leghatékonyabb programok az alacsony hőmérsékleten és a hosszabb ideig tartó programok.

Figyelje a kapacitást

A mosógépet a „MOSÁSI PROGRAMOK TÁBLÁZATA” táblán jelölt kapacitás alapján töltsse fel, hogy vizet és energiát spóroljon.

Zaj és maradék nedvesség

Ezekre hatással van a centrifugálás sebessége, minél gyorsabb a centrifugálás, annál nagyobb lesz a zaj, de annál kevesebb nedvesség marad a ruhákban.

ÁPOLÁS ÉS KARBANTARTÁS

A tisztítás és karbantartás előtt kapcsolja ki a mosógépet és húzza ki a konnektorból. Ne használjon gyúlékony folyadékot a mosógép tisztításához. Rendszeresen tisztítsa és tartsa karban a mosógépet (legalább évente 4 alkalommal).

Zárja el a vizet és bontsa az áramellátást

Zárja el a vízcsapot minden mosás után. Ez segít csökkenteni a mosógépben található hidraulikus rendszer kopását, és így elkerülhetők a szivárgások.



A tisztítás és karbantartás során mindig húzza ki a mosógépet.

Tisztítsa meg a mosógépet

A készülék külső részét és gumi alkatrészeit langyos szappanos vízbe áztatott ronggyal lehet megtisztítani. Ne használjon oldószert vagy súrolószert.

A mosógép rendelkezik egy „Öntisztító”  programmal a belső alkatrészekhez; ezt töltet nélkül kell lefuttatni.

A program optimalizálása érdekében használhat mosószert (az enyhén szennyezett ruhákhoz megadott mennyiség 10%-át) vagy speciális mosógéptisztító adalékanyagot. Azt javasoljuk, hogy 40 mosásonként futtasson le egy öntisztító programot.

A program elindításához tartsa lenyomva a  és  gombot egyszerre 5 másodpercig. A program automatikusan elindul, és kb. 70 percig tart. A program leállításához nyomja meg a START/PAUSE  gombot.

Tisztítsa meg a mosószert-adagoló fiókot

Mossa le a vízcsap alatt; ezt a műveletet gyakran meg kell ismételni.

Az ajtó és a dob ápolása

Mindig hagyja nyitva az ajtót, hogy ne alakuljanak ki kellemetlen szagok.

Tisztítsa meg a szivattyút

A mosógépben öntisztító szivattyú van, mely nem igényel semmilyen karbantartást. Az apró tárgyak (például pénzermék vagy gombot) néha beleeshetnek a szivattyú alapjánál található védő előkamrába.

! Ellenőrizze, hogy véget ért a program, majd húzza ki a készüléket.

Az előkamra elérése:

1. vegye le a mosógép elején található fedőlapot: ehhez először nyomja meg a középet, majd a két oldalán húzza lefelé.

2. csavarja le a leeresztő szivattyú fedelét az óra járásával ellentétes irányba csavarva: természetes, hogy egy kevés víz kifolyhat.

3. gondosan tisztítsa meg a belső részt.

4. csavarozza vissza a fedelet.

5. helyezze vissza a fedőlapot: ellenőrizze, hogy a horgok a helyükön legyenek, mielőtt visszanyomja a fedőlapot a készülékre.

A vízbevezető cső ellenőrzése

Legalább évente egyszer ellenőrizze a vízbevezető csövet. Ha megrepedt vagy felhasadt, ki kell cserélni: a mosás közben a nagy nyomású víz miatt hirtelen szétnyílhat a cső.

! Soha ne alkalmazzon már használt csövet.

A BEPAKOLT RUHÁK KIEGYENSÚLYOZÁSÁRA SZOLGÁLÓ RENDSZER

A túlzott zajhatás megelőzésére, valamint a mosandók egyenletes eloszlása érdekében a dob a centrifuga fázis előtt a mosási centrifugasebességnél kicsit nagyobb sebességre kapcsol. Amennyiben a töltet kiegyensúlyozására irányuló próbálkozások nem vezetnek eredményre, a készülék az elméleti centrifugasebességnél lassabb centrifugálásra kapcsol. Jelentős kiegyensúlyozatlanság esetén a mosógép, centrifugálás előtt megpróbálja a töltetet megfelelően eloszlatni. A töltet megfelelő eloszlásának biztosítása érdekében ajánlatos a nagy ruhaneműket a kicsikkel összekeverni.

KIEGÉSZÍTŐK

Érdeklődjön az ügyfélszolgálaton, hogy az alábbi kiegészítők rendelkezésre állnak-e ehhez a mosógépmoделhez.

Összeépítő készlet

Ezzel a kiegészítővel a szárítógépet a mosógép tetejére lehet helyezni, így helyet takaríthat meg, és egyszerűbb lesz a szárító betöltése és kiürítése is.

SZÁLLÍTÁS ÉS KEZELÉS

Ne emelje meg a mosógépet a felső részénél megfogva.

Húzza ki a készüléket és zárja el a vízcsapot. Ellenőrizze, hogy az ajtó és a mosószert-adagoló fiók csukva legyen. Válassza le a bevezető csövet a vízcsapról, majd a leeresztő csövet. Engedje ki a csövekben marad vizet, majd rögzítse a csöveket, hogy ne sérüljenek meg szállítás közben. Helyezze vissza a szállításhoz szükséges csavarokat. Ismétlje meg fordított sorrendben a „Beüzemelési utasítások” szállítócsavarok eltávolítására vonatkozó részét.

DEMO MODE: a funkció kikapcsolásához kapcsolja ki a mosógépet. Ezt követően nyomja meg és tartsa lenyomva a „Start/Pause” gombot, majd 5 másodpercen belül nyomja meg a „ON/OFF” gombot is, és mindkét gombot tartsa 2 másodpercig lenyomva.

HIBAELHÁRÍTÁS

Előfordulhat, hogy a mosógép nem működik. A szerviz felhívása előtt ellenőrizze, hogy nem olyan problémáról van-e szó, amely a következő lista segítségével egyszerűen megoldható.

Rendellenesség	Lehetséges okok / megoldás
A mosógép nem kapcsol be.	A készülék nincs bedugva a konnektorba, vagy nincs bedugva eléggé, hogy érintkezzen.
	Nincs áram a lakásban.
A program nem indul el.	A mosógép ajtaja nincs megfelelően becsukva.
	Nem nyomta meg az ON/OFF gombot.
	Nem nyomta meg a START/PAUSE gombot.
	A vízcsap nincs kinyitva.
	Késleltetett indítás van beállítva.
A mosógép nem tölt fel vízzel (a kijelzőn a „H2O” felirat villog).	A vízbevezető cső nincs csatlakoztatva a csaphoz.
	A cső meg van törve.
	A vízcsap nincs kinyitva.
	Nincs víz a lakásban.
	Nincs elegendő nyomás.
A mosógép folytonosan szívja, és üríti a vizet.	Nem nyomta meg a START/PAUSE gombot.
	A leeresztőcső nem a padlószinttől 65 és 100 cm közötti magasságban van felszerelve.
	A leeresztőcső vége vízbe merül.
	A fali szifonnak nincs szellőzése.
	Ha ezen vizsgálatok után a probléma nem oldódik meg, zárja el a vízcsapot, kapcsolja ki a mosógépet, és hívja ki a szervizszolgálatot. Ha a lakás egy épület legfelsőbb emeleteinek egyikén található, lehetséges, hogy a csatornaszellőző eltömődése (szivornyahatás) lépett fel, ezért a mosógép folytonosan szívja, és leereszti a vizet. E kellemetlenség elkerülésére a kereskedelmi forgalomban rendelkezésre állnak csatornaszellőző-szelepek.
A mosógép nem üríti le a vizet, vagy nem centrifugál.	A program nem ereszti le a vizet: néhány programnál a vizet manuálisan kell leereszteni.
	A leeresztőcső meg van törve.
	A lefolyó el van dugulva.
A mosógép nagyon rázkódik a centrifugálás alatt.	Az üzembe helyezéskor a forgódob rögzítése nem lett eltávolítva.
	A készülék nincs vízszintben.
	A mosógép bútorok és falak közé van szorítva.
A mosógépből elfolyik a víz.	A vízbevezető cső nincs jól felcsavarva.
	A mosószer-adagoló fiók eltömődött.
	A leeresztőcső nincs szorosan rögzítve.
Az „Opciók” és a START/PAUSE lámpa villog, a kijelzőn pedig egy hibakód látható (pl.: F-01, F-...).	Kapcsolja ki a készüléket, és húzza ki a dugót a konnektorból, várjon kb. 1 percet, majd kapcsolja be újra. Ha a hiba továbbra is fennáll, forduljon a szervizhez.
Túl sok hab képződik.	A mosószer nem mosógépekhez való („gépi”, „kézi vagy gépi mosáshoz” vagy hasonló jelzésnek kell lennie rajta).
	Túl sok mosószert használt.
A Push & Go funkció nem kapcsol be.	A készülék bekapcsolása után egy másik funkciót aktivált, nem a Push & Go funkciót.
A Mosógép nem szárít.	A hálózati csatlakozódugó nincs bedugva az aljzatba, vagy nem eléggé ahhoz, hogy jól érintkezzen.
	Nincs áram a lakásban.
	Az ajtó nincs jól becsukva.
	Az indítás késleltetése van beállítva.
	A SZÁRÍTÁS a OFF helyzetben van.

Normatív dokumentumokat, szabványos dokumentációt, alkatrészrendelést és további termékinformációkat talál:

- A készüléken lévő QR-kód használata
- a docs.indesit.eu honlapról és parts-selfservice.indesit.com
- Vagy vegye fel a kapcsolatot a vevőszolgálattal (a telefonszámot lásd a garanciafüzetben). Amikor a vevőszolgálatot hívja, kérjük, hogy készítse elő a termék azonosító lemezén látható adatokat.
- A javítási és karbantartási információkat a felhasználók a következő oldalon találják: www.indesit.com

A modellel kapcsolatos információk megszerezhetők az energiacímkén feltüntetett QR-kóddal. A címke tartalmazza a modellazonosítót is, amellyel a nyilvántartási portálon (<https://eprel.ec.europa.eu>) további információk érhetők el.

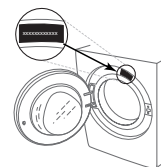

TISZTÍTÁS ÉS KARBANTARTÁS

Bármilyen tisztítás és karbantartás esetén kapcsolja ki a mosógépet, majd húzza ki dugvilláját a fali aljzatból. Ne használjon gyúlékony folyadékot a mosógép tisztításához.

A MOSÓGÉP KÜLSEJÉNEK TISZTÍTÁSA

A mosógép külső részének tisztításához használjon puha, nedves törlőkendőt.

A kezelőpanel megtisztításához ne használjon ablaktisztítót vagy általános tisztítószer, súrolóport és hasonló anyagokat – ezek károsíthatják a panel nyomtatott felületét.

A VÍZELLÁTÁS CSÖVÉNEK ELLENŐRZÉSE

Rendszeresen ellenőrizze, hogy a vízbevezető cső nincs-e megtörve vagy elrepedve. Ha megsérült, vevőszolgálatunk vagy a helyi vízszonteladó segítségével cserélje ki a csövet egy újra.

A cső típusától függően:

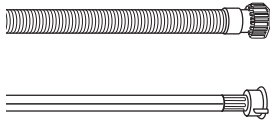

Átlátszó bevonatú vízbevezető cső esetén rendszeresen ellenőrizze, hogy vannak-e rajta helyi elszíneződések. Ha vannak, a cső kilyukadhatott, és ezért ki kell cserélni.

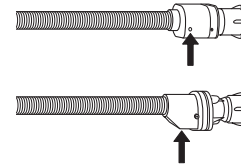

Vízlezáró cső esetén: ellenőrizze a biztonsági szelep kis betekintőablakát (lásd a nyilat). Ha piros, akkor a vízlezáró funkció aktiválódott, és a csövet ki kell cserélnie egy újra. A cső leválasztásához nyomja a kioldógombot (ha van), miközben a cső lecsavarását végzi.

A VÍZELLÁTÁS CSÖVÉBEN LÉVŐ HÁLÓS SZŰRŐK TISZTÍTÁSA

1. Zárja el a vízcsapot, és csavarja le a vízbevezető csövet.

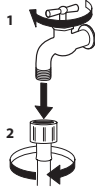

2. Finom sörtéjű kefével óvatosan tisztítsa meg a cső végén lévő hálós szűrőt.

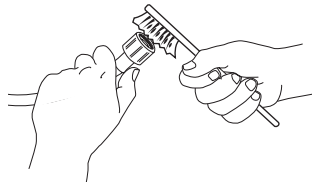

3. Ezután csavarja le kézzel a vízbevezető csövet a mosógép hátuljáról. Fogóval húzza ki a hálós szűrőt a mosógép hátulján lévő szelepből, és óvatosan tisztítsa meg.

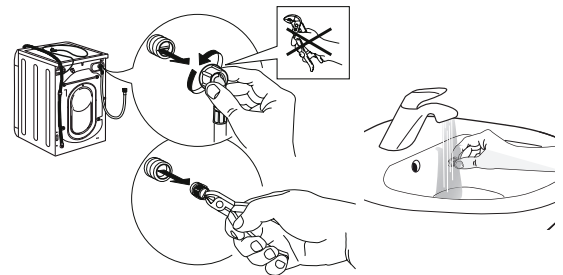

4. Helyezze vissza a hálós szűrőt. Csatlakoztassa újra a vízbevezető csövet a vízcsaphoz és a mosógéphez. Ne használjon szerszámot a vízbevezető cső csatlakoztatásához. Nyissa ki a vízcsapot, majd ellenőrizze, hogy szorosak-e a csatlakozások.

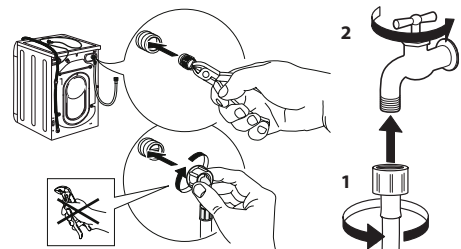

A MOSÓSZER-ADAGOLÓ TISZTÍTÁSA

Vegye ki az adagolót úgy, hogy megemeli és kihúzza a helyéről (lásd az ábrát).

Mossa le folyó vízzel; ezt célszerű gyakran megismételni.

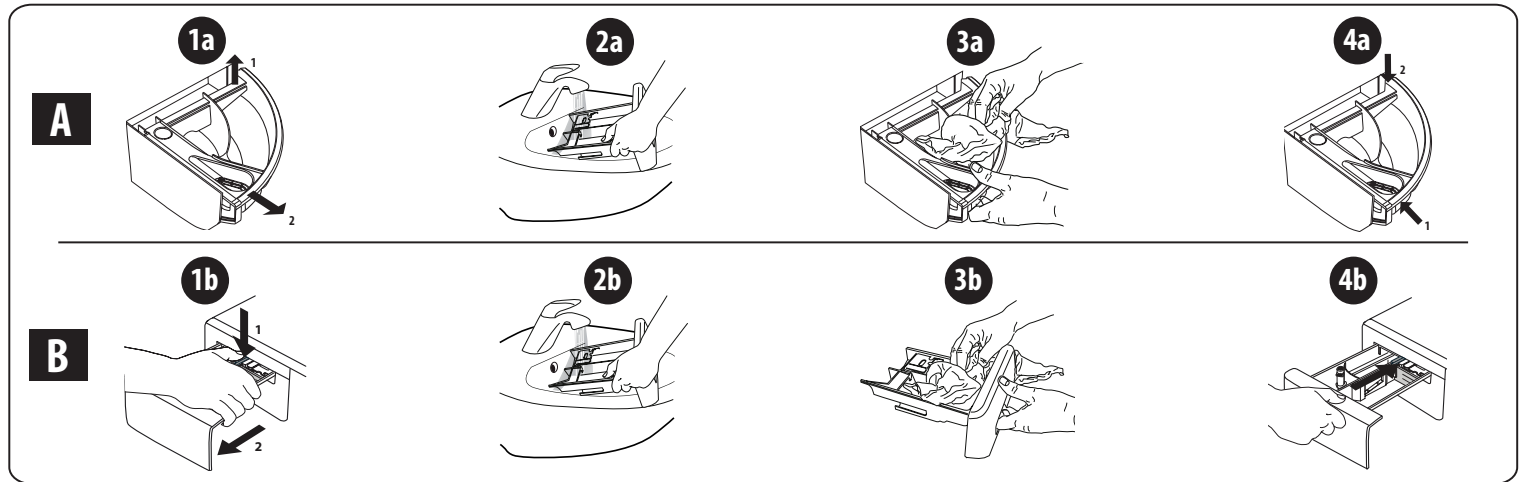

A VÍZSZŰRŐ TISZTÍTÁSA/A MARADÉKVÍZ LEENGEDÉSE

A vízszűrő tisztítása vagy a maradékvíz leengedése előtt kapcsolja ki a mosógépet, és húzza ki dugvilláját a hálózati aljzatból. Ha forró vizes mosóprogram futott, a leürítése előtt várja meg, hogy a víz lehűljön. Rendszeresen, három havonta tisztítsa ki a vízszűrőt, hogy elkerülhető legyen az eltömődése, ami miatt a víz nem tud leürülni. Ha a víz nem tud leürülni, akkor a kijelzőn figyelmeztetés jelenik meg, miszerint lehet, hogy a vízszűrő el van dugulva.

1. A szegélylemez eltávolítása: csavarhúzóval végezze el az alábbi ábrán látható műveletet.

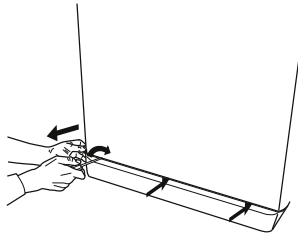

2. Edény a leeresztett víz összegyűjtéséhez: helyezzen egy alacsony peremű, széles edényt a vízszűrő alá a maradékvíz felfogásához.

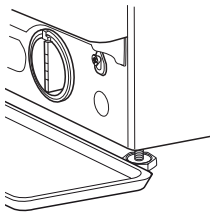

3. A víz leeresztése: lassan fordítsa el az óramutató járásával ellentétes irányban a szűrőt, és addig tartsa így, amíg az összes víz ki nem folyt a készülékből. A vizet a szűrő eltávolítása nélkül engedje kifolyni. Ha megtelt az edény, az óramutató járásával megegyező irányban elfordítva zárja le a vízszűrőt. Üritse ki az edényt. Ismételje meg az eljárást többször is, amíg az összes vizet le nem ürítette.

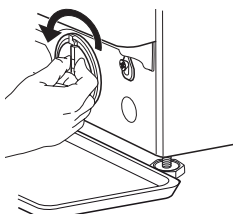

4. A szűrő eltávolítása: helyezzen egy felmosórongyot a vízszűrő alá, amely felfogja a távozó kevés vizet. Ezután balra elfordítva vegye ki a szűrőt.

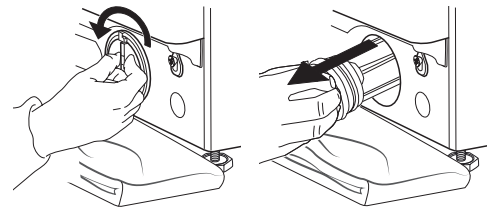

5. Tisztítsa meg a vízszűrőt: távolítsa el róla a szennyeződések, és mossa át folyó vízzel.

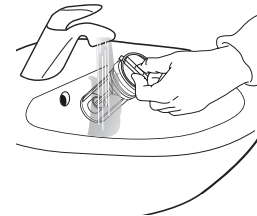

6. A vízszűrő beszerelése és az alsó peremlap visszahelyezése: a szűrőt a beszereléséhez fordítsa el jobbra a helyén. Fordítsa el ütközésig; a szűrőkar legyen függőleges helyzetben. A vízszűrő tömítettségének ellenőrzéséhez öntsön nagyjából 1 liter vizet a mosószér-adagolóba. Ezután helyezze vissza az alsó peremlapot.

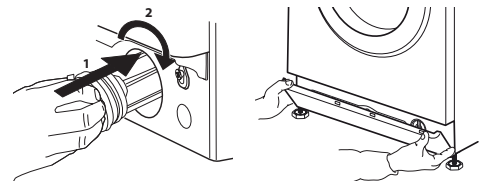

SZÁLLÍTÁS ÉS MOZGATÁS

A mosogatógépet sose a tetőlapnál fogva emelje.

1. Húzza ki az elektromos csatlakozódugót, és zárja el a vízcsapot.
2. Ellenőrizze, hogy az ajtó és a mosószer-adagoló megfelelően be van-e csukva.
3. Válassza le a vízbevezető csövet a vízcsapról, majd távolítsa el a leeresztőcsövet a víz leengedésére használt pontról. Engedje ki a csövekben maradt vizet, majd rögzítse úgy a csöveket, hogy ne sérülhessenek meg szállítás közben.

4. Szerelje vissza a szállítási rögzítőcsavarokat. Ehhez fordított sorrendben hajtsa végre az „Üzembe helyezési útmutató” szállítási rögzítőcsavarok eltávolításánál ismertetett lépéseit.

Fontos: soha ne szállítsa a mosógépet a szállítási rögzítőcsavarok beszerelése nélkül.

VEVŐSZOLGÁLAT

MIELŐTT FELHÍVNÁ A VEVŐSZOLGÁLATOT

1. Derítse ki, hogy meg tudja-e önállóan oldani a problémát a **HIBAELHÁRÍTÁS** című részben szereplő javaslatok segítségével.

HA A HIBA A FENTI ELLENŐRZÉSEK UTÁN IS FENNÁLL, LÉPJEN KAPCSOLATBA A LEGKÖZELEBBI VEVŐSZOLGÁLATTAL.

Ha segítségre van szüksége, hívja a garanciafüzetben található telefonszámot.

A vevőszolgálati kapcsolatfelvétel során mindig adja meg az alábbiakat:

- a hibajelenség rövid leírása;
- a készülék típusa és pontos modellmeghatározása;

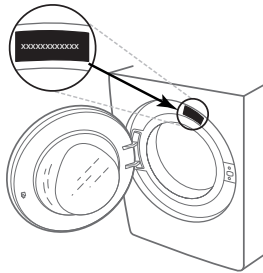

2. Kapcsolja ki, majd újra be a készüléket, hogy ellenőrizze, továbbra is fennáll-e a hiba.

- a szervizelési szám (a gép adattábláján a „Service” szó után álló szám);

SERVICE 0000 000 00000



- pontos lakcíme;
- telefonszáma.

Amennyiben bármilyen javításra van szükség, kérjük, a hivatalos vevőszolgálathoz forduljon (mert így biztosíthatja a javítások eredeti pótalkatrészekkel való megfelelő elvégzését).

VĂ MULȚUMIM CĂ AȚI ACHIZIȚIONAT UN PRODUS INDESIT.

Pentru a beneficia de servicii complete de asistență, vă rugăm să vă înregistrați produsul pe www.indesit.com/register



Înainte de a utiliza aparatul, citiți cu atenție instrucțiunile de siguranță.

⚠ Înainte de a folosi mașina de spălat, bolțurile pentru transport trebuie îndepărtate obligatoriu. Pentru instrucțiuni mai detaliate privind demontarea acestora, consultați Ghidul de instalare.

PANOUL DE COMANDĂ

1. Buton ON/OFF
2. Buton și indicator START/PAUSE
3. Buton TEMPERATURĂ
4. DISPLAY
5. Buton OPȚIUNI
6. Buton DOAR USCARE
7. Buton USCARE
8. Buton PORNIRE ÎNTÂRZIATĂ
9. Buton CENTRIFUGĂ
10. SELECTOR PROGRAME
11. Buton PUSH & GO

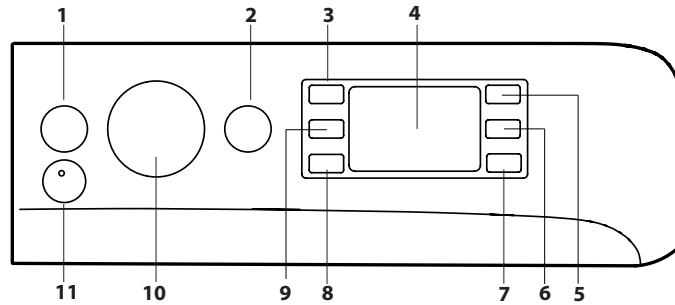

TABEL PROGRAME

Sarcină maximă 8 Kg Putere absorbită în off-mode 0,5 W / în left-on mode 8 W		Temperatură		Centrifugă maximă (rotații)	Sarcină maximă de spălare (kg)	Durată (h : m)	Uscare	Sarcină maximă de uscare (kg)	Detergenți și Aditivi		Detergent recomandat			Umiditate reziduală % (***)	Consum energie kWh	Apă total l	Temperatura de spălare °C
Program	Setare	Interval	Spălare						Balsam	Praf	Lichid	Capsule-lor (4)					
1	Amestec	30 °C	30 °C	1200	3.5	**	-	-	●	○	-	✓	✓	-	-	-	-
2	Cămăși	40 °C	☼ - 40 °C	600	2	**	-	-	●	○	-	✓	✓	-	-	-	-
3	PODS	30 °C	30 °C	1000	4.5	**	-	-	-	○	-	-	✓	-	-	-	-
4	Lână	40 °C	☼ - 40 °C	800	2	**	●	2	●	○	-	✓	-	-	-	-	-
5	20°C	20 °C	☼ - 20 °C	1400	8	1:50	●	6	●	○	-	✓	-	49	0.160	90	22
6	Bumbac (2)	40 °C	☼ - 60 °C	1400	8	3:55	●	6	●	○	✓	✓	✓	49	1.400	105	45
7	Sintetice (3)	40 °C	☼ - 60 °C	1200	4	2:55	●	4	●	○	✓	✓	✓	35	0.800	55	43
8	Amestec	40 °C	☼ - 40 °C	1000	8	**	●	6	●	○	-	✓	✓	-	-	-	-
9	Eco 40-60 (1) (Spălare)	40 °C	40 °C	1351	8	3:35	●	-	●	○	✓	✓	✓	53	0.660	54	33
				1351	4	2:48	●	-	○	✓	✓	✓	53	0.460	53	30	
				1351	2	2:10	●	-	○	✓	✓	✓	53	0.280	37	23	
10	Rufe Albe	60 °C	☼ - 90 °C	1400	8	2:45	●	6	●	○	✓	✓	✓	49	0.900	90	55
11	Rapide 15min	20 °C	☼ - 20 °C	1200 (****)	1.5	**	-	-	●	○	-	✓	-	-	-	-	-
12	Încărcătură completă 45 min	40 °C	☼ - 40 °C	1200	8	**	-	-	●	○	-	✓	-	-	-	-	-
13	Spală&Uscă 45min	30 °C	30 °C	1400	1	**	●	1	●	○	-	✓	-	-	-	-	-
14	Delicate 30°C	30 °C	☼ - 30 °C	600 (****)	1	**	●	1	●	○	-	✓	-	-	-	-	-
	Clătire + Centrifugare	-	-	1400	8	**	●	6	-	○	-	-	-	-	-	-	-
	Centrifugare + Golire *	-	-	1400	8	**	●	6	-	-	-	-	-	-	-	-	-

● Dozaj necesar ○ Dozaj opțional - 4) În cazul utilizării capsulelor de detergent se recomandă o temperatură de cel puțin 30°C.

9	Eco 40-60 (5) (Spălare și Uscare)	40 °C	40 °C	1351	6	9:20	●	6	●	○	✓	✓	-	0	3.800	75	33
				1351	3	5:10	●	3	●	○	✓	✓	-	0	1.980	47	32

Durata ciclului indicată pe display sau în carte este calculată în baza unor condiții standard. Timpul efectiv poate varia în baza a numeroși factori, precum temperatura și presiunea apei la intrare, temperatura mediului, cantitatea de detergent, cantitatea și tipul încărcăturii, echilibrarea încărcăturii, opțiunile suplimentare selectate. În afară de programul Eco 40-60, valorile specificate pentru programe sunt strict orientative.

1) Eco 40-60 (Spălare) - Ciclu de spălare testat conform reglementărilor Ecodesign ale UE 2019/2014. Programul cu cel mai mic consum de energie și apă, pentru spălarea articolelor de bumbac cu nivel normal de murdărie. Doar afișare: turajile de centrifugare care apar pe afișaj pot fi ușor diferite de cele specificate în tabel.

5) Eco 40-60 (Spălare și Uscare) - Ciclu de spălare și uscare testat conform reglementărilor Ecodesign ale UE 2019/2014. Pentru a accesa ciclul de „spălare și uscare”, selectați programul de spălare „Eco40-60” și setați ☼ nivelul de uscare la „max”. Programul cu cel mai mic consum de energie și apă, pentru spălarea și uscarea articolelor de bumbac cu nivel normal de murdărie. La sfârșitul ciclului articolele de îmbrăcăminte pot fi puse imediat în dulap.

Pentru toate instituțiile de probă:

2) Program bumbac lung: setați programul 6 cu o temperatură de 40°C.

3) Program sintetic lung: setați programul 7 cu o temperatură de 40°C.

* Dacă selectați programul ☼ și excludeți centrifugarea, mașina va face doar evacuarea.

** Puteți verifica durata programelor de spălare pe display.

*** După terminarea programului și centrifugarea la cea mai mare turajie care se poate selecta, la setarea implicită a programului.

**** Afișajul va arăta viteza de centrifugare sugerată ca valoare implicită.

DESCRIEREA PRODUSULUI

1. Plan de lucru
2. Sertarul pentru detergenți
3. Panou de control
4. Mâner
5. Hubloul
6. Pompă de evacuare (în spatele soclului)
7. Soclu (detașabil)
8. Picioare reglabile (2)

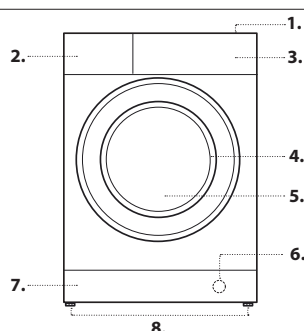

SERTAR DETERGENȚI

Compartiment 1: Nu turnați detergent în compartimentul 1.

Detergentul trebuie turnat numai în compartimentul 2.

Compartiment 2: Detergent pentru spălare (sub formă de praf sau lichid)

Când utilizați detergent lichid este recomandat să folosiți peretele despărțitor **A** prevăzut pentru dozarea corectă.

Pentru utilizarea de detergent praf puneți peretele despărțitor în cavitatea **B**.

Compartiment 3: Aditivi (soluție de înmuiat, etc.)

Balsamul nu trebuie să depășească nivelul „max” indicat pe pivotul central.

! În sertarul de detergent se pune doar detergent lichid sau pudră. Nu este permisă utilizarea capsulelor cu detergent. Capsulele de detergent se vor pune în tambur înainte de introducerea rufelor. Aveți grijă să folosiți doza corectă de capsule de detergent recomandată de Producător.

! Utilizați detergenți praf pentru rufe albe de bumbac, pentru prespălare și pentru spălarea la temperaturi mai mari de 60°C.

! Respectați indicațiile de pe ambalajul detergentului.

! Pentru a scoate sertarul, apăsați pe levierul **C** și trageți-l spre exterior.

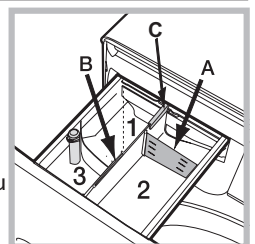

PROGRAME

Respectați recomandările indicate pe simbolurile de spălare a rufelor. Valoarea indicată în simbol este temperatura maximă recomandată pentru spălarea rufelor.



Amestec (☺): ciclul Amestec + Abur este ideal pentru materiale din bumbac sau sintetice, deoarece spală la o temperatură de 30 °C și o viteză maximă de centrifugare de 1200 rpm. Sarcină maximă de 3,5 kg (durata ciclului - 59'). În ultima fază a ciclului hainele vor fi tratate cu abur, care va relaxa fibrele, făcând călcarea mai ușoară și mai rapidă.

Cămăși (☺): utilizați acest program special pentru a spăla cămăși din diferite materiale și de diferite culori, pentru a garanta tratarea optimă a acestora. În ultima fază a ciclului hainele vor fi tratate cu abur, care va relaxa fibrele.

PODS: ciclu scurt pentru spălarea la 30°C a unei încărcături mixte de rufe din bumbac și din materiale sintetice, recomandat pentru utilizarea capsulelor cu detergent.

Lână - Wool Care:

The Woolmark Company a aprobat programul de spălare „Lână” al acestei mașini pentru spălarea produselor din lână care pot fi spălate la mașină, cu condiția ca produsele să fie spălate în conformitate cu instrucțiunile de pe etichetă și a celor menționate de producătorul acestei mașini de spălat. Simbolul Woolmark este o marcă de certificare în multe țări. (M2227).



20°C: pentru spălarea articolelor de bumbac ușor murdare, la o temperatură de 20 °C.

Bumbac: pentru a spăla prosoape, lenjerie intimă, fețe de masă etc. din bumbac și în rezistent, cu murdărie normală și rezistentă.

Sintetice: specific pentru a spăla rufe sintetice. În prezența unei murdării mai rezistente, se poate mări temperatura până la 60° și se poate utiliza și un detergent prof.

Amestec: pentru a spăla articole rezistente cu un grad ușor sau normal de murdărie, din bumbac, in, fibre sintetice și fibre mixte.

Eco 40-60: pentru spălarea articolelor de bumbac cu nivel normal de murdărie, care se pot spăla la 40 °C sau la 60 °C, împreună, în același ciclu. Acesta este programul standard pentru articole de bumbac și asigură cel mai mic consum de apă și de energie.

! După cum este specificat, acest ciclu de spălare rulează doar la 40 °C.

Rufe Albe: rufe albe foarte murdare.

Rapide 15min: acest ciclu este conceput pentru a spăla rufe ușor murdare la 20° (în afară de lână și mătase) cu o încărcătură maximă de 1.5 kg în scurt timp: durează doar 15 de minute și economisește energie și timp.

Încărcătură completă 45 min: Potrivit pentru spălarea unei încărcături complete de rufe de bumbac cu nivel de murdărie moderat, timp de 45 de minute.

Spală&Usucă 45min: este creat pentru a spăla și usca hainele puțin murdare în timp scurt. Alegând acest ciclu se pot spăla și usca max 1 kg de rufe în numai 45 de minute. Pentru a obține rezultate mai bune, folosiți un detergent lichid și, înainte a introduce rufe în mașină, puneți produsele de scos pete sau de albit pe gulere, manșete sau pete în general.

Delicate 30°C: folosiți programul 14 pentru spălarea rufelor foarte delicate. Se recomandă să întoarceți pe dos rufe înainte de spălare. Pentru cele mai bune rezultate, vă recomandăm utilizarea unui detergent lichid pentru rufe delicate.

Selecționând funcția de uscare bazată doar pe timp, la sfârșitul spălării va fi efectuată o uscare deosebit de delicată datorită unei mișcări ușoare și unui jet de aer la o temperatură controlată corespunzător.

Duratele recomandate sunt următoarele:

1 kg de material sintetic --> 150 min.

1 kg de material sintetic și bumbac --> 180 min.

1 kg de bumbac --> 180 min.

Gradul de uscare va depinde de încărcarea mașinii și de compoziția țesăturii.

Clătire + Centrifugare: este conceput pentru clătire și centrifugare.

Centrifugare + Golire: este conceput pentru centrifugare și evacuarea apei.

DISPLAY

Ecranul este util pentru a programa mașina și a furniza numeroase informații.

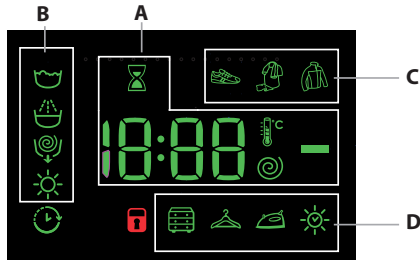

În secțiunea **A** este afișată durata diferitelor programe la dispoziție și a celui rămas, în cazul unui ciclu de spălare deja în desfășurare; dacă a fost programat un interval de PORNIRE ÎNTĂRZIATĂ, este afișat intervalul rămas până la pornirea programului selectat.

În plus, prin apăsarea tastei corespunzătoare, sunt afișate valorile maxime ale vitezei de centrifugare, ale temperaturii și timpului de uscare pe care mașina le poate realiza în baza programului selectat sau a ultimelor valori selectate dacă sunt compatibile cu programul ales.

Clepsidra (⌚) se va aprinde intermitent în momentul în care mașina elaborează datele în funcție de programul selectat. După max. 10 minute

de la pornire pictograma „clepsidră” luminează continuu și se afișează timpul rămas definitiv. Pictograma clepsidră se va stinge apoi după circa 1 minut de la afișarea timpului rămas definitiv.

În secțiunea **B** sunt afișate „fazele de spălare” prevăzute pentru ciclul selecționat și cele în curs de desfășurare, în cazul unui program deja pornit:

- ☺ Spălare
- ☺ Clătire
- ☺ Centrifugare / Golire
- ☺ Uscare

Simbolul (⌚) iluminat indică faptul că pe display este afișată valoarea „Pornirii întârziată” setate.

În secțiunea **C** sunt prezente cele trei nivele referitoare la opțiunile de spălare. În secțiunea **D** sunt prezente pictogramele referitoare la cele trei niveluri de uscare și pictograma (☺) care se aprinde când se setează o uscare temporizată.

Indicator Hublou blocat

Simbolul aprins indică blocarea hubloului. Pentru a evita daune este necesar să se aștepte ca simbolul să se stingă înainte de a deschide ușa. Pentru a deschide ușa în timpul executării unui ciclu, apăsați Buton START/PAUSE (⏸) când simbolul (☺) se stinge, puteți deschide ușa.

PRIMA FOLOSIRE

După instalare, înainte de folosire, efectuați un ciclu de spălare cu detergent și fără rufe, selectând programul „Auto Curățare”.

FOLOSIREA ZILNICĂ

Pregătiți rufe potrivit recomandărilor din secțiunea „RECOMANDĂRI ȘI SUGESTII”.

Programare rapidă

- Apăsați Buton ON/OFF (⏻) indicatorul referitor la Buton START/PAUSE (⏸) va emite un semnal intermitent de culoare verde.

- Deschideți ușa hublou. Introduceți rufe în mașină, fiind atenți să nu depășiți cantitatea indicată în tabelul de programe.

- Extrageți sertarul și turnați detergent în compartimentele respective, așa cum se arată în secțiunea „SERTAR DETERGENȚI”.

- Închideți hubloul.

PORNIREA CICLULUI

Apăsați butonul PUSH & GO.

Mașina va bloca ușa (se aprinde simbolul (☺)), iar tamburul va începe să se rotească; ușa se deblochează (se STINGE simbolul (☺)) apoi se blochează din nou (se aprinde simbolul (☺)) în faza pregătitoare a fiecărui ciclu de spălare. Sunetul de „clic” face parte din funcționarea normală a mecanismului de blocare a ușii. Imediat ce ușa se blochează, apa pătrunde în tambur și începe faza de spălare.

Programarea tradițională

- Apăsați Buton ON/OFF (⏻) indicatorul referitor la Buton START/PAUSE (⏸) va emite un semnal intermitent de culoare verde.

- Deschideți ușa hublou. Introduceți rufe în mașină, fiind atenți să nu depășiți cantitatea indicată în tabelul de programe.

- Extrageți sertarul și turnați detergent în compartimentele respective, așa cum se arată în secțiunea „SERTAR DETERGENȚI”.

- Închideți hubloul.

- Selectați cu butonul PROGRAME programul dorit; acestuia îi sunt asociate o temperatură și o viteză de centrifugare care pot fi modificate. Pe ecran va apărea și durata ciclului.

- Modificarea temperaturii și/sau a centrifugării: Mașina afișează automat temperatura și centrifuga maxime prevăzute pentru programul ales, sau ultimele selectate, dacă sunt compatibile cu programul. Apăsând Buton (⊖) se reduce treptat temperatura până la spălarea la rece „OFF”. Apăsând Buton (⊕) se reduce treptat viteza de centrifugare până la excluderea sa „OFF”. Din acest moment, apăsarea ulterioară a Butonilor va aduce valorile de temperatură și viteză de centrifugare la cele maxime prevăzute.

- Alegeți opțiuni dorite.

PORNIREA CICLULUI

Apăsați butonul START/PAUSE (⏸).

Mașina va bloca ușa (se aprinde simbolul (☺)), iar tamburul va începe să se rotească; ușa se deblochează (se STINGE simbolul (☺)) apoi se blochează din nou (se aprinde simbolul (☺)) în faza pregătitoare a fiecărui ciclu de spălare. Sunetul de „clic” face parte din funcționarea normală a mecanismului de blocare a ușii. Imediat ce ușa se blochează, apa pătrunde în tambur și începe faza de spălare.

PUNEȚI ÎN PAUZĂ UN PROGRAM

Pentru a pune spălarea în pauză, apăsați Buton START/PAUSE (⏸); indicatorul se va aprinde intermitent de culoare portocalie. Dacă simbolul (☺) nu este aprins, puteți deschide ușa. Pentru a continua spălarea de unde a fost întreruptă, apăsați din nou Buton START/PAUSE (⏸).

DESCHIDEȚI HUBLUL, DACĂ ESTE NEVOIE.



După pornirea programului, simbolul (☺) se aprinde pentru a arăta că hubloul nu poate fi deschis. Cât timp un ciclu de spălare este în curs de execuție, hubloul rămâne blocat. Pentru a deschide hubloul în timp ce un program este în curs de desfășurare, pentru a adăuga sau a scoate rufe, apăsați Buton START/PAUSE (⏸) pentru a-l pune în pauză; indicatorul se va aprinde intermitent de culoare portocalie. Dacă simbolul (☺) nu este aprins, puteți deschide ușa. Apăsați din nou Buton START/PAUSE (⏸) pentru a continua programul.

SCHIMBAREA UNUI PROGRAM DE SPĂLARE ÎN TIMP CE ESTE ÎN CURS DE DESFĂȘURARE

Pentru a schimba un program în timpul executării unui ciclu, puneți mașina de spălat în pauză apăsând Buton START/PAUSE (⏸) (indicatorul corespunzător se va aprinde intermitent de culoare portocalie; alegeți ciclul dorit și apăsați din nou Buton START/PAUSE (⏸)).

! Dacă doriți să anulați un ciclu deja activat, apăsați îndelung Buton ON/OFF (⏻). Ciclul se va întrerupe iar mașina se va opri.

TERMINAREA PROGRAMULUI:

Este indicat prin mesajul „END” pe display; când simbolul  se stinge, puteți deschide hubloul. Deschideți ușa, scoateți rufe și opriți mașina de spălat. Dacă nu apăsați butonul de ON/OFF , mașina de spălat se va opri automat după aproximativ 10 minute. Închideți robinetul de apă, deschideți hubloul și descărcați mașina de spălat rufe. Lăsați hubloul întredeschis pentru a permite tamburului să se usuce.

OPȚIUNI

- Dacă opțiunea selectată nu este compatibilă cu programul ales, indicatorul se va aprinde intermitent, iar opțiunea nu se va activa.

Antipată

Această opțiune permite selectarea tipului de murdărie astfel încât să se adapteze ciclul în mod optim pentru îndepărtarea petelor. Tipurile de murdărie sunt:

- **Mâncare**, de exemplu, pentru petele de alimente și băuturi.
- **Muncă**, de exemplu, pentru petele de unsoare și cerneală.
- **Outdoor**, de exemplu, pentru petele de noroi și iarbă.

! Durata ciclului de spălare variază în funcție de tipul murdăriei selectate.

Pornire întârziată -

Pentru a programa pornirea întârziată a programului dorit, apăsați Buton respectiv pentru a alege timpul de întârziere dorit. Când această opțiune este activă, pe display se va aprinde simbolul . Pentru a anula pornirea întârziată, apăsați Buton până când pe display apare scris „OFF”.

Temperatură -

Fiecare program are o temperatură prestabilă. Dacă doriți să modificați temperatura, apăsați Buton . Valoarea este afișată pe display.

Centrifugă

Fiecare program are o viteză de centrifugare prestabilă. Dacă doriți să modificați viteza de centrifugare, apăsați Buton . Valoarea este afișată pe display.

Alegerea programului de uscare

La prima apăsare a tastei , mașina alege automat nivelul de uscare maxim, compatibil cu programul selectat. Următoarele apăsări reduc nivelul și ulterior durata de uscare, până la excluderea completa a fazei (OFF). Sunt prevăzute două posibilități:

A - În funcție de gradul de umiditate al rufelor de uscat:

Uscat : Ideal ptr hainele de pus în dulap, fără călcare.

Mediu : Indicat ptr rufe care nu au nevoie de o uscare completă.

Călcare : Indicat ptr rufele ce necesită călcare



Nivelul de umiditate reziduală înmoaie pliurile și deci facilitează întinderea lor, prin călcare.

B - În funcție de timp: de la **210** la **30** de minute.

La încheierea procesului de uscare se activează o fază de răcire. Dacă în mod excepțional cantitatea de rufe de spălat și uscat este superioară maximumului prevăzut, efectuați spălarea, iar la încheierea programului, subdivizați cantitatea și repuneți o parte în mașină. După care urmați instrucțiunile prevăzute pentru efectuarea **Doar uscare**. Repetați aceeași procedură pentru rufe rămase.

N.B.: la sfârșitul uscării are loc întotdeauna o perioadă de răcire.

Doar uscare

Apăsați tasta  pentru a efectua doar uscare. După ce ați selectat programul dorit compatibil cu tipul de rufe de tratat, la apăsarea tastei  se exclude faza de spălare și va fi activată uscare cu nivelul maxim prevăzut pentru programul selectat. Se poate modifica și seta nivelul sau durata uscării apăsând tasta uscare . (Nu este compatibil cu programele 13).

PUSH & GO

Pentru a porni ciclul Push&Go țineți apăsat butonul pentru 2 secunde. Indicatorul aprins arată că ciclul este pornit. Ciclul de spălare și uscare este ideal pentru articolele de bumbac și sintetice, funcționând la o temperatură de spălare de 30° și o viteză maximă de centrifugare de 1000 turații pe minut.

În timpul uscării, temperatura maximă atinsă este de aprox. 60°C. La terminarea programului, umiditatea reziduală este egală cu nivelul .

Cantitate max. recomandată 3 kg.



Durata afișată pe display este cea maximă permisă de ciclul Push&Go. În cazul în care cantitatea este inferioară celei maxime sau cu o compoziție predominantă de articole din material sintetic, durata efectivă a ciclului va fi mai mică.

Cum funcționează?

1. Introduceți rufe (articole de bumbac și/sau sintetice) și închideți ușa.
2. Turnați detergentul și/sau aditivii.
3. Porniți programul ținând apăsată pentru 2 secunde tasta Push&Go. Indicatorul se va aprinde de culoare verde și ușa se va bloca (simbolul ușă blocată aprins).

N.B.: Pornirea spălării de la tasta Push&Go activează un ciclu automat de spălare și uscare recomandat pentru bumbac și sintetice nepersonalizabil.

4. Se poate utiliza programul automat doar pentru spălare, excluzând uscare.

Apăsați, după apăsarea tastei Push&Go, tasta uscare , pictograma de uscare a nivelului  se stinge. Cantitatea max doar pentru spălare este 3 kg. Nu se poate personaliza ulterior programul.

Pentru a deschide ușa în timpul executării unui ciclu automat, apăsați tasta START/PAUSE; când simbolul ușă blocată se stinge, puteți deschide ușa doar în timpul fazei de spălare. Apăsați din nou tasta START/PAUSE pentru a relua programul de unde era oprit.

5. La încheierea programului, se va aprinde indicatorul END.

RECOMANDĂRI ȘI SUGESTII

Separati rufe în funcție de:

Tipul țesăturii (bumbac, fibre mixte, sintetice, lână, rufe care se spală de mână). Culoare (separati rufe colorate de cele albe, spălați separat articolele colorate noi). Delicate (articolele mici - precum ciorapii de nylon - elementele cu copci - precum sutienele - introduceți-le într-un săculeț de stofă).

Goliți buzunarele

Obiectele precum monezile sau brichetele pot deteriora mașina de spălat și cuva. Controlați nasturii.

Respectați recomandările referitoare la dozaj/aditivi

Astfel obțineți rezultate de curățare optime. În material nu rămân reziduuri de detergent care să provoace iritații și se reduce risipa de detergent.

Spălați la temperaturi mai mici, cu cicluri mai lungi

Programele cu cele mai bune consumuri de energie sunt, în general, cele care durează mai mult, dar folosesc temperaturi mai mici.

Respectați cantitățile de rufe

Dacă încărcați mașina de spălat respectând capacitățile indicate în „TABEL PROGRAME”, economisiți apă și energie.

Zgomot și umezeală rămasă

Acestea sunt influențate de turația de centrifugare: cu cât aceasta este mai mare în etapa de stoarcere, cu atât crește zgomotul și scade cantitatea de apă rămasă în rufe.

ÎNȚREȚINEREA ȘI ÎNGRIJIREA

Pentru orice operațiune de curățare și întreținere, stingeți și deconectați mașina. Nu folosiți lichide inflamabile pentru curățarea mașinii de spălat. Curățați și întrețineți periodic mașina (de cel puțin 4 ori pe an).



Înterupeți apa și curentul electric

Închideți robinetul de apă după fiecare spălare. Se limitează astfel uzura instalației hidraulice a mașinii de spălat și se elimină pericolul scurgerilor. Scoateți fișa din priză de curent atunci când curățați mașina de spălat și când se efectuează lucrări de întreținere.

Curățarea mașinii de spălat

Partea externă și părțile din cauciu pot fi curățate cu o lavetă înmuiată în apă caldă și săpun. Nu folosiți solvenți sau substanțe abrazive.

Mașina de spălat este prevăzută cu un program de „Auto-curățare”  a pieselor interne care trebuie realizat fără niciun fel de încărcătură în cuvă.

Detergentul (în cantitate de 10% din cea recomandată pentru rufe puțin murdare) sau aditivii specifici pentru curățarea mașinii de spălat pot fi folosite ca mijloace auxiliare în programul de spălare. Se recomandă efectuarea programului de curățare la fiecare 40 de cicluri de spălare. Pentru a activa programul, apăsați simultan butoanele  și  pentru 5 secunde.

Programul pornește automat și durează aproximativ 70 de minute. Pentru a termina ciclul, apăsați butonul START/PAUSE .

Curățarea sertarului pentru detergenți

Spălați-l sub un jet de apă; această operație trebuie efectuată frecvent.

Îngrijirea hubloului și a cuvei

Lăsați mereu hubloul întredeschis pentru a evita formarea de mirosuri urâte.

Curățarea pompei

Mașina de spălat este dotată cu o pompă de autocurățare care nu are nevoie de întreținere. Se poate întâmpla însă ca unele obiecte mici (monede, nasturi) să cadă în anticamera care protejează pompa, situată în partea inferioară a acesteia.

! Verificați ca ciclul de spălare să fie încheiat și scoateți ștecărul din priză.

Pentru a avea acces la anticameră:

1. îndepărtați panoul de acoperire de pe latura anterioară a mașinii, apăsând spre centru, apoi împingeți în jos de pe ambele laturi și scoateți-l;
2. deșurubați capacul pompei de evacuare rotindu-l în sens antiorar: este normal să iasă puțină apă;
3. curățați cu grijă interiorul;
4. înșurubați la loc capacul;
5. montați din nou panoul verificând, înainte de a-l împinge spre mașină, că ați introdus cârligele în orificiile respective.

Controlați tubul de alimentare cu apă

Controlați tubul de alimentare cel puțin o dată pe an. Dacă este crăpat sau fisurat, trebuie să fie înlocuit: pe parcursul spălărilor, presiunea puternică ar putea provoca spargeri neașteptate.

! Nu folosiți niciodată tuburi folosite deja.

SISTEMUL DE ECHILIBRARE A SARCINII

Pentru a evita trepidățiile excesive, înainte de stoarcere, cuva mașinii va distribui cantitatea de rufe în mod uniform, centrifuga efectuând câteva rotații la o viteză mai mare decât viteza de spălare. Dacă, după numeroase încercări, mașina nu reușește să echilibreze greutatea, stoarcerea rufelor se va face la o viteză mai mică decât cea prevăzută în program. Dacă instabilitatea este prea mare, mașina va distribui greutatea în locul centrifugei. Pentru a favoriza o mai bună repartizare a rufelor și echilibrarea corectă a mașinii, se recomandă să introduceți în mașină atât articole mari cât și mici.

ACCESORII

Contactați Serviciul de Asistență pentru a controla dacă următoarele accesorii sunt disponibile pentru acest model de mașină de spălat.

Kit de suprapunere

Cu acest accesoriu, puteți fixa uscătorul pe partea superioară a mașinii dvs. de spălat pentru a economisi spațiu și pentru a ușura încărcarea și golirea uscătorului.

TRANSPORTUL ȘI MANIPULAREA

Nu ridicați mașina de spălat ținând-o de planul superior.

Scoateți ștecherul din priză de curent și închideți robinetul de apă.

Controlați că hubloul și sertarul pentru detergenți sunt închise bine. Deconectați tubul de alimentare de la robinetul de apă, apoi deconectați tubul de evacuare. Scoateți toată apa rămasă din tuburi și fixați-le astfel încât să nu poată fi deteriorate în timpul transportului. Aplicați șuruburile de transport. Urmați, în ordine inversă, procedura de scoatere a șuruburilor de transport descrisă în „Instrucțiunile de instalare”.

DEMO MODE: pentru a dezactiva această funcție, opriți mașina de spălat rufe. Apoi, apăsați și mențineți apăsat butonul „START/PAUSE” și, în decurs de 5 secunde, apăsați și pe butonul de „ON/OFF” și mențineți ambele butoane apăsați timp de 2 secunde.

ANOMALII ȘI REMEDII

Se poate întâmpla ca mașina de spălat să nu funcționeze. Înainte de a suna la Serviciul de Asistență, verificați să nu fie vorba despre o problemă ușor de rezolvat, pe baza listei de mai jos.

Anomalii	Cauze posibile / Rezolvare
Mașina de spălat nu se aprinde.	Ștecărul nu este introdus în priză de curent, sau nu face contact. Aveți o pană de curent la domiciliu.
Ciclul de spălare nu pornește.	Ușa nu este bine închisă. Buton ON/OFF nu a fost apăsată. Buton START/PAUSE nu a fost apăsată. Robinetul de apă nu este deschis. A fost fixată o întârziere de pornire.
Mașina de spălat nu încarcă apă (Pe display este vizualizat mesajul „H2O”).	Furtunul de alimentare cu apă nu este racordat la robinet. Furtunul este îndoit. Robinetul de apă nu este deschis. Apa la domiciliul dvs. este oprită. Apa nu are presiune suficientă. Buton START/PAUSE nu a fost apăsată.
Mașina de spălat încarcă și descarcă apă încontinuu.	Tubul de evacuare nu a fost instalat la o distanță cuprinsă între 65 și 100 cm de pământ. Capătul tubului de evacuare este cufundat în apă. Evacuarea din perete nu are răsufare pentru aer. Dacă după aceste verificări problema nu se rezolvă, închideți robinetul de apă, stingeți mașina de spălat și chemați Serviciul de Asistență. Dacă locuința se află la ultimele etaje ale unui edificiu, este posibil să aibă loc fenomene de sifonare, motiv pentru care mașina de spălat încarcă și descarcă apă încontinuu. Pentru a elimina acest inconvenient, se găsesc în comerț supape anti-sifonare.
Mașina de spălat nu se golește sau nu stoarce.	Programul nu prevede evacuarea: cu unele programe, trebuie pornit manual. Tubul de evacuare este îndoit. Conducta de descărcare este înfundată.
Mașina de spălat vibrează foarte mult în timpul stoarcerii.	Cuva, în momentul instalării, nu a fost deblocată corect. Mașina de spălat nu este în plan orizontal. Mașina de spălat este prea aproape de pereți și mobilier.
Mașina de spălat pierde apă.	Tubul de alimentare cu apă nu este bine înșurubat. Sertarul pentru detergenți este înfundat. Tubul de evacuare nu este fixat bine.
Indicatoarele Opțiunilor și ale START/PAUSE luminează intermitent repede și display-ul afișează un cod de anomalie (ex.: F-01, F-..).	Opriți mașina și scoateți ștecărul din priză; așteptați aprox. 1 minut înainte de a o reaprinde. Dacă anomalia persistă, contactați Serviciul de asistență.
Se formează prea multă spumă.	Detergentul nu este compatibil cu mașina de spălat (trebuie să fie scris „pentru mașina de spălat”, „de mână și în mașina de spălat”, sau ceva asemănător). Dozajul a fost excesiv.
Nu se activează PUSH & GO.	După pornirea mașinii s-a acționat altă comandă decât PUSH & GO.
Mașina de spălat nu usucă.	Ștecherul nu este introdus sau nu a fost suficient introdus în priză de curent astfel încât să existe conexiune electrică. În casă nu este curent electric. Hubloul nu este bine închis. A fost fixată o întârziere de pornire. USCARE este poziționat în dreptul valorii OFF.

Veți găsi documente normative, documentație standard, comanda piese de schimb și informații suplimentare despre produs:

- Utilizarea codului QR de la aparat
- De la pagina de internet Web - <http://docs.indesit.eu> și parts-selfservice.indesit.com
- Ca alternativă, **contactați Serviciul de Asistență** (Numărul de telefon este specificat în cartea de garanție). Când contactați Serviciul de Asistență, trebuie să furnizați codurile de pe eticheta adezivă aplicată în interiorul hubloului.
- Pentru informații despre reparații și întreținere, vizitați www.indesit.com

Informațiile despre model se pot obține cu ajutorul codului QR trecut pe eticheta cu date despre consumul de energie. Eticheta conține și identificatorul de model, care se poate folosi pentru a consulta portalul registru de la adresa <https://eprel.ec.europa.eu>

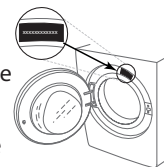

CURĂȚARE ȘI ÎNTREȚINERE

Pentru orice fel de operațiuni de curățare și întreținere, opriți mașina de spălat și scoateți-o din priză. Nu utilizați lichide inflamabile pentru curățarea mașinii de spălat.

CURĂȚAREA EXTERIORULUI MAȘINII DE SPĂLAT

Utilizați o lavetă moale, umedă, pentru a curăța părțile exterioare ale mașinii de spălat.

Nu utilizați detergenți pentru sticlă sau detergenți universali, praf de curățat sau produse similare pentru curățarea panoului de control – este posibil ca aceste substanțe să deterioreze caracterele imprimate.

VERIFICAREA FURTUNULUI DE ALIMENTARE CU APĂ

Verificați în mod regulat furtunul de alimentare pentru a identifica fisuri și crăpături. Dacă acesta este deteriorat, înlocuiți-l cu un furtun nou, disponibil prin intermediul serviciului nostru post-vânzare sau de la distribuitorul dumneavoastră specializat.

În funcție de tipul de furtun:

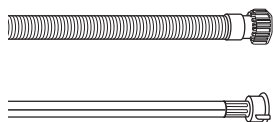

Dacă furtunul de alimentare are un strat de acoperire transparent, verificați periodic dacă, în anumite puncte, culoarea se intensifică. Dacă da, este posibil ca furtunul să nu mai fie etanș și ar trebui înlocuit.

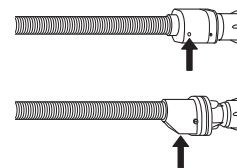

Pentru furtunurile cu oprire a alimentării cu apă: verificați micul orificiu al supapei de siguranță (vezi săgeata). Dacă este roșu, funcția de oprire a alimentării cu apă a fost declanșată și furtunul trebuie înlocuit cu unul nou.

Pentru a desfileta acest furtun, apăsați butonul de deblocare (dacă există) în timp ce desfiletați furtunul.

CURĂȚAREA FILTRELOR CU SITĂ METALICĂ ALE FURTUNULUI DE ALIMENTARE CU APĂ

1. Închideți robinetul de apă și desfiletați furtunul de alimentare.

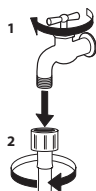

2. Curățați cu grijă filtrul cu sită metalică de la capătul furtunului, folosind o perie fină.

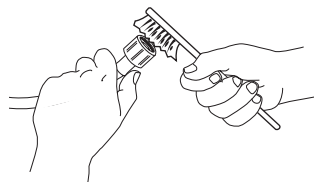

3. Acum desfiletați manual furtunul de alimentare din partea din spate a mașinii de spălat. Scoateți filtrul cu sită metalică din supapa situată în partea din spate a mașinii de spălat, folosind un clește și curățați-l cu grijă.

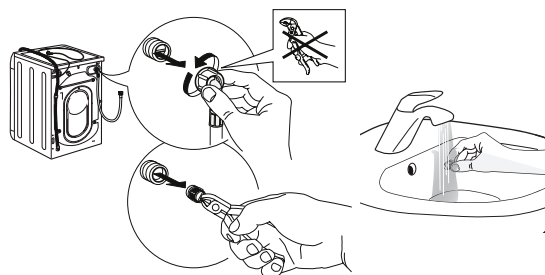

4. Introduceți la loc filtrul cu sită metalică. Conectați furtunul de alimentare la robinetul de apă și înapoi la mașina de spălat. Nu folosiți un instrument pentru a conecta furtunul de alimentare. Deschideți robinetul de apă și verificați ca toate conexiunile să fie etanșe.

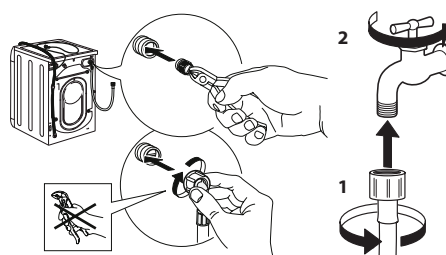

CURĂȚAREA DISTRIBUTORULUI DE DETERGENT

Scoateți distribuitorul ridicându-l și trăgându-l afară (vezi imaginea).

Spălați-l cu apă de la robinet; această operație trebuie realizată la intervale regulate.

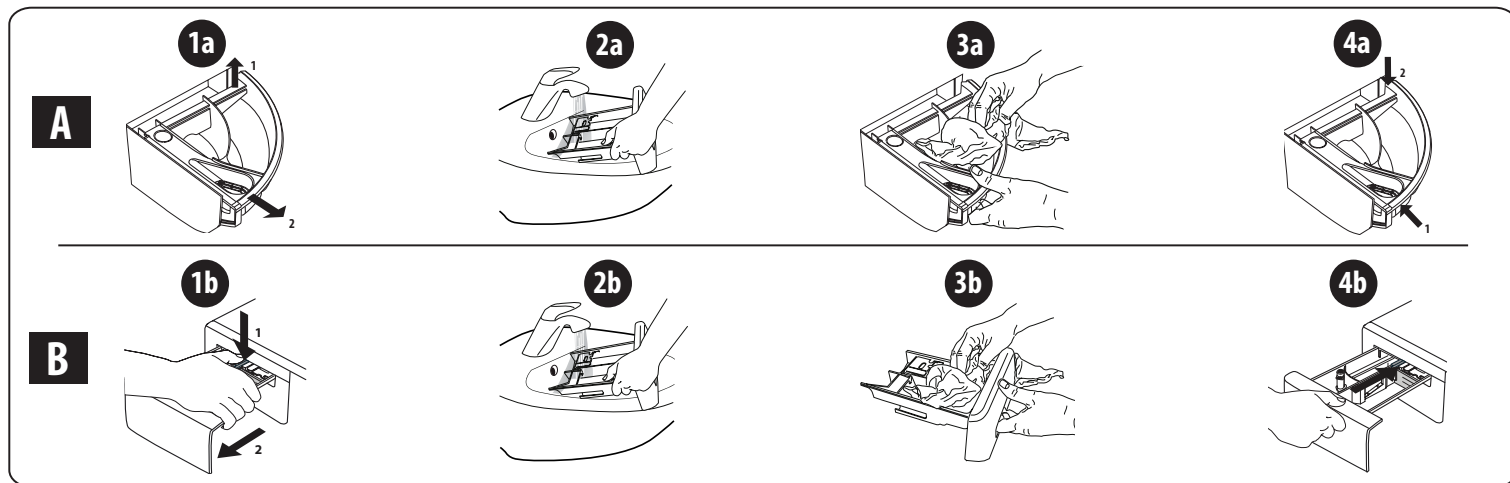

CURĂȚAREA FILTRULUI DE APĂ/EVACUAREA APEI REZIDUALE

Opriti mașina de spălat și scoateți-o din priză înainte de curățarea filtrului de apă sau de evacuarea apei reziduale. Dacă ați utilizat un program de spălare la o temperatură ridicată, așteptați până când apa s-a răcit înainte de a o evacua. Curățați filtrul de apă în mod regulat, la fiecare 3 luni, pentru a evita situația în care apa nu poate fi evacuată după spălare din cauza înfundării filtrului. Dacă apa nu poate fi evacuată, afișajul indică posibilitatea ca filtrul de apă să fie înfundat.

1. Îndepărtați panoul de protecție: utilizând o șurubelniță, procedați conform imaginii următoare.

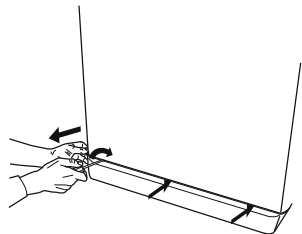

2. Recipient pentru colectarea apei evacuate: așezați un recipient plat și lat sub filtrul de apă pentru colectarea apei reziduale.

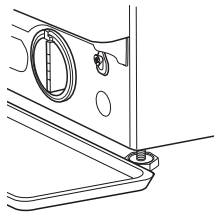

3. Evacuați apa: rotiți încet filtrul în sens antiorar, până când toată apa s-a scurs. Lăsați apa să curgă fără a scoate filtrul. După ce recipientul este plin, închideți filtrul de apă rotindu-l în sens orar. Goliți recipientul. Repetați procedura până la evacuarea completă a apei.

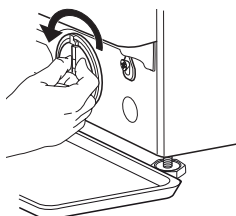

4. Scoateți filtrul: așezați o lavetă de bumbac sub filtrul de apă, pentru a absorbi cantitatea mică de apă rămasă. Îndepărtați apoi filtrul de apă prin rotire în sens antiorar.

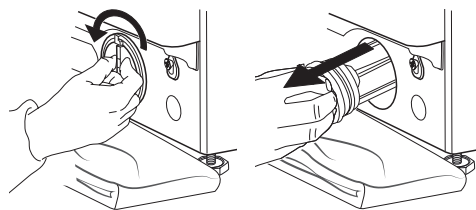

5. Curățați filtrul de apă: îndepărtați reziduurile din filtru și curățați-l sub jet de apă de la robinet.

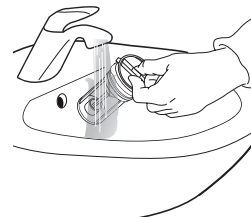

6. Introduceți filtrul de apă și instalați plinta la loc: reintroduceți filtrul de apă prin rotire în sens orar. Răsuciți-l în interior până când se oprește. Mânerul filtrului trebuie să fie în poziție verticală. Pentru a testa etanșeitatea la apă a filtrului de apă, puteți turna în jur de 1 litru de apă în distribuitorul de detergent. Apoi, remontați plinta.

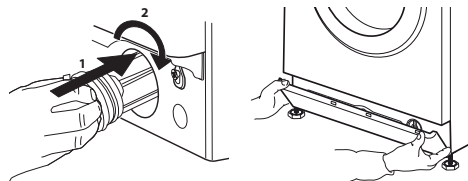

TRANSPORT ȘI MANEVRARE

Nu ridicați niciodată mașina de spălat apucând de blat.

1. Scoateți ștecărul din priză și închideți robinetul de apă.
2. Asigurați-vă că ușa mașinii și distribuitorul de detergent sunt închise corespunzător.
3. Decuplați furtunul de alimentare de la robinetul de apă și scoateți furtunul de evacuare din punctul de golire. Scurgeți toată apa rămasă din furtunuri și fixați-le în așa fel încât să nu se deterioreze în timpul transportului.

4. Montați la loc șuruburile de fixare pentru transport. Urmăriți instrucțiunile pentru îndepărtarea șuruburilor de transport din „Ghidul de instalare”, în ordine inversă.

Important: nu transportați mașina de spălat fără să fi montat în prealabil șuruburile de fixare pentru transport.

SERVICIUL POST-VÂNZARE

ÎNAINTE DE A CONTACTA SERVICIUL POST-VÂNZARE

1. Încercați să rezolvați dumneavoastră problema, cu ajutorul sugestiilor oferite în secțiunea **DEPANARE**

DACĂ PROBLEMA PERSISTĂ CHIAR ȘI DUPĂ VERIFICĂRILE DE MAI SUS, CONTACTAȚI CEL MAI APROPIAT SERVICIU POST-VÂNZARE

Pentru a beneficia de asistență, apălați numărul menționat în pliantul de garanție.

Atunci când contactați serviciul nostru post-vânzare pentru clienți, specificați întotdeauna:

- o scurtă descriere a defecțiunii;
- tipul și modelul exact al aparatului electrocasnic;

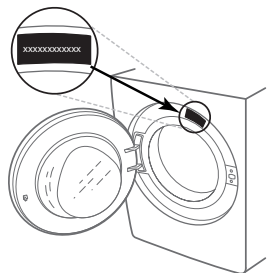

2. Opriți și reporniți aparatul electrocasnic pentru a vedea dacă defecțiunea persistă.

- numărul de service (numărul care apare după cuvântul „Service” de pe plăcuța cu date tehnice);

SERVICE 0000 000 00000



- adresa dumneavoastră completă;
- numărul dumneavoastră de telefon.

Dacă sunt necesare reparații, vă rugăm să contactați un service post-vânzare autorizat (pentru a avea garanția că se vor utiliza piese de schimb originale și că reparațiile vor fi realizate corect).

ΣΑΣ ΕΥΧΑΡΙΣΤΟΥΜΕ ΠΟΥ ΑΓΟΡΑΣΑΤΕ ΕΝΑ ΠΡΟΪΟΝ INDESIT.

Για να απολαμβάνετε πλήρη τεχνική υποστήριξη, καταχωρίστε τη συσκευή στην ιστοσελίδα www.indesit.eu/register



Διαβάστε τις οδηγίες για την ασφάλεια προσεκτικά πριν χρησιμοποιήσετε τη συσκευή.

Πριν χρησιμοποιήσετε το πλυντήριο ρούχων, πρέπει να αφαιρέσετε τα μπουλόνια μεταφοράς. Για περισσότερες πληροφορίες σχετικά με το πώς θα τα αφαιρέσετε, δείτε το Οδηγός εγκατάστασης.

Πίνακας ελέγχου

1. Κουμπί ON/OFF
2. Κουμπί και ενδεικτικό φωτάκι START/PAUSE
3. Κουμπί ΘΕΡΜΟΚΡΑΣΙΑΣ
4. ΟΘΟΝΗ
5. Κουμπί ΕΠΙΛΟΓΕΣ.
6. Κουμπί ΜΟΝΟ ΤΟ ΣΤΕΓΝΩΜΑ
7. Κουμπί ΣΤΕΓΝΩΜΑ
8. Κουμπί ΚΑΘΥΣΤΕΡΗΜΕΝΗ ΕΝΑΡΞΗ ΛΕΙΤΟΥΡΓΙΑΣ
9. Κουμπί ΣΤΥΨΙΜΟ
10. ΕΠΙΛΟΓΕΑΣ ΠΡΟΓΡΑΜΜΑΤΩΝ
11. Κουμπί PUSH & GO

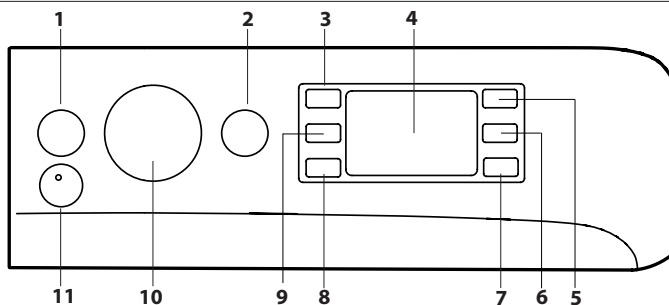

ΠΙΝΑΚΑΣ ΠΡΟΓΡΑΜΜΑΤΩΝ

Πρόγραμμα	Θερμοκρασία		Μέγιστο στύψιμο (στροφές)	Μέγιστη φορτίο για πλύσιμο (kg)	Διάρκεια (ώρα : λεπτά)	Μέγιστη φορτίο για ξήρανση (kg)	Πλύσιμο	μαλακτικό	Συνιστώμενο απορρυπαντικό			Υπολειπόμενη υγρασία % (***)	Κατανάλωση ενέργειας kWh	Συνολικό νερό lt	Θερμοκρασία °C πλύσης
	Ρύθμιση	Εύρος							Σκόνη	Υγρό	Κάψουλας (4)				
1 Μικτά	30 °C	30 °C	1200	3.5	**	-	●	○	-	✓	-	-	-	-	-
2 Πουκάμισα	40 °C	*-40 °C	600	2	**	-	●	○	-	✓	✓	-	-	-	-
3 PODS	30 °C	30 °C	1000	4.5	**	-	-	○	-	-	✓	-	-	-	-
4 Μάλλινα	40 °C	*-40 °C	800	2	**	●	2	○	-	✓	-	-	-	-	-
5 20°C	20 °C	*-20 °C	1400	8	1:50	●	6	○	-	✓	-	49	0.160	90	22
6 βαμβακερά (2)	40 °C	*-60 °C	1400	8	3:55	●	6	○	✓	✓	✓	49	1.400	105	45
7 Συνθετικά (3)	40 °C	*-60 °C	1200	4	2:55	●	4	○	✓	✓	✓	35	0.800	55	43
8 Μικτά	40 °C	*-40 °C	1000	8	**	●	6	○	-	✓	✓	-	-	-	-
9 Eco 40-60 (1) (πλύσιμο)	40 °C	40°C	1351	8	3:35	●	-	○	✓	✓	✓	53	0.660	54	33
			1351	4	2:48	●	6	○	✓	✓	✓	53	0.460	53	30
			1351	2	2:10	●	-	○	✓	✓	✓	53	0.280	37	23
10 Λευκα	60 °C	*-90 °C	1400	8	2:45	●	6	○	✓	✓	✓	49	0.900	90	55
11 Ταχεία 15'	20 °C	*-20 °C	1200 (****)	1.5	**	-	-	○	-	✓	-	-	-	-	-
12 Πλήρες φορτίο 45'	40°C	*-40°C	1200	8	**	-	-	○	-	✓	-	-	-	-	-
13 Καθαρά&Στεγνά 45'	30 °C	30 °C	1400	1	**	●	1	○	-	✓	-	-	-	-	-
14 Ευαίσθητα 30°C	30 °C	*-30 °C	600 (****)	1	**	●	1	○	-	✓	-	-	-	-	-
Ξέβγαλμα + Στύψιμο	-	-	1400	8	**	●	6	-	○	-	-	-	-	-	-
Στύψιμο + Άδειασμα *	-	-	1400	8	**	●	6	-	-	-	-	-	-	-	-

● Απαιτούμενη δοσολογία ○ Προαιρετική δοσολογία - 4) Ελάχιστη συνιστώμενη θερμοκρασία 30°C για χρήση της κάψουλας πλύσης.

9 Eco 40-60 (5) (πλύσιμο και στέγνωμα)	40 °C	40 °C	1351	6	9:20	●	6	○	✓	✓	-	0	3.800	75	33
			1351	3	5:10	●	3	○	✓	✓	-	0	1.980	47	32

Η διάρκεια του κύκλου που φαίνεται στην οθόνη ή στο εγχειρίδιο αποτελεί μια εκτίμηση υπολογισμένη με βάση τις στάνταρ συνθήκες. Ο πραγματικός χρόνος μπορεί να ποικίλει με βάση πολυάριθμους παράγοντες όπως θερμοκρασία και πίεση του εισερχόμενου νερού, θερμοκρασία περιβάλλοντος, ποσότητα απορρυπαντικού, ποσότητα και τύπος φορτίου, ισοστάθμιση του φορτίου, πρόσθετες επιλογές. Οι τιμές που παρέχονται για όλα τα προγράμματα, εκτός του προγράμματος Eco 40-60, είναι ενδεικτικές.

1) Eco 40-60 (πλύσιμο) - Δοκιμαστικός κύκλος πλύσιματος σύμφωνα με τον κανονισμό της ΕΕ για τον οικολογικό σχεδιασμό 2019/2014. Το πιο αποτελεσματικό πρόγραμμα ως προς την κατανάλωση ενέργειας και νερού για το πλύσιμο κανονικά λερωμένων βαμβακερών ρούχων. Σημείωση: οι τιμές ταχύτητας στύψιματος που εμφανίζονται στην οθόνη ενδέχεται να διαφέρουν ελαφρώς από τις τιμές που αναφέρονται στον πίνακα.

5) Eco 40-60 (πλύσιμο και στέγνωμα) - Δοκιμαστικός κύκλος πλύσιμο και στέγνωμα σύμφωνα με τον κανονισμό της ΕΕ για τον οικολογικό σχεδιασμό 2019/2014. Για να αποκτήσετε πρόσβαση στον κύκλο «πλύσιμο και στέγνωμα», επιλέξτε το πρόγραμμα πλύσιματος «Eco 40-60» και ορίστε το επίπεδο της επιλογής «3» σε «max». Το πιο αποτελεσματικό πρόγραμμα ως προς την κατανάλωση ενέργειας και νερού για το πλύσιμο και το στέγνωμα κανονικά λερωμένων βαμβακερών ρούχων. Στο τέλος του κύκλου τα ρούχα μπορούν να τοποθετηθούν αμέσως στο ντουλάπι.

Για όλα τα Ινστιτούτα δοκιμών:

- 2) Πρόγραμμα μεγάλης διάρκειας για βαμβακερά: επιλέξτε το πρόγραμμα 6 με θερμοκρασία 40 °C.
- 3) Πρόγραμμα μεγάλης διάρκειας για συνθετικά: επιλέξτε το πρόγραμμα 7 με θερμοκρασία 40 °C.

* Εάν επιλέξετε το πρόγραμμα και απενεργοποιήσετε το στύψιμο, το πλυντήριο θα εκτελέσει μόνο το άδειασμα.

** Μπορείτε να ελέγξετε τη διάρκεια των προγραμμάτων πλύσιματος στην οθόνη.

*** Μετά το τέλος του προγράμματος και το στύψιμο στη μέγιστη επιλέξιμη ταχύτητα στύψιματος, στην προεπιλεγμένη ρύθμιση προγράμματος.

**** Η οθόνη θα εμφανίσει την προτεινόμενη ταχύτητα στύψιματος ως προεπιλεγμένη τιμή.

ΠΕΡΙΓΡΑΦΗ ΤΟΥ ΠΡΟΪΟΝΤΟΣ

1. Επιφάνεια εργασίας
2. Θήκη απορρυπαντικών
3. Πίνακας ελέγχου
4. Λαβή
5. Πόρτα
6. Αντλία εκκένωσης (πίσω από το κάτω καπάκι)
7. Κάτω καπάκι (αφαιρούμενο)
8. Ρυθμιζόμενα ποδαράκια (2)

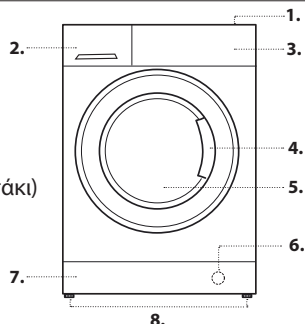

ΘΗΚΗ ΑΠΟΡΡΥΠΑΝΤΙΚΩΝ

Διαμέρισμα 1:

Μην ρίχνετε απορρυπαντικό στο χώρο 1.

Το απορρυπαντικό πρέπει να χύνεται μόνο στο διαμέρισμα 2.

Διαμέρισμα 2: Απορρυπαντικό για πλύσιμο (σε σκόνη ή υγρό)

Σε περίπτωση χρήσης υγρού απορρυπαντικού, συστήνεται να χρησιμοποιείτε τον παρεχόμενο δοσομετρητή Α για σωστή δοσολογία.

Για να χρησιμοποιήσετε απορρυπαντικό σε σκόνη τοποθετήστε το διαχωριστικό στην κοιλότητα Β.

Διαμέρισμα 3: Πρόσθετα (μαλακτικό, κλπ.)

Το μαλακτικό δεν πρέπει να ξεπερνάει τη στάθμη «max» που υποδεικνύεται στον κεντρικό πείρο.

! Το συρτάρι απορρυπαντικών είναι κατάλληλο μόνο για υγρό απορρυπαντικό και απορρυπαντικό σε σκόνη. Δεν επιτρέπονται κάψουλες πλύσης.

Η κάψουλα πλύσης πρέπει να τοποθετηθεί στον κάδο πριν από τα ρούχα.

Βεβαιωθείτε ότι χρησιμοποιείτε τη σωστή δόση κάψουλας πλύσης που συνιστάται από τον κατασκευαστή.

! Να χρησιμοποιείτε απορρυπαντικά σε σκόνη για ρούχα λευκά βαμβακερά και για την πρόπλυση και για πλύσιμα σε θερμοκρασία μεγαλύτερη των 60°C.

! Ακολουθήστε τις υποδείξεις που αναγράφονται στη συσκευασία του απορρυπαντικού. ! Για να βγάλετε το συρτάρι πατήστε το μοχλό C και τραβήξτε το προς τα έξω.

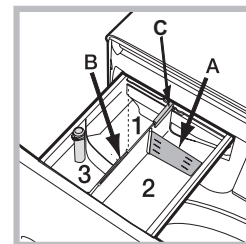

ΠΡΟΓΡΑΜΜΑΤΑ

Τηρείτε τις συστάσεις που αναγράφονται στα σύμβολα πλύσης των ρούχων. Η υποδεικνυόμενη τιμή στο σύμβολο είναι η συνιστώμενη θερμοκρασία για το πλύσιμο του ρούχου.



Μικτά (☼): ο κύκλος Μικτά + Ατμός είναι ιδανικός για βαμβακερά ή συνθετικά υφάσματα, καθώς πλένει σε θερμοκρασία 30 C και με μέγιστη ταχύτητα στύψιματος 1200 σ.τ.λ. Μέγιστο φορτίο 3,5 kg (διάρκεια κύκλου 59'). Κατά την τελευταία φάση του κύκλου, τα ρούχα καθαρίζονται με ατμό, ο οποίος χαλαρώνει τις ίνες κάνοντας το σιδέρωμα πιο εύκολο και πιο γρήγορο.

Πουκάμισα (☼): χρησιμοποιήστε τον ειδικό κύκλο πλυσίματος για να πλύνετε πουκάμισα διαφορετικών υφασμάτων και χρωμάτων, ώστε να διασφαλίσετε ότι θα λάβετε τη βέλτιστη δυνατή φροντίδα. Κατά την τελευταία φάση του κύκλου, τα ρούχα καθαρίζονται με ατμό, ο οποίος χαλαρώνει τις ίνες.

PODS: Για τη χρήση απορρυπαντικού σε κάψουλες, συνιστάται ένας σύντομος κύκλος 30 °C σχεδιασμένος για το πλύσιμο μικτού φορτίου από βαμβακερά και συνθετικά υφάσματα.

Μάλλινα - Wool Care:

Ο κύκλος πλύσης για μάλλινα αυτού του πλυντηρίου έχει εγκριθεί από την The Woolmark Company για την πλύση μάλλινων ρούχων που πλένονται σε πλυντήριο, υπό την προϋπόθεση ότι η πλύση των προϊόντων πραγματοποιείται σύμφωνα με τις οδηγίες που αναγράφονται στην ετικέτα του ρούχου και τις οδηγίες που παρέχονται από τον κατασκευαστή αυτού του πλυντηρίου. Το σύμβολο Woolmark αποτελεί σήμα πιστοποίησης σε πολλές χώρες. (M2227).



20°C: Για το πλύσιμο ελαφρώς λερωμένων βαμβακερών υφασμάτων, σε θερμοκρασία 20 °C.

Βαμβακερά: για πλύσιμο μέτρια έως πολύ βρώμικων πετσώτων, εσωρούχων, τραπεζομάντιλων κ.λπ. από ανθεκτικό βαμβακερό ή λινό υφάσμα.

Συνθετικά: ειδικά για το πλύσιμο συνθετικών ρούχων. Παρουσία ανθεκτικής βρωμιάς μπορείτε να αυξήσετε τη θερμοκρασία μέχρι τους 60° και να χρησιμοποιήσετε και απορρυπαντικό σε σκόνη.

Μικτά: Για ελαφρύ πλύσιμο σε κανονικά βρώμικα βαμβακερά ρούχα, λινά, συνθετικά υφάσματα και μεκιάτα.

Eco 40-60: Για το πλύσιμο κανονικά λερωμένων βαμβακερών υφασμάτων που επισημαίνεται ότι μπορούν να πλένονται στους 40 °C ή στους 60 °C, μαζί στον ίδιο κύκλο. Αυτό είναι το κανονικό πρόγραμμα για βαμβακερά και το πιο αποτελεσματικό ως προς την κατανάλωση νερού και ενέργειας.

! Όπως ορίζεται, αυτός ο κύκλος πλύσης εκτελείται μόνο στους 40 °C.

Λευκά: Λευκά και χρωματιστά ανθεκτικά, πολύ λερωμένα.

Ταχεία 15': αυτός κύκλος μελετήθηκε για το πλύσιμο ρούχων ελαφρά λερωμένων στους 20° (πλην μάλλινων και μεταξωτών) με ένα μέγιστο φορτίο 1.5 kg σε λίγο χρόνο: διαρκεί μόνο 15 λεπτά και έτσι εξοικονομεί χρόνο και ενέργεια.

Πλήρες φορτίο 45': Κατάλληλο για το πλύσιμο ενός πλήρους φορτίου βαμβακερών ρούχων με μέτριους λεκέδες σε 45 λεπτά.

Καθαρά & Στεγνά 45': μελετήθηκε για πλύσιμο και στέγνωμα ρούχων ελαφρά λερωμένων σε λίγο χρόνο. Επιλέγοντας τον κύκλο αυτόν μπορείτε να πλύνετε και να στεγνώσετε μέχρι 1 kg μπουγάδας σε μόνο 45 λεπτά. Για να πετύχετε τα βέλτιστα αποτελέσματα χρησιμοποιείτε υγρό απορρυπαντικό. Προπλύνετε μανικέτια, λαιμούς και λεκέδες.

Ευαίσθητα 30°C: χρησιμοποιήστε το πρόγραμμα 14 για το πλύσιμο πολύ ευαίσθητων ρούχων. Συστήνεται το γύρισμα από την ανάποδη των ρούχων πριν το πλύσιμο. Για καλύτερα αποτελέσματα συστήνεται η χρήση υγρού απορρυπαντικού για ευαίσθητα ρούχα.

Επιλέγοντας τη λειτουργία στεγνώματος αποκλειστικά με χρόνο, στο τέλος του πλυσίματος εκτελείται ένα στέγνωμα ιδιαίτερα απαλό χάρη σε μια ελαφρά κίνηση και από ένα ρεύμα αέρα σε μια θερμοκρασία κατάλληλα ελεγχόμενη. Οι προτεινόμενοι χρόνοι είναι:

1 kg συνθετικών --> 150 min.

1 kg συνθετικών και βαμβακερών --> 180 min.

1 kg βαμβακερών --> 180 min.

Ο βαθμός στεγνώματος εξαρτάται από το φορτίο και από τη σύνθεση του υφάσματος.

Ξέβγαλμα + Στύψιμο: ιδανικό για ξέβγαλμα και στύψιμο.

Στύψιμο + Άδειασμα: προορίζεται για το στύψιμο και το άδειασμα του νερού.

ΟΘΟΝΗ

Η οθόνη είναι χρήσιμη για τον προγραμματισμό της μηχανής και παρέχει πολλαπλές πληροφορίες

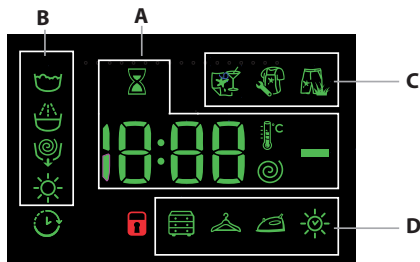

Στην ενότητα **A** απεικονίζεται η διάρκεια των διαφόρων διαθέσιμων προγραμμάτων και αφού έχει εκκινηθεί ο κύκλος, του υπολειπόμενου χρόνου για το τέλος αυτού. Στην περίπτωση που έχει τεθεί μια ΚΑΘΥΣΤΕΡΗΜΕΝΗ ΕΚΚΙΝΗΣΗ, απεικονίζεται ο χρόνος που υπολείπεται στην εκκίνηση του επιλεγμένου προγράμματος.

Ακόμη, πιέζοντας το σχετικό πλήκτρο, εμφανίζονται οι μέγιστες τιμές της θερμοκρασίας, της ταχύτητας φυγοκέντρωσης και του χρόνου στεγνώματος που μπορεί να διενεργήσει η μηχανή με βάση το τεθέν πρόγραμμα ή τις τελευταίες επιλεγμένες τιμές αν είναι συμβατές με το επιλεγμένο πρόγραμμα.

Η κλεψύδρα αναβοσβήνει στη φάση που η μηχανή επεξεργάζεται τα δεδομένα με βάση το επιλεγμένο πρόγραμμα. Μετά από 10 λεπτά το πολύ από την εκκίνηση το εικονίδιο ⏸ σταθεροποιείται και απεικονίζεται ο οριστικά

υπολειπόμενος χρόνος. Το εικονίδιο της κλεψύδρας θα σβήσει μετά από περίπου 1 λεπτό από την απεικόνιση του οριστικά υπολειπόμενου χρόνου. Στην ενότητα **B** απεικονίζονται οι «φάσεις πλυσίματος» που προβλέπονται για τον επιλεγμένο κύκλο και με το πρόγραμμα να έχει ξεκινήσει τη «φάση πλυσίματος» σε εξέλιξη.

- ☼ Πλύσιμο
- ☼ Ξέβγαλμα
- ☼ Στύψιμο/ Άδειασμα
- ☼ Στέγνωμα

Το σύμβολο ⏸ φωτισμένο δείχνει ότι στην οθόνη εμφανίζεται η τιμή της επιλεγμένης «Καθυστερημένης εκκίνησης».

Στην ενότητα **C** υπάρχουν τα τρία επίπεδα σχετικά με τις δυνατότητες πλύσης.

Ενδεικτική λυχνία ασφαλισμένης πόρτας

Το αναμμένο σύμβολο δείχνει ότι η πόρτα είναι μπλοκαρισμένη. Για την αποφυγή ζημιών πρέπει να περιμένετε να σβήσει το σύμβολο πριν ανοίξετε την πόρτα. Για να ανοίξετε την πόρτα ενώ είναι σε εξέλιξη ένας κύκλος πίεστε το κουμπί START/PAUSE ▷|||, Αν το σύμβολο 🔒 είναι σβηστό θα μπορείτε να ανοίξετε την πόρτα.

ΠΡΩΤΗ ΧΡΗΣΗ

Μετά την εγκατάσταση, πριν τη χρήση, διενεργήστε ένα κύκλο πλυσίματος με απορρυπαντικό και χωρίς ρούχα επιλέγοντας το πρόγραμμα «Αυτόματος καθαρισμός».

ΚΑΘΗΜΕΡΙΝΗ ΧΡΗΣΗ

Προετοιμάστε τα ρούχα ακολουθώντας τις συστάσεις στην ενότητα «ΣΥΜΒΟΥΛΕΣ ΚΑΙ ΥΠΟΔΕΙΞΕΙΣ».

Γρήγορος προγραμματισμός

- Πατήστε το κουμπί ON/OFF ⏻, η ενδεικτική λυχνία που αντιστοιχεί στο κουμπί START/PAUSE ▷||| αναβοσβήνει αργά με πράσινο χρώμα.

- Ανοίξτε την πόρτα. Φορτώστε τα ρούχα, προσέχοντας να μην ξεπεράσετε την ποσότητα φορτίου που υποδεικνύεται στον πίνακα προγραμμάτων.

- Βγάλτε το συρτάρι και ρίξτε το απορρυπαντικό στις αντίστοιχες θήκες όπως εξηγείται στην ενότητα «ΘΗΚΗ ΑΠΟΡΡΥΠΑΝΤΙΚΩΝ».

- Κλείστε την πόρτα.

ΕΚΚΙΝΗΣΗ ΚΥΚΛΟΥ

Πατήστε το κουμπί «PUSH & GO».

Το πλυντήριο θα κλειδώσει την πόρτα (ενεργοποίηση συμβόλου 🔒) και ο κάδος θα αρχίσει να περιστρέφεται. Η πόρτα θα ξεκλειδώσει (απενεργοποίηση συμβόλου 🔒) και θα κλειδώσει ξανά (ενεργοποίηση συμβόλου 🔒) ως φάση προετοιμασίας πριν από κάθε κύκλο πλυσίματος. Ο χαρακτηριστικός ήχος «κλικ» αποτελεί μέρος του μηχανισμού κλειδώματος της πόρτας. Μόλις η πόρτα κλειδώσει, το νερό θα εισέλθει στον κάδο και θα ξεκινήσει η φάση πλυσίματος.

Συμβατικός προγραμματισμός.

- Πατήστε το κουμπί ON/OFF ⏻, η ενδεικτική λυχνία που αντιστοιχεί στο κουμπί START/PAUSE ▷||| αναβοσβήνει αργά με πράσινο χρώμα.

- Ανοίξτε την πόρτα. Φορτώστε τα ρούχα, προσέχοντας να μην ξεπεράσετε την ποσότητα φορτίου που υποδεικνύεται στον πίνακα προγραμμάτων.

- Βγάλτε το συρτάρι και ρίξτε το απορρυπαντικό στις αντίστοιχες θήκες όπως εξηγείται στην ενότητα «ΘΗΚΗ ΑΠΟΡΡΥΠΑΝΤΙΚΩΝ».

- Κλείστε την πόρτα.

- Επιλέξτε με τον επιλογέα ΠΡΟΓΡΑΜΜΑΤΩΝ το επιθυμητό πρόγραμμα. Σε αυτό αντιστοιχεί μια θερμοκρασία και μια ταχύτητα στύψιματος που μπορούν να τροποποιηθούν. Στην οθόνη θα εμφανιστεί η διάρκεια του κύκλου.

- Τροποποιήστε τη θερμοκρασία ή/και το στύψιμο. Η μηχανή εμφανίζει αυτόματα τη μέγιστη θερμοκρασία και το μέγιστο στύψιμο που προβλέπονται για το επιλεγμένο πρόγραμμα ή τις τελευταίες επιλογές αν είναι συμβατές με το επιλεγμένο πρόγραμμα. Πατώντας το κουμπί Ⓢ μειώνεται προοδευτικά η θερμοκρασία μέχρι το πλύσιμο σε κρύο νερό «OFF». Πατώντας το κουμπί Ⓢ μειώνεται προοδευτικά το στύψιμο μέχρι τον αποκλεισμό του «OFF». Μια περαιτέρω πίεση των κουμπιών επαναφέρει τις μέγιστες προβλεπόμενες τιμές.

- Ενεργοποιήστε τις επιθυμητές επιλογές.

ΕΚΚΙΝΗΣΗ ΚΥΚΛΟΥ

Πατήστε το κουμπί «START/PAUSE ▷|||».

Το πλυντήριο θα κλειδώσει την πόρτα (ενεργοποίηση συμβόλου 🔒) και ο κάδος θα αρχίσει να περιστρέφεται. Η πόρτα θα ξεκλειδώσει (απενεργοποίηση συμβόλου 🔒) και θα κλειδώσει ξανά (ενεργοποίηση συμβόλου 🔒) ως φάση προετοιμασίας πριν από κάθε κύκλο πλυσίματος. Ο χαρακτηριστικός ήχος «κλικ» αποτελεί μέρος του μηχανισμού κλειδώματος της πόρτας. Μόλις η πόρτα κλειδώσει, το νερό θα εισέλθει στον κάδο και θα ξεκινήσει η φάση πλυσίματος.

ΠΑΥΣΗ ΕΝΟΣ ΠΡΟΓΡΑΜΜΑΤΟΣ

Για να θέσετε το πλύσιμο σε παύση, πατήστε το κουμπί START/PAUSE ▷|||. Η ενδεικτική λυχνία θα αναβοσβήνει με πορτοκαλί χρώμα. Αν το σύμβολο 🔒 δεν φωτίζεται, μπορείτε να ανοίξετε την πόρτα. Για να ξεκινήσει πάλι το πλύσιμο από το σημείο που διακοπή, πατήστε εκ νέου το κουμπί START/PAUSE ▷|||.

ΑΝ ΕΙΝΑΙ ΑΠΑΡΑΙΤΗΤΟ, ΑΝΟΙΞΤΕ ΤΗΝ ΠΟΡΤΑ



Μετά την έναρξη ενός προγράμματος, το σύμβολο 🔒 ανάβει υποδεικνύοντας ότι η πόρτα δεν μπορεί να ανοίξει. Για όλο το διάστημα εκτέλεσης του κύκλου πλυσίσης, η πόρτα παραμένει ασφαλισμένη. Για να ανοίξετε την πόρτα κατά τη διάρκεια εκτέλεσης ενός προγράμματος, π.χ. Για να προσθέσετε ή να αφαιρέσετε ρούχα, πατήστε το κουμπί START/PAUSE ▷||| για να τεθεί σε κατάσταση παύσης, η ενδεικτική λυχνία θα αναβοσβήνει με πορτοκαλί χρώμα. Αν το σύμβολο 🔒 δεν φωτίζεται, μπορείτε να ανοίξετε την πόρτα. Πατήστε ξανά το κουμπί START/PAUSE ▷||| για να συνεχίσει το πρόγραμμα.

ΑΛΛΑΓΗ ΕΝΟΣ ΠΡΟΓΡΑΜΜΑΤΟΣ ΠΛΥΣΗΣ ΕΝΩ ΒΡΙΣΚΕΤΑΙ ΣΕ ΕΞΕΛΙΞΗ

Για να αλλάξετε ένα πρόγραμμα ενώ είναι σε εξέλιξη θέστε το πλυντήριο σε παύση πατώντας το κουμπί START/PAUSE ▷||| (η ενδεικτική λυχνία θα αναβοσβήνει αργά με πορτοκαλί χρώμα). Κατόπιν επιλέξτε τον επιθυμητό κύκλο και πατήστε εκ νέου το κουμπί START/PAUSE ▷|||.

! Αν επιθυμείτε αν ακυρώσετε έναν κύκλο που έχει ήδη ξεκινήσει, πατήστε παρατεταμένα το κουμπί ON/OFF ⏻. Ο κύκλος θα διακοπεί και η συσκευή θα σβήσει.

ΤΕΛΟΣ ΤΟΥ ΠΡΟΓΡΑΜΜΑΤΟΣ

Υποδεικνύεται από την ένδειξη «END» στην οθόνη, όταν το σύμβολο  οβήσει μπορείτε να ανοίξετε την πόρτα. Ανοίξτε την πόρτα, αδειάστε τα ρούχα και οβήστε τη μηχανή. Εάν δεν πατήσετε το κουμπί λειτουργίας ON/OFF , το πλυντήριο θα απενεργοποιηθεί αυτόματα ύστερα από 10 λεπτά περίπου.

ΕΠΙΛΟΓΕΣ

- Αν η επιλογή που κάνατε δεν είναι συμβατή με το επιλεγμένο πρόγραμμα, η ενδεικτική λυχνία θα αναβοσβήνει και η επιλογή δεν θα ενεργοποιηθεί.

Ξελέκισμα

Η δυνατότητα αυτή επιτρέπει την επιλογή του τύπου βρωμιάς έτσι ώστε να προσαρμοστεί ο κύκλος με τρόπο βέλτιστο για την απομάκρυνση των λεκέδων. Οι τύποι βρωμιάς είναι:

-  **Τρόφιμα**, για λεκέδες π.χ. τροφίμων και ποτών.

-  **Εργασία**, για λεκέδες π.χ. γράσου και μελάνης.

-  **Outdoor**, για λεκέδες π.χ. λάσπης και χόρτων.

! Η διάρκεια του κύκλου πλύσης ποικίλει ανάλογα με τον τύπο βρωμιάς που επιλέχτηκε.

Καθυστερημένη έναρξη

Για να ρυθμίσετε την καθυστερημένη έναρξη του προεπιλεγμένου προγράμματος, πατήστε το σχετικό κουμπί μέχρι να επιτευχθεί ο χρόνος της επιθυμητής καθυστέρησης. Όταν η δυνατότητα αυτή είναι ενεργή, στην οθόνη φωτίζεται το σύμβολο . Για να ακυρώσετε την καθυστερημένη έναρξη πατήστε το κουμπί μέχρις ότου εμφανιστεί στην οθόνη η ένδειξη «OFF».

Θερμοκρασία

Κάθε πρόγραμμα έχει μια προκαθορισμένη θερμοκρασία. Αν θέλετε να αλλάξετε τη θερμοκρασία, πατήστε το κουμπί . Η τιμή εμφανίζεται στην οθόνη.

Στύψιμο

Κάθε πρόγραμμα έχει μια προκαθορισμένη ταχύτητα στύψιματος. Αν θέλετε να αλλάξετε την ταχύτητα, πατήστε το κουμπί . Η τιμή εμφανίζεται στην οθόνη.

Θέστε το στέγνωμα

Με το πρώτο πάτημα του κουμπιού  η μηχανή επιλέγει αυτόματα το μέγιστο επίπεδο στεγνώματος συμβατό με το επιλεγμένο πρόγραμμα. Τα επόμενα πατήματα μειώνουν το επίπεδο και ακολούθως το χρόνο στεγνώματος μέχρι τον αποκλεισμό του "OFF".

Μπορείτε να θέσετε το στέγνωμα:

A - με βάση το επίπεδο επιθυμητού στεγνώματος:

Ντουλάπα : κατάλληλο για την μπουγάδα που θα βάλετε στην ντουλάπα χωρίς σιδέρωμα.

Κρέμασμα : ιδανικό για τα ρούχα εκείνα που δεν απαιτούν πλήρες στέγνωμα.



Σιδέρωμα : ενδείκνυται για ρούχα που πρέπει μετά να σιδερωθούν. Το επίπεδο υποτελιόμενης υγρασίας μαλακώνει τις πτυχές και διευκολύνει την εξαφάνισή τους.

B - Με βάση το χρόνο: Από **210** έως **30** λεπτά.

Αν, εξαιρετικά, το φορτίο ρούχων για πλύσιμο και στέγνωμα είναι μεγαλύτερο του μέγιστου προβλεπόμενου, διενεργήστε το πλύσιμο, και με το πέρας του προγράμματος, χωρίστε το φορτίο και ξαναβάλτε ένα μέρος στο καλάθι.

Στο σημείο αυτό ακολουθήστε τις οδηγίες για να εκτελέσετε «Μόνο το στέγνωμα». Επανάλαβε τις ίδιες ενέργειες για το υπόλοιπο φορτίο.

ΠΑΡΑΤΗΡΗΣΗ: στο τέλος του στεγνώματος εκτελείται πάντα μια φάση ψύξης. **Μόνο το στέγνωμα**

Πατήστε το κουμπί  για να κάνετε μόνο στέγνωμα. Αφού επιλέξετε το επιθυμητό πρόγραμμα συμβατό με τον τύπο των ρούχων, με το πάτημα του κουμπιού  αποκλείεται η φάση πλυσίματος και θα ενεργοποιηθεί το στέγνωμα με το μέγιστο προβλεπόμενο επίπεδο για το επιλεγμένο πρόγραμμα. Μπορείτε να τροποποιήσετε και να καταχωρήσετε το επίπεδο ή τη διάρκεια του στεγνώματος πατώντας το κουμπί στεγνώματος . (Δεν είναι συμβατό με τα προγράμματα 13).

PUSH & GO

Για την εκκίνηση του κύκλου Push&Go κρατήστε πατημένο το κουμπί για 2 δευτερόλεπτα. Το αναμμένο ενδεικτικό φωτάκι δείχνει ότι ο κύκλος έχει ξεκινήσει. Ο κύκλος πλυσίματος και στεγνώματος είναι ιδανικός για βαμβακερά και συνθετικά ρούχα λειτουργώντας σε μια θερμοκρασία πλυσίματος 30° και μια μέγιστη ταχύτητα στύψιματος ίση με 1000 στροφές ανά λεπτό.

Κατά το στέγνωμα η μέγιστη επιτυγχάνομενη θερμοκρασία είναι περίπου 60°C. Στο τέλος του προγράμματος η υπολειπόμενη υγρασία είναι όση χρειάζεται για το . Μέγιστο προτεινόμενο φορτίο 3 kg. Η εμφανιζόμενη διάρκεια στην οθόνη είναι η μέγιστη επιτρεπτή από τον κύκλο Push&Go. Στην περίπτωση που το φορτίο είναι μικρότερο του μέγιστου ή με μια σύνθεση όπου υπερτερούν τα ρούχα από συνθετικό υλικό, η πραγματική διάρκεια του κύκλου θα είναι μικρότερη.



Πώς λειτουργεί;

1. Φορτώστε την μπουγάδα (βαμβακερά ή/και συνθετικά) και κλείστε την πόρτα.

2. Χύστε απορρυπαντικό ή/και πρόσθετα.

3. Εκκινήστε το πρόγραμμα κρατώντας πατημένο για 2 δευτερόλεπτα το κουμπί Push&Go. Το σχετικό ενδεικτικό φωτάκι θα φωτιστεί πράσινο και η πόρτα θα μπλοκάρει (σύμβολο ασφαλισμένης πόρτας αναμμένο).

ΠΑΡΑΤΗΡΗΣΗ: Η έναρξη του πλυσίματος με το κουμπί Push&Go ενεργοποιεί έναν αυτόματο κύκλο πλυσίματος και στεγνώματος προτεινόμενο για βαμβακερά και συνθετικά, μη εξατομικεύσιμο.

4. Μπορείτε να χρησιμοποιήσετε το αυτόματο πρόγραμμα μόνο για το πλύσιμο αποκλείοντας το στέγνωμα. Πατήστε, μετά το πάτημα του κουμπιού Push&Go, το κουμπί στεγνώματος . Το εικονίδιο στεγνώματος του επιπέδου  σβήνει. Το μέγιστο φορτίο μόνο για το πλύσιμο είναι 3 kg. Δεν μπορείτε να εξατομικεύσετε περαιτέρω το πρόγραμμα.

Για να ανοίξετε την πόρτα όσο ο αυτόματος κύκλος είναι σε εξέλιξη πατήστε το κουμπί START/PAUSE. Αν το σύμβολο πόρτας ασφαλισμένης είναι βηρησθό μπορείτε να ανοίξετε την πόρτα αποκλειστικά κατά τη φάση πλυσίματος. Πατήστε εκ νέου το κουμπί START/PAUSE για να ξεκινήσει πάλι το πρόγραμμα από το σημείο διακοπής.

5. Στο τέλος του προγράμματος θα φωτιστεί η ένδειξη END.

ΣΥΜΒΟΥΛΕΣ ΚΑΙ ΥΠΟΔΕΙΞΕΙΣ

Χωρίστε τη μπουγάδα σύμφωνα με τα παρακάτω:

Τύπος υφάσματος (βαμβακερό, μικτές ίνες, συνθετικά, μάλλινα, ρούχα για πλύσιμο στο χέρι). Χρωματιστά (ξεχωρίστε τα χρωματιστά από τα λευκά ρούχα, πλύνετε τα καινούργια χρωματιστά ξεχωριστά). Ευαίσθητα (τοποθετήστε τα μικρά ρούχα, όπως οι νάιλον κάλτσες, και τα ρούχα με ακράφες, όπως οι στηθόδεσμοι, μέσα σε ένα υφασμάτινο σακουλάκι).

Αδειάστε τις τσέπες

Αντικείμενα όπως τα νομίσματα και οι αναπτήρες μπορεί να προκαλέσουν ζημιά στο πλυντήριο και στον κάδο. Ελέγξτε τα κουμπιά.

Ακολουθήστε τη συνιστώμενη δόση / πρόσθετα

Βελτιστοποιεί το αποτέλεσμα καθαρισμού, αποτρέπει τα ενοχλητικά υπολείμματα περίσσειου απορρυπαντικού στα ρούχα σας και εξοικονομεί χρήματα, καθώς αποτρέπει τη σπατάλη του απορρυπαντικού.

Χρησιμοποιήστε χαμηλή θερμοκρασία και μεγαλύτερη διάρκεια

Τα πιο αποτελεσματικά προγράμματα ως προς την κατανάλωση ενέργειας είναι γενικώς εκείνα τα οποία πραγματοποιούν πλύσεις σε χαμηλές θερμοκρασίες και για μεγαλύτερη διάρκεια.

Τηρήστε τα μεγέθη των φορτίων

Γεμίστε το πλυντήριο σας βάσει της χωρητικότητας που υποδεικνύεται στον «ΠΙΝΑΚΑΣ ΠΡΟΓΡΑΜΜΑΤΩΝ», ώστε να εξοικονομήσετε νερό και ενέργεια.

Θόρυβος και απόνερα που δεν αντλούνται

Επηρεάζονται από την ταχύτητα στύψιματος. Όσο υψηλότερη είναι η ταχύτητα στύψιματος κατά τη φάση του στύψιματος, τόσο δυνατότερος ο θόρυβος και τόσο λιγότερη η ποσότητα απόνερων που δεν αντλήθηκαν.

ΣΥΝΤΗΡΗΣΗ ΚΑΙ ΦΡΟΝΤΙΔΑ

Για οποιαδήποτε εργασία καθαρισμού και συντήρησης, απενεργοποιήστε και αποσυνδέστε τη συσκευή από το ρεύμα. Μην χρησιμοποιείτε εύφλεκτα υγρά για να καθαρίσετε το πλυντήριο ρούχων. Καθαρίζετε και συντηρείτε ανά τακτά διαστήματα το πλυντήριό σας (τουλάχιστον 4 φορές ετησίως).



Κλείστε το νερό και το ηλεκτρικό ρεύμα

Κλείνετε τη βάνα νερού μετά από κάθε πλύση. Έτσι περιορίζεται η φθορά της υδραυλικής εγκατάστασης του πλυντηρίου και αποσοβείται ο κίνδυνος απωλειών. Βγάλτε το βύσμα από το ρεύμα όταν καθαρίζετε το πλυντήριο και κατά τις εργασίες συντήρησης.

Καθαρισμός πλυντηρίου

Το εξωτερικό μέρος και τα λαστιχένια μέρη μπορούν να καθαρίζονται με ένα πανί βρεγμένο με χλιαρό νερό και σαπούνι. Μην χρησιμοποιείτε διαλύτες ή αποξεστικά.

Το πλυντήριο διαθέτει ένα πρόγραμμα «Αυτό-καθαρισμού»  των εσωτερικών μερών που πρέπει να διενεργείται χωρίς κανένα τύπο φορτίου στον κάδο.

Το απορρυπαντικό (σε ποσότητα ίση με το 10% της ποσότητας που προτείνεται για ρούχα λίγο λερωμένα) ή ειδικά πρόσθετα για τον καθαρισμό του πλυντηρίου, μπορούν να χρησιμοποιηθούν ως ενισχυτικά στο πρόγραμμα πλύσης. Συστήνεται να διενεργείτε το πρόγραμμα καθαρισμού κάθε 40 κύκλους πλυσίματος. Για την ενεργοποίηση του προγράμματος πατήστε ταυτόχρονα τα κουμπιά  και  για 5 δευτ.

Το πρόγραμμα θα ξεκινήσει αυτόματα και θα έχει διάρκεια περίπου 70 λεπτών. Για να σταματήσετε τον κύκλο πατήστε το κουμπί START/PAUSE .

Καθαρίστε τη θήκη απορρυπαντικών

Πλύνετε σε τρεχούμενο νερό. Ο συγκεκριμένος καθαρισμός πρέπει να πραγματοποιείται συχνά.

Φροντίστε την πόρτα και τον κάδο

Να αφήνετε πάντα μισόκλειστη την πόρτα για να μην παράγονται δυσοσμίες.

Καθαρίστε την αντλία

Το πλυντήριο διαθέτει μια αντλία αυτοκαθαριζόμενη που δεν χρειάζεται συντήρηση. Μπορεί, όμως, να τύχει να πέσουν μικρά αντικείμενα (κέρματα, κουμπιά) στον προθάλαμο που προστατεύει την αντλία, που βρίσκεται στο κάτω μέρος αυτής.

! Βεβαιωθείτε ότι ο κύκλος πλυσίματος έχει τελειώσει και βγάλτε το βύσμα.

Για να έχετε πρόσβαση στον προθάλαμο:

1. Αφαιρέστε το καπάκι στη μπροστινή πλευρά της συσκευής πιέζοντας προς το κέντρο, κατόπιν ωθήστε προς τα κάτω και από τις δύο πλευρές και βγάλτε το.
2. Ξεβιδώστε το καπάκι της αντλίας εκκένωσης περιστρέφοντας δεξιόστροφα: είναι φυσιολογικό να βγει λίγο νερό.
3. Καθαρίστε επιμελώς το εσωτερικό.
4. Ξαναβιδώστε το καπάκι.

5. Τοποθετήστε ξανά το καπάκι και, πριν το σπρώξετε προς τη μηχανή, βεβαιωθείτε ότι έχετε εισάγει τα άγκιστρα στις αντίστοιχες εσοχές.

Ελέγξτε το σωλήνα τροφοδοσίας νερού

Ελέγχετε το σωλήνα τροφοδοσίας τουλάχιστον μια φορά ετησίως. Αν παρουσιάζει ρωγμές και σχισμές πρέπει να αντικαθίσταται: κατά τα πλύσιμα τα ισχυρές πιέσεις θα μπορούσαν να προκαλέσουν αναπάντεχες ρωγμές. ! Μην χρησιμοποιείτε ποτέ χρησιμοποιημένους σωλήνες.

ΑΞΕΣΟΥΑΡ



Επικοινωνήστε με την Υπηρεσία Τεχνικής Υποστήριξης για να ελέγξετε αν τα παρακάτω αξεσουάρ είναι διαθέσιμα για το συγκεκριμένο μοντέλο πλυντηρίου ρούχων.

Κιτ στοίβαξης

Με αυτό το αξεσουάρ μπορείτε να στερεώσετε το στεγνωτήριο στην επάνω πλευρά του πλυντηρίου ρούχων για να εξοικονομήσετε χώρο και για να διευκολυνθεί το γέμισμα και το άδειασμα του στεγνωτηρίου.

ΜΕΤΑΦΟΡΑ ΚΑΙ ΜΕΤΑΚΙΝΗΣΗ

Μην σηκώνετε το πλυντήριο ρούχων πιάνοντάς το από την επάνω επιφάνεια. Βγάλτε το φιν από την πρίζα ρεύματος και κλείστε τη βάνα νερού. Βεβαιωθείτε ότι η πόρτα και η θήκη απορρυπαντικών είναι κλειστά. Αποσυνδέστε το σωλήνα παροχής από τη βάνα νερού και στη συνέχεια αποσυνδέστε το σωλήνα εκκένωσης. Αφαιρέστε όλο το υπολειπόμενο νερό από τους σωλήνες και σταθεροποιήστε τους ώστε να μην υπάρχει κίνδυνος να προκληθεί ζημιά κατά τη μεταφορά. Τοποθετήστε τα μπουλόνια μεταφοράς. Ακολουθήστε με αντίστροφη σειρά τη διαδικασία αφαίρεσης των μπουλονιών μεταφοράς που περιγράφεται στις «Οδηγίες εγκατάστασης».

DEMO MODE: Για απενεργοποίηση αυτής της λειτουργίας, απενεργοποιήστε το πλυντήριο ρούχων. Στη συνέχεια κρατήστε πατημένο το κουμπί "START/PAUSE"  και μέσα σε 5 δευτερόλεπτα πατήστε και το κουμπί "ON/OFF"  και κρατήστε πατημένα και τα δύο κουμπιά για 2 δευτερόλεπτα.

ΑΝΩΜΑΛΙΕΣ ΚΑΙ ΛΥΣΕΙΣ

Μπορεί να συμβεί το πλυντήριο να μη λειτουργεί. Πριν τηλεφωνήσετε στην Υπηρεσία Τεχνικής Υποστήριξης, βεβαιωθείτε ότι δεν πρόκειται για πρόβλημα που επιλύεται εύκολα με τη βοήθεια της παρακάτω λίστας.

Ανωμαλίες	Πιθανή αιτία / Λύση:
Το πλυντήριο δεν ανάβει.	Το βύσμα δεν έχει εισαχθεί στην ηλεκτρική πρίζα ή όχι αρκετά για να κάνει επαφή. Στο σπίτι δεν υπάρχει ρεύμα.
Ο κύκλος πλυσίματος δεν ξεκινάει.	Η πόρτα δεν κλείνει καλά. Το κουμπί ON/OFF  δεν έχει πατηθεί. Το κουμπί START/PAUSE  δεν πατήθηκε. Η βρύση δεν είναι ανοιχτή. Έχει ρυθμιστεί μια καθυστέρηση στον χρόνο εκκίνησης.
Το πλυντήριο δεν φορτώνει νερό (Στην οθόνη απεικονίζεται η ένδειξη «H2O»).	Ο σωλήνας τροφοδοσίας του νερού δεν είναι συνδεδεμένος στον κρουνό. Ο σωλήνας είναι διπλωμένος. Η βρύση δεν είναι ανοιχτή. Στο σπίτι λείπει το νερό. Δεν υπάρχει αρκετή πίεση. Το κουμπί START/PAUSE  δεν πατήθηκε.
Το πλυντήριο φορτώνει και αδειάζει νερό συνεχώς.	Ο σωλήνας εκκένωσης δεν έχει εγκατασταθεί μεταξύ 65 και 100 cm από το έδαφος. Το άκρο του σωλήνα εκκένωσης είναι βυθισμένο στο νερό. Το επιτοίχιο άδειασμα δεν έχει απαέρωση. Αν μετά από αυτούς τους ελέγχους το πρόβλημα δεν λύνεται, κλείστε τη βρύση του νερού, σβήστε το πλυντήριο και καλέστε την Υπηρεσία Τεχνικής Υποστήριξης. Αν η κατοικία βρίσκεται στους τελευταίους ορόφους ενός κτιρίου, μπορεί να διαπιστωθούν φαινόμενα σιφωνισμού, οπότε το πλυντήριο φορτώνει και αδειάζει νερό συνεχώς. Για την αντιμετώπιση του προβλήματος διατίθενται στο εμπόριο κατάλληλες βαλβίδες αντι-σιφωνισμού.
Το πλυντήριο δεν φορτώνει ή δεν στύβει.	Το πρόγραμμα δεν προβλέπει την εκκένωση: σε μερικά προγράμματα πρέπει να την ενεργοποιήσετε χειροκίνητα. Ο σωλήνας εκκένωσης είναι διπλωμένος. Ο αγωγός αδειάσματος είναι βουλωμένος.
Το πλυντήριο δονείται πολύ κατά το στύψιμο.	Ο κάδος, τη στιγμή της εγκατάστασης, δεν απασφαλίστηκε σωστά. Το πλυντήριο δεν είναι αλφαδιασμένο. Το πλυντήριο είναι πολύ στενά μεταξύ τοίχου και επίπλων.
Το πλυντήριο χάνει νερό.	Ο σωλήνας τροφοδοσίας νερού δεν είναι καλά βιδωμένος. Η θήκη απορρυπαντικών είναι μπουκωμένη. Ο σωλήνας εκκένωσης δεν έχει στερεωθεί καλά.
Οι ενδεικτικές λυχνίες «Επιλογές» και «START/PAUSE»  αναβοσβήνουν γρήγορα και στην οθόνη εμφανίζεται ένας κωδικός ανωμαλίας (π.χ.: F-01, F-..).	Σβήστε τη μηχανή και βγάλτε το βύσμα από την πρίζα, περιμένετε περίπου 1 λεπτό μετά ξαναάψτε τη. Αν η ανωμαλία παραμένει, καλέστε την Υπηρεσία Τεχνικής Υποστήριξης.
Σχηματίζεται πολύς αφρός.	Το απορρυπαντικό δεν είναι ειδικό για πλυντήριο (πρέπει να υπάρχει η ένδειξη «για πλυντήριο», «για πλύσιμο στο χέρι και στο πλυντήριο», ή παρόμοια). Η δοσολογία υπήρξε υπερβολική.
Δεν ενεργοποιείται το PUSH & GO.	Μετά το άναμμα της συσκευής ενεργοποιήθηκε μια εντολή διαφορετική από το PUSH & GO.
Το Πλυντήριο με Στεγνωτήριο δεν στεγνώνει,	Το βύσμα δεν έχει εισαχθεί στην ηλεκτρική πρίζα, ή τουλάχιστον όχι αρκετά για να κάνει επαφή. Στο σπίτι δεν υπάρχει ρεύμα. Η πόρτα δεν είναι καλά κλειστή. Τέθηκε μια καθυστέρηση στον χρόνο εκκίνησης. Το ΣΤΕΓΝΩΜΑ είναι στη θέση OFF.

Θα βρείτε κανονιστικά έγγραφα, τυπική τεκμηρίωση, παραγγελίες ανταλλακτικών και πρόσθετες πληροφορίες προϊόντος:

- Χρήση του κωδικού QR στη συσκευή σας.
- Μεταβαίνοντας στην ιστοσελίδα - <http://docs.indesit.eu> και parts-selfservice.indesit.com
- Εναλλακτικά, επικοινωνήστε με την Υπηρεσία Τεχνικής Υποστήριξης (ο τηλεφωνικός αριθμός αναγράφεται στο βιβλιαράκι της εγγύησης). Όταν επικοινωνείτε με την Υπηρεσία Τεχνικής Υποστήριξης, θα πρέπει να αναφέρετε τους κωδικούς που αναγράφονται στην αυτοκόλλητη ετικέτα που βρίσκεται στο εσωτερικό της πόρτας της συσκευής.
- Για Πληροφορίες σχετικά με την επίσκεψη και συντήρηση, οι χρήστες μπορούν να επισκεφτούν τον ιστότοπο: www.indesit.com

Μπορείτε να βρείτε πληροφορίες για το μοντέλο της συσκευής σας χρησιμοποιώντας τον κωδικό QR που αναγράφεται στην ενεργειακή ετικέτα. Η ετικέτα περιλαμβάνει, επίσης, το αναγνωριστικό του μοντέλου της συσκευής σας, το οποίο μπορείτε να χρησιμοποιήσετε για να συμβουλευτείτε την πλήρη καταχώριση, στην ηλεκτρονική διεύθυνση: <https://eprel.ec.europa.eu>.

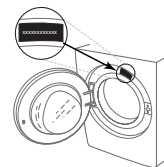

ΚΑΘΑΡΙΣΜΟΣ ΚΑΙ ΣΥΝΤΗΡΗΣΗ

Για τον καθαρισμό και τη συντήρηση, απενεργοποιήστε το πλυντήριο και βγάλτε το από την πρίζα.
Μη χρησιμοποιείτε εύφλεκτα υγρά για να καθαρίσετε το πλυντήριο.

ΚΑΘΑΡΙΣΜΟΣ ΤΟΥ ΕΞΩΤΕΡΙΚΟΥ ΜΕΡΟΥΣ ΤΟΥ ΠΛΥΝΤΗΡΙΟΥ

Για τον καθαρισμό του εξωτερικού μέρους του πλυντηρίου, χρησιμοποιείτε ένα νωπό μαλακό πανί.

Μη χρησιμοποιείτε καθαριστικά γυαλιού ή γενικής χρήσης, σκόνη καθαρισμού ή παρόμοια υλικά για τον καθαρισμό του πλαισίου ελέγχου, καθώς αυτές οι ουσίες μπορεί να καταστρέψουν την εκτύπωση.

ΕΛΕΓΧΟΣ ΤΟΥ ΣΩΛΗΝΑ ΤΡΟΦΟΔΟΣΙΑΣ ΝΕΡΟΥ

Ελέγχετε τον σωλήνα τροφοδοσίας τακτικά για ευθραυστότητα και σχισίματα. Εάν υπάρχει βλάβη, αντικαταστήστε τον με έναν νέο σωλήνα, τον οποίο μπορείτε να προμηθευτείτε από την υπηρεσία εξυπηρέτησης μετά την πώληση ή από εξειδικευμένο έμπορο. Ανάλογα με τον τύπο του σωλήνα:

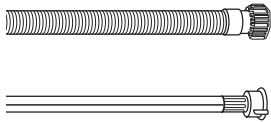

Αν ο σωλήνας τροφοδοσίας διαθέτει διαφανή επιστρωση, ελέγχετε σε τακτά χρονικά διαστήματα αν το χρώμα σκουραίνει τοπικά. Εάν ναι, ο σωλήνας μπορεί να έχει διαρροή και πρέπει να αντικατασταθεί.

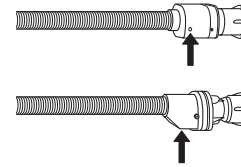

Για σωλήνες με λειτουργία συγκράτησης νερού: ελέγχετε το παράθυρο ελέγχου της μικρής βαλβίδας ασφαλείας (βλ. βέλος). Εάν είναι κόκκινο, η λειτουργία συγκράτησης νερού έχει ενεργοποιηθεί και ο σωλήνας πρέπει να αντικατασταθεί από έναν νέο.

Για να ξεβιδώσετε αυτόν τον σωλήνα, πατήστε το κουμπί απασφάλισης (εάν υπάρχει) ενώ ξεβιδώνετε τον σωλήνα.

ΚΑΘΑΡΙΣΜΟΣ ΤΩΝ ΔΙΚΤΥΩΤΩΝ ΦΙΛΤΡΩΝ ΤΟΥ ΣΩΛΗΝΑ ΤΡΟΦΟΔΟΣΙΑΣ ΝΕΡΟΥ

1. Κλείστε τη βρύση νερού και ξεβιδώστε τον σωλήνα τροφοδοσίας.

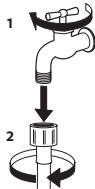

2. Καθαρίστε προσεκτικά το δικτυωτό φίλτρο στο άκρο του σωλήνα με μια λεπτή βούρτσα.

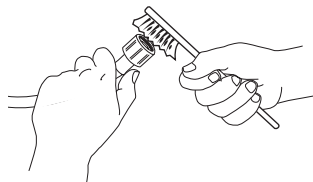

3. Στη συνέχεια, ξεβιδώστε τον σωλήνα τροφοδοσίας στο πίσω μέρος του πλυντηρίου με το χέρι. Αφαιρέστε με μια πένσα το δικτυωτό φίλτρο από τη βαλβίδα στο πίσω μέρος του πλυντηρίου και καθαρίστε το προσεκτικά.

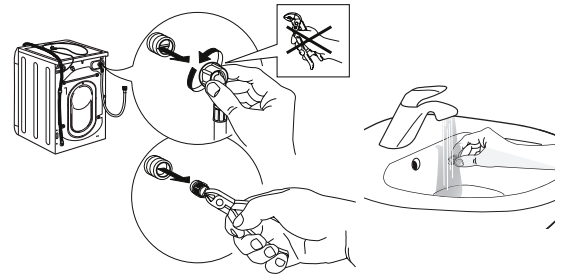

4. Τοποθετήστε ξανά το δικτυωτό φίλτρο. Συνδέστε ξανά τον σωλήνα τροφοδοσίας στη βρύση νερού και το πλυντήριο. Μη χρησιμοποιείτε εργαλείο για τη σύνδεση του σωλήνα τροφοδοσίας. Ανοίξτε τη βρύση νερού και ελέγξτε ότι όλες οι συνδέσεις είναι στεγανές.

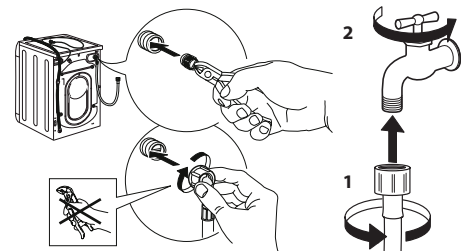

ΚΑΘΑΡΙΣΜΟΣ ΤΟΥ ΣΥΡΤΑΡΙΟΥ ΑΠΟΡΡΥΠΑΝΤΙΚΟΥ

Αφαιρέστε το συρτάρι σηκώνοντάς το και τραβώντας το προς τα πάνω (βλ. εικόνα).

Πλύνετε το κάτω από τρεχούμενο νερό. Αυτή η διαδικασία πρέπει να επαναλαμβάνεται συχνά.

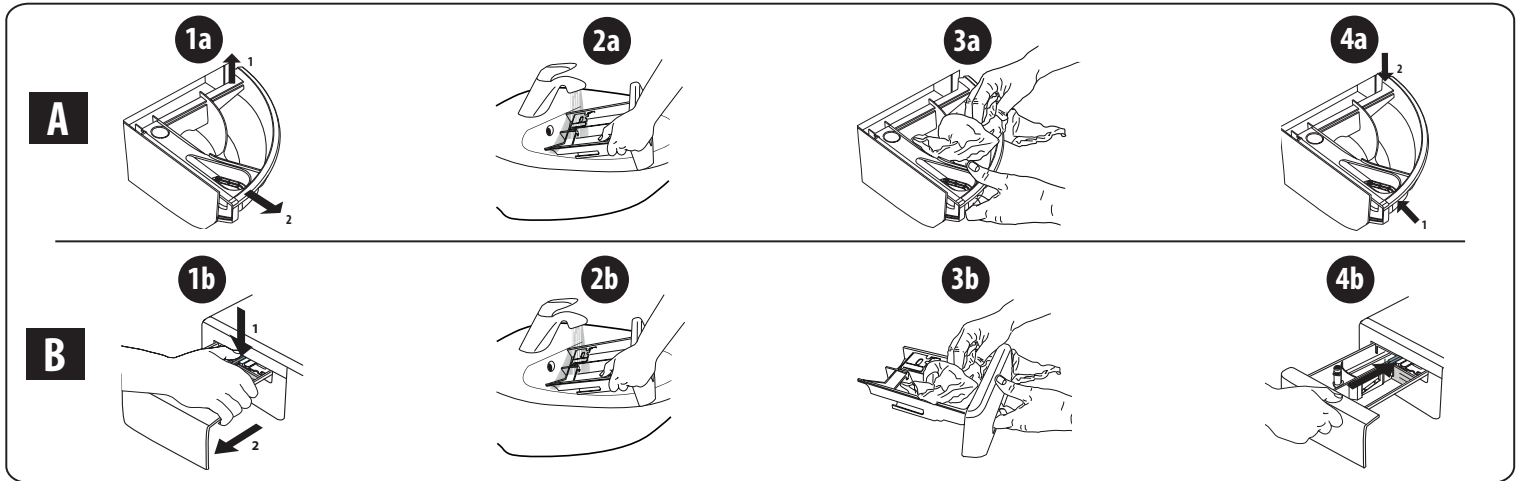

ΚΑΘΑΡΙΣΜΟΣ ΤΟΥ ΦΙΛΤΡΟΥ ΝΕΡΟΥ / ΑΠΟΣΤΡΑΓΓΙΣΗ ΤΟΥ ΥΠΟΛΕΙΠΟΜΕΝΟΥ ΝΕΡΟΥ

Απενεργοποιήστε το πλυντήριο και βγάλτε το από την πρίζα πριν από τον καθαρισμό του φίλτρου νερού ή την αποστράγγιση του υπολειπόμενου νερού. Εάν χρησιμοποιήσατε πρόγραμμα ζεστού νερού, περιμένετε να κρυώσει το νερό πριν από την αποστράγγιση του νερού.

Καθαρίζετε τακτικά το φίλτρο νερού κάθε 3 μήνες, ώστε να αποφύγετε τυχόν απόφραξη του φίλτρου που ενδεχομένως να εμποδίσει την αποστράγγιση του νερού.

Εάν το νερό δεν μπορεί να αποστραγγιστεί, εμφανίζεται στην οθόνη η υπόδειξη ότι το φίλτρο νερού μπορεί να έχει φράξει.

1. Αφαίρεση εμπρόσθιου πλαισίου: ακολουθήστε τα βήματα που φαίνονται στην παρακάτω εικόνα, χρησιμοποιώντας ένα κατσαβίδι.

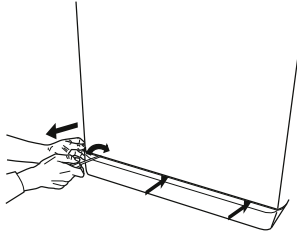

2. Δοχείο νερού αποστράγγισης: τοποθετήστε μια χαμηλή και πλατιά λεκάνη κάτω από το φίλτρο νερού για να μαζέψετε το υπολειπόμενο νερό.

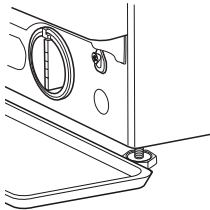

3. Αποστράγγιση νερού: περιστρέψτε αργά το φίλτρο αριστερόστροφα μέχρι να βγει όλο το νερό. Αφήστε το νερό να τρέξει προς τα έξω χωρίς να αφαιρέσετε το φίλτρο. Όταν γεμίσει το δοχείο, κλείστε το φίλτρο νερού περιστρέφοντάς το δεξιόστροφα. Αδειάστε το δοχείο. Επαναλάβετε τη διαδικασία μέχρι να αποστραγγιστεί όλο το νερό.

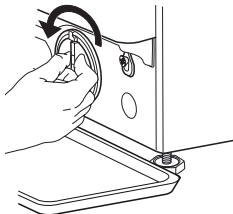

4. Αφαίρεση φίλτρου: απλώστε ένα βαμβακερό ύφασμα κάτω από το φίλτρο νερού, το οποίο μπορεί να απορροφήσει μια μικρή ποσότητα του υπολειπόμενου νερού. Κατόπιν, αφαιρέστε το φίλτρο νερού περιστρέφοντάς το αριστερόστροφα προς τα έξω.

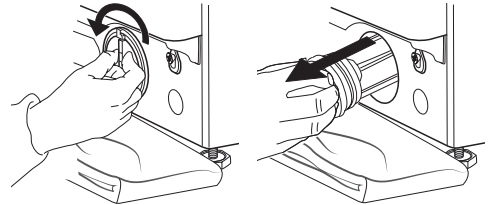

5. Καθαρίστε το φίλτρο νερού: αφαιρέστε τα υπολείμματα που υπάρχουν στο φίλτρο και καθαρίστε το κάτω από τρεχούμενο νερό.

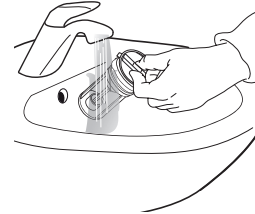

6. Εισαγάγετε το φίλτρο νερού και επανατοποθετήστε τη βάση: επανεισαγάγετε το φίλτρο νερού περιστρέφοντάς το δεξιόστροφα. Φροντίστε να το περιστρέψετε ώστε να σφίξει όσο το δυνατόν περισσότερο. Η λαβή του φίλτρου πρέπει να βρίσκεται σε κάθετη θέση. Για να ελέγξετε ότι το φίλτρο νερού έχει σφίξει, μπορείτε να ρίξετε περίπου 1 λίτρο νερού στο συρτάρι απορρυπαντικού. Έπειτα, επανατοποθετήστε τη βάση.

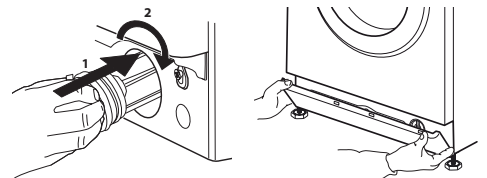

ΜΕΤΑΦΟΡΑ ΚΑΙ ΧΕΙΡΙΣΜΟΣ

Μη σηκώνετε ποτέ το πλυντήριο κρατώντας το από την πάνω επιφάνεια.

1. Αφαιρέστε το βύσμα τροφοδοσίας και κλείστε τη βρύση νερού.
2. Βεβαιωθείτε ότι η πόρτα και το συρτάρι απορρυπαντικού έχουν κλείσει σωστά.
3. Αποσυνδέστε τον σωλήνα τροφοδοσίας από τη βρύση νερού και αφαιρέστε τον σωλήνα αποστράγγισης από το σημείο αποστράγγισης. Αφαιρέστε όλο το νερό από τους σωλήνες και ασφαλίστε τους ώστε να μην καταστραφούν κατά τη διάρκεια της μεταφοράς.

4. Επανατοποθετήστε τις βίδες μεταφοράς. Ακολουθήστε τις οδηγίες για να αφαιρέσετε τις βίδες μεταφοράς στον «Οδηγό εγκατάστασης» με αντίστροφη σειρά.

Σημαντικό: μη μεταφέρετε το πλυντήριο χωρίς να έχετε ασφαλίσει τις βίδες μεταφοράς.

ΥΠΗΡΕΣΙΑ ΕΞΥΠΗΡΕΤΗΣΗΣ ΜΕΤΑ ΤΗΝ ΠΩΛΗΣΗ

ΠΡΙΝ ΚΑΛΕΣΤΕ ΤΗΝ ΥΠΗΡΕΣΙΑ ΕΞΥΠΗΡΕΤΗΣΗΣ ΜΕΤΑ ΤΗΝ ΠΩΛΗΣΗ

1. Εξετάστε αν μπορείτε να λύσετε το πρόβλημα μόνοι σας με τη βοήθεια των προτάσεων που παρέχονται στην ενότητα **ΑΝΤΙΜΕΤΩΠΙΣΗ ΠΡΟΒΛΗΜΑΤΩΝ**

ΑΝ ΜΕΤΑ ΑΠΟ ΤΟΥΣ ΠΑΡΑΠΑΝΩ ΕΛΕΓΧΟΥΣ ΤΟ ΣΦΑΛΜΑ ΣΥΝΕΧΙΖΕΙ ΝΑ ΕΜΦΑΝΙΖΕΤΑΙ, ΕΠΙΚΟΙΝΩΝΗΣΤΕ ΜΕ ΤΗΝ ΠΛΗΣΙΕΣΤΗΡΗ ΥΠΗΡΕΣΙΑ ΕΞΥΠΗΡΕΤΗΣΗΣ ΜΕΤΑ ΤΗΝ ΠΩΛΗΣΗ

Για να λάβετε βοήθεια, καλέστε στον αριθμό που αναγράφεται στο φυλλάδιο της εγγύησης.

Κατά την επικοινωνία σας με την Υπηρεσία εξυπηρέτησης πελατών μετά την πώληση, αναφέρετε πάντα:

- μια σύντομη περιγραφή του σφάλματος,
- τον τύπο και το συγκεκριμένο μοντέλο της συσκευής,

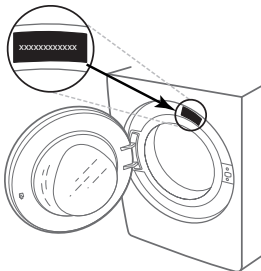

2. Απενεργοποιήστε και ενεργοποιήστε ξανά τη συσκευή για να δείτε αν το σφάλμα εξακολουθεί να υπάρχει.

- τον αριθμό service (ο αριθμός μετά τη λέξη Service στον πίνακα στοιχείων),

SERVICE 0000 000 00000



- την πλήρη διεύθυνσή σας,
- τον αριθμό τηλεφώνου σας.

Εάν απαιτούνται επισκευές, επικοινωνήστε με εξουσιοδοτημένη υπηρεσία εξυπηρέτησης μετά την πώληση (για να διασφαλίσετε ότι θα χρησιμοποιηθούν αυθεντικά ανταλλακτικά και οι επισκευές θα γίνουν σωστά).

БЛАГОДАРИМ ВИ, ЧЕ ЗАКУПИХТЕ ПРОДУКТ НА INDESIT.

За по-качествено обслужване регистрирайте уреда на www.indesit.com/register

Преди да използвате електроуред, трябва да се отстранят транспортните болтове. За подробни инструкции как да направите това вижте указанията за безопасност и монтаж.

ПАНЕЛ ЗА УПРАВЛЕНИЕ

1. Бутон ON/OFF
2. Бутон START/PAUSE и светлинен индикатор
3. Бутон ТЕМПЕРАТУРА
4. ДИСПЛЕЙ
5. Бутон ОПЦИИ
6. Бутон САМО СУШЕНЕ
7. Бутон СУШЕНЕ
8. Бутон ОТЛОЖЕН СТАРТ
9. Бутон ЦЕНТРОФУГА
10. СЕЛЕКТОР НА ПРОГРАМИ
11. Бутон PUSH & GO



ТАБЛИЦА НА ЦИКЛИТЕ НА ПРАНЕ

Програма за пране	Температура		Макс. обороти на центрофугата (об./мин)	Макс. капацитет за пране (кг)	Продължителност (ч:м)	Сушене	Макс. капацитет за сушене (кг)	Препарати и добавки		Препоръчителен препарат			Остатъчна влажност % (***)	Разход на енергия kWh	Общо вода l	Температура на пране °C
	Настройване	Обхват						Пране	Омекотител за тъкани	Прахообразен	Течен	Капсули (4)				
1 Смесени	30 °C	30 °C	1200	3.5	**	-	-	●	○	-	✓	-	-	-	-	-
2 Ризи	40 °C	*-40 °C	600	2	**	-	-	●	○	-	✓	✓	-	-	-	-
3 PODS	30 °C	30 °C	1000	4.5	**	-	-	-	○	-	✓	✓	-	-	-	-
4 Вълна	40 °C	*-40 °C	800	2	**	●	2	●	○	-	✓	-	-	-	-	-
5 20°C	20 °C	*-20 °C	1400	8	1:50	●	6	●	○	-	✓	-	49	0.160	90	22
6 Памук (2)	40 °C	*-60 °C	1400	8	3:55	●	6	●	○	✓	✓	✓	49	1.400	105	45
7 Синтетични тъкани (3)	40 °C	*-60 °C	1200	4	2:55	●	4	●	○	✓	✓	✓	35	0.800	55	43
8 Смесени	40 °C	*-40 °C	1000	8	**	●	6	●	○	-	✓	✓	-	-	-	-
9 Еко 40-60 (1) (Пране)	40 °C	40°C	1351	8	3:35	●	6	●	○	✓	✓	✓	53	0.660	54	33
			1351	4	2:48	●	6	●	○	✓	✓	✓	53	0.460	53	30
			1351	2	2:10	●	6	●	○	✓	✓	✓	53	0.280	37	23
10 Бели	60 °C	*-90 °C	1400	8	2:45	●	6	●	○	✓	✓	✓	49	0.900	90	55
11 Бързо 15 минути	20 °C	*-20 °C	1200 (***)	1.5	**	-	-	●	○	-	✓	-	-	-	-	-
12 Пълно зареждане 45 мин	40 °C	*-40 °C	1200	8	**	-	-	●	○	-	✓	-	-	-	-	-
13 Пране и сушене 45 мин	30 °C	30 °C	1400	1	**	●	1	●	○	-	✓	-	-	-	-	-
14 Деликатни тъкани 30°C	30 °C	*-30 °C	600 (***)	1	**	●	1	●	○	-	✓	-	-	-	-	-
Изплакване + центрофуга	-	-	1400	8	**	●	6	-	○	-	-	-	-	-	-	-
Центрофуга + зпомпване на водата *	-	-	1400	8	**	●	6	-	-	-	-	-	-	-	-	-
● Задължително дозирание ○ Дозирание по избор - 4) За употреба на капсули за пране се препоръчва температура от поне 30°C.																
9 Еко 40-60 (5) (Пране и Сушене)	40 °C	40 °C	1351	6	9:20	●	6	●	○	✓	✓	-	0	3.800	75	33
			1351	3	5:10	●	3	●	○	✓	✓	-	0	1.980	47	32

Продължителността на програмата, която се изписва на дисплея или която е посочена в ръководството за употреба, е изчислена на базата на стандартни условия на работа. Действителната продължителност може да варира в зависимост от няколко фактора: температура и налягане на подаваната вода, температура на помещението, количество препарат, количество и тип дрехи, балансиране на зареждането и други избрани допълнителни опции. Стойностите, дадени за програми, различни от програмата Еко 40-60, са само ориентировъчни.

1) Еко 40-60 (Пране) - Тестов цикъл на пране в съответствие с регламента на ЕС за екодизайн 2019/2014. Най-ефективната програма от гледна точка на разход на вода и електроенергия за пране на нормално замърсени памучни дрехи.

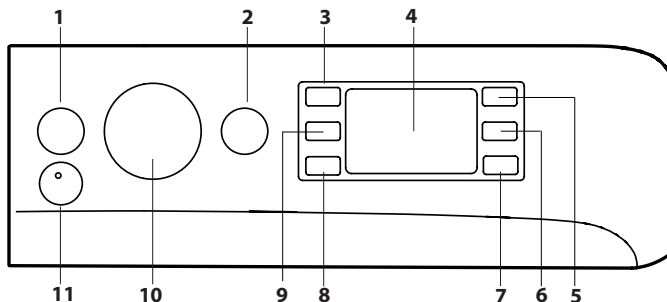
Забележка: показаните на дисплея стойности на скоростта на центрофугиране може леко да се различават от стойностите, посочени в таблицата.

5) Еко 40-60 (Пране и Сушене) - Тестов цикъл на Пране и Сушене в съответствие с регламента на ЕС за екодизайн 2019/2014. За достъп до цикъла „пране и сушене“ изберете програмата за пране „Еко 40-60“ и задайте нивото на опцията „X“ на : Най-

ефективната програма от гледна точка на разход на вода и електроенергия за пране и сушене на нормално замърсени памучни дрехи. В края на цикъла дрехите могат веднага да бъдат прибраны в гардероба.

За всички тествачи органи:

- 2) Дълъг цикъл за памук: настройване на програма 6 на температура 40° C.
- 3) Дълъг цикъл за синтетика: настройване на цикъл 7 на температура 40° C.

* Ако изберете програма и изключите центрофугата, машината само ще изпомпва водата.

** Продължителността на програмата може да се следи от дисплея.

*** След края на програмата и центрофуга с максимална скорост в настройките на програмата по подразбиране.

**** Дисплеят ще покаже предложената скорост на центрофугиране като стойност по подразбиране.

ОПИСАНИЕ НА ПРОДУКТА

1. Горна повърхност
2. Отделение за перилен препарат
3. Панел за управление
4. Дръжка
5. Врата с люк
6. Помпа за източване (зад основата)
7. Основа (подвижна)
8. Регулируеми крака (2)

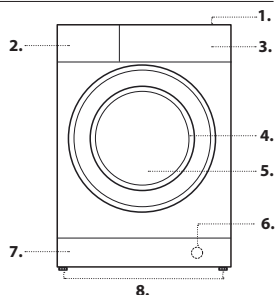

ОТДЕЛЕНИЕ ЗА ПЕРИЛЕН ПРЕПАРАТ

Отделение 1:

Не сипвайте перилен препарат в отделение 1. Перилният препарат трябва да бъде сипван само в отделение 2.

Отделение 2: Перилен препарат (прахообразен или течен)

Ако се използва течен препарат, трябва да се слага сваляемият пластмасов разделител А (доставен с продукта) за по-правилно дозирание. Ако се използва препарат на прах, разделителят трябва да се постави в отвор В.

Отделение 3: Добавки (омекотител за дрехи и др.)

Омекотителят за дрехи никога не трябва да превишава максималното ниво, посочено на централната преграда.

! Отделението за перилен препарат е подходящо само за течен и прахообразен препарат. Не е позволено използване на капсули за пране. Капсулата за пране трябва да се постави в барабана преди дрехите. Уверете се, че ползвате правилното количество капсули за пране, както се препоръчва от производителя.

! Използвайте прах за пране за белите памучни дрехи, за предварително пране и за пране при температура над 60° C.

! Следвайте инструкциите на опаковката на препарата.

! За да извадите отделението, натиснете лостчето С и издърпайте отделението навън.

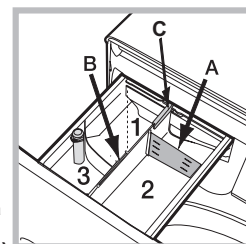

ПРОГРАМИ ЗА ПРАНЕ

Следвайте инструкциите и символите за почистване върху етикетите на дрехите. Стойността, посочена на символа, е максималната препоръчителна температура за пране на дрехата.



Смесени : Цикълът Смесени + Пара е идеален за памучни или синтетични тъкани, тъй като пере при температура от 30 °C и максимална скорост на центрофугиране 1200 об./мин. Максимално натоварване 3,5 кг (продължителност на цикъла 59'). По време на последната фаза на цикъла дрехите ще бъдат обработени с пара, което ще отпусне влакната и ще направи гладенето по-лесно и бързо.

Ризи : Тази специална програма е предназначена за пране на ризи от различни тъкани и цветове, за да се гарантира възможно най-добрата грижа. По време на последната фаза на цикъла дрехите ще бъдат обработени с пара, което ще отпусне влакната.

PODS: Кратък цикъл от 30°C, предназначен за пране на смесено пране от памук и синтетични тъкани, препоръчва се използване на перилен препарат на капсули.

Вълна – Wool Care:

Цикълът за пране на вълнени тъкани е одобрен от The Woolmark Company за пране на облекла от вълна, за които е допустимо машинно пране, в случай че те се перат според инструкциите на етикета, както и според тези на производителя на пералната машина. Символът на Woolmark е сертифицирана марка в много държави. (M2227).



20° C: за пране на слабо замърсени памучни дрехи при температура 20° C.

Памук: За пране на нормално до силно замърсени кърпи, бельо, покривки за маси и др. от устойчив лен и памук.

Синтетични тъкани: конкретно за синтетични дрехи. Ако замърсяването е трудно за премахване, температурата може да бъде увеличена до 60° и може да се използва и препарат на прах.

Смесени: за пране на слабо до нормално замърсени устойчиви дрехи от памук, лен, синтетика и смесени влакна.

Еко 40-60: за пране на умерено замърсени памучни дрехи, подлежащи на пране при 40° C или 60° C заедно в един цикъл. Това е стандартната програма за памук и най-ефективната от гледна точка на разход на вода и електроенергия.

! Както е посочено, този цикъл на пране работи само при 40° C.

Бели: За пране на силно замърсени дрехи от устойчив лен и памук.

Бързо 15 минути: тази програма е предназначена за пране на слабо замърсени дрехи при 20° (с изключение на вълна и коприна) с максимално зареждане от 1.5 кг за кратко време: тя продължава само 15 минути и дава възможност за пестене на време и енергия.

Пълно зареждане 45 мин: Подходяща за пране на умерено замърсени памучни дрехи за 45 минути при пълно зареждане.

Пране и сушене 45 мин: изберете програма 13 за пране и сушене на слабо замърсени дрехи (памучни и синтетични) за кратко време. Този цикъл може да се използва за пране и сушене на пране до 1 кг само за 45 минути. За постигане на оптимални резултати използвайте течен перилен препарат и третирайте предварително ръкави, яки и петна.

Деликатни тъкани 30°C: използвайте програма 14 за пране на много деликатни тъкани. Препоръчително е да обръщате дрехите наопаки, преди да ги перете. За най-добри резултати използвайте течен препарат за пране на деликатни тъкани.

Когато изберете изключително базирана на време функция за сушене, се извършва цикъл на сушене в края на цикъла на пране, който е особено деликатен благодарение на леко обработване и подходящ контрол на температурата на водната струя.

Препоръчителните продължителности са:

1 кг синтетични дрехи --> 150 мин

1 кг синтетични и памучни дрехи --> 180 мин

1 кг памучни дрехи --> 180 мин

Степента на изсушаване зависи от размера на зареждането и състава на тъканите.

Изплакване + центрофуга: предназначена за изплакване и центрофуга.

Центрофуга + зпомпване на водата: предназначени за центрофугиране и източване на водата.

ДИСПЛЕЙ

Дисплеят се използва при избор на програма на машината и показва много полезна информация.

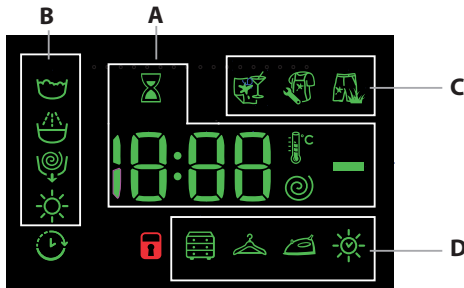

Продължителността на програмата и оставащото време до края се виждат в раздел **A**; ако е избрана опцията Отложен Старт, се появява обратно отбръвяване до началото на избраната програма за пране.

Натискането на съответния бутон **Vi** позволява да видите максималните стойности на скоростта на центрофугиране, температура и време за сушене на машината по време на избраната програма или последно избраните стойности (ако те са съвместими с избраната програма).

Иконата на пясъчен часовник примигва, докато машината обработва данните въз основа на избрания цикъл. След максимум 10 минути иконата започва да свети постоянно и се показва крайното оставащо време. Иконата на пясъчен часовник ще изгасне приблизително 1 минута, след като се покаже крайното оставащо време.

„Фазите на изпиране“, свързани с избрания цикъл, и „фазата на изпиране“ на текущия цикъл се показват в сектор **B**:

- Пране
- Изплакване
- Центрофуга/изпомпване на водата
- Сушене

Когато символът свети, това означава, че зададената стойност за „Отложен старт“ се показва на дисплея.

В сектор **C** има три нива според опциите за изпиране.

Сектор **D** включва иконите, свързани с трите различни нива на сушене, както и иконата , която светва, когато бъде избрана опция за изсушаване за време.

ИНДИКАТОР ЗА ЗАКЛЮЧЕНА ВРАТА

Когато свети, символът показва, че вратата е заключена. За да предотвратите евентуална повреда, изчакайте, докато символът изгасне, преди да отворите вратата.

За да отворите вратата, докато пералната работи, натиснете бутона START/PAUSE ако символът е изгаснал, отворете вратата.

ПЪРВА УПОТРЕБА

След монтиране на уреда и преди първата употреба пуснете един цикъл за пране с перилен препарат и без дрехи, като изберете програмата „Автоматично почистване“.

ЕЖЕДНЕВНА УПОТРЕБА

Подгответе прането, като следвате предложенията от раздела „СЪВЕТИ И ПРЕДЛОЖЕНИЯ“.

Бързо програмиране

- Натиснете бутона ON/OFF ; индикаторът за START/PAUSE ще примигва бавно в зелено.

- Отворете вратата. Заредете дрехите, като внимавате да не надвишите максималното количество, посочено в таблицата с циклите.

- Издърпайте отделението за перилен препарат и поставете препарата в подходящите отделения, както е описано в раздел „ОТДЕЛЕНИЕ ЗА ПЕРИЛЕН ПРЕПАРАТ“.

- Затворете вратата.

СТАРТИРАНЕ НА ЦИКЪЛ

Натиснете бутона PUSH & GO.

Вратата на машината ще се заключи (символът свети) и барабанът ще започне да се върти; вратата ще се отключи (символът загасва) и след което ще се заключи отново (символът свети) като фаза от подготовка за всеки цикъл на пране. Шумът „Щракане“ е част от механизма за заключване на вратата. След като вратата се заключи, водата ще влезе в барабана и ще започне фазата на изпиране.

Традиционно програмиране

- Натиснете бутона ON/OFF ; индикаторът за START/PAUSE ще примигва бавно в зелено.

- Отворете вратата. Заредете дрехите, като внимавате да не надвишите максималното количество, посочено в таблицата с циклите на пране.

- Издърпайте отделението за перилен препарат и поставете препарата в подходящите отделения, както е описано в раздел „ОТДЕЛЕНИЕ ЗА ПЕРИЛЕН ПРЕПАРАТ“.

- Затворете вратата.

- Използвайте селектора за ЦИКЪЛ НА ПРАНЕ, за да изберете желаните цикъл на пране: той ще бъде свързан с конкретна температура и скорост на центрофугиране, които могат да бъдат променени. Продължителността на цикъла ще се показва на дисплея.

- Ако промените температурата и/или скоростта на центрофугата, машината автоматично показва максималните стойности за температура и скорост на центрофугиране, зададени за избрания цикъл, или последните зададени настройки, ако са съвместими с избрания цикъл. С натискането на бутона се понижава постепенно температурата до настройката за студено пране „ИЗКЛ.“. Натискането на бутона постепенно намалява скоростта на центрофугиране, докато не я изключи напълно (настройка „ИЗКЛ.“).

Натискането на тези бутони отново възстановява максималните стойности.

- Изберете желаните опции.

СТАРТИРАНЕ НА ЦИКЪЛ

Натиснете бутона START/PAUSE .

Вратата на машината ще се заключи (символът свети) и барабанът ще започне да се върти; вратата ще се отключи (символът загасва) и след което ще се заключи отново (символът свети) като фаза от подготовка за всеки цикъл на пране. Шумът „Щракане“ е част от механизма за заключване на вратата. След като вратата се заключи, водата ще влезе в барабана и ще започне фазата на изпиране.

СПИРАНЕ НА ДАДЕН ЦИКЪЛ НА ПАУЗА

За да спрете на пауза цикъла на пране, натиснете отново бутона START/PAUSE ; светлинният индикатор ще започне да мига в кехлибарен цвят. Ако символът не свети, можете да отворите вратата. За да стартирате програмата повторно след пауза, натиснете отново бутона START/PAUSE .

ОТВАРИЯНЕ НА ВРАТАТА ПРИ НЕОБХОДИМОСТ

След стартиране на програмата символът светва, за да покаже, че вратата не може да се отвори. Вратата остава заключена през цялото времетраене на цикъла. За да отворите вратата, докато машината работи, например за да добавите или извадите дрехи, натиснете бутона START/PAUSE за да спрете програмата на пауза; светлинният индикатор ще започне да мига в кехлибарен цвят. Ако символът не свети, можете да отворите вратата. Натиснете бутона START/PAUSE отново, за да продължите прането.

ПРОМЯНА НА СТАРТИРАЛ ЦИКЪЛ НА ПРАНЕ

За да промените цикъл за пране, който вече е стартирал, спрете машината на пауза, като използвате бутона START/PAUSE (съответният светлинен индикатор ще започне да мига в кехлибарен цвят), след което изберете желаните цикъл и натиснете отново бутона START/PAUSE .

! За да откажете цикъл, който вече е започнал, натиснете и задръжте бутона ON/OFF . Цикълът ще спре и машината ще се изключи.

КРАЙ НА ЦИКЪЛА

На екрана се изписва END; когато символът изгасне, вратата може да се отвори. Отворете вратата, извадете прането и изключете машината. Ако не натиснете бутона „ON/OFF“ , пералнята ще се изключи автоматично след около 10 минути.

ОПЦИИ

- Ако избраната опция не е съвместима със зададената програма, светлинният индикатор мига, а опцията не се активира.

Отстраняване на петна

Тази опция дава възможност за избиране на вида замърсяване, така че да бъде регулиран оптимално цикълът за отстраняване на петна. Могат да бъдат избрани следните видове замърсяване:

- **Храна:** за петна, причинени от храни и напитки.
- **Работа:** за мазни и мастилени петна.
- **На открито:** за петна от кал и трева.

! Продължителността на цикъла на пране е различна в зависимост от вида на избраното замърсяване.

Отложен старт –

За да зададете отложен старт на избрания цикъл, натиснете съответния бутон няколко пъти, докато на дисплея се изпише желаното време на отлагане. При активиране на тази опция символът светва на дисплея. За да отмените настройката за отложен старт, натиснете бутона, докато на екрана се появи „ИЗКЛ.“.

Температура –

Всяка програма има предварително зададена температура. За да промените температурата, натиснете бутона . Стойността ще се появи на дисплея.

Центрофуга

Всяка програма има предварително зададена скорост на центрофугиране. За да промените скоростта на центрофугиране, натиснете бутона . Стойността ще се появи на дисплея.

Задаване на цикъла на сушене

При първото натискане на бутона машината автоматично ще избере максималния цикъл на сушене, който е съвместим с избрания цикъл на пране. При последващи натискания ще се намалява нивото на сушене и след това времето на сушене, докато цикълът бъде изключен напълно („ИЗКЛ.“).

Сушенето може да бъде настроено както следва:

A – Въз основа на желаното ниво на сушене на прането:

За гардероб : подходящо за пране, което може да бъде прибрано обратно в гардероба без гладене.

За закачалка : идеално за дрехи, които не трябва да бъдат напълно изсушени.

За гладене : подходящо за дрехи, които след това ще бъдат гладени.

Оставащата влажност омекотява гънките, което улеснява премахването им.

B – Въз основа на зададен период от време: между **210** и **30** минути.

Ако зареждането за пране и сушене е много по-голямо от максималния капацитет (вижте съседната таблица на циклите на пране), извършете цикъла на пране и след приключването му разделете дрехите на групи и поставете част от тях обратно в барабана. В този момент следвайте инструкциите, предоставени за цикъл „Само сушене“. Повторете тази процедура за останалата част от дрехите.

Забележка: в края на всеки цикъл на сушене се добавя период на охлаждане.

Само сушене

Натиснете бутона , за да извършите цикъла само сушене. След като изберете желания цикъл (съвместим с вида дрехи), натиснете бутона , за да изключите фазата на изпиране и да стартирате фазата на сушене на максималното ниво за избрания цикъл. Нивото или времето на сушене може да бъде зададено и променяно с натискане на бутона за сушене . (Не е съвместимо с цикли 13).

PUSH & GO

За да стартирате цикъла PUSH & GO, натиснете и задръжте бутона за 2 секунди. Индикаторът ще светне, за да покаже, че цикълът е стартиран. Цикълът на пране и сушене е идеален за памучни или синтетични тъкани, тъй като ги пере при температура от 30° и максимална скорост на центрофугиране 1000 об./мин. По време на цикъла на сушене максималната температура е 60° C. В края на цикъла остатъчната влажност ще бъде същата както за нивото „“. Максималният препоръчителен капацитет е 3 кг.

Показаното време е максималното време, разрешено от цикъла PUSH & GO. Ако зареждането е по-малко от максималния капацитет или повечето дрехи са изработени от синтетични материали, действителното време на цикъла ще бъде по-кратко.

Как функционира?

1. Заредете прането (памучни и/или синтетични дрехи) и затворете вратата.
2. Сипете перилен препарат и/или добавки.
3. Стартирайте цикъла, като натиснете и задръжте бутона PUSH & GO за 2 секунди. Съответният индикатор ще светне в зелено и вратата ще се заключи (символът ВРАТАТА Е ЗАКЛЮЧЕНА свети).
- Внимание: стартирането на цикъла чрез бутона PUSH & GO активира автоматичен цикъл на пране и сушене без възможност за персонализиране, препоръчителен за памучни и синтетични тъкани.
4. Автоматичният цикъл може да се използва само за пране, като се изключи фазата на сушене. Натиснете бутона PUSH & GO и след това бутона за сушене : иконата са сушене на нивото „“ ще се изключи. Максималният капацитет само за пране е 3 кг. Цикълът не може да бъде персонализиран допълнително.
- За да отворите вратата по време на автоматичен цикъл, натиснете бутона START/PAUSE. Ако символът ВРАТАТА Е ЗАКЛЮЧЕНА е изключен, вратата може да бъде отворена само през фазата на пране. Натиснете отново бутона START/PAUSE и цикълът ще продължи оттам, докъдето е стигнал.
5. В края на цикъла на пране ще светне индикаторът END (КРАЙ).

СЪВЕТИ И ПРЕДЛОЖЕНИЯ

Разпределете прането според:

Вида на тъканите (памук, смесени тъкани, синтетика, вълна, дрехи за пране на ръка). Цвета (отделете цветните от белите дрехи, перете нови цветни дрехи отделно). Деликатност (перете малки по размер дрехи, като найлонови чорапи, и дрехи с кукички, като сутиени, в торбичка).

Изпразнете джобовите:

Предмети като монети или запалки могат да повредят машината и барабана. Проверете всички кошчета.

Следвайте препоръките за дозировка/добавки за пране

Това оптимизира резултата от прането, помага да се избегнат дразнещите кожата остатъци от излишен перилен препарат в прането и спестява пари, като намалява излишния разход на перилен препарат.

Използвайте ниска температура и по-голяма продължителност

Най-ефективните програми по отношение на енергопотребление обикновено са тези, които се изпълняват при по-ниски температури и по-голяма продължителност.

Съобразете се с капацитета на зареждане

Зареждайте пералната машина според капацитета ѝ, посочен в „ТАБЛИЦА С ЦИКЛИТЕ НА ПРАНЕ“, за да пестите вода и електроенергия.

Шум и остатъчна влажност

Те зависят от оборотите на центрофугата: колкото по-високи са оборотите по време на центрофуга, толкова по-силен е шумът и по-малка остатъчната влажност.

ГРИЖА И ПОДДРЪЖКА

Преди почистване и поддръжка изключете машината и извадете щепсела от контакта. Не използвайте запалими течности за почистване на машината. Периодично почиствайте и поддръжвайте машината (поне 4 пъти годишно).

Изключване на подаването на вода и електрозахранване

Затваряйте крана за подаване на вода след всяко пране. По този начин ще сведете до минимум износването на хидравличната система вътре в машината и ще предотвратите евентуално наводняване. Изключете машината при почистване или профилактика.

Почистване на машината

Външните части и гумените компоненти на уреда могат да се почистват с мека кърпа, напоена в хладка сапунена вода. Не използвайте разтворители или абразивни вещества. Машината има цикъл „Автоматично почистване“ за вътрешните части; той трябва да бъде стартиран без никакви дрехи в барабана. За да оптимизирате този цикъл, е възможно да използвате перилен препарат (10% от количеството, посочено за слабо замърсени дрехи) или специални добавки за почистване на пералня-сушилня. Препоръчваме Ви да стартирате цикъл на почистване на всеки 40 цикъла на пране. За да стартирате цикъла, натиснете едновременно бутоните и за 5 секунди. Цикълът ще стартира автоматично и ще продължи около 70 минути. За да спрете цикъла, натиснете бутона START/PAUSE .

Почистване на отделенията за перилен препарат

Измийте го под течаща вода; тази операция трябва да се повтаря често.

Грижа за вратичката и барабана

Винаги оставайте вратата с люка леко откритата, за да предотвратите образуването на неприятни миризми.

Почистване на помпата

Машината е оборудвана с автоматично почистваща се помпа, която не изисква никаква поддръжка. Малки предмети (например монети или кошчета) понякога попадат в предпазното пространство за оснoвата на помпата.

! Уверете се, че цикълът за пране е свършил и изключете уреда.

За достъп до предпазното пространство:

1. отстранете капака в предната част на машината, като първо го натиснете в центъра и след това натиснете надолу от двете страни, за да го извадите;
2. разхлабете капака на дренажната помпа, като го завъртите обратно на часовниковата стрелка: нормално е да изтече малко вода;
3. почистете добре вътрешността;
4. завинтете обратно капака на място;
5. поставете панела на мястото му, като внимателно позиционирате скобите, преди да натиснете панела към уреда.

Проверка на входящия маркуч за вода

Проверявайте маркуча за подаване на вода поне веднъж годишно. Ако е напукан или скъсан, трябва да го смените: по време на пране високото налягане на водата може да предизвика внезапно скъсване на маркуча.

! Никога не слагайте маркучи, които вече са били използвани.

СИСТЕМА ЗА БАЛАНСИРАНЕ НА ТОВАРА

Преди всеки цикъл на центрофуга, за да се избегнат прекомерни вибрации преди завъртане и за да се разпредели натоварването по еднакъв начин, барабанът се върти непрекъснато със скорост, която е малко по-голяма от скоростта на въртене на прането. Ако след няколко опита товарът не е балансиран правилно, машината се върти с намалени обороти. Ако натоварването е прекомерно небалансирано, машината извършва процес на разпределение вместо центрофугиране. За да се постигне подобро разпределение на товара и по-добър баланс, препоръчваме малки и големи дрехи да се смесват.

АКСЕСОАРИ

Свържете се с нашия отдел за техническо обслужване, за да проверите дали следните аксесоари са налични за този модел пералня-сушилня.



Комплект за монтаж

С този аксесоар можете да поставите сушилнята върху горната повърхност на машината с цел пестене на пространство и по-лесно вадене на дрехите от сушилнята.

ТРАНСПОРТ И БОРАВЕНЕ



Не хващайте машината в горната част, когато я повдигате.

Извадете щепсела от контакта и затворете крана за водата. Проверете дали вратата и отделенията за перилен препарат са плътно затворени. Отстранете маркуча за пълнене от крана, след това отстранете изпускателния маркуч. Източете водата, останала в маркучите, и обезопасете маркучите, за да не се повредят по време на транспорта. Сложете обратно болтовете за транспортиране. Повторете в обратен ред процедурата за отстраняване на транспортните болтове, описана в ръководствата за „Здраве и безопасност и Монтаж“.

ДЕМОНСТРАЦИОНЕН РЕЖИМ: за да деактивирате тази функция, изключете пералнята. След това натиснете и задръжте бутона „START/PAUSE“  до 5 секунди натиснете също бутона „ON/OFF“  и задръжте двата бутона за 2 секунди.

ОТСТРАНЯВАНЕ НА НЕИЗПРАВНОСТИ

Възможно е понякога машината да откаже да работи. Преди да се свържете с отдела за техническо обслужване, проверете дали проблемът не може да се отстрани, като следвате указанията от списъка по-долу.

Проблеми	Възможни причини/мерки за отстраняването им
Пералната машина не се включва.	Щепселът не е включен към електрически контакт или не е добре включен, за да направи контакт.
	Нямате ток къщи.
Цикълът на изпиране не започва.	Люкът не е затворен добре.
	Бутонът ON/OFF  не е бил натиснат.
	Бутонът START/PAUSE  не е бил натиснат.
	Кранът за вода не е отворен.
Пералнята не се пълни с вода (на дисплея се показва надпис „H2O“).	Зададен е час за включване на програмата.
	Маркучът за студената вода не е свързан към крана.
	Маркучът е прегънат.
	Кранът за вода не е отворен.
	Няма вода по водопроводната мрежа.
Пералната непрекъснато се пълни и източва.	Налигането е недостатъчно.
	Бутонът START/PAUSE  не е бил натиснат.
	Маркучът за мръсната вода не е монтиран между 65 и 100 см от земята.
	Краят на маркуча за мръсната вода е потопен във водата.
	Канализационната тръба в стената няма отдушник.
	Ако след тези проверки проблемът не се реши, затворете крана за водата, изключете пералнята и позвънете в сервиса за техническо обслужване. Ако жилището ви се намира на последните етажи на сградата, налягането на студената вода може да е ниско, поради което пералната машина непрекъснато се пълни и източва. За избягване на това неудобство в търговската мрежа се предлагат подходящи възвратни клапани.
Пералната не се източва или не центрофугира.	Програмата не предвижда източване: при някои програми трябва да се стартира ръчно.
	Маркучът за мръсната вода е пречупен.
	Канализационната тръба е запушена.
Пералната вибрира много по време на центрофугиране.	При монтажа казанът не е бил отблокиран правилно.
	Пералнята не е нивелирана.
	Пералнята е притисната между мебели и стена.
Пералнята има теч.	Маркучът за студената вода не е добре свързан.
	Чекмеджето за перилни препарати е запушено.
	Маркучът за мръсната вода не е свързан добре.
Светлинните индикатори на „Опции“ и „START/PAUSE“  мигат и дисплеят изписва код за грешка (напр.: F-01, F-...).	Изключете машината и извадете щепсела от контакта, изчакайте около 1 минута и я включете отново. Ако неизправността не може да се отстрани, потърсете сервис за техническо обслужване.
Образува се твърде много пяна.	Перилният препарат не е за автоматична пералня (трябва да има надпис „за автоматична пералня“, „за пране на ръка и за автоматична пералня“ или подобен надпис). Дозирането е било твърде голямо.
Функцията PUSH & GO не се активира	След включване на машината се активира управление, различно от PUSH & GO.
Пералната машина не суши.	Щепселът не е включен към електрически контакт или не е добре включен, за да прави контакт.
	Нямате ток къщи.
	Люкът не е добре затворен.
	Зададен е час за стартиране на програмата. СУШЕНЕ е поставен на позиция OFF.

Ще намерите нормативни документи, стандартна документация, поръчка на резервни части и допълнителна информация за продукта:

- Използване на QR кода на вашето устройство
- посетете нашия уебсайт – <http://docs.indesit.eu> и parts-selfservice.indesit.com
- Можете също да се свържете с нашия отдел за следпродажбено обслужване (телефонният номер е посочен на листа с гаранцията).
- Когато се свързвате с отдела за следпродажбено обслужване, моля, посочвайте кодовете върху идентификационната табелка на продукта.
- За информация за потребителя относно ремонт и поддръжка посетете www.indesit.com

Информацията за модела може да бъде извлечена с помощта на QR кода, посочен на етикета за енергийна ефективност. Етикетът включва и идентификатора на модела, който може да се използва за справка в портала на регистъра на <https://eprel.ec.europa.eu>

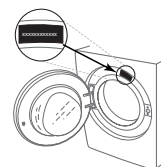

ПОЧИСТВАНЕ И ПОДДРЪЖКА

При всяко почистване и поддръжка изключвайте пералната машина и извадете захранващия щепсел от контакта. Не използвайте запалими течности за почистване на пералната машина.

ПОЧИСТВАНЕ НА ВЪНШНАТА СТРАНА НА ПЕРАЛНАТА МАШИНА

За почистване на външните части на пералната машина използвайте мека влажна кърпа.

За почистване на панела за управление не използвайте почистващи препарати за стъкло или с общо предназначение, абразивни препарати или подобни – тези вещества могат да повредят отпечатаните обозначения.

ПРОВЕРКА НА МАРКУЧА ЗА ЗАХРАНВАНЕ С ВОДА

Редовно проверявайте входящия маркуч за чупливост и пукнатини. Ако е повреден, го заменете с нов маркуч, предоставян от нашия отдел за следпродажбено обслужване или от вашия специализиран търговски представител.

В зависимост от типа маркуч:

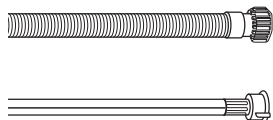

Ако входящият маркуч е с прозрачно покритие, периодично проверявайте дали няма локални участъци с повишена интензивност на цвета. Ако това е така, е възможно да има теч от маркуча и той трябва да бъде заменен.

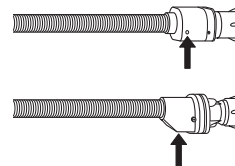

За маркучи със стопер за вода: проверете малкото прозорче за проверка на предпазния клапан (вижте стрелката). Ако е червено, е задействана функцията за спиране на водата и маркучът трябва да се замени с нов. За да развиете такъв маркуч, натиснете бутона за освобождаване (ако има такъв), докато развие маркуча.

ПОЧИСТВАНЕ НА МРЕЖЕСТИТЕ ФИЛТРИ В МАРКУЧА ЗА ЗАХРАНВАНЕ С ВОДА

1. Затворете крана за вода и развийте входящия маркуч.

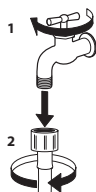

2. Внимателно почистете с фина четка мрежестия филтър в края на маркуча.

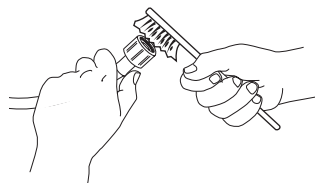

3. След това ръчно развийте входящия маркуч на гърба на пералнята. Издърпайте с клещи мрежестия филтър от клапана на гърба на пералнята и внимателно го почистете.

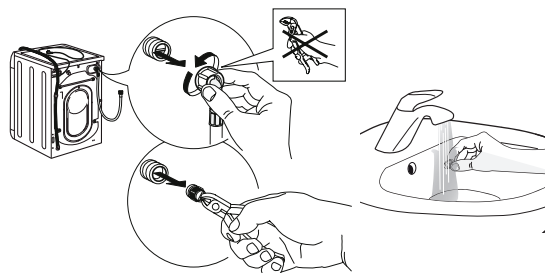

4. Поставете отново мрежестия филтър на мястото му. Отново свържете входящия маркуч към крана за вода и пералната машина. Не използвайте инструмент за свързване на входящия маркуч. Отворете крана за вода и проверете дали всички връзки са плътни.

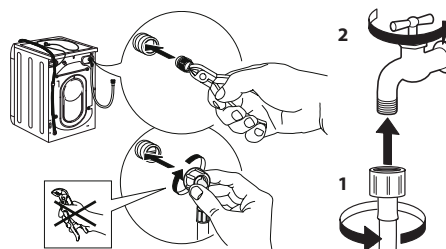

ПОЧИСТВАНЕ НА ДОЗАТОРА ЗА ПРЕПАРАТ

Извадете дозатора, като го повдигнете и издърпате (вижте фигурата).

Измийте го под течаща вода; добре е това да се извършва редовно.

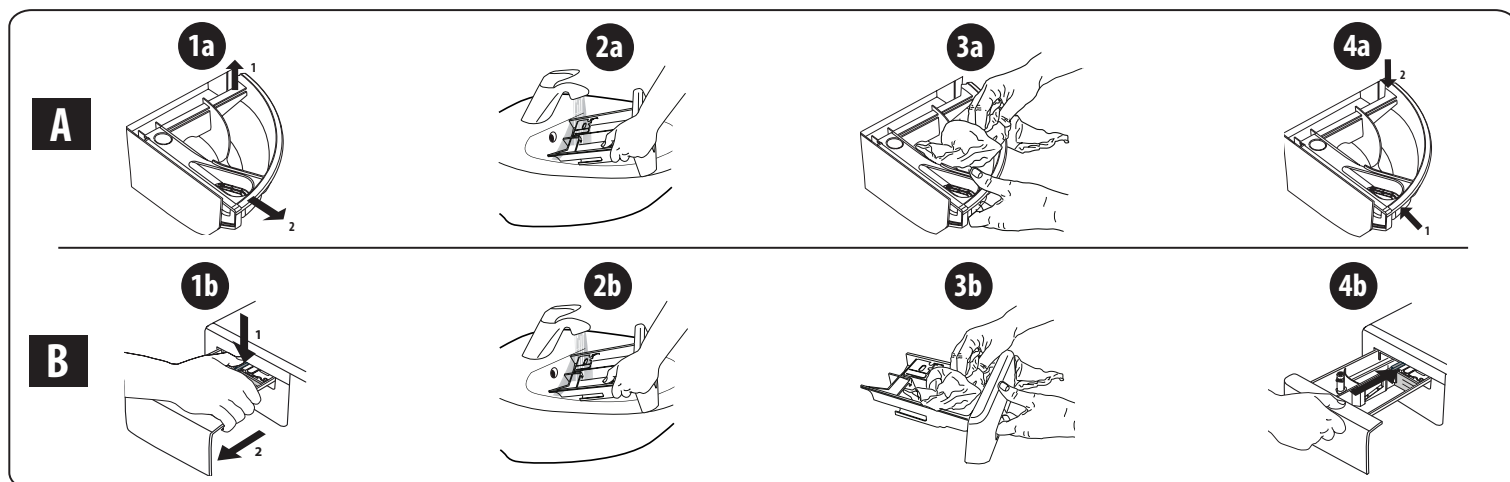

ПОЧИСТВАНЕ НА ФИЛТЪРА ЗА ВОДА/ИЗТОЧВАНЕ НА ОСТАТЪЧНАТА ВОДА

Изключете пералнята и извадете щепсела, преди да се заемете с почистване на филтъра за вода или с източване на остатъчната вода. Ако сте използвали програма за пране с гореща вода, изчакайте водата да се охлади, преди да я източите. Почиствайте филтъра за вода редовно на всеки 3 месеца, за да предотвратите проблеми с източването на водата след пране поради задръстване на филтъра. Ако водата не може да се източи, дисплеят ще покаже, че филтърът за източване на вода е запушен.

1. Свалете декоративния панел: направете това с помощта на отвертка, както е показано на следващата фигура.

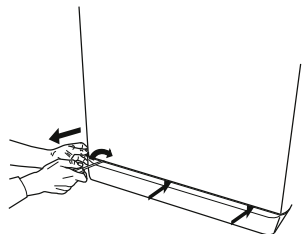

2. Съд за източената вода: поставете плитък и широк съд под филтъра за вода, за да се оттече събралата се вода.

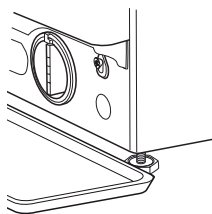

3. Източете водата: бавно завъртете филтъра обратно на часовниковата стрелка, докато водата изтече напълно. Оставете водата да изтече, без да сваляте филтъра. След като съдът се напълни, затворете филтъра за вода, като го завъртите по посока на часовниковата стрелка. Изпразнете съда. Повторете процедурата, докато водата бъде източена напълно.

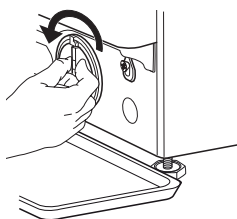

4. Отстраняване на филтъра: под филтъра за вода поставете памучна кърпа, която да може да попиے количеството остатъчна вода. След това отстранете филтъра за вода, като го завъртите обратно на часовниковата стрелка.

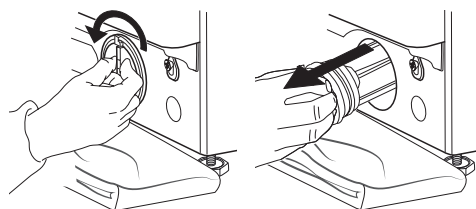

5. Почистете филтъра за вода: отстранете отлаганията от филтъра и го измийте под течаща вода.

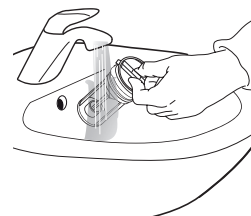

6. Вмъкнете филтъра за вода и отново поставете цокъла: върнете филтъра за вода на място, като го завъртите по посока на часовниковата стрелка. Въртете, докато застане плътно на място; дръжката на филтъра трябва да е във вертикална посока. За да проверите дали филтърът е достатъчно стегнат, може да налееете около 1 литър вода в дозатора за препарат. След това върнете цокъла на място.

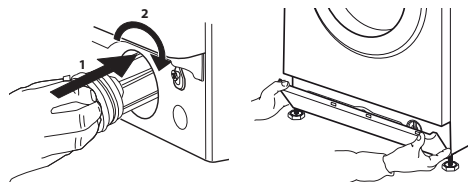

ТРАНСПОРТИРАНЕ И МАНИПУЛАЦИИ

Никога не повдигайте пералната машина, като я държите за горната работна повърхност.

1. Извадете електрическия щепсел от захранващия контакт и затворете кранчето за вода.
2. Проверете дали вратата и дозаторът за препарат са добре затворени.
3. Разединете захранващия маркуч от крана за вода и извадете маркуча за източване от точката за източване. Източете изцяло водата в маркучите и ги прикрепете така, че да могат да бъдат повредени по време на транспортиране.
4. Поставете отново транспортните болтове. Следвайте в обратен ред процедурата за отстраняване на транспортните болтове, описана в Инструкциите за монтаж.

Важно: не транспортирайте пералната машина, без да сте поставили транспортните болтове.

СЛЕДПРОДАЖБЕНО ОБСЛУЖВАНЕ

ПРЕДИ ДА СЕ ОБАДИТЕ НА ОТДЕЛА ЗА СЛЕДПРОДАЖБЕНО ОБСЛУЖВАНЕ

1. Вижте дали можете сами да разрешите проблема с помощта на предложенията, посочени в раздела **ОТСТРАНЯВАНЕ НА НЕИЗПРАВНОСТИ**

АКО СЛЕД ГОРНИТЕ ПРОВЕРКИ НЕИЗПРАВНОСТТА ВСЕ ОЩЕ НЕ Е ОТСТРАНЕНА, СЕ ОБЪРНЕТЕ КЪМ НАЙ-БЛИЗКИЯ ОТДЕЛ ЗА СЛЕДПРОДАЖБЕНО ОБСЛУЖВАНЕ

За да получите помощ, се обадете на номера, посочен в листа с гаранцията.

Когато се свързвате с нашия отдел за следпродажбено обслужване на клиенти, винаги посочвайте:

- кратко описание на неизправността;
- вида и точния модел на уреда;

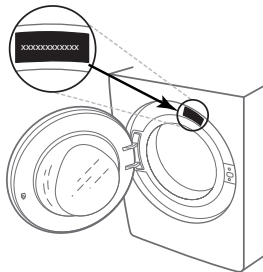

2. Изключете уреда и отново го включете, за да видите дали неизправността продължава.

- сервизния номер (номерът след думата Service върху табелката с данни);



- вашия пълен адрес;
- вашия телефонен номер.

При необходимост от ремонт, се свържете с оторизиран сервиз за следпродажбено обслужване (като гаранция, че ремонтът ще бъде извършен правилно и ще бъдат използвани оригинални резервни части).

HVALA VAM ŠTO STE KUPILI PROIZVOD TVRTKE INDESIT.

Kako biste dobili opsežniju pomoć, registrirajte perilicu na www.indesit.eu/register



Prije upotrebe perilice pažljivo pročitatite Upute za sigurnost i instalaciju.

⚠ Prije upotrebe perilice morate ukloniti vijke korištene za transport. Detaljne upute o postupku uklanjanja potražite u uputama za sigurnost i instalaciju.

UPRAVLJAČKA PLOČA

1. Tipka ON/OFF
2. Tipka i kontrolno svjetlo START/PAUSE
3. Tipka TEMPERATURE
4. ZASLON
5. Tipka OPCIJA
6. Tipka SAMO SUŠENJE
7. Tipka SUŠENJE
8. Tipka ODGOĐENO POKRETANJE
9. Tipka CENTRIFUGA
10. GUMB ZA IZBOR CIKLUSA PRANJA
11. Tipka PUSH & GO

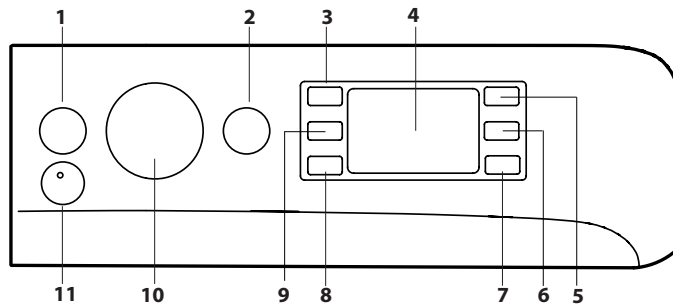

TABLICA CIKLUSA PRANJA

Ciklus pranja	Temperatura		Maksimalna brzina okretaja (o/min)	Maksimalna količina za pranje (kg)	Trajanje (h : m)	Sušenje	Maksimalna količina za sušenje (kg)	Deterdženti i dodaci		Preporučeni deterdžent			Preostala vlažnost % (****)	Potrošnja energije u kWh	Ukupno litara vode	Temperatura pranja °C
	Postavka	Raspon						Pranje	Omekšivač	Prašak	Tekući deterdžent	Kapsule (4)				
1 Miješano	30 °C	30 °C	1200	3.5	**	-	-	●	○	-	✓	-	-	-	-	
2 Košulja	40 °C	✿ - 40 °C	600	2	**	-	-	●	○	-	✓	✓	-	-	-	
3 PODS	30 °C	30 °C	1000	4.5	**	-	-	-	○	-	-	✓	-	-	-	
4 Vuna	40 °C	✿ - 40 °C	800	2	**	●	2	●	○	-	✓	-	-	-	-	
5 20°C	20 °C	✿ - 20 °C	1400	8	1:50	●	6	●	○	-	✓	-	49	0.160	90	22
6 Pamuk (2)	40 °C	✿ - 60 °C	1400	8	3:55	●	6	●	○	✓	✓	✓	49	1.400	105	45
7 Sintetika (3)	40 °C	✿ - 60 °C	1200	4	2:55	●	4	●	○	✓	✓	✓	35	0.800	55	43
8 Miješano	40 °C	✿ - 40 °C	1000	8	**	●	6	●	○	-	✓	✓	-	-	-	-
9 Eco 40-60 (1) (Pranje)	40 °C	40 °C	1351	8	3:35	●	6	●	○	✓	✓	✓	53	0.660	54	33
			1351	4	2:48	●	6	●	○	✓	✓	✓	53	0.460	53	30
			1351	2	2:10	●	6	●	○	✓	✓	✓	53	0.280	37	23
10 Bijelo	60 °C	✿ - 90 °C	1400	8	2:45	●	6	●	○	✓	✓	✓	49	0.900	90	55
11 Brzo 15min	20 °C	✿ - 20 °C	1200 (****)	1.5	**	-	-	●	○	-	✓	-	-	-	-	
12 Puni bubanj, 45 min	40 °C	✿ - 40 °C	1200	8	**	-	-	●	○	-	✓	-	-	-	-	
13 Pranje i sušenje 45min	30 °C	30 °C	1400	1	**	●	1	●	○	-	✓	-	-	-	-	
14 Osjetljivo 30°C	30 °C	✿ - 30 °C	600 (****)	1	**	●	1	●	○	-	✓	-	-	-	-	
15 Ispiranje + centrifuga	-	-	1400	8	**	●	6	-	○	-	-	-	-	-	-	
16 Centrifuga + ispuštanje vode*	-	-	1400	8	**	●	6	-	-	-	-	-	-	-	-	
● Obavezno doziranje ○ Opcijsko doziranje - 4) Pri uporabi kapsule preporučuje se pranje na temperaturi od minimalno 30 °C.																
9 Eco 40-60 (5) (Pranje i Sušenje)	40 °C	40 °C	1351	6	9:20	●	6	●	○	✓	✓	-	0	3.800	75	33
			1351	3	5:10	●	3	●	○	✓	✓	-	0	1.980	47	32

Trajanje ciklusa naznačeno na zaslону ili u korisničkom priručniku procjena je koja se temelji na standardnim uvjetima. Stvarno se trajanje može razlikovati ovisno o raznim čimbenicima kao što su temperatura i tlak vode, temperatura okruženja, količina deterdženta, količina i vrsta rublja, uravnoteženost rublja i dodatne odabrane opcije. Vrijednosti navedene za programe osim programa Eco 40-60 samo su informativne.

1) Eco 40-60 (Pranje) – testiranje ciklusa pranja u skladu s Uredbom EU-a o ekološkom dizajnu proizvoda 2019/2014. Najučinkovitiji program u pogledu potrošnje električne energije i vode za pranje uobičajeno zaprljanog pamučnog rublja. Napomena: brzine vrtnje centrifuge na zaslону mogu se neznatno razlikovati od vrijednosti navedenih u tablici.

5) Eco 40-60 (Pranje i Sušenje) – testiranje ciklusa Pranje i sušenja u skladu s Uredbom EU-a o ekološkom dizajnu proizvoda 2019/2014. Za pristup ciklusu „pranja i sušenja“ odaberite program pranja „Eco 40-60“ i postavite razinu opcije ✿ na 3. Najučinkovitiji program u pogledu potrošnje električne energije i vode za pranje i sušenje uobičajeno zaprljanog pamučnog rublja. Na kraju ciklusa odjevne predmete možete odmah spremati u ormar.

OPIS PROIZVODA

1. Gornja strana
2. Ladica za deterdžent
3. Upravljačka ploča
4. Ručka
5. Vrata
6. Pumpa za ispuštanje vode (iza podnožja)
7. Podnožje (uklonjivo)
8. Podesive nožice (2)

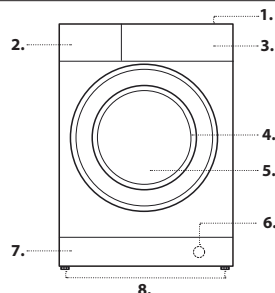

LADICA ZA DETERDŽENT

Odjeljak 1:

Nemojte ulijevati deterdžente u odjeljak 1. Deterdžent se ulijeva samo u odjeljak 2.

Odjeljak 2: Deterdžent za pranje (prašak ili tekući)

Ako upotrebljavate tekući deterdžent, upotrijebite uklonjivu plastičnu pregradu A (priložena) za precizno doziranje. Ako upotrebljavate prašak, pregradu umetnite u utor B.

Odjeljak 3: Dodaci (omekšivači itd.)

Omekšivač nikako ne smije premašiti maksimalnu razinu označenu na središnjem zatiku.

! Ladica za deterdžent prikladna je samo za tekući deterdžent i deterdžent u prahu. Tu se ne smije stavljati kapsula za pranje. Kapsula za pranje mora se staviti u bubanj prije punjenja rubljem. Uvjerite se da je kapsula za pranje kojom se služite ispravno dozirana, u količini koju preporučuje proizvođač.

! Upotrebljavajte deterdžent u prahu za bijelo pamučno rublje, za pretrpanje te za pranje na temperaturama iznad 60 °C.

! Slijedite upute na pakiranju deterdženta.

! Za uklanjanje ladice pritisnite polugu C i izvucite ladicu.

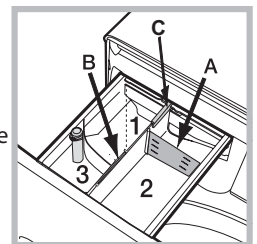

CIKLUSI PRANJA

Sljedite upute prikazane simbolima na etiketama za održavanje odjeće. Vrijednost označena na simbolu maksimalna je preporučena temperatura za pranje odjeće.



Miješano (☞): ciklus Miješano + Para idealan je za pamučne ili sintetičke tkanine jer pere pri temperaturi od 30 °C i maksimalnoj brzini centrifuge od 1200 okretaja u minuti. Maksimalna količina 3,5 kg (trajanje ciklusa 59 min). U posljednjoj fazi ciklusa odjevni predmeti će se tretirati parom koja će opustiti vlakna pa će glačanje biti lakše i brže.

Košulja (☞): odaberite poseban ciklus za pranje košulja različitih tkanina i boja, kako biste osigurali najbolju moguću njegu za njih. U posljednjoj fazi ciklusa odjevni predmeti će se tretirati parom koja će opustiti vlakna.

PODS: kratki ciklus 30 °C predviđen za pranje miješanog rublja od pamučnih i sintetičkih tkanina, preporučuje se pri uporabi deterdženta u kapsulama.

Vuna - Wool Care

Tvrtka The Woolmark Company odobrila je ciklus pranja za vunu ovog stroja, za pranje strojno perivog vunenog rublja pod uvjetom da se ono pere u skladu s uputama na etiketi odjavnog predmeta i uputama proizvođača ove perilice rublja. Simbol Woolmark certificirani je žig u mnogim državama. (M2227)



20°C: za pranje lagano zaprljanog pamučnog rublja pri temperaturi od 20 °C. **Pamuk:** prikladno za pranje umjereno do vrlo prljavih ručnika, donjeg rublja, stolnjaka itd. od čvrstog lana i pamuka.

Sintetika: specifično za rublje od sintetičke. Ako se prljavština teško pere, temperatura se može povisiti na najviše 60 °C i također se može upotrijebiti deterdžent u prahu.

Miješano: za pranje blago do umjereno prljavog čvrstog rublja od pamuka, lana, sintetičkih i mješovitih vlakana.

Eco 40-60: za pranje uobičajeno zaprljanog pamučnog rublja deklariranog za pranje pri 40 °C ili 60 °C zajedno u istom ciklusu. Ovo je standardni program za pamuk te je najučinkovitiji u pogledu potrošnje vode i električne energije.

! Kao što je navedeno, ovaj ciklus pranja radi samo na 40 °C.

Bijelo: prikladno za čvrsto vrlo prljavo rublje od lana i pamuka.

Brzo 15min: ovaj program namijenjen je za pranje blago prljavog rublja pri temperaturi od 20 °C (isključujući vunu i svilu) s maksimalnom količinom od 1,5 kg u kratkom vremenskom razdoblju: traje samo 15 minuta te štedi vrijeme i energiju.

Puni bubanj, 45 min: prikladno za pranje punog bubnja umjereno prljave pamučne odjeće za 45 minuta.

Pranje i sušenje 45 min: odaberite program 13 za pranje i sušenje blago prljavog (pamučnog i sintetičkog) rublja u kratkom vremenu. Ovaj ciklus se može koristiti za pranje i sušenje do 1 kg rublja u samo 45 minuta. Za postizanje odličnih rezultata koristite tekući deterdžent i prethodno tretirajte orukavljive, okovratnike i mrlje.

Osjetljivo 30°C: upotrebite program 14 za pranje izrazito osjetljivog rublja. Preporučuje se da prije pranja izokrenete rublje s unutarnjom stranom prema van. Za najučinkovitije pranje osjetljivog rublja upotrijebite tekući deterdžent.

Kada odaberete funkciju sušenja isključivo prema trajanju, ciklus sušenja izvodi se na kraju ciklusa pranja za izrazito osjetljivo rublje zahvaljujući blagom rukovanju s rubljem i prikladnoj kontroli temperature vodenog mlaza.

Preporučeno trajanje jest:

1 kg sintetičkog rublja --> 150 min

1 kg sintetičkog i pamučnog rublja --> 180 min

1 kg pamučnog rublja --> 180 min

Stupanj suhoće ovisi o količini rublja i sastavu tkanine.

Ispiranje + centrifuga: dizajnirano za ispiranje i centrifugu.

Centrifuga+ ispuštanje vode: dizajnirano za centrifugu i ispuštanje vode.

ZASLON

Zaslon je koristan prilikom programiranja stroja i pruža mnogo informacija.

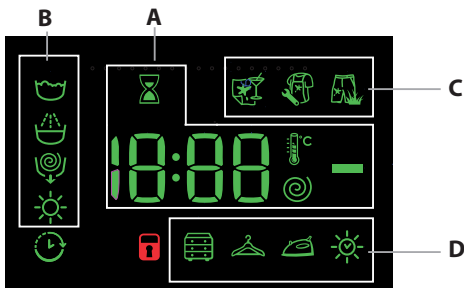

Trajanje dostupnih ciklusa pranja i preostalo vrijeme ciklusa u tijeku pojavljuju se u dijelu **A**; ako je postavljena opcija Delayed start (Odgodeno pokretanje), pojavit će se odbrojavanje do početka odabranog ciklusa.

Pritisak na odgovarajuću tipku omogućuje vam prikaz maksimalne brzine centrifuge, temperature ili vrijednosti vremena sušenja koje bi stroj postigao tijekom postavljenog ciklusa pranja ili zadnje odabrane vrijednosti (ako su one kompatibilne s postavljenim ciklusom pranja). Ikona pješčanog sata trepće dok stroj obrađuje podatke na temelju odabranog ciklusa. Nakon najviše 10 minuta ikona ⌚ nastavlja stalno svijetliti i prikazuje se konačno preostalo vrijeme. Ikona pješčanog sata zatim će se isključiti približno 1 minutu nakon što se prikaže konačno preostalo vrijeme.

"Faza ciklusa pranja" koje odgovaraju odabranom ciklusu te "faza pranja" ciklusa u tijeku pojavljuju se u dijelu **B**:

- ☞ Pranje
- ☞ Ispiranje
- ☞ Centrifuga / ispuštanje vode
- ☞ Sušenje

Kada simbol ⌚ svijetli, to znači da se postavljena vrijednost za „Odgodeno pokretanje” pojavila na zaslonu.

U dijelu **C** postoje tri razine povezane s opcijama pranja.

U dijelu **D** nalaze se ikone povezane s tri različite razine sušenja te ikona ☞, koja zasvijetli kada se postavi opcija sušenja s vremenom.

☑ SIGNALNO SVJETLO ZA ZAKLJUČANA VRATA

Osvjetljeni simbol pokazuje da su vrata zaključana. Kako biste spriječili bilo kakvo oštećenje, prije otvaranja vrata pričekajte da se simbol isključi. Kako biste otvorili vrata dok se ciklus odvija, pritisnite tipku START/PAUSE ☞; ako je simbol ☑ isključen, vrata se mogu otvoriti.

PRVA UPOTREBA

Nakon postavljanja perilice, a prije njezine prve uporabe, obavite ciklus pranja s deterdžentom, ali bez rublja, postavljanjem ciklusa „Automatsko čišćenje”.

SVAKODNEVNA UPOTREBA

Pripremite rublje prateći prijedloge iz odjeljka „SAVJETI I PREPORUKE”.

Brzo programiranje

- Pritisnite tipku ON/OFF ☞; kontrolno svjetlo START/PAUSE ☞ sporo trepće zelenom bojom.

- Otvorite vrata. Stavite rublje pazeći da ne prijeđete maksimalnu količinu koja se navodi u tablici ciklusa.

- Izvucite ladicu za deterdžent i uspite/ulijte deterdžent u odgovarajuće odjeljke kao što se opisuje u odjeljku „LADICA ZA DETERDŽENT”.

- Zatvorite vrata.

POKRETANJE CIKLUSA

Pritisnite tipku PUSH & GO.

Vrata stroja će se zaključati (svijetli simbol ☑) i bubanj će se početi okretati; kao faza pripreme za svaki pojedini ciklus pranja vrata će se otključati (isključen simbol ☑) pa ponovno zaključati (svijetli simbol ☑). Mehanizam za zatvaranje vrata proizvodi zvuk „klikanja”. Nakon što se vrata zaključaju voda će ući u bubanj i pokrenut će se faza pranja.

Tradicionalno programiranje

- Pritisnite tipku ON/OFF ☞; kontrolno svjetlo START/PAUSE ☞ sporo trepće zelenom bojom.

- Otvorite vrata. Stavite rublje pazeći da ne prijeđete maksimalnu količinu koja se navodi u tablici ciklusa pranja.

- Izvucite ladicu za deterdžent i uspite/ulijte deterdžent u odgovarajuće odjeljke kao što se opisuje u odjeljku „LADICA ZA DETERDŽENT”.

- Zatvorite vrata.

- Gumbom za izbor CIKLUSA PRANJA odaberite željeni ciklus pranja:

pridružiti će mu se određena temperatura i brzina centrifuge koje možete mijenjati. Na zaslonu se pojavljuje trajanje ciklusa.

- Mijenjanje temperature i/ili brzine centrifuge: stroj automatski prikazuje maksimalne vrijednosti temperature i brzine centrifuge postavljene za odabrani ciklus ili postavke koje ste posljednje upotrijebili – ako su one kompatibilne s odabranim ciklusom. Pritiskom tipke ☞ temperatura će se postupno smanjivati do postavke „OFF” za hladno pranje. Pritiskom tipke ☞ brzina centrifuge postupno će se smanjivati sve dok se potpuno ne isključi - postavka „OFF”. Ponovnim pritiskom tih tipki vratit će se maksimalne vrijednosti.

- Odaberite željene opcije.

POKRETANJE CIKLUSA

Pritisnite tipku START/PAUSE ☞.

Vrata stroja će se zaključati (svijetli simbol ☑) i bubanj će se početi okretati; kao faza pripreme za svaki pojedini ciklus pranja vrata će se otključati (isključen simbol ☑) pa ponovno zaključati (svijetli simbol ☑). Mehanizam za zatvaranje vrata proizvodi zvuk „klikanja”. Nakon što se vrata zaključaju voda će ući u bubanj i pokrenut će se faza pranja.

STANKA CIKLUSA

Kako biste privremeno zaustavili ciklus pranja, ponovno pritisnite tipku START/PAUSE ☞; kontrolno svjetlo trepće narančastom bojom. Ako simbol ☑ ne svijetli, vrata se mogu otvoriti. Za pokretanje ciklusa pranja od točke u kojem ste ga prekinuli ponovno pritisnite tipku START/PAUSE ☞.

PREMA POTREBI OTVORITE VRATA



Kada se ciklus pokrene, simbol ☑ uključuje se kako biste vidjeli da se vrata ne mogu otvoriti. Za vrijeme ciklusa pranja vrata ostaju zaključana. Da biste otvorili vrata za vrijeme trajanja ciklusa, npr. kako biste dodali ili izvadili odjevni predmet, pritisnite tipku START/PAUSE ☞ kako biste zaustavili ciklus; kontrolno svjetlo trepće narančastom bojom. Ako simbol ☑ ne svijetli, vrata se mogu otvoriti. Ponovo pritisnite tipku START/PAUSE ☞ kako biste nastavili ciklus.

PROMJENA POKRENUTOG CIKLUSA PRANJA

Kako biste promijenili ciklus pranja u tijeku, privremeno zaustavite perilicu-sušilicu rublja tipkom START/PAUSE ☞ (odgovarajuće kontrolno svjetlo trepće narančastom bojom), a zatim odaberite željeni ciklus i ponovno pritisnite tipku START/PAUSE ☞.

! Ako želite poništiti ciklus koji se već pokrenuo, držite pritisnutu tipku ON/OFF ☞. Ciklus će se zaustaviti i stroj će se isključiti.

KRAJ CIKLUSA



Ciklus je završio kada se na zaslonu prikaže „END“; kada se simbol  isključi, možete otvoriti vrata. Otvorite vrata, izvadite rublje i isključite stroj. Ako ne pritisnete tipku ON/OFF , perilica će se isključiti automatski nakon približno 10 minuta.

OPCIJE

- Ako odabrana opcija nije kompatibilna s postavljenim ciklusom pranja, kontrolno svjetlo trepće i opcija se neće aktivirati.

Uklanjanje mrlja

Ova opcija omogućuje odabir vrste prljavštine kako bi se ciklus optimalno prilagodio za uklanjanje mrlja. Moguće je odabrati sljedeće vrste prljavštine:

-  **Hrana**, za mrlje od hrane i pića.
-  **Posao**, za mrlje od masti i tinte.
-  **Priroda**, za mrlje od blata i trave

! Trajanje ciklusa pranja razlikuje se ovisno o odabranoj vrsti prljavštine.

Odgođeno pokretanje -

Kako biste za odabrani ciklus postavili odgođeno pokretanje, pritisnite odgovarajuću tipku više puta uzastopno sve do dostizanja željenog vremena odgođe. Kada se ta opcija aktivira, simbol  zasvijetlit će na zaslonu. Za poništavanje postavke odgođenog pokretanja pritisnite tipku sve dok se na zaslonu ne pojavi riječ „ISKLJUČENO“.

Temperatura

Svaki ciklus pranja ima unaprijed definiranu temperaturu. Za izmjenu temperature pritisnite tipku . Na zaslonu se prikazuje vrijednost.

Centrifuga

Svaki ciklus pranja ima unaprijed definiranu brzinu centrifuge. Za izmjenu brzine centrifuge pritisnite tipku . Na zaslonu se prikazuje vrijednost.

Postavljanje ciklusa sušenja

Kad prvi put pritisnete tipku , perilica automatski odabire maksimalni ciklus sušenja koji je kompatibilan s odabranim ciklusom pranja. Idućim pritiscima smanjujete razinu sušenja, a zatim i vrijeme sušenja, sve do potpunog isključenja ciklusa („OFF“).

Sušenje možete postaviti na sljedeći način:

A - Na temelju željene razine suhoće rublja:

Ormar : prikladno za rublje koje se može staviti u ormar bez glačanja.

Vješalica : idealno za rublje koje se ne mora osušiti do kraja.

Glačalo : prikladno za odjeću koju treba glačati poslije; preostala



vlažnost omekšava nabore zbog čega ih je lakše ukloniti.

B - Na temelju postavljenog vremena: između **210 i 30** minuta.

Ako je količina rublja za pranje i sušenje puno veća od maksimalne navedene količine (pogledajte priloženu tablicu ciklusa pranja), obavite ciklus pranja, a kad on završi, podijelite rublje u više skupina i jednu od njih vratite natrag u bubanj. Zatim slijedite upute za ciklus „**Samo sušenje**“.

Ponovite taj postupak s preostalim skupinama rublja. Napomena: na kraju svakog ciklusa sušenja slijedi određeno razdoblje hlađenja.

Samo sušenje

Pritisnite tipku  za pokretanje ciklusa samo za sušenje. Nakon što odaberete željeni ciklus (kompatibilan s vrstom rublja), pritisnite tipku  kako biste isključili fazu pranja i pokrenuli fazu sušenja pri maksimalnoj razini za odabrani ciklus. Razinu sušenja ili vrijeme možete postaviti i promijeniti pritiskom tipke za sušenje .

(Nije kompatibilno s ciklusima 13).

PUSH & GO

Za pokretanje ciklusa PUSH & GO pritisnite i držite tipku na 2 sekunde. Kontrolno svjetlo zasvijetli kada se ciklus pokrene. Ciklus pranja i sušenja idealan je za pamučne ili sintetičke tkanine jer pere pri temperaturi od 30 °C i maksimalnoj brzini centrifuge od 1000 okretaja u minuti.

Tijekom ciklusa sušenja maksimalna temperatura je 60 °C. Na kraju ciklusa preostala vlažnost bit će jednaka kao za razinu „“. Maksimalna preporučena količina rublja je 3 kg.



Prikazano vrijeme je maksimalno dopušteno vrijeme za ciklus PUSH & GO.

Ako je količina rublja manja od maksimalne količine ili je većina rublja od sintetičkih materijala, stvarno vrijeme ciklusa bit će kraće.

Kako funkcionira?

1. Stavite rublje u perilicu (pamučne i/ili sintetičke tkanine) i zatvorite vrata.
2. Ulijte deterdžent i/ili dodatke.
3. Pokrenite ciklus tako da pritisnete i držite tipku PUSH & GO 2 sekunde. Odgovarajuće kontrolno svjetlo postat će zeleno i vrata će se zaključiti (zasvijetlit će simbol ZAKLJUČANA VRATA).

NAPOMENA: pokretanjem ciklusa tipkom PUSH & GO aktivira se automatski fiksni ciklus pranja i sušenja koji se preporučuje za pamučne i sintetičke tkanine.

4. Automatski ciklus može se upotrijebiti samo za pranje s isključenom fazom sušenja. Pritisnite tipku PUSH & GO i zatim tipku sušenja : isključit će se ikona sušenja razine „“. Maksimalna količina rublja samo za pranje jest 3 kg. Ciklus se ne može prilagoditi na bilo koji drugi način. Za otvaranje vrata dok je automatski ciklus u tijeku pritisnite tipku START/PAUSE. Ako je simbol ZAKLJUČANA VRATA isključen, vrata se mogu otvoriti samo tijekom faze pranja. Ponovno pritisnite tipku START/PAUSE kako bi se ciklus pranja pokrenuo od točke u kojoj ste ga prekinuli.
5. Na kraju ciklusa pranja na zaslonu će zasvijetliti riječ „END“.

SAVJETI I PREPORUKE

Razdijelite rublje prema:

Vrsti tkanine (pamuk, mješovita vlakna, sintetika, vuna, odjeća za ručno pranje). Boji (odvojite šareno rublje od bijeloga, zasebno operite novo šareno rublje). Osjetljivosti (male odjevne predmete poput najlonki i odjevne predmete s kucicama poput grudnjaka perite u platnenoj vrećici).

Ispraznite džepove:

Predmeti poput kovanica ili upaljača mogu oštetiti perilicu-sušilicu i bubanj. Provjerite sve gume.

Slijedite preporuke za doziranje/dodatke

Time se optimizira rezultat čišćenja, izbjegavaju se ostaci nadraživača ili višak deterdženta u rublju i šteti se novac izbjegavanjem rasipanja viška deterdženta.

Upotrijebite nižu temperaturu i dulje trajanje

Najučinkovitiji programi u pogledu potrošnje energije u pravilu su oni u kojima se pranje obavlja na nižim temperaturama uz dulje trajanje.

Pridrжавajte se ograničenja kapaciteta

Kako biste štedjeli vodu i električnu energiju, količinu rublja koje stavljate u perilicu ograničite prema kapacitetu navedenom u „Tablici ciklusa pranja“.

Buka i količina preostale vlage

Oboje ovisi o brzini centrifuge: što je brzina veća tijekom faze centrifuge, razina buke bit će viša, a količina preostale vlage bit će manja.

ČIŠĆENJE I ODRŽAVANJE



Prije čišćenja i održavanja isključite perilicu-sušilicu i iskopčajte je iz napajanja. Za čišćenje perilice-sušilice nemojte koristiti zapaljive tekućine. Redovito čistite i održavajte perilicu-sušilicu (barem 4 puta godišnje).

Prenosite dotok vode i iskopčajte iz struje

Nakon svakog pranja zatvorite dotok vode. Time ćete ograničiti habanje hidrauličnog sustava u perilici-sušilici i spriječiti curenje vode. Prilikom čišćenja i održavanja perilicu-sušilicu iskopčajte iz struje.

Čistite perilicu-sušilicu

Vanjske i gumene dijelove perilice možete čistiti mekom krpom umočenom u mlaku vodu sa sapunicom. Nemojte koristiti otapala i abrazivna sredstva. Perilica-sušilica ima ciklus „Automatsko čišćenje“  za unutarnje dijelove; pokrenite ga s praznim bubnjem.

Kako biste optimizirali taj ciklus, možete koristiti deterdžent (10 % količine navedene za slabo zaprljanu odjeću) ili posebne dodatke za čišćenje perilice-sušilice. Preporučujemo pokretanje ciklusa čišćenja svakih 40 ciklusa pranja. Za pokretanje ciklusa pritisnite tipke  i  istovremeno na 5 sekundi. Ciklus će se pokrenuti automatski i trajat će oko 70 minuta. Ako biste zaustavili ciklus, pritisnite tipku START/PAUSE .

Čistite ladicu za deterdžent

Operite je pod mlazom vode i to činite često.

Održavajte vrata i bubanj

Vrata uvijek ostavite otvorenima kako biste onemogućili stvaranje neugodnih mirisa.

Čistite pumpu

Perilica-sušilica opremljena je pumpom za samočišćenje koju ne treba održavati. Mali predmeti (poput kovanica ili gumba) ponekad mogu upasti u zaštitnu pretkomoru koja se nalazi u podnožju pumpe.

! Provjerite je li ciklus pranja završen i iskopčajte perilicu.

Za pristup pretkomori:

1. Skinite ploču s prednje strane perilice tako da je prvo pritisnete na sredini, a zatim povučete prema dolje s obje strane kako biste je odvojili.
2. Otpustite poklopac pumpe za ispuštanje vode tako da ga okrenete u smjeru suprotnom od smjera kazaljki sata: normalno je da istekne manja količina vode.
3. Temeljito očistite unutrašnjost.
4. Vratite poklopac na mjesto i učvrstite ga.
5. Vratite ploču, paziteći da torzi za držače budu na mjestu prije no što je gurnete u perilicu.

Provjerite dovodnu cijev vode

Dovodnu cijev vode provjeravajte najmanje jednom godišnje. Ako je napukla ili slomljena, morate je zamijeniti: visok tlak vode za vrijeme ciklusa pranja može potpuno razdvojiti oštećenu cijev.

! Nikad nemojte koristiti rabljene cijevi.

SUSTAV URAVNOTEŽENJA RUBLJA

Prije svakog ciklusa centrifuge, kako bi se izbjegle pretjerane vibracije prije svake centrifuge te rublje što ravnomjernije rasporedilo, bubanj se neprekidno okreće pri brzini malo većoj od brzine okretanja pri pranju. Ako se, nakon nekoliko pokušaja, rublje nije dobro rasporedilo, bubanj se okreće pri smanjenoj brzini centrifuge. Ako je rublje pretjerano neuravnoteženo, perilica-sušilica umjesto centrifuge obavlja postupak raspoređivanja rublja. Kako bi se rublje što bolje rasporedilo i uravnotežilo, preporučujemo miješanje velikih i malih komada rublja u bubnju.

DODATNA OPREMA

Kako biste provjerili koja je dodatna oprema dostupna za ovaj model perilice-sušilice, nazovite našu službu za tehničku podršku.



Komplet za slaganje

Ova oprema omogućit će vam da učvrstite sušilicu na gornji dio vaše perilice-sušilice, čime štedite prostor te olakšavate punjenje i pražnjenje sušilice.

TRANSPORT I RUKOVANJE





Perilicu-sušilicu ne podižite tako da je hvatate za gornju ploču.

Iskopčajte perilicu iz struje i zatvorite dovod vode. Provjerite jesu li vrata i ladicu za deterdžent čvrsto zatvoreni. Odvojite dovodnu cijev vode od priključka na zidu, a zatim odvojite i odvodno crijevo. Ispustite svu vodu iz cijevi i crijeva i osigurajte ih kako se ne bi oštetili u transportu. Postavite vijke za transport. Obrnutim redoslijedom ponovite postupak uklanjanja vijaka za transport opisan u „Vodiču za zdravlje, sigurnost i montažu“.

DEMONSTRACIJSKI NAČIN: za deaktiviranje ove funkcije isključite perilicu rublja. Zatim pritisnite i držite tipku „START/PAUSE“ , nakon 5 sekundi pritisnite i tipku „ON/OFF“  i držite obje tipke pritisnute 2 sekunde.

RJEŠAVANJE PROBLEMA

Perilica ponekad možda neće raditi. Prije nego što nazovete službu za tehničku podršku, provjerite sljedeći popis kako biste saznali možete li problem riješiti i sami.

Nepravilnosti	Mogući uzroci / rješenje
Ne pokreće se perilica rublja.	Perilica nije do kraja priključena u električnu utičnicu ili nije priključena dovoljno čvrsto.
	U kući nema struje.
Ciklus pranja ne kreće.	Vrata perilice rublja nisu do kraja zatvorena.
	Niste pritisnuli tipku ON/OFF  .
	Niste pritisnuli tipku START/PAUSE  .
	Dovod vode nije otvoren.
	Postavljena je odgoda za vrijeme početka.
Perilica se ne puni vodom (na zaslonu se pojavi „H2O“).	Dovodna cijev vode nije spojena na dovod.
	Cijev je presavijena.
	Dovod vode nije otvoren.
	U kući nema vode.
	Pritisak je prenizak.
	Niste pritisnuli tipku START/PAUSE  .
Perilica rublja neprestano povlači i ispušta vodu.	Odvodno crijevo nije postavljeno na visinu od 65 do 100 cm od poda.
	Završni dio crijeva uronjen je u vodu.
	Sustav za ispuštanje vode u zidu nema cijev za odzračivanje.
	Ako se problem nastavi i nakon ovih provjera, zatvorite dovod vode, isključite perilicu i nazovite službu za tehničku podršku. Ako ne živite u prizemlju, problemi mogu biti povezani s povratnom sifonažom koja može uzrokovati neprestano povlačenje i ispuštanje vode. Mogu se kupiti posebni nepovratni ventili koji sprječavaju tu pojavu.
Perilica rublja ne ispušta vodu i ne centrifugira.	Ciklus ne uključuje ispuštanje vode: kod određenih ciklusa morate ga pokrenuti ručno.
	Odvodno je crijevo presavijeno.
	Odvodni je kanal zagušen.
Perilica rublja jako se tresе tijekom centrifuge.	Bubanj nije pravilno otkočen tijekom montaže.
	Perilica rublja nije nivelirana.
	Perilica rublja stiješnjena je između namještaja i zida.
Iz perilice rublja curi voda.	Dovodna cijev vode nije pravilno pričvršćena.
	Ladica za deterdžent nije na svom mjestu.
	Odvodno crijevo nije pravilno pričvršćeno.
Kontrolna svjetla „Opcije” i START/PAUSE  trepere brzo, a na zaslonu se prikazuje šifra pogreške (npr.: F-01, F-...).	Isključite perilicu i iskopčajte je iz električnog napajanja, pričekajte otprilike 1 minutu i zatim je ponovno uključite. Ako se problem nastavi, nazovite službu za tehničku podršku.
Funkcija PUSH & GO ne aktivira se.	Nakon što ste uključili perilicu, aktivirana je funkcija osim funkcije PUSH & GO.
Perilica previše pjeni.	Deterdžent nije prikladan za pranje u perilici (treba nositi oznaku “za perilice” ili “za ručno pranje i perilice” ili slično).
	Stavili ste previše deterdženta.
Perilica-sušilica ne suši.	Utikač nije u utičnici ili ne dovoljno da bi ostvario kontakt.
	Nestalo je struje u kući.
	Vrata nisu dobro zatvorena.
	Postavili ste kašnjenje u pokretanju.
	SUŠENJE je u položaju OFF.

Naći ćete normativne dokumente, standardnu dokumentaciju, naručivanje rezervnih dijelova i dodatne informacije o proizvodu:

- Koristeći QR kod na Vašem uređaju
- Web stranica - <http://docs.indesit.eu> i parts-selfservice.indesit.com
- Osim toga, možete **nazvati našu postprodajnu servisnu službu** (broj telefona potražite u knjižici s jamstvom). Kada kontaktirate postprodajnu servisnu službu, navedite kodove koji se nalaze na identifikacijskoj pločici.
- Informacije o korisničkim popravcima i održavanju potražite na www.indesit.com

Podaci o modelu mogu se dohvatiti s pomoću QR koda navedenog u energetskej naljepnici. Na naljepnici se također nalazi identifikator modela koji se može upotrebljavati za traženje savjeta na portalu registra na <https://eprel.ec.europa.eu>.

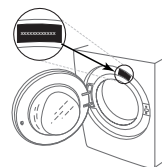

ČIŠĆENJE I ODRŽAVANJE

**Za sve radove čišćenja i održavanja isključite i iskopčajte perilicu rublja.
Za čišćenje perilice rublja nemojte se koristiti zapaljivim tekućinama.**

ČIŠĆENJE VANJSKOG DIJELA PERILICE

Vanjske dijelove perilice rublja čistite mekanom vlažnom krpom.

Nemojte se služiti sredstvima za čišćenje stakla ili onima opće namjene, praškom za ribanje ili sličnim za čišćenje upravljačke ploče – te tvari mogle bi oštetiti natpise.

PROVJERA CRIJEVA ZA DOVOD VODE

Redovito provjeravajte ima li na dovodnom crijevu lomova i napuklina. Ako se crijevo oštetilo, zamijenite ga novim koje je dostupno u postprodajnoj servisnoj službi ili kod specijaliziranog prodavača.

Ovisno o vrsti crijeva:

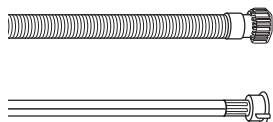

Ako dovodno crijevo ima prozirni premaz, periodično provjeravajte je li boja na određenim mjestima jača. Ako jeste, crijevo možda propušta i mora se zamijeniti.

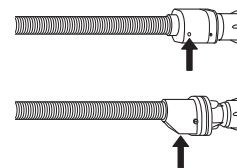

Za crijeva za zaustavljanje vode: provjerite kontrolni prozorčić sigurnosnog ventila (pogledajte strelicu). Ako je crven, uključila se funkcija zaustavljanja i crijevo se mora zamijeniti novim.

Za odvijanje ovog crijeva pritisnite tipku za otpuštanje (ako je dostupna) dok odvijate crijevo.

ČIŠĆENJE MREŽASTOG FILTRA U CRIJEVU ZA DOVOD VODE

1. Zatvorite dovod vode i odvijte dovodno crijevo.

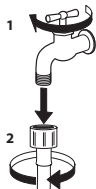

2. Finom četkicom pažljivo očistite mrežasti filter na kraju crijeva.

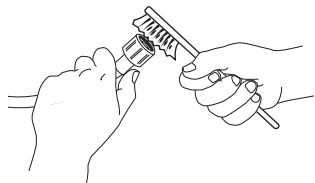

3. Sada rukom odvijte dovodno crijevo na stražnjem dijelu perilice rublja. Kliještima izvucite mrežasti filter iz ventila na stražnjem dijelu perilice rublja i pažljivo ga očistite.

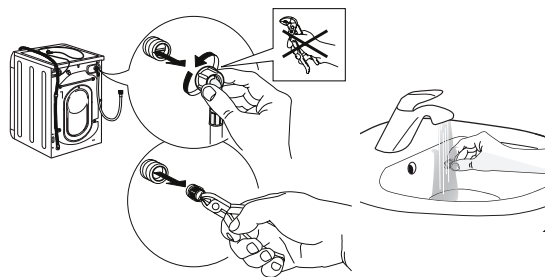

4. Vratite mrežasti filter na mjesto. Ponovno spojite dovodno crijevo na dovod vode i na perilicu rublja. Za spajanje dovodnog crijeva nemojte se služiti alatom. Otvorite dovod vode i provjerite jesu li svi spojevi učvršćeni.

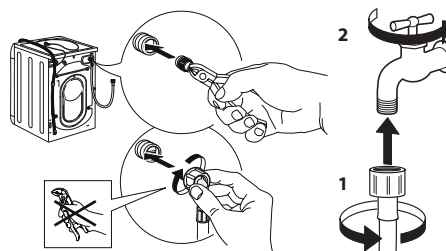

ČIŠĆENJE DOZATORA ZA DETERDŽENT

Podignite i izvucite dozator da biste ga uklonili (pogledajte sliku).

Operite ga pod mlazom tekuće vode i to činite često.

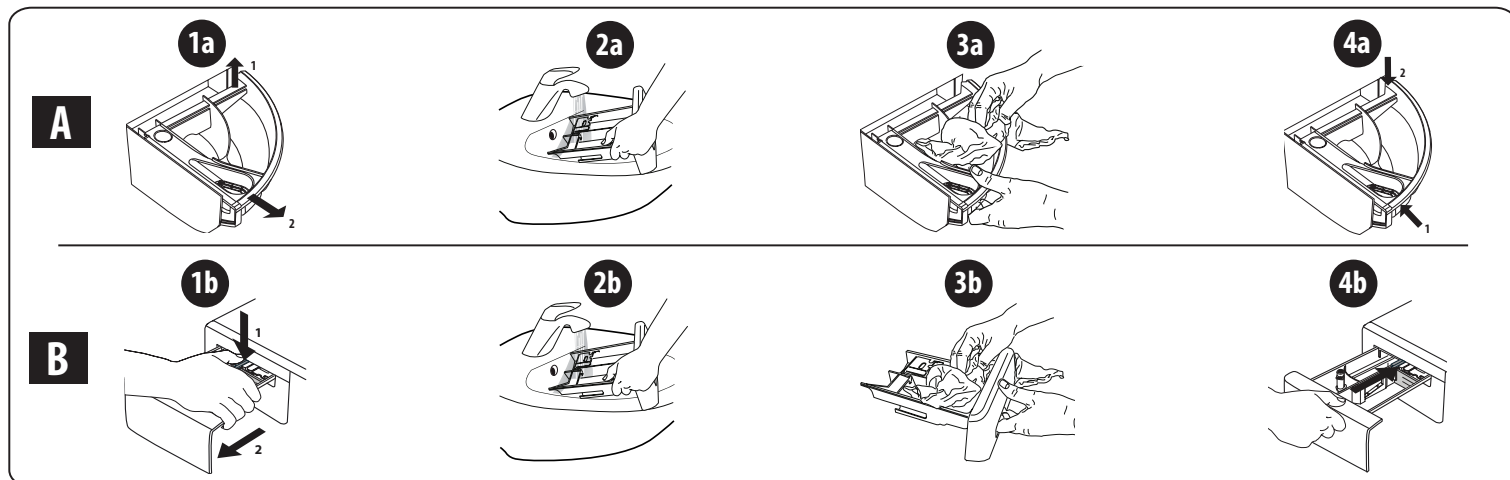

ČIŠĆENJE FILTRA ZA VODU/ISPUŠTANJE OTPADNE VODE

Isključite i iskopčajte perilicu rublja prije čišćenja filtra za vodu ili ispuštanja otpadne vode. Ako ste koristili program vrućeg pranja, pričekajte da se voda ohladi prije nego je počnete ispuštati. Redovito svaka 3 mjeseca očistite filter za vodu kako biste izbjegli da se zbog začepljenja filtra voda nakon pranja ne može ispustiti. Ako se voda ne može ispustiti, na zaslonu će se prikazati poruka o mogućem začepljenju filtra za vodu.

1. Uklonite trzajnu pločicu: služeći se odvijačem napravite kao što se vidi na slici.

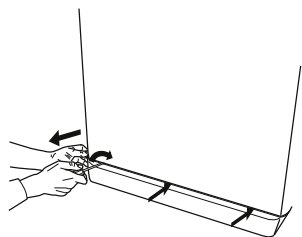

2. Posuda za ispuštenu vodu: stavite nisku i široku posudu ispod filtra za vodu kako biste sakupili otpadnu vodu.

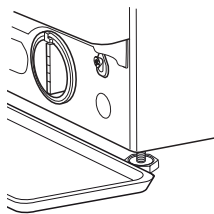

3. Ispustite vodu: polako okrećite filter suprotno od smjera kazaljke na satu dok sva voda ne isteče. Pustite da voda isteče, ali nemojte ukloniti filter. Kada se spremnik napuni, zatvorite filter za vodu okretanjem u smjeru kazaljke na satu. Ispraznite posudu. Ponavljajte postupak sve dok ne isteče sva voda.

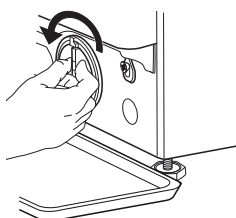

4. Uklonite filter: ispod filtra za vodu položite pamučnu krpu koja će upiti malu količinu preostale vode. Zatim izvadite filter za vodu okretanjem suprotno od smjera kazaljke na satu.

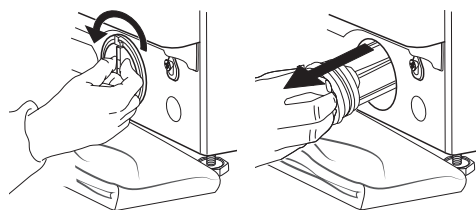

5. Očistite filter za vodu: uklonite ostatke u filtru i operite ga tekućom vodom.

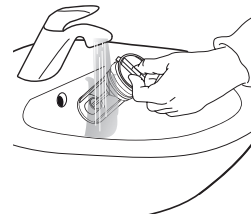

6. Umetnite filter za vodu i ponovno postavite postolje: vratite na mjesto filter za vodu okretanjem u smjeru kazaljke na satu. Pobrinite se da ga navijete dokle ide; drška filtra mora biti u vertikalnom položaju. Kako biste provjerili vodonepropusnost filtra za vodu, ulijte oko 1 litru vode u dozator za deterdžent. Zatim ponovno postavite postolje.

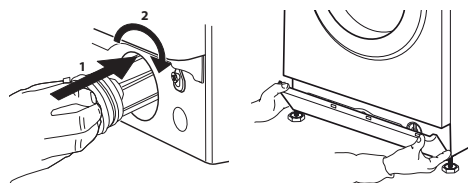

TRANSPORT I RUKOVANJE

Perilicu rublja nikada ne podižite držeći je za radnu površinu.

1. Iskopčajte utikač iz električne mreže i zatvorite dovod vode.
2. Provjerite jesu li vrata i dozator za deterdžent ispravno zatvoreni.
3. Odvojite dovodno crijevo od dovoda vode i uklonite odvodno crijevo s mjesta ispuštanja. Uklonite svu preostalu vodu iz crijeva i pričvrstite ih tako da se ne oštete u transportu.
4. Ponovno stavite vijke za transport. Slijedite upute za uklanjanje vijaka za transport iz „Vodiča za montažu” obrnutim redoslijedom.

Važno: nemojte transportirati perilicu rublja ako niste pričvrstili vijke za transport.

POSTPRODAJNA SERVISNA SLUŽBA

PRIJE POZIVANJA POSTPRODAJNE SERVISNE SLUŽBE

1. Pogledajte možete li sami riješiti problem uz pomoć prijedloga danih u odjeljku **RJEŠAVANJE PROBLEMA**

2. Isključite i ponovno uključite uređaj kako biste vidjeli hoće li kvar ustrajati.

AKO SE I NAKON NAVEDENIH PROVJERA KVAR I DALJE POJAVLJUJE, OBRATITE SE NAJBЛИŽOJ POSTPRODAJNOJ SERVISNOJ SLUŽBI

Kako biste primili pomoć, nazovite broj naveden u knjižici s jamstvom.

Kada kontaktirate našu postprodajnu servisnu službu za korisnike, uvijek navedite:

- kratak opis kvara
- vrstu i točan model uređaja

- servisni broj (broj iza riječi „Service” na nazivnoj pločici)

SERVICE 0000 000 00000



- svoju punu adresu
- svoj broj telefona.

Ako je potreban popravak, obratite se ovlaštenoj postprodajnoj servisnoj službi (kako bi se jamčila upotreba originalnih rezervnih dijelova i ispravan popravak).

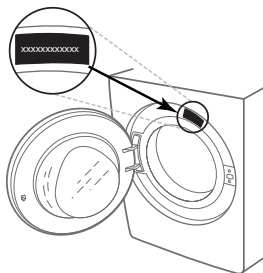

HVALA VAM, KER STE SE ODLOČILI ZA IZDELEK INDESIT
 Za bolj celovito podporo izdelke registrirajte na strani www.indesit.com/register



Pred uporabo stroja preberite varnostna navodila.

Pred začetkom uporabe pralno-sušilnega stroja morate odstraniti transportne vijake. Dodatna navodila za njihovo odstranitev najdete v priročniku za namestitvev.

NADZORNA PLOŠČA

1. Tipka ON/OFF
2. Tipka s kontrolno lučko START/PAUSE
3. Tipka TEMPERATURA
4. ZASLON
5. Tipka FUNKCIJE
6. Tipka SAMO SUŠENJE
7. Tipka SUŠENJE
8. Tipka ZAMIK ČASA ZAČETKA
9. Tipka VRTENJE
10. VRTLJIVO STIKALO ZA IZBIRO PROGRAMOV
11. Tipka Push & Go



TABELA PROGRAMOV

Cikel pranja		Temperatura		Največje število vrtljajev (r.p.m)	Največja količina za pranje (kg)	Trajanje (u: m)	Sušenje	Največja količina za sušenje (kg)	Pralno sredstvo		Priporočeno pralno sredstvo		Preostala vlaga % (***)	Poraba energije kWh	Skupna poraba vode l	Temperatura perila °C	
		Nastavitev	Razpon						Glavno pranje	Mehčalec	Prašek	Tekočina					Kapsule (4)
1	Mešano perilo (12)	30 °C	30 °C	1200	3.5	**	-	-	●	○	-	✓	-	-	-	-	
2	Srajce (12)	40 °C	☼ - 40 °C	600	2	**	-	-	●	○	-	✓	✓	-	-	-	
3	PODS	30 °C	30 °C	1000	4.5	**	-	-	-	○	-	-	✓	-	-	-	
4	Volna	40 °C	☼ - 40 °C	800	2	**	●	2	●	○	-	✓	-	-	-	-	
5	20°C	20 °C	☼ - 20 °C	1400	8	1:50	●	6	●	○	-	✓	-	49	0.160	90	22
6	Bombaž (2)	40 °C	☼ - 60 °C	1400	8	3:55	●	6	●	○	✓	✓	✓	49	1.400	105	45
7	Sintetika (3)	40 °C	☼ - 60 °C	1200	4	2:55	●	4	●	○	✓	✓	✓	35	0.800	55	43
8	Mešano perilo	40 °C	☼ - 40 °C	1000	8	**	●	6	●	○	-	✓	✓	-	-	-	-
9	Eco 40-60 (1) (Pranje)	40 °C	40 °C	1351	8	3:35	●	-	●	○	✓	✓	✓	53	0.660	54	33
				1351	4	2:48	●	-	●	○	✓	✓	✓	53	0.460	53	30
				1351	2	2:10	●	-	●	○	✓	✓	✓	53	0.280	37	23
10	Belo perilo	60 °C	☼ - 90 °C	1400	8	2:45	●	6	●	○	✓	✓	✓	49	0.900	90	55
11	Hitro 15min	20 °C	☼ - 20 °C	1200 (****)	1.5	**	-	-	●	○	-	✓	-	-	-	-	-
12	Poln boben 45min	40 °C	☼ - 40 °C	1200	8	**	-	-	●	○	-	✓	-	-	-	-	-
13	Pranj in sušenje 45min	30 °C	30 °C	1400	1	**	●	1	●	○	-	✓	-	-	-	-	-
14	Občutljivo perilo 30°C	30 °C	☼ - 30 °C	600 (****)	1	**	●	1	●	○	-	✓	-	-	-	-	-
15	Spiranje + Ožemanje	-	-	1400	8	**	●	6	-	○	-	-	-	-	-	-	-
				1400	8	**	●	6	-	-	-	-	-	-	-	-	-
● Zahtevan odmerek ○ Možen odmerek - 4) Najnižja temperatura pranja za pralne kapsule je 30°C.																	
9	Eco 40-60 (5) (Pranje in Sušenje)	40 °C	40 °C	1351	6	9:20	●	6	●	○	✓	✓	-	0	3.800	75	33
				1351	3	5:10	●	3	●	○	✓	✓	-	0	1.980	47	32

Trajanje cikla, ki je prikazano na zaslonu ali v navodilih za uporabo, je le ocena, ki temelji na standardnih pogojih. Dejansko trajanje se lahko spreminja glede na več dejavnikov, kot so temperatura in tlak dovodne vode, temperatura v okolici, količina pralnega sredstva, vrsta in količina perila, izravnavanje obremenitve in izbrane dodatne možnosti. Podane vrednosti za programe, ki niso Eco 40-60, so zgolj informativne narave.

1) Eco 40-60 (Pranje) – Preizkusni cikel pranja v skladu z uredbo EU Ecodesign 2019/2014. Najbolj učinkovit program glede porabe energije in vode za pranje običajno umazanega bombažnega perila.

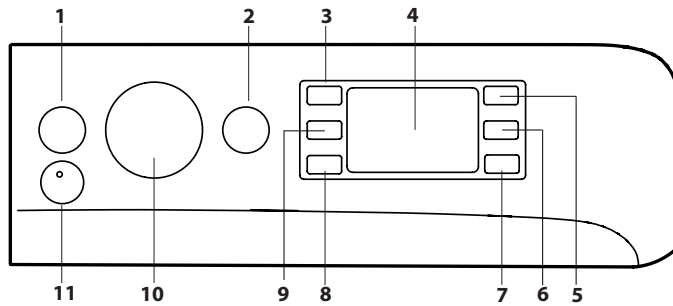
Opomba: na zaslonu prikazane vrednosti za hitrosti vrtenja se bodo morda rahlo razlikovale od vrednosti, ki so navedene v tabeli.

5) Eco 40-60 (Pranje in Sušenje) – Preizkusni cikel pranje in sušenja v skladu z uredbo EU Ecodesign 2019/2014. Za dostop do cikla »pranje in sušenje« izberite program pranja »Eco 40-60« in nastavite raven možnosti na . Najbolj

učinkovit program glede porabe energije in vode za pranje in sušenje običajno umazanega bombažnega perila. Po zaključku cikla oblačila lahko takoj pospravite v omaro.

Za vse inštitute za preizkušanje:

2) Dolgi cikel za bombažno perilo: nastavite program 6 pri temperaturi 40 °C.

3) Dolgi cikel za sintetično perilo: nastavite cikel 7 pri temperaturi 40 °C.

* Pri izbiri cikla brez cikla ožemanja, bo pralni stroj le izpustil vodo.

** Trajanje ciklov pranja lahko preverite na zaslonu.

*** Po koncu programa in koncu ožemanja pri najvišji hitrosti ožemanja, ki jo je mogoče izbrati, v privzeti nastavitvi programa.

**** Na zaslonu bo kot privzeta vrednost prikazana predlagana hitrost centrifuge.

OPIS STROJA

1. Delovna plošča
2. Predal za pralno sredstvo
3. Nadzorna plošča
4. Ročaj
5. Vratca stroja
6. Izpustna črpalka (za podnožjem)
7. Podnožje (snemljivo)
8. Nastavljive nožice (2)

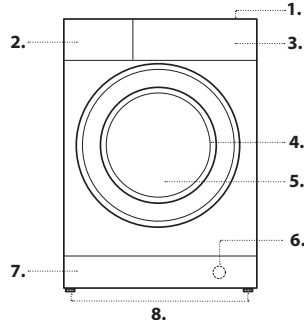

PREDAL ZA PRALNO SREDSTVO

Prekat 1: V ta prekat ne dodajate pralnega sredstva.

Prekat 2: Pralno sredstvo za glavno pranje (pralni prašek ali tekoče pralno sredstvo)

Ce uporabljate tekoče pralno sredstvo, priporočamo, da za doseganje pravega odmerka uporabite priloženo pregrado **A**. Ko uporabljate pralni prašek, pregrado postavite v odprtino **B**.

Prekat 3: Dodatki (mehčalec ipd.)

Mehčalec ne sme preseči največje dovoljene meje, ki je označena z besedilom »max« na osrednjem stebričku.

! Predal za odmerjanje pralnega sredstva je primeren za tekoča pralna sredstva in pralni prašek. Ni primerno za pralne kapsule.

Pralne kapsule je treba postaviti v boben pred perilom. *Prepričajte se, da uporabljate količino pralnih kapsul, ki jih svetuje izdelovalec.*

! Pralni prašek za programe belega bombažnega perila, predpranja in pranja pri temperaturah nad 60 °C.

! Sledite navodilom na embalaži pralnega sredstva.

! Pritisnite zaklepno ročico **C** in izvlecite predal za pralno sredstvo proti sprednjemu delu.

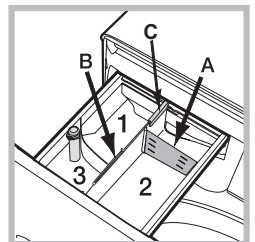

PROGRAMI

Sljedite priporočilo na etiketah z navodili za pranje na oblačilih. Na etiketah je označena najvišja priporočena temperatura pranja oblačila.



Mešano perilo (☁): cikel mešano perilo + para je idealen za bombažne ali sintetične tkanine, saj pere pri temperaturi 30 °C in največji hitrosti ožemanja 1200 vrtljajev/minuto. Največja obremenitev 3,5 kg (trajanje cikla je 59 minut). V zadnji fazi cikla se oblačila obdelajo s paro, ki sprosti vlakna, da se lažje in hitreje zlikajo.

Srajce (☁): za pranje srajc iz različnih tkanin in barv uporabite poseben cikel za pranje, s katerim zagotovite najboljšo možno nego. V zadnji fazi cikla se oblačila obdelajo s paro, ki sprosti vlakna.

PODS: za kratek cikel pri 30 °C, zasnovan za pranje mešanice bombažnih in sintetičnih tkanin, priporočamo uporabo pralnega sredstva v kapsulah.

Volna - Wool Care:

Podjetje The Woolmark Company je odobrila cikel pranja volne in tistih volnenih izdelkov, ki jih je dovoljeno prati v pralnem stroju, če se sledi navodilom na etiketi oblačila in proizvajalca tega pralnega stroja. Simbol Woolmark je certifikacijska oznaka v številnih državah. (M2227)



20°C: Za pranje rahlo umazanih bombažnih oblačil pri temperaturi 20 °C.

Bombaž: Za srednje do močno umazane brisače, spodnje perilo, namizne prte ipd. iz trpežnega bombaža in lana.

Sintetika: posebej za sintetične izdelke. Če je umazanijo težko odstraniti, lahko temperaturo povečamo do 60 ° in uporabimo tudi detergent v prahu.

Mešano perilo: Za pranje rahlo do običajno umazanih trpežnih oblačil, izdelanih iz bombaža, lana, sintetičnih vlaken in mešanih vlaken.

Eco 40-60: Za pranje običajno umazanega bombažnega perila z oznako za pranje pri 40 ali 60 °C skupaj v istem ciklu. To je standardni program za bombažno perilo in je najbolj učinkovit pri porabi vode in energije.

! Kot je navedeno, ta cikel pranja poteka samo pri 40 °C.

Belo perilo: Močno umazano belo in barvno obstojno perilo.

Hitro 15min: Ta cikel je posebej namenjen zgolj rahlo umazanem oblačilom za pranje pri 20° (razen volne in svile). Največja možna polnitev v tem ciklu je zgolj 1,5 kg in traja samo 15 minut, s čimer prihrani pri porabljeni energiji in času.

Poln boben 45min: Za pranje polnega bobna zmerno umazanih bombažnih oblačil v 45 minutah.

Pranje in sušenje 45min: Program 13 uporabite za pranje in sušenje rahlo umazanega perila (bombaža in sintetike) v kratkem času. V tem programu lahko v 45 minutah operete in osušite največ 1 kg perila. Za najboljše rezultate uporabite tekoče pralno sredstvo ter ga nanesite na zapestnike, ovrtnik in madeže.

Občutljivo perilo 30°C: Za pranje občutljivega perila uporabite program 14. Priporočamo, da oblačila pred pranjem pomaknete na levo stran. Za boljše rezultate priporočamo uporabo tekočega pralnega sredstva za pranje občutljivega perila.

Z izbiro samo časovno uravnavane funkcije sušenja se izvede še posebej nežen program sušenja z nežnimi gibi in pretokom zraka z optimalno prilagojeno temperaturo.

Priporočeno trajanje programov:

1 kg sintetičnega perila --> 150 min.

1 kg sintetičnega in bombažnega perila --> 180 min.

1 kg bombažnega perila --> 180 min.

Stopnja sušenja je odvisna od obremenitve in narave blaga.

Spiranje + Ožemanje: Zavrti boben in nato izprazni vodo.

Ožemanje + Črpanje: Za ožemanje in črpanje vode.

ZASLON

Zaslona se ne uporablja zgolj za programiranje stroja, ampak prikazuje tudi množico informacij.

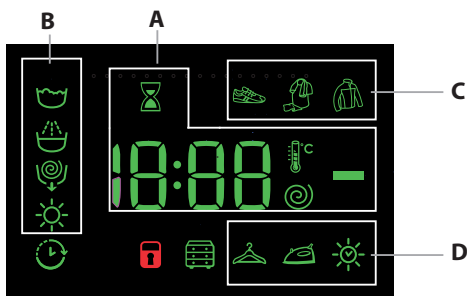

V razdelku **A** je prikazano trajanje različnih razpoložljivih programov in preostali čas po začetku cikla. Če je prednastavljen ZAMIK ČASA ZAČETKA, je prikazan čas do začetka izbranega programa.

Poleg tega lahko s pritiskom ustrezne tipke prikažete največje vrednosti hitrosti ožemanja, temperature in časa sušenja, ki jih stroj lahko uporabi pri nastavljenem programu, ali pa nazadnje izbrane vrednosti, če so združljive z izbranim programom.

Ko stroj obdeluje podatke v skladu s programom, utripa simbol pečene ure. Največ 10 minut po začetku, simbol ⌚ neha utripati in prikaže se končna vrednost preostalega časa. Simbol pečene ure ugasne približno 1 minuto po prikazu preostalega časa.

V razdelku **B** so prikazane »faze pranja« za izbrani cikel. Ko se program izvaja, pa je prikazana »faza pranja«, ki se trenutno izvaja:

- Glavno pranje
- Spiranje
- Ožemanje/Črpanje
- Sušenje

Prižgan simbol ☀ označuje, da je na zaslonu prikazana vrednost nastavljenega »zamika časa začetka«.

V razdelku **C** so prikazane tri možnosti pranja.

V razdelku **D** so prikazani simboli treh stopenj sušenja in simbol ☀, ki se prižge, ko je nastavljeno časovno uravnavano sušenje.

Kontrolna lučka zaklenjenih vratc stroja

Ko sveti ta simbol, so vratca stroja zaklenjena. Preden odprete vratca, počakajte, da simbol izgine, s čimer preprečite poškodbe stroja. Če želite vratca stroja odpreti med delujočim programom, pritisnite tipko START/PAUSE ▷|||. Ko simbol ☐ ugasne, lahko odprete vratca stroja.

ZAČETEK UPORABE STROJA

Po namestitvi ali pred prvo uporabo, zaženite en cikel pranja stroja s praznim bobnom (z dodanim pralnim sredstvom). Nastavite program »Čiščenje stroja«.

VSAKODNEVNA UPORABA

Perilo pripravite v skladu s priporočilo v razdelku »OPOMBE IN PRIPOROČILA«.

Hitro programiranje

- Pritisnite tipko ON/OFF ☹. Kontrolna lučka tipke START/PAUSE ▷||| začne počasi utripati zeleno.

- Odprite vratca stroja. Stroj napolnite s perilom. Bodite pozorni, da ne presežete količine, ki je navedena v tabeli programov.

- Izvlecite predal za pralno sredstvo in vstavite pralno sredstvo v ustrezen prekat, kot je opisano v razdelku »PREDAL ZA PRALNO SREDSTVO«.

- Zaprite vratca.

ZAGON CIKLA

Pritisnite gumb PUSH & GO.

Stroj bo zaklenil vratca (sveti simbol ☐) in boben se bo začel vrteti. Vratca se bodo odklenila (ugasnjen simbol ☐) in nato znova zaklenila (sveti simbol ☐) med pripravljeno fazo posameznega cikla pranja. »Klikanje« je del mehanizma za zaklepanje vratc. Ko se vratca zaklenejo, voda vstopi v boben in zažene se faza pranja.

Običajno programiranje

- Pritisnite tipko ON/OFF ☹. Kontrolna lučka tipke START/PAUSE ▷||| začne počasi utripati zeleno.

- Odprite vratca stroja. Stroj napolnite s perilom. Bodite pozorni, da ne presežete količine, ki je navedena v tabeli programov.

- Izvlecite predal za pralno sredstvo in vstavite pralno sredstvo v ustrezen prekat, kot je opisano v razdelku »PREDAL ZA PRALNO SREDSTVO«.

- Zaprite vratca.

- Z vrtljivim PROGRAMSKIM stikalom nastavite zeleni program. Pri tem se samodejno aktivira ustrezna temperatura in hitrost ožemanja, vendar ju lahko spremenite. Na zaslonu se prikaže trajanje programa.

- Spreminjanje temperature in/ali hitrosti ožemanja: Enota bo samodejno prikazala največjo dovoljeno temperaturo in hitrost ožemanja, če sta združljivi z izbranim programom. S pritiskanjem tipke °C lahko postopoma znižate temperaturo do temperature pranja z mrzlo vodo ali »OFF«. S pritiskanjem tipke ☺ lahko postopoma znižate hitrost ožemanja, dokler ne dosežete popolno izločitev ožemanja ali »OFF«. Z drugim pritiskom tipke se vrednosti vrnejo na njihove namenske najvišje vrednosti.

- Izberite zelene možnosti.

ZAGON CIKLA

Pritisnite gumb START/PAUSE ▷|||.

Stroj bo zaklenil vratca (sveti simbol ☐) in boben se bo začel vrteti. Vratca se bodo odklenila (ugasnjen simbol ☐) in nato znova zaklenila (sveti simbol ☐) med pripravljeno fazo posameznega cikla pranja. »Klikanje« je del mehanizma za zaklepanje vratc. Ko se vratca zaklenejo, voda vstopi v boben in zažene se faza pranja.

PROGRAM POSTAVITE NA PREMOR

Če želite prekiniti cikel pranja, pritisnite tipko START/PAUSE ▷|||. Kontrolna lučka se spremeni v utripajočo oranžno lučko. Če simbol ☐ ne zasveti, lahko odprete vratca stroja. Če želite znova zagnati program na točki, kjer je bil prekinjen, znova pritisnite tipko START/PAUSE ▷|||.

PO POTREBI ODPRITE VRATCA STROJA

Po zagonu programa zasveti simbol ☐, ki označuje, da vratca stroja ni mogoče odpreti. Vratca stroja ostanejo zaklenjena med celotnim trajanjem cikla pranja. Če želite vratca stroja odpreti med delovanjem programa, na primer zato, da dodate ali odstranite oblačila, pritisnite tipko START/PAUSE ▷|||, da zaustavite cikel pranja. Kontrolna lučka se spremeni v utripajočo oranžno lučko. Če simbol ☐ ne zasveti, lahko odprete vratca stroja. Znova pritisnite tipko START/PAUSE ▷|||, da nadaljujete s programom.

SPREMINJANJE ŽE ZAGNANEGA PROGRAMA PRANJA

Če želite zamenjati program med že zagnanim ciklom pranja, začasno zaustavite pralno-sušilni stroj tako, da pritisnete tipko START/PAUSE ▷||| (ustrezna kontrolna lučka začne utripati oranžno). Nato izberite zeleni program in znova pritisnite tipko START/PAUSE ▷|||.

! Če želite izbrisati že zagnan program pranja, pritisnite tipko ON/OFF ☹. Cikel pranja se prekine in stroj se izklopi.

KONEC PROGRAMA



Konec programa označi sporočilo »END« na zaslonu. Vratca lahko odprete takoj, ko se izklopi simbol ☐. Odprite vratca stroja, vzemite perilo iz stroja in izklopite stroj. Če gumba za ON/OFF ☹ ne pritisnete, se pralni stroj po približno 10 minutah samodejno izklopi. Zaprite pipo, odprite vratca in izpraznite pralno-sušilni stroj. Vratca pustite odprta, da se boben osuši.

FUNKCIJE

- Če izbrana dodatna funkcija ni združljiva z nastavljenim programom, kontrolna lučka začne utripati in dodatna funkcija se ne aktivira.
- Če izbrana dodatna funkcija ni združljiva s prej izbrano funkcijo, ustreznost kontrolna lučka začne utripati, zasliši se zvočno opozorilo (3 signali) in aktivira se zgolj druga funkcija (zasveti ustreznost kontrolna lučka).

Odstranjevanje madežev

Ta možnost se uporablja za izbiro vrste umazanine, tako da je cikel optimalno prilagojen odstranjevanju madežev. Izvor umazanine je lahko:

-  **Zivila**, ki na primer povzročajo madeže hrane in pijače.
-  **Delovna mesta**, kjer na primer nastajajo madeži maščobe in črnila.
-  **Dejavnosti na prostem**, med katerimi se na primer oblikujejo madeži blata in trave.

! Trajanje pralnega cikla je odvisno od vrste umazanine.

Zamik časa začetka

Če želite predhodno izbrati čas začetka izbranega programa, pritisnite ustrezno tipko, dokler se ne prikaže zeleni časovni zamik. Če je ta možnost vklopljena, se na zaslonu prikaže simbol . Če želite izbrisati programirani čas začetka, pritisnite tipko, dokler se na zaslonu ne prikaže »OFF«.

Temperatura

Vsak program ima vnaprej programirano temperaturo. Če želite spremeniti temperaturo, pritisnite tipko . Vrednost je prikazana na zaslonu.

Ožemanje

Vsak program ima vnaprej programirano hitrost ožemanja. Če želite spremeniti hitrost ožemanja, pritisnite tipko . Vrednost je prikazana na zaslonu.

Nastavitev programa sušenja

Ob prvem pritisku tipke  stroj samodejno izbere najvišjo stopnjo sušenja, ki je združljiva z izbranim programom. Z dodatnimi pritiski tipke zmanjšujete stopnjo sušenja in čas sušenja, dokler ga popolnoma ne izločite in je »OFF«. Izberete lahko med dvema možnostma sušenja:

A- Glede na stopnjo vlažnosti osušenega perila:

Zlaganje : primerno za oblačila, ki jih je mogoče pospraviti v omaro brez likanja.



Obešanje : idealno za oblačila, ki ne rabijo biti popolnoma suha.

Likanje : za zgolj rahlo vlažna oblačila, ki omogočajo lažje likanje.

B -glede na čas: od **210** do **30** minut.

Ko je presežena največja omejitev polnjenja perila za pranje in sušenje v zelenem programu (tabela programov), najprej aktivirajte program pranja. Ko se program pranja dokonča, polnitev pranja razdelite tako, da v bobnu ostane zgolj največja dovoljena količina perila za cikel sušenja. Nato sledite navodilom v razdelku »**SAMO SUŠENJE**«. Enako ponovite s preostankom perila. Postopku sušenja vedno sledi kratek čas ohlajanja.

Samo sušenje

Če želite zagnati samo sušenje, pritisnite tipko . Ko izberete zeleni program, ki je primeren za obdelana oblačila, lahko postopek pranja izločite tako, da pritisnete tipko . Sušenje se bo začelo pri najvišji mogoči stopnji za izbrani program. Stopnjo ali trajanje postopka sušenja lahko nastavite ali spremenite s pritiskom tipke . (To ni združljivo s programoma 13).



Push & Go

Za začetek cikla Push & Go tipko pritisnite in dve sekundi držite. Aktivirana kontrolna lučka kaže, da je cikel že zagnan. Cikel pranja in sušenja je idealen za bombažno in sintetično perilo, ker deluje pri temperaturi 30° in pri največji hitrosti ožemanja 1000 obr./min.

Najvišja dosežena temperatura med sušenjem je približno 60°. Na koncu programa je preostala vlaga enaka kot tista v načinu »«. Priporočeno največje polnjenje: 3 kg.

Prikazano trajanje na zaslonu je najdaljše dovoljeno trajanje cikla Push & Go. Če je polnjenje manjše od največjega dovoljenega ali pa je večinoma sestavljeno iz sintetičnih materialov, bo dejansko trajanje cikla krajše.

Kako deluje?

1. Napolnite perilo (bombaž in/ali sintetična) in zaprite stroj.
2. Dodajte pralno sredstvo in/ali druge dodatke.
3. Zaženite program (pritisnite in dve sekundi držite tipko Push & Go). Povezana kontrolna lučka začne svetiti zeleno in vratca stroja se zaklenejo (sveti simbol ZAKLENJENA VRATCA STROJA).
- Namig: Ko program zaženete s tipko Push & Go, se vklopi samodejni cikel pranja in sušenja bombažnih in sintetičnih tkanin, ki ga ni mogoče dodatno prilagajati.
4. Samodejni program je mogoče uporabljati tudi samo za pranje brez sušenja. Tipko Push & Go in tipko za sušenje  pritisnite eno za drugo. Simbol sušenja »« ugasne. Največje polnjenje pri uporabi funkcije »samo pranje« je 3 kg. Programa ni mogoče dodatno prilagoditi.
- Če želite vratca stroja odpreti med izvajanjem programa, pritisnite tipko START/PAUSE. Če je simbol ZAKLENJENA VRATCA STROJA ugasnjen, lahko vratca stroja odprete samo med procesom pranja. Znova pritisnite tipko START/PAUSE, da znova zaženete program na točki, kjer ste ga prekinili.
5. Ko se program pranja zaključi, zasveti sporočilo »END«.

NASVETI IN PRIPOROČILA

Perilo razvrstite po

Vrsti tkanine/navodilih za nego (bombaž, mešana vlakna, sintetična, volna, oblačila, ki jih je treba prati ročno). Barvi (ločite barvna oblačila od belih, nova barvna oblačila morate prati ločeno). občutljivosti (manjše kose, kot so hlačne nogavice, in kose s sponkami, na primer modrce, z zadrgo zaprite v vrečko za perilo ali prevleko za blazino).

Izpraznite vse žepe

Predmeti, kot so kovanci ali vžigalniki, lahko poškodujejo vaše perilo in boben.

Upoštevajte priporočila za odmerjanje/dodatke

S tem boste optimizirali rezultat pranja, preprečili nastanek dražečih ostankov odvečnega detergenta v perilu in prihranili, saj ne boste po nepotrebem porabljali detergenta

Uporabite nizke temperature in daljše programe

Najbolj učinkoviti programi z nizko porabo energije so na splošno tisti, ki delujejo dlje časa pri nižjih temperaturah.

Upoštevajte navedeno količino

V pralni stroj naložite največ toliko perila, kot je označeno v »TABELA PROGRAMOV«, da boste varčevali z vodo in energijo.

Hrup in preostala vsebnost vlage

Na ti dve lastnosti vpliva hitrost centrifuge, večja kot je hitrost centrifuge, večji bo hrup in manjša bo preostala vsebnost vlage.

ČIŠČENJE IN NEGA

Med čiščenjem in vzdrževanjem vedno izklopite pralni stroj in izvlecite vtič iz vtičnice. Za čiščenje pralno-sušilnega stroja ne uporabljajte vnetljivih tekočin. Redno čistite in vzdržujte pralni stroj (vsaj 4-krat letno).

Izklopite vodo in elektriko



Po vsakem pranju zaprite pipo. S tem zmanjšate obrabo vodovodne napeljave in preprečite puščanje vode. Pred čiščenjem pralno-sušilnega stroja odklopite napajalni kabel.

Čiščenje pralno-sušilnega stroja

Dele ohišja in gumijaste dele lahko očistite s krpo, ki je namočena v toplo milnico. Izogibajte se uporabi topil in razredčil.

Pralno-sušilni stroj ima program »samočiščenja«  notranjih delov, ki ga morate izvajati pri praznem stroju (brez perila).

Pri tem lahko uporabite pralno sredstvo (10 % priporočene količine za rahlo umazana oblačila) ali pa druga namenska čistila za čiščenje pralno-sušilnih strojev. Program čiščenja je priporočeno zagnati na vsakih 40 pranj.

Če želite aktivirati program, sočasno pritisnite in pet sekund držite tipki  in . Program se samodejno zažene in traja približno 70 minut. Cikel zaustavite tako, da pritisnete tipko START/PAUSE .

Čiščenje predala za pralno sredstvo

Predal redno čistite pod tekočo vodo.

Nega vratca stroja in bobna

Vratca stroja vedno pustite rahlo odprta, da preprečite nastanek neprijetnih vonjev.

Čiščenje črpalke

Stroj je opremljen s samočistilno črpalco, ki ne zahteva vzdrževanja. Vendar se lahko zgodi, da v predkomoro (pod črpalco), ki varuje črpalco, padejo manjši predmeti (kovanci, gumbi).

! Prepričajte se, da je cikel pranja končan in odklopite napajalni kabel.

Dostop do predkomore:

1. Snemite pokrov s sprednjega dela stroja tako, da ga potisnete proti sredini, nato pa ga pritisnete z obeh strani in ga izvlecete.
2. Odvijte pokrov izpustne črpalke tako, da ga zavrtite v levo. Pri tem je povsem običajno, da iz nje izteče manjša količina vode.
3. Temeljito očistite notranjost.
4. Odvijte pokrov.
5. Znova namestite pokrov. Preden trdno pritisnete pokrov, se prepričajte, da so se kljukice zaskočile v reže.

Preverite dovodno cev za vodo

Dovodno cev preverite vsaj enkrat letno. Če na njej opazite razpoke ali vrzeli, se lahko razpoči zaradi močnega tlaka med programom pranja.

! Nikoli ne uporabljajte rabljenih cevi.

SISTEM ZA OHRANJANJE RAVNOVESJA NALOŽENEGA PERILA

Za preprečevanje prekomernih vibracij, ki nastanejo zaradi neravnovesja med ožemanjem, stroj zagotovi enakomerno razporeditev naloženega perila z obračanjem bobna. Če naloženo perilo še vedno ni pravilno razporejeno tudi po več poskusih, bo stroj obračal perilo pri nižji hitrosti, kot je bila predvidena. Če je razporeditev perila zelo neenakomerna, stroj namesto cikla ožemanja izvede cikel porazdelitve perila. Če želite doseči optimalno razporeditev naloženega perila in s tem tudi ustrezno uravnoveženost, stroj napolnite z tako z velikimi kot z manjšimi kosi perila.

OPREMA

Obrnite se na našo službo za pomoč strankam in preverite, ali je naslednja oprema na voljo za ta model pralno-sušilnega stroja.

Komplet za priključitev

S pomočjo te opreme lahko sušilni stroj namestite na vrh pralno-sušilnega stroja, da prihranite pri prostoru ter omogočite enostavno polnjenje in praznjenje sušilnika.

TRANSPORT IN RAVNANJE

Pralno-sušilnih strojev pri dvigovanju ne držite za zgornji del.

Vtič odklopite iz električnega omrežja in zaprite pipo za vodo. Prepričajte se, da sta vratca stroja in predal za pralno sredstvo dobro zaprta. Dovodno cev odstranite iz pipe in nato odklopite izpustno cev. Izpustite vodo iz cevi in jih pritrdite tako, da se ne poškodujejo med transportom. Znova namestite transportne varovalke. Postopek za odstranitev transportnih varovalk v »Navodilih za namestitev« opravite v obratnem vrstnem redu.

PREDSTAVITVENI NAČIN: Če želite onemogočiti to funkcijo, IZKLOPITE pralno-sušilni stroj. Nato pritisnite in držite tipko »START/PAUSE ▷|||◀«. V roku 5 sekund pritisnite še tipko ON/OFF ○. Oba gumba držite pritisnjena 2 sekundi.

NAPAKE IN POMOČ PRI NJIHOVEM ODPRAVLJANJU

V primeru okvare: Preden se obrnete na službo za pomoč strankam, se najprej prepričajte, da ne gre za manjšo težavo, ki jo lahko sami odpravite.

Napaka	Možni vzroki/rešitev
Pralno-sušilni stroj se noče vklopiti.	Vtič ni vklopljen v vtičnico ali pa nima ustreznega kontakta. Prišlo je do izpada napetosti.
Cikel pranja se ne začne.	Vratca stroja niso pravilno zaprta. Niste pritisnili tipke ON/OFF ○. Niste pritisnili tipke START/PAUSE ▷ ◀. Pipa za vodo ni odprta. Izbran je zamaknjen čas vklopa.
Pralno-sušilni stroj ne polni vode (na zaslonu se prikaže »H2O«).	Dovodna cev za vodo ni priključena na pipo. Cev je zvita. Pipa za vodo ni odprta. Ni vode. Nezadosten tlak vode. Niste pritisnili tipke START/PAUSE ▷ ◀.
Pralno-sušilni stroj se nenehno polni z vodo in jo črpa.	Izpustna cev ni na predpisani višini, na primer 65 – 100 cm nad višino tal. Konec cevi leži pod vodo. Hišni odtok nima odprtine za prezračevanje. Če napake ni mogoče odpraviti s temi pregledi, zaprite pipo, izklopite stroj in pokličite službo za pomoč strankam. Če živite v zgornjih nadstropjih stavbe, lahko pride do nastanka podtlaka v sifonu, zaradi česar pralno-sušilni stroj nenehno črpa vodo in jo znova odvaja. Obstajajo posebni ventili za sifon, ki odpravijo to težavo.
Pralno-sušilni stroj ne črpa vode in ne ožema.	Program zagotavlja odtok vode: Pri nekaterih programih morate ta proces zagnati ročno. Izpustna cev je zvita. Izpustni vod je blokiran.
Pralno-sušilni stroj preveč vibrira med ožemanjem.	Med namestitvijo niste pravilno sprostili bobna. Pralno-sušilni stroj ni poravnan. Pralno sušilni stroj je preveč utesnjen med steno in pohištvom.
Netesnost v pralno-sušilnem stroju.	Dovodna cev ni pravilno privita. Predal za pralno sredstvo je zamašen Izpustna cev ni pravilno priključena.
Kontrolne lučke »Dodatnih funkcij« in START/PAUSE ▷ ◀ hitro utripajo in na zaslonu je prikazana koda napake (na primer: F-01, F-...).	Izklopite stroj in odklopite napajalni kabel. Počakajte približno 1 minuto in ga znova vklopite. Če napake ne morete odpraviti, se obrnite na službo za pomoč strankam.
Nastaja preveč pene.	Pralno sredstvo ni primerno za uporabo s pralno-sušilnimi stroji (mora biti označeno z napisom »Za pralne stroje«, »Za ročno pranje in pralno-sušilne stroje« ipd). Uporabili ste ga preveč.
Funkcije Pritisnite in Push & Go ni mogoče aktivirati.	Po vklopu stroja ste izbrali funkcijo, ki ni funkcija Pritisnite in Push & Go.
Pralno-sušilni stroj ne izvaja sušenja.	Vtič ni vklopljen v vtičnico ali pa nima ustreznega kontakta. Prišlo je do izpada napetosti. Okence za polnjenje ni pravilno zaprto. Izbran je zamaknjen čas vklopa. SUŠENJE je v položaju OFF.

NAŠLI BOSTE NORMATIVNE DOKUMENTE, STANDARDNO DOKUMENTACIJO, NAROČANJE REZERVNIH DELOV IN DODATNE INFORMACIJE O IZDELKIH:

- Uporaba QR-kode v vaši napravi
- Obiščete naše spletno mesto – <http://docs.indesit.eu> in parts-selfservice.indesit.com
- Lahko pa se tudi, **obrnite na naše poprodajne storitve** (Glejte telefonsko številko v garancijski knjižici). Ko se obrnete na naše poprodajne storitve, navedite kodo, ki so navedene na identifikacijski ploščici vašega izdelka.

Informacije o popravilih in vzdrževanju za uporabnike lahko najdete na naslovu www.indesit.com

Informacije o modelu lahko pridobite z uporabo QR-kode na energijski nalepki. Na nalepki je tudi identifikator modela, ki ga lahko uporabite za pridobivanje podatkov v portalu registra <https://eprel.ec.europa.eu>

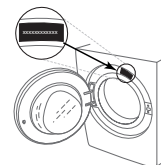

ČIŠČENJE IN VZDRŽEVANJE

Med čiščenjem in vzdrževanjem vedno izklopite pralni stroj in izvlecite vtič iz vtičnice.
Za čiščenje pralnega stroja ne uporabljajte vnetljivih tekočin.

ČIŠČENJE ZUNANJOSTI PRALNEGA STROJA

Zunanje dele pralnega stroja obrišite z mehko vlažno krpo.

Za čiščenje nadzorne plošče ne uporabljajte čistil za steklo ali vsestranskih oziroma abrazivnih čistil in podobnih sredstev, saj lahko z njimi poškodujete natisnjene oznake.

PREGLED DOVODNE CEVI ZA VODO

Redno preglejte, da na dovodni cevi ni razpok. Če je poškodovana, jo nadomestite z novo cevjo, ki jo lahko dobite prek naše službe za poprodajne storitve ali pri specializiranem prodajalcu.

Ovisno od vrste cevi:

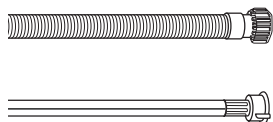

Če ima dovodna cev prozoren sloj, redno preglejte, da na katerem mestu ni močnejše obarvana. Če je, cev morda pušča in jo je treba zamenjati.

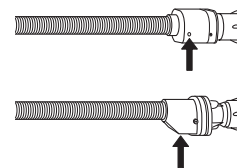

Pri ceveh z vodno zaporo: preverite majhno kontrolno okence varnostnega ventila (glejte puščico). Če je rdeče, se je sprožila funkcija zaustavitve vode in cev je treba zamenjati z novo. Cev odvijte tako, da pritisnete gumb za sprostitvev (če je na voljo), med odvijanjem cevi.

ČIŠČENJE MREŽNIH FILTROV V DOVODNI CEVI VODE

1. Zaprite pipo in odvijte dovodno cev.

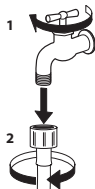

2. Pazljivo očistite mrežni filter na koncu cevi s fino krtačo.

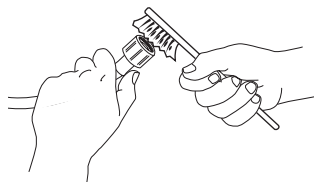

3. Ročno odvijte dovodno cev na zadnji strani pralnega stroja. S kleščami izvlecite mrežni filter iz ventila na zadnji strani pralnega stroja in ga pazljivo očistite.

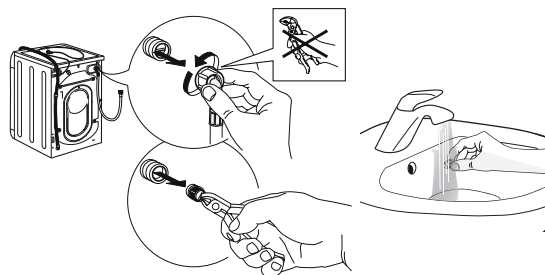

4. Ponovno vstavite mrežni filter. Dovodno cev ponovno priključite na vodovodno pipo in pralni stroj. Za priključitev dovodne cevi ne uporabljajte orodja. Odprite vodovodno pipo in preverite, ali so vsi priključki tesni.

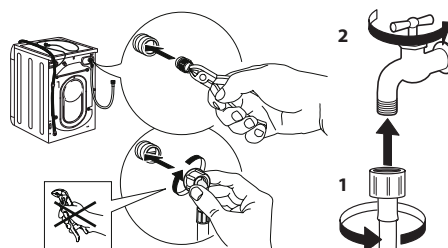

ČIŠČENJE PREDALA ZA ODMERJANJE PRALNEGA SREDSTVA

Predal odstranite tako, da ga dvignete in izvlečete (glejte sliko).

Sperite ga pod tekočo vodo. Ta postopek redno ponavljajte.

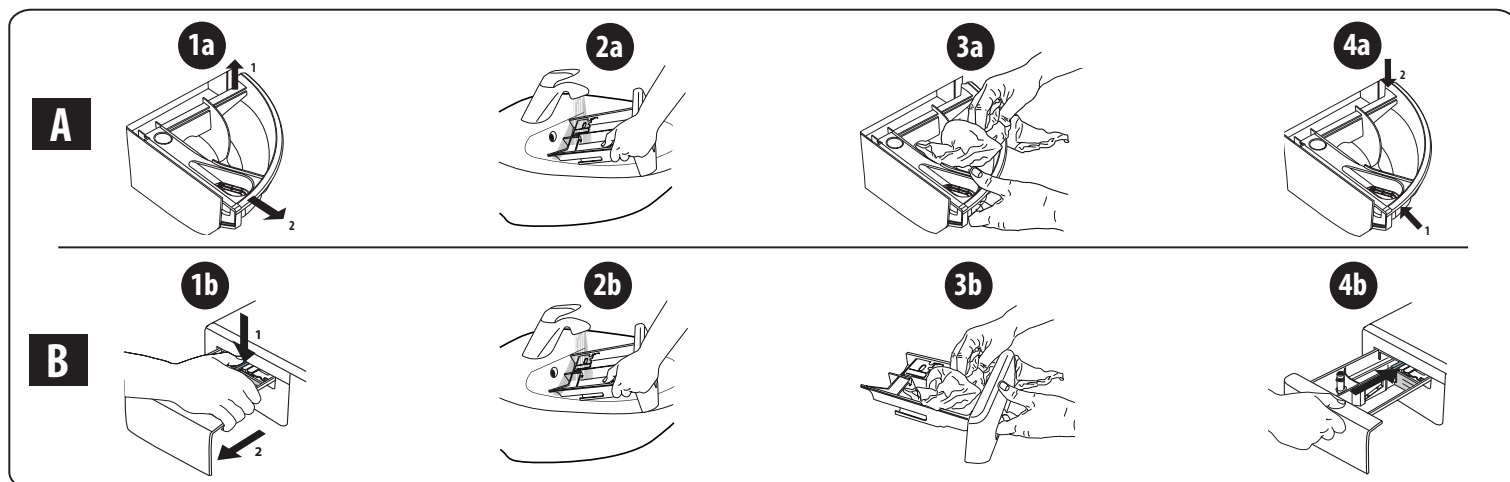

ČIŠČENJE VODNEGA FILTRA/IZPUST PREOSTALE VODE

Pred čiščenjem vodnega filtra ali izpustom preostale vode, izklopite in odklopite pralni stroj. Če ste uporabili program za pranje z vročo vodo, počakajte, da se voda shladi, preden jo izpustite.

Redno čistite filter na tri mesece, sicer se lahko zamaši in ne boste mogli izpustiti vode.

Če stroj ne more izpustiti vode, se na zaslonu prikaže, da je morda prišlo do zamažitve vodnega filtra.

1. Odstranite loputo: z izvijačem naredite to, kar je prikazano na naslednji sliki.

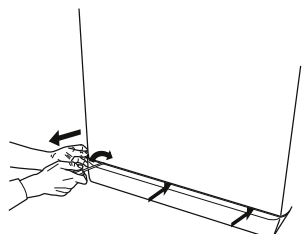

2. Posoda za izpuščeno vodo: pod vodni filter postavite nizko in široko posodo, ki bo zbrala preostalo vodo.

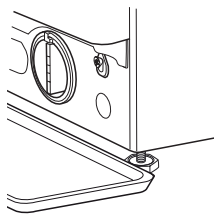

3. Izpust vode: počasi obračajte filter v nasprotni smeri urinega kazalca, dokler ne izteče vsa voda. Počakajte, da vsa voda izteče, ne da bi odstranili filter. Ko je posoda polna, privijte vodni filter v smer urinih kazalcev. Izpraznite posodo. Postopek ponavljajte, dokler iz pralnega stroja ne izteče vsa voda.

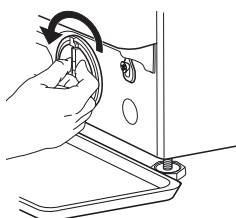

4. Odstranjevanje filtra: pod vodni filter postavite bombažno krpo, ki lahko vpije manjšo količino preostale vode. Nato odstranite vodni filter tako, da ga zavrtite v nasprotno smer urnega kazalca.

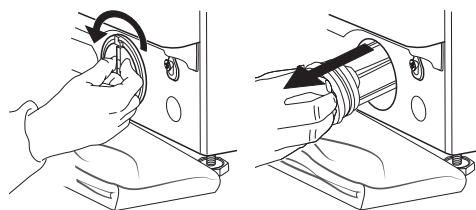

5. Očistite vodni filter: odstranite ostanke iz filtra in ga sperite pod tekočo vodo.

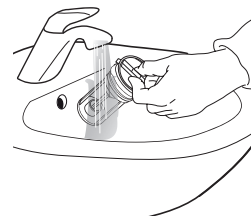

6. Vstavite vodni filter in znova namestite spodnji pokrov: znova vstavite vodni filter tako, da ga zavrtite v smeri urnega kazalca. Prepričajte se, da ga zavrtite do konca. Ročica filtra mora biti postavljena navpično. Vodotesnost vodnega filtra lahko preizkusite tako, da v predal za pralno sredstvo nalijete približno 1 liter vode. Nato znova namestite spodnji pokrov.

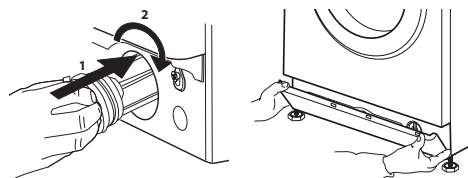

TRANSPORT IN ROKOVANJE

Pralnega stroja nikoli ne dvigajte tako, da primete zgornji pokrov.

1. Izvlecite vtič in zaprite pipo za vodo.
2. Vratca in predal za odmerjanje pralnega sredstva morata biti dobro zaprta.
3. Snemite dovodno cev s pipe za vodo in jo odstranite iz odtoka. Odlijte preostalo vodo iz cevi in cevi pritrdite, da se ne poškodujejo med transportom.
4. Znova namestite transportne vijake. Upoštevajte navodila za odstranjevanje transportnih vijakov v »Priročniku za namestitvev« v obratnem vrstnem redu.

Pomembno: pralni stroj lahko prevažate samo po predhodni pritrditvi transportnih vijakov.

POPRODAJNE STORITVE

PREDEN POKLIČETE POPRODAJNO SLUŽBO

1. Preverite, ali lahko težavo odpravite sami s pomočjo nasvetov, navedenih v poglavju **ODPRAVLJANJE NAPAK**

2. Izklopite in ponovno vklopite stroj, da preverite, ali ste napako odpravili.

ČE SE NAPAKA PO ZGORNJIH PREVERJANJIH ŠE VEDNO POJAVLJA, STOPITE V STIK Z NAJBLIŽJIM POPRODAJNIM SERVISOM

Če potrebujete pomoč, pokličite številko, ki je navedena v garancijskem listu.

Ko se obrnete na našo poprodajno službo, je vedno treba navesti:

- kratek opis napake;
- vrsto in natančen model stroja;

- številko servisa (številko za besedo Service na tipski tablici);

SERVICE 0000 000 00000



- vaš polni naslov;
- vašo telefonsko številko.

Če je potrebno popravilo, se obrnite na pooblaščen poprodajni servis (ki vam zagotovi originalne nadomestne dele in pravilno izvedbo popravila).

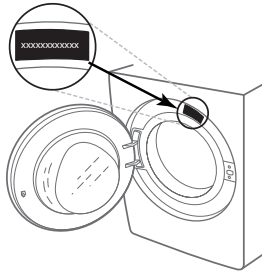

HVALA NA KUPOVINI PROIZVODA KOMPANIJE INDESIT

Da biste dobili kompletniju podršku, registrujte svoj aparat na adresi www.indesit.com/register



Пре почетка коришћења уређаја неопходно је уклонити транспортне завртње. Детаљнија упутства о томе како их уклонити потражите у упутствима за безбедно коришћење и инсталирање.

KONTROLNA TABLA

1. Dugme ON/OFF
2. Dugme i indikatorna lampica START/PAUSE
3. Dugme TEMPERATURA
4. DISPLEJ
5. Dugme OPCIJE
6. Dugme CAMO СУШЕЊЕ
7. Dugme СУШЕЊЕ
8. Dugme ODLAGANJE POČETKA PRANJA
9. Dugme CENTRIFUGA
10. OBRATNO DUGME ZA IZBOR PROGRAMA PRANJA
11. Dugme PUSH & GO



TABELA S PROGRAMIMA PRANJA

Програм	Температура		Максималан број обртаја	Макс. оптерећење за прање (кг)	Трајање (h : m)	Сушење	Макс. оптерећење за сушење (кг)	Додатни детерџенти и средства за чишћење		Препоручени детерџент			Потрошња енергије % (****)	Потрошња енергије kWh	Укупна вода lt	Температура веша °C
	Подешавање	Опсег						Прање	Омекшивач	Прашак	Течни	Капсула (4)				
1 Помешан	30 °C	30 °C	1200	3.5	**	-	-	●	○	-	✓	-	-	-	-	-
2 Кошуље	40 °C	☀ - 40 °C	600	2	**	-	-	●	○	-	✓	✓	-	-	-	-
3 PODS	30 °C	30 °C	1000	4.5	**	-	-	-	○	-	-	✓	-	-	-	-
4 Вуна	40 °C	☀ - 40 °C	800	2	**	●	2	●	○	-	✓	-	-	-	-	-
5 20°C	20 °C	☀ - 20 °C	1400	8	1:50	●	6	●	○	-	✓	✓	49	0.160	90	22
6 Памук (2)	40 °C	☀ - 60 °C	1400	8	3:55	●	6	●	○	✓	✓	✓	49	1.400	105	45
7 Синтетика (3)	40 °C	☀ - 60 °C	1200	4	2:55	●	4	●	○	✓	✓	✓	35	0.800	55	43
8 Помешан	40 °C	☀ - 40 °C	1000	8	**	●	6	●	○	-	✓	✓	-	-	-	-
9 Есо 40-60 (1) (Прање)	40 °C	40°C	1351	8	3:35	●	6	●	○	✓	✓	✓	53	0.660	54	33
			1351	4	2:48	●		●	○	✓	✓	✓	53	0.460	53	30
			1351	2	2:10	●		●	○	✓	✓	✓	53	0.280	37	23
10 Бели	60 °C	☀ - 90 °C	1400	8	2:45	●	6	●	○	✓	✓	✓	49	0.900	90	55
11 Брзо прање 15'	20 °C	☀ - 20 °C	1200 (****)	1.5	**	-	-	●	○	-	✓	-	-	-	-	-
12 Пун бубањ, 45'	40°C	☀ - 40°C	1200	8	**	-	-	●	○	-	✓	-	-	-	-	-
13 Прање и сушење 45'	30 °C	30 °C	1400	1	**	●	1	●	○	-	✓	-	-	-	-	-
14 Осетљива одећа 30°C	30 °C	☀ - 30 °C	600 (****)	1	**	●	1	●	○	-	✓	-	-	-	-	-
Испирање + Центрифуга	-	-	1400	8	**	●	6	-	○	-	-	-	-	-	-	-
Центрифуга + Изабивање воде *	-	-	1400	8	**	●	6	-	-	-	-	-	-	-	-	-

● Потребно дозирање ○ Опционално дозирање - 4) За коришћење капсула за веш препоручује се температура од најмање 30°C

9 Есо 40-60 (5) (Прање и сушење)	40 °C	40 °C	1351	6	9:20	●	6	●	○	✓	✓	-	0	3.800	75	33
			1351	3	5:10	●	3	●	○	✓	✓	-	0	1.980	47	32

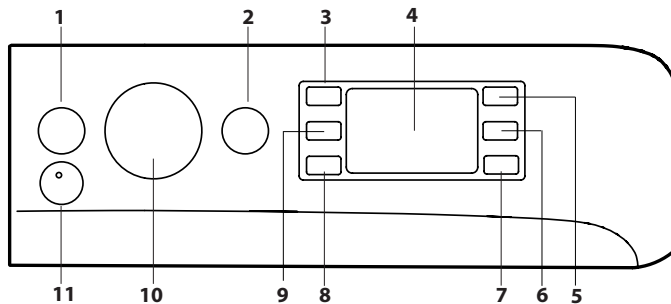
Време трајања програма приказано на екрану или наведено у упутству за коришћење процењено је на основу стандардних услова. Стварно време трајања зависи од неколико фактора, попут температуре и притиска улазне воде, температуре околине, количине детерџента, количине и врсте пуњења, балансирања пуњења и свих других изабраних опција. Вриједности дате за програме који нису програм Есо 40-60 су само индикативни.

1) Есо 40-60 (прање) - Пробни циклус прања у складу са ЕУ регулативом о еколошком дизајну 2019/2014. Најефикаснији програм у погледу потрошње енергије и воде за прање нормално запрљаног рубља од памука. Напомена: Вриједности брзине центрифуге приказане на дисплеју могу се мало разликовати од вриједности наведених у табели.

5) Есо 40-60 (прање и сушење) - Пробни циклус прање и сушења у складу са ЕУ регулативом екодизајна 2019/2014. Да бисте приступили циклусу „прање и сушење“ одаберите програм прања „Есо 40-60“ и поставите ниво ☼ на ☼. Најефикаснији програм у погледу потрошње енергије и воде за прање и сушење нормално запрљаног рубља од памука. Када се програм прања заврши, веш може одмах да се одложи у орман.

За сва тестирања:

- 2) Дуги циклус памука: подесите програм 6 на температури 40°C.
- 3) Дуги циклус синтетике: подесите циклус 7 на температури од 40°C.

* Ако изаберете ☼ без центрифугирања, машина за прање веша ће само испустити воду.

** Трајање циклуса прања може се проверити на дисплеју.

*** Након завршетка програма и центрифугирања са максималном одабиром брзине центрифуге, у заданој поставци програма.

**** Екран ће приказати предложену брзину центрифуге као подразумевану вредност.

OPIS PROIZVODA

1. Radna ploča
2. Fioka za deterđzent
3. Kontrolna tabla
4. Ručka
5. Vrata
6. Drenažna pumpa (iza postolja)
7. Postolje (uklonjivo)
8. Podesive nožice (2)

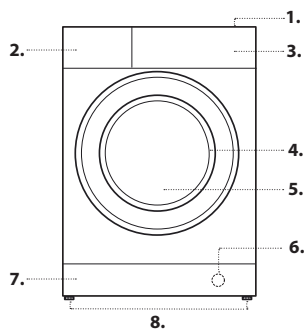

FIOKA ZA DETERĐZENT

Септум 1: Не сипајте детерџент у одељак 1.

Детерџент треба сипати само у одељак 2.

Септум 2: детерџент за прање (прах или течност)

Ако се користи течни детерџент, треба користити пластични граничник А који се може уклонити (испоручен) за правилно дозирање детерџента; ако се користи детерџент у праху, уметните граничник у отвор В.

Септум 3: додатна средства за прање (омекшивач, итд.)

Ниво омекшивача никада не сме да пређе ознаку "мак" на централном стубу.

! Фиока за детерџент је погодна само за течни и прашкасти детерџент. Детерџент у капсулама није дозвољен. Детерџент у капсулама се мора ставити у бубањ пре пуњења. Уверите се да користите исправну количину детерџента у капсулама коју препоручује произвођач.

! Пратите упутства на паковању детерџента.

! Не користите детерџенте за ручно прање, пошто стварају много пене. ! извлачење посуде притисните полугу С и повуците је према споља.

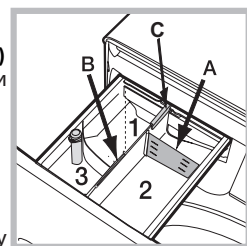

PROGRAMI PRANJA

Pratite simbole na etiketi s uputstvima za održavanje odeće. Vrednost navedena na simbolu predstavlja maksimalnu preporučenu temperaturu pranja datog artikla.



Помешан : програм Помешан прање + Парно прање је идеалан за памук или синтетику, јер се прање одвија на температури од 30 °C, а максимална брзина центрифуге је 1200 обртаја у минути. Максимални капацитет: 3,5 кг (трајање програма: 59 минута). Током последње фазе програма, веш ће се третирати паром како би омекшала влакна, што ће пеглање учинити бржим и лакшим.

Кошуље : Користите овај специјални програм за прање кошуља различитих боја од различитих тканина како бисте им пружили оптималну негу. Током последње фазе програма, веш ће се третирати паром како би омекшала влакна.

PODS: Кратак циклус на 30°C намењен за прање мешовитог памучног и синтетичког веша, препоручљиво је користити детерџент у капсулама.

Вуна – Wool Care

Компанија Воолмарк је одобрила циклус прања у машини за прање веша од вуне под условом да се одећа пере у складу са упутствима на етикети одеће и упутствима произвођача ове машине за прање веша. „Woolmark“ је сертификациони знак у многим земљама. (M2227)



20 °C: За прање благо запрљаних одећа од памука, на температури од 20 °C.

Памук: Погодан за прање умерено до изузетно запрљаних пешкира, доњег веша, стоног и другог рубља израђеног од постојаног лана или памука.

Синтетика: Специфично за синтетичке предмете. Ако је прљавштина тешко уклонити, температура се може повећати и до 60 °, а може се користити и детерџент у праху.

Помешан: за прање лагано до умерено запрљаног растезљивог доњег веша од памука, синтетичког платна или мешавине влакана.

Есо 40-60: За прање нормално запрљаних хаљина од памука, за које се сматра да се могу прати на 40 °C или 60 °C, заједно у истом циклусу. Ово је стандардни програм памука и најефикаснији у погледу потрошње воде и енергије.

! Као што је наведено, овај циклус прања ради само на 40 °C.

Бели: За јако запрљане белице и отпорне боје.

Брзо прање 15': овај циклус предвиђен је за прање мало прљавог веша на 20° (осим вуне и свиле) до укупно 1,5 кг и у кратком времену: траје само 15 минута и тако штеди струју и време.

Пун бубањ, 45': Погодно за прање пуног бубња умерено запрљане памучне одеће са временом прања од 45 минута.

Прање и сушење 45': Предвиђено је за прање и сушење мало запрљаног веша за кратко време. Ако изаберете овај циклус, могуће је прати и осушити до 1 кг веша за само 45 минута. Да бисте добили најбоље резултате, користите течан детерџент; унапред третирајте манжетне, оковратнике и мрље.

Осетљива одећа 30°C: користити програм 14 за прање веома осетљивих комада одеће. Препоручујемо да преврнете одећу пре прања. За бољи резултат препоручује се употреба течног детерџента за осетљиву одећу.

Избором функције сушења искључиво на време, на крају прања се обавља посебно нежно сушење захваљујући нежним покретима и ваздуху одговарајуће температуре.

Препоручена времена:

1 кг одеће од синтетике --> 150 мин

1 кг одеће од синтетике и памука --> 180 мин

1 кг одеће од памука --> 180 мин

Степен сушења зависи од количине веша и састава материјала.

Испирање + Центрифуга: Програм предвиђен за испирање и центрифугирање.

Центрифуга + Избацивање воде: Namenjeno za centrifugiranje i ispuštanje vode iz mašine.

DISPLEJ

Displej se koristi za programiranje mašine i na njemu se može prikazati obilje informacija.

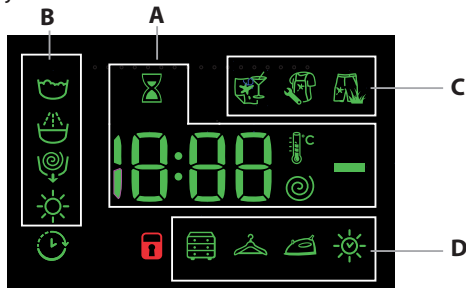

У делу **A** приказује се време трајања разних постојећих програма и након покретања циклуса време које преостаје до краја истог; у случају да сте подесили ODLAGANJE POČETKA PRANJA, приказује се време које је преостало до укључивања одабраног програма.

Осим тога, притиском на одговарајући тастер се приказују максималне вредности брзине центрифуге, температуре и времена сушења које машина може постићи на основу одабраног програма или последње изабране вредности ако су компатибилне са изабраним програмом.

Симбол пешчаног сата трепти у фази у којој машина обрађује податке на основу одабраног програма. Након највише 10 минута од покретања, симбол је фиксно упаљен и приказује се време које је преостало до краја циклуса прања. Симбол пешчаног сата ће се

угасити отприлике након 1 минута од приказивања времена преосталог до краја циклуса.

Фазе прања за изабрани програм, као и фазе прања покренутог програма се приказују у оdeljku **B**:

- Прање
- Испирање
- Центрифуга + Избацивање воде
- Сушење

Ако засветли симбол одлагања , то значи да се на displeju pojavila podešena vrednost odloženog pokretanja (Delayed Start).

У оdeljku **C** постоје три нивоа, shodno opcijama pranja.

У оdeljku **D** су присутне иконе за сва три нивоа сушења и икона која засветли када је подешено време сушења.

Индикатор закључаних врата

Ако овај симбол засветли, то значи да су врата закључана. Да би се спречио настанак било каквих оштећења, најпре саčekajte да симбол nestane, па тек potom otvorite врата.

Да бисте отворили врата tokom покренутог програма прanja, притисните дугме START/PAUSE ; ако више не светли симбол закључаних врата , можете да отворите врата.

PRVO KORISĆENJE MAŠINE

Nakon montaže mašine i pre prvog korišćenja, најpre покрените програм прanja bez deterđenta i већа тако што ćete подесити програм „Automatsko чишćenje“ (Auto-Clean).

SVAKODNEVNO KORISĆENJE

Припремите већ пратећи препоруке које су наведене у оdeljku „SAVETI I PREPORUKE“.

Brzo programiranje

- Пritисните дугме ON/OFF ; индикаторска lampica START/PAUSE ће polako treperiti zelenim svetlom.

- Отворите врата. Ubacite већ у машину, vodeći притом рачуна да не preмашите максимални капацитет наведен у tabeli s programima.

- Izvucite fioku за deterđent, а затим sipajte deterđent у одговарајућу preграду shodno упутствима из оdeljka „FIOKA ZA DETERĐENT“.

- Затворите врата.

POKRETANJE PROGRAMA

Пritисните дугме за PUSH & GO.

Машина ће закључати врата (засветлеће симбол) и бубањ ће почети да се obrће; врата ће се откључати (preстаће да светли симбол) и затим ponovo закључати (засветлеће симбол) и то је припремна фаза svakог програма прanja. „Kliktanje“ је deo mehanizma закључавања врата. Vода ће ući у бубањ и, чим се врата закључају, почеће фаза прanja.

Standardno programiranje

- Пritисните дугме ON/OFF ; индикаторска lampica START/PAUSE ће polako treperiti zelenim svetlom.

- Отворите врата. Ubacite већ у машину, vodeći притом рачуна да не preмашите максимални капацитет наведен у tabeli s programima.

- Izvucite fioku за deterđent, а затим sipajte deterđent у одговарајућу preграду shodno упутствима из оdeljka „FIOKA ZA DETERĐENT“.

- Затворите врата.

- Upotrebite obrtno дугме да бисте изабрали жељени програм прanja: svaki програм прanja има одређену температуру и брзину центрифуге који се могу izmenити. Trajanje програма ће се prikazати на displeju.

- Izmenite температуру и/или брзину центрифуге: на displeju машина ће се automatski prikazати максималне вредности температуре и брзине центрифуге које су podešene за изабрани програм или пак последње изабрана podešavanja, ukoliko су kompatibilna s изабраним програмом. Пritiskanjem дугмета можете postepeno smanjivati температуру sve до прanja hladnom водом (podešavanje „OFF“).

Пritiskanjem дугмета можете postepeno smanjivati брзину центрифуге sve до potpunog искључења центрифуге (podešavanje „OFF“). Ако ponovo притиснете ovу дугмад, вратите максималне вредности.

- Izaberite жељене opcije.

POKRETANJE PROGRAMA

Пritисните дугме за START/PAUSE .

Машина ће закључати врата (засветлеће симбол) и бубањ ће почети да се obrће; врата ће се откључати (preстаће да светли симбол) и затим ponovo закључати (засветлеће симбол) и то је припремна фаза svakог програма прanja. „Kliktanje“ је deo mehanizma закључавања врата. Vода ће ući у бубањ и, чим се врата закључају, почеће фаза прanja.

PAUZIRANJE PROGRAMA

Да бисте пауzirали програм прanja, ponovo притисните дугме START/PAUSE ; индикаторска lampica ће treperiti žutим svetлом. Ако симбол не светли, можете да отворите врата. Да бисте програм прanja nastavili од таčke на којој је prekinut, ponovo притисните дугме START/PAUSE .

OTVARANJE VRATA, PO POTREBI

Nakon покретања програма прanja, симбол ће засветлети како би ukazao на то да се врата не могу отворити. Врата остају закључана докле год је програм прanja у tokу. Да бисте отворили врата у tokу покренутог програма, ако nпр. жељите да ubacite већ у машину или га пак изvadите из nje, најpre пауzirajte програм притиском на дугме START/PAUSE ; индикаторска lampica ће treperiti žutим svetлом. Ако симбол не светли, можете да отворите врата. Ponovo притисните дугме START/PAUSE да бисте nastavili програм.

PROMENA POKRENUTOG PROGRAMA PRANJA

Да бисте promenili програм прanja у tokу već покренутог програма прanja, пауzirajte машину за прanje већа притиском на дугме START/PAUSE (odgovарајућа индикаторска lampica ће treperiti žutим svetлом), izaberite жељени програм, а затим ponovo притисните дугме START/PAUSE .

! Да бисте otkazали već покренути програм, притисните дугме ON/OFF и zadržite га притиснутог. Програм ће се zaustавити, а машина ће се искључити.

ZAVRŠETAK PROGRAMA

Završetak програма се označava prikazom reči END на displeju; kada симбол prestane да светли, можете да отворите врата. Отворите врата,

извадите већ, а затим искључите машину. Ако не притиснете тастер ON/OFF, већ машина ће се аутоматски искључити након отприлике 10 минута. Затворите славину за воду, отворите врата и извадите већ из машине за прање већа. Притворите врата да би бубањ могао да се осуши.

OPCIJE

- Уколико изабрана опција није компатибилна са podešenim програмом прања, индикаторска лампича ће треperити и опција се неће активирати.

Уклањање флека

Ова опција омогућује да се одабере врста флека тако да се циклус оптимално прилагоди за уклањање флека. Врста флека:

- **Флеке од хране**, на пример од хране и пића.

- **Флеке настале за време рада**, на пример од уља и мастила.

- **Флеке настале напољу**, на пример од блата и траве.

! Време трајања циклуса прања варира у зависности од врсте одабране флека.

Одлагање почетку прања

Да бисте одложили одложено покретање изабраног програма, изнова притискајте одговарајуће дугме све док се не прикаже жељено време одлагања покретања. По активирању ове опције, на дисплеју ће засветлети симбол . Да бисте уклонили podešavanje одлагање почетку прања, притискајте дугме све док се на дисплеју не прикаже реč „OFF“.

Температура

Сваки програм прања има унапред дефинисану температуру. Да бисте изменили температуру, притисните дугме . На дисплеју ће се приказати вредност.

Центрифуга

Сваки програм прања има унапред дефинисану брзину centrifuge. Да бисте изменили брзину centrifuge, притисните дугме . На дисплеју ће се приказати вредност.

Мењање сушења

Првим притиском на тастер машина аутоматски бира ниво сушења који је у потпуности компатибилан са изабраним програмом. Наредним притисцима се смањује ниво и самим тим и време сушења све до искључивања на „OFF“.

Предвиђене су две могућности:

A - На основу нивоа влаге у осушеном вешу:

Орман прилагођено за слагање веша у орман без пеглања.

Простирање идеално за веш ком није потребно сушење до краја.

Пеглање мало влажан веш, лак за пеглање.

B - На основу времена: од **210** до **30** минута.

У изузетним случајевима, када тежина рубља које треба опрати и осушити превазилази дозвољени максимум, оперите га, и након завршетка програма, поделите и вратите један део у бубањ. У овом случају треба се придржавати упутстава **«Само сушење»**. Исте радње поновити за остатак терета.

НАПОМЕНА: Након сушења потребно је увек сачекати да се рубље охлади.

Само сушење

Притисните дугме да се обави само сушење.

Након што изаберете жељени програм компатибилан са рубљем које треба третирати, притисните да бисте искључили фазу прања и сушење ће се активирати на максималном нивоу који се очекује за одабрани програм. Можете променити и подесити ниво или трајање сушења притиском на дугме за сушење . (Није компатибилно са програмима 13).

Push & Go

За покретање циклуса Push & Go држати притиснутим дугме на 2 секунде. Укључено сигнално светло означава да је циклус покренут. Циклус прања идеалан је за памучну одећу и синтетику на температури прања од 30° и максималном брзином centrifuge од 1000 обртаја у минути.

Током сушења се постиже максимална температура од око 60°C.

На крају програма је преостала влажност једнака нивоу .

Препоручена макс. тежина 3 кг.

На екрану је приказано максимално дозвољено трајање циклуса Push & Go. У случају да је тежина мања од максимума или у саставу веша преовлађује синтетички материјал, стварно трајање циклуса ће бити мање.

Наћин функционисања

1. А. Ставите веш (памучни и/или синтетику) и затворите врата.

2. Додајте детерџент и/или адитиве.

3. Ц. Покрените програм држећи притиснутим на 2 секунде дугме Push & Go. Засветлиће одговарајуће сигнално светло зелене боје и врата ће се закључати (упаљен симбол закључаних врата).

НАПОМЕНА: Покретање програма притиском на дугме Push & Go активира аутоматски циклус прања препоручен за памук и синтетику који се не може прилагодити.

4. Аутоматски програм може да се користи само за прање без сушења. Након притиска на дугме Push & Go, притисните дугме за сушење , икона сушења на нивоу се искључује. Макс. тежина само за прање је 3 кг. Није могуће додатно прилагодити програм.

За отварање врата док траје аутоматски циклус, притиснути тастер START/PAUSE; ако симбол закључаних врата не светли, врата се могу отворити искључиво у току фазе прања. Поново притисните тастер START/PAUSE како би се програм покренуо са места где је прекинут.

5. На крају програма на дисплеју ће писати END.

SAVETI I PREPORUKE

Разврстајте веш према следећем:

врста тканине (памук, мешана влакна, синтетика, вуна, веш који се пере на руке); боја (раздвојите бели веш од обојеног, посебно перите нов обојен веш); осетљиве тканине (ставите у врећу мање делове одеће, попут најлон чарапа, као и комаде са жицом, попут брусхалтера).

Испразните џепове:

Ситнице попут новчића или упаљача могу да оштете машину и бубањ. Проверите да ли су сва дугмад чврсто ушивена.

Придржавајте се препоруке / адитива за дозирање

Оптимизира резултате чишћења, избегава иритантне остатке вишка детерџента у вашем вешу и штеди новац избегавајући расипање вишка детерџента.

Користите ниску температуру и дуже трајање

Најефикаснији програми у погледу потрошње енергије су углавном они који се раде на нижим температурама и дужем трајању.

Поштујте величину оптерећења

Убаците своју машину за прање веша до капацитета наведеног у табели „Стол циклуса прања“ да бисте уштедели воду и енергију.

Садржај буке и преостале влаге

На њих утиче брзина centrifuge: што је већа брзина centrifuge у фази предења, већа је бука и нижи је преостали садржај влаге.

ČIŠĆENJE I ODRŽAVANJE

Pre izvođenja radova na čišćenju i održavanju, najpre isključite mašinu za pranje veša, a zatim izvucite utikač iz mrežnog napajanja. Ne upotrebljavajte zapaljive tečnosti za čišćenje mašine za pranje veša. Periodično čistite i održavajte svoju sušilicu za perilicu (najmanje 4 puta godišnje).

Искључивање прикључака за довод воде и струјних прикључака

Затворите славину за воду након svakог прања. На тај начин ћете смањити хабање хидрауличног система унутар машине за прање већа и спречити појаву цурења.

Искључите машину за прање већа са напajања током радова на чишћењу и одржавању машине.

Čišćenje mašine za pranje veša

Спољашњи делови и гумене компоненте машине можете чистити помоћу мекане крпе, коју сте претходно потопили у млакој води са додатим сапуном. Немојте користити раствараче или абразивна средства.

Машина за прање већа је опремљена програмом аутоматског чишћења („Auto-cleaning“) за унутрашње делове; овај програм треба покренути без већа у бубњу.

Да би се оптимизовали резултати овог програма, можете користити или детерџент (10% назначене количине за благо запрљани већ) или посебна додатна средства за чишћење машине за прање већа. Препоручујемо да програм чишћења покренете након сваким 40 циклуса прања.

Да бисте покренули овај програм, истовремено притискајте дугмад и у трајању од 5 секунди.

Програм ће се аутоматски покренути и трајаће отприлике 70 минута. Да бисте зауставили програм, притисните дугме START/PAUSE .

Čišćenje fiokе za deteždžent

Оперите фиоку под текућом водом; овај поступак би требало често понављати.

Održavanje vrata i bubnja

Врата машине би увек требало остављати одшкринута како би се спречило стварање неугодних мириса.

Čišćenje pumpe

Машина за прање већа је опремљена pumpом која се аутоматски чисти, тако да за њу није неопходно одржавање. Мали предмети (попут нпр. новчића или дугмади) могу понекад пасти у заштитну преткомору која се налази у основи пumпе.

! Уверите се да је завршен програм прања, а затим искључите машину са напajања.

Да бисте приступили преткомори, поступите на следећи начин:

1. уклоните прекривну плочу на предњој страни машине тако што ћете најпре притиснути плочу по средишњем делу, па затим повући плочу надолу са обе стране како бисте је ослободили из лежишта;
2. олабавите pokлоpac дренажне пumпе тако што ћете га окренути налево; незнатно цурење воде је уобичајена појава;
3. temeljno очистите унутрашњост пumпе;
4. ponovo причврстите poklopac;
5. вратите плочу на место, а пре угуривања плоче у машину, најпре проверите да ли се прорези за куклице налазе на предвиђеном месту.

Provera creva за довод воде

Crevo за довод воде треба проверити најмање једном годишње. Ако је crevo napуkло или је pokидано, треба га заменити: висок притисак воде који се јавља током прања би могао да изненада располти crevo.

! Нипошто немојте користити creva која су већ употребљена.

SISTEM ZA BALANSIRANJE OPTEREĆENJA

Да би се избегао настанак jakих vibracija пре сваке centrifuge и да би се opterećenje равномерно расподелило, бубањ се пре svakог ciklуса centrifugiranja nepрестано obrće при брзини која је незнатно већа од брзине обртања бубња при прању. Ако се opterećenje не избалансира након неколико покушаја, бубањ ће почети да се obrće са смањеном брзином centrifuge. Ако је opterećenje значајно неизбалансирано, машина за прање већа ће namesto centrifugiranja sprovestи postupак raspodele opterećenja. Да бисте dopринели pobољшању raspodele и балансирања opterećenja, препоручујемо да машину napуните kombinacijом manjih и већих odevnih predmeta.

DODATNA OPREMA

Obratite se našoj službi за tehničku podršku kako biste proverili да ли је за vaš model mašine за pranje veša dostupna navedena dodatna oprema.

Komplet за slaganje

Помоћу ове додатне опреме можете да причврстите сушилицу за већ на горњи део машине за прање већа и на тај начин уштедите простор и олакшате коришћење сушилице за већ.

TRANSPORT I RUKOVANJE

Nemojte podizati mašinu за pranje veša hvatajući је за gornji deo.

Искључите машину са напajања и затворите славину за воду. Проверите да ли су врата и фиока за детерџент правилно затворени. Одвојите crevo за пуњење са слаvine за воду, а затим одвојите odvodно crevo. Ispustите svу preostalу vodu из crevā, а затим их obezbedите тако да се не oštете tokом transporta.

Ponovo причврстите transportне vijке. Izvedите, prema obrnutом redosledу, postupак uklanjanja transportnih vijaka opisan у odeljcima „Mere opreza и bezbednosna uputstva“ 1, „Slikovna uputstva за instalaciju“.

DEMO MODE: да онемогући ову функцију, искључите машину. Док држите притиснут тастер "START/PAUSE" ▷▢▢, такође притиснути ON/OFF ⏻ за 5 секунди и држати их обоје притиснут 2 секунде.

OTKLANJANJE PROBLEMA

Може да се догоди да машина за прање већа повремено престане с радом. Пре него што затражите помоћ од службе за техничку подршку, најпре проверите да ли се проблем може једноставно решити праћењем упутстава с листе у наставку.

Problem	Mogući uzroci/moguća rešenja
Машина се не покреће.	Машина није прикључена на утичницу или није адекватно прикључена да би се успоставио контакт. У дому нема струје.
Програм прања се не покреће.	Врата машине нису правилно затворена. Није притиснуто дугме ON/OFF ⏻. Није притиснуто дугме START/PAUSE ▷▢▢. Славина за воду није отворена. Пodeшено је одлагање времена покретања.
Машина се не пуни водом (на дисплеју треperi порука „H2O“).	Crevo за dovod vode није прикључено на slavину. Crevo је savijeno. Славина за воду није отворена. У дому нема dovoda воде. Пritisак је prenizак. Није притиснуто дугме START/PAUSE ▷▢▢.
Машина непrestано dovodi и odvodi воду.	Odvodno crevo није postavljeno на udaljenosti од 65 до 100 cm од пода. Slobodan kraj creva је uronjen у воду. Zidni sistem за odvod воде није opremljen odušnom cevi. Ukoliko се problem javlja и nakon sprovođenja ових provera, zatvorite slavину, isključite машину и pozovite služбу за техничку подршку. Ukoliko živite на višim spratovima zgrade, možda postoje problemi у vezi с povratnom sifonažом koji uzrokuju да машина за прање већа непrestано dovodi и odvodi воду. Ovaj problem се може otkloniti pomoću посебних ventila за заштиту од повратне sifonaže koji се могу nabaviti у специјализованим prodavnicama.
Машина не избације воду или не centrifugира.	Програм прања не предвиђа избацивање воде: код неких програма је neophodно ручно покретање избацивања воде. Odvodno crevo је savijeno. Odvodni kanal је запушен.
Машина превише vibrira приликом centrifugирања.	Bubanj није правилно odblokiran приликом монтаже. Машина није правилно nivelisана. Машина је тесно притиснута између комада nameštaja и zida.
Машина за прање већа curи.	Crevo за dovod воде није правилно pričvršćено. Fiоka за deterdžent је zaprečена. Odvodno crevo није правилно прикључено.
Индикаторске lampice „Opcije“ и START/PAUSE ▷▢▢ brzo trepere, dok се на дисплеју приказује шифра greške (npr: F-01, F-...).	Isključite машину, а затим izvucите utikač машине из utičnice. Sačekajte отприлике 1 минут и затим је ponovo укључите. Ако се problem и dalje javlja, pozovите службу за техничку подршку.
У машини се образује превише пене.	Deterdžent није погодан за коришћење с машином за прање већа (на pakovanju deterdženta мора да буде označено да је namenjen „за прање у машини“, „за ручно и машинско прање“ и слично). Upotrebљено је превише deterdženta.
Функција Push & Go неће да се активира.	Pо укључивању машине активирана је нека друга команда, а не Push & Go.
Машина не суши.	Утикач није увучен у утичницу или није увучен довољно да би имао контакт. У кући нема струје. Врата нису добро затворена. Подешено је одлагање времена покретања. Ручица СУШЕЊЕ у положају OFF.

ПРОНАЂИ ЋЕТЕ НОРМАТИВНЕ ДОКУМЕНТЕ, СТАНДАРДНУ ДОКУМЕНТАЦИЈУ, НАРУЧИВАЊЕ РЕЗЕРВНИХ ДЕЛОВА И ДОДАТНЕ ИНФОРМАЦИЈЕ О ПРОИЗВОДУ:

- Коришћење КР кода на уређају.
- Посетите веб-локацију <http://docs.indesit.eu> и parts-selfservice.indesit.com
- Такође, **можете да се обратите нашем центру за техничку помоћ** (телефон се налази у гарантној књижици). Када контактирате центар за техничку помоћ, наведите шифре са налепнице која је залепљена са унутрашње стране врата.
- Посетите информације за информације о поправкама и одржавању корисника www.indesit.com
- Информације о моделу могу се пронаћи помоћу КР-кода наведеног у енергетској налепници. Ознака такође укључује идентификатор модела који се може користити за консултације са порталом регистра на <https://eprel.ec.europa.eu>.

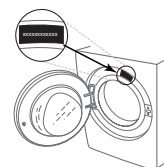

ČIŠĆENJE I ODRŽAVANJE

U slučaju bilo kakvog čišćenja i održavanja, isključite mašinu za pranje veša i izvucite njen utikač iz utičnice. Nemojte da koristite zapaljive tečnosti za čišćenje mašine za pranje veša.

ČIŠĆENJE SPOLJAŠNOSTI MAŠINE ZA PRANJE VEŠA

Očistite spoljne delove mašine mekanom vlažnom krpom.

Nemojte da čistite kontrolnu tablu sredstvom za čišćenje stakla, sredstvom za čišćenje opšte namene, praškom za ribanje ili slično, jer ove supstance mogu da oštete štampane oznake.

PROVERA CREVA ZA DOVOD VODE

Redovno proveravajte da li na crevu za dovod vode postoje tragovi lomljenja i pucanja. Ako je oštećeno, zamenite ga novim crevom koje se može nabaviti od postprodajne službe ili specijalizovanog prodavca.

U zavisnosti od vrste creva:

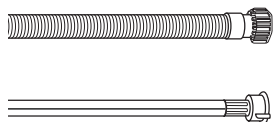

Ako crevo za dovod vode ima providni omotač, proverite ponekad da li se boja pojačala na nekim mestima. Ako jeste, crevo je možda počelo da propušta i treba ga zameniti.

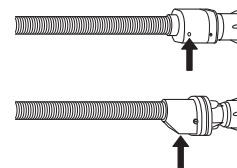

Kod creva sa funkcijom prekida vode: proverite mali prozor za inspekciju sigurnosnog ventila (vidite strelicu). Ako je crven, aktivirana je funkcija prekida vode, a crevo se mora zameniti novim.

Da biste odvili ovo crevo, pritisnite dugme za otpuštanje (ako je dostupno) dok odvijate crevo.

ČIŠĆENJE MREŽASTIH FILTERA U CREVU ZA DOVOD VODE

1. Zatvorite slavinu za vodu i odvijte crevo za dovod vode.

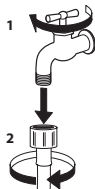

2. Finom četkom očistite pažljivo mrežasti filter na kraju creva.

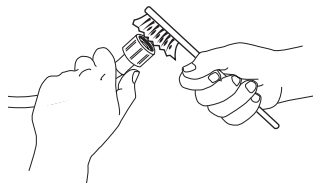

3. Zatim rukom odvijte crevo za dovod vode sa zadnje strane mašine. Kleštima izvucite mrežasti filter iz ventila sa zadnje strane mašine i pažljivo ga očistite.

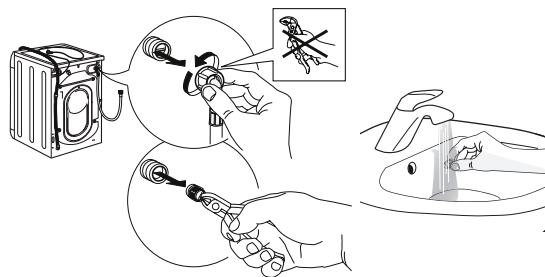

4. Vratite mrežasti filter u ventil. Ponovo priključite crevo za dovod vode na slavinu za vodu i mašinu za pranje veša. Uradite to bez alata. Otvorite slavinu za vodu i proverite da li ste čvrsto priključili crevo.

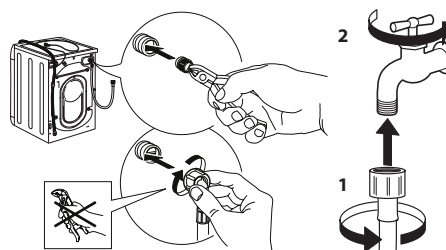

ČIŠĆENJE FIOKE ZA DETERDŽENT

Izvadite fioku tako što ćete je podići i izvući (vidite sliku).

Operite fioku pod mlazom vode; ovaj postupak bi trebalo često ponavljati.

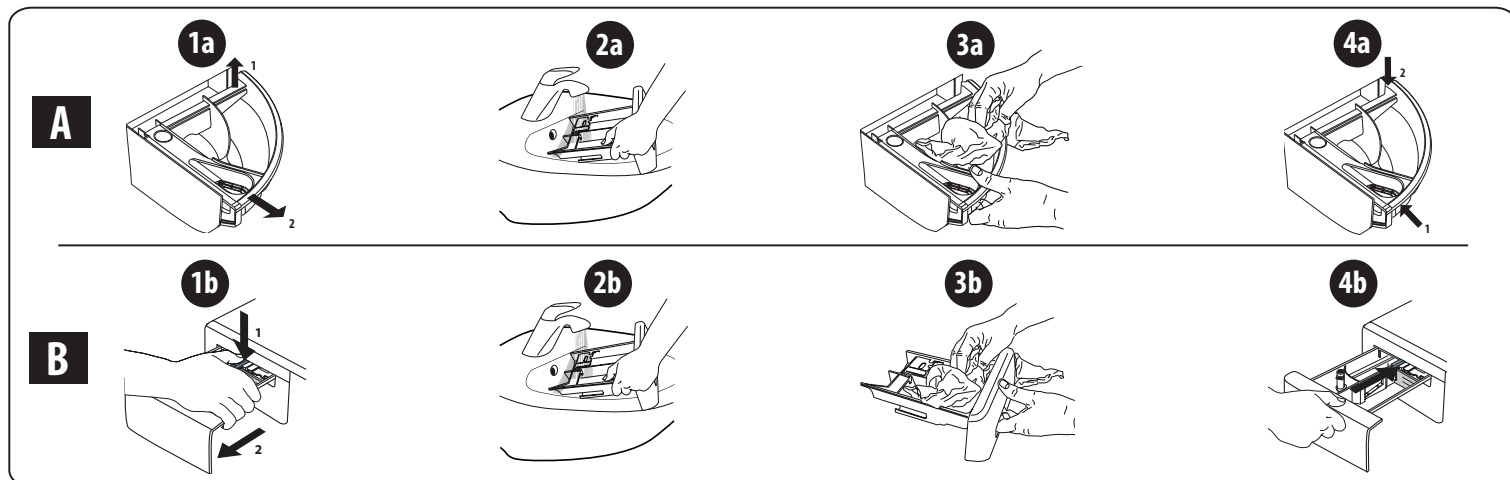

ČIŠĆENJE FILTERA ZA VODU / ISPUŠTANJE PREOSTALE VODE

Pre čišćenja filtera za vodu ili ispuštanja preostale vode, isključite mašinu za pranje veša i izvučite njen utikač iz utičnice. Ako ste koristili program za vruće pranje, sačekajte da se voda ohladi pre nego što ispuštite vodu. Redovno čistite filter za vodu svaka 3 meseca da se ne bi zapušio, jer u tom slučaju nećete moći da ispuštite vodu nakon pranja. Ako mašina ne može da ispušti vodu, displej pokazuje da je došlo do zapušavanja filtera za vodu.

1. Skinite zaštitnu lajsnu na dnu mašine: uradite to pomoću odvijača, kao na donjoj slici.

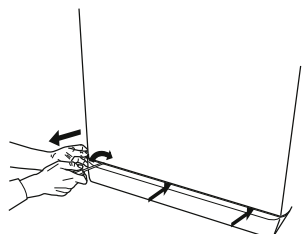

2. Posuda za skupljanje ispuštene vode: postavite plitku i široku posudu ispod filtera za vodu da biste skupili preostalu vodu.

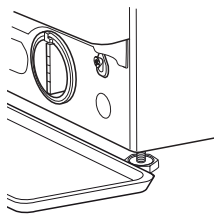

3. Ispustite vodu: polako okrećite filter u smeru suprotnom od smeru kretanja kazaljke na satu sve dok ne iscuri sva voda. Pustite da voda iscuri bez uklanjanja filtera. Kada se posuda napuni, zatvorite filter za vodu tako što ćete ga okretati u smeru kretanja kazaljke na satu. Ispraznite posudu. Ponavljajte ovaj postupak sve dok sva voda ne bude ispuštena.

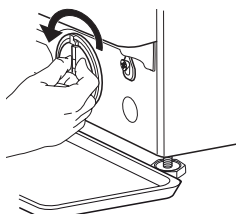

4. Uklonite filter: ispod filtera za vodu stavite pamučnu krpu koja može da upije manju količinu preostale vode. Potom uklonite filter za vodu tako što ćete ga okretati u smeru suprotnom od kretanja kazaljke na satu.

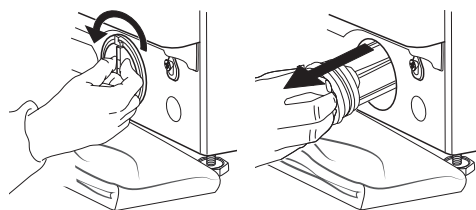

5. Očistite filter za vodu: uklonite preostale naslage sa filtera i očistite ga pod mlazom vode.

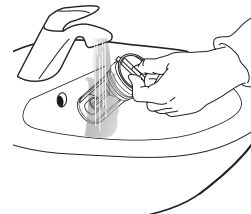

6. Vratite filter za vodu u mašinu i postavite zaštitnu lajsnu: ponovo umetnite filter za vodu tako što ćete ga okretati u smeru kretanja kazaljke na satu. Obavezno ga zavrnite do kraja; ručica filtera mora da bude u vertikalnom položaju. Da biste proverili da li filter za vodu ne propušta vodu, sipajte oko litar vode u fioku za deterdžent. Potom ponovo postavite zaštitnu lajsnu.

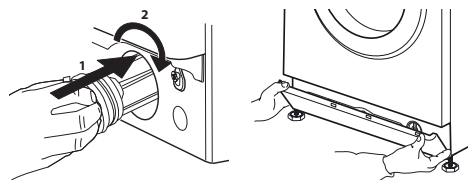

TRANSPORT I RUKOVANJE

Nikada ne podižite mašinu za pranje veša držeći je za radnu ploču.

1. Izvucite utikač iz struje, a zatim zatvorite slavinu za vodu.
2. Uverite se da su vrata i fioka za deterdžent propisno zatvoreni.
3. Otkaçite crevo za dovod vode sa slavine za vodu, a zatim skinite odvodno crevo sa odvodne tačke. Uklonite svu preostalu vodu iz creva, a zatim ih pričvrstite da se ne bi oštetila tokom transporta.
4. Ponovo zategnite transportne vijke. Obrnutim redosledom sledite uputstvo za skidanje transportnih vijaka koja se nalaze u „uputstvu za montažu“.

Važna napomena: nemojte transportovati mašinu za pranje veša a da prethodno niste pričvrstili transportne vijke.

POSTPRODAJNA SLUŽBA

PRE POZIVANJA POSTPRODAJNE SLUŽBE

1. Pokušajte da sami rešite problem pomoću predloga navedenih u odeljku **REŠAVANJE PROBLEMA**

2. Isključite i ponovo uključite mašinu da biste proverili da li i dalje postoji kvar.

AKO KVAR I DALJE POSTOJI, OBRATITE SE NAJBЛИŽOJ POSTPRODAJNOJ SLUŽBI

Da bi vam pomogli, pozovite broj naveden na garantnoj knjižici.

Kada zovete našu postprodajnu službu, uvek navedite:

- kratak opis kvara;
- vrstu i tačan model mašine;

- servisni broj (broj posle reči Service na servisnoj nalepnici);

SERVICE 0000 000 00000



- vašu punu adresu;
- vaš broj telefona.

U slučaju da je neophodna bilo kakva popravka, obratite se našoj ovlašćenoj postprodajnoj službi (da biste osigurali propisnu popravku i korišćenje originalnih rezervnih delova).

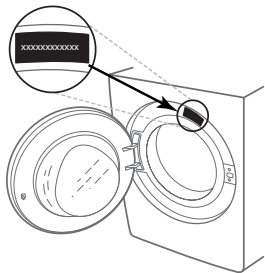

DĖKOJAME, KAD ĮSIGIJOTE INDESIT GAMINĮ.

Išsamesnės pagalbos galite gauti užregistravę prietaisą svetainėje www.indesit.com/register



Prieš naudodami prietaisą atidžiai perskaitykite jo saugos ir montavimo instrukcijas.

⚠ Prieš naudodami prietaisą, pašalinkite transportavimui skirtus varžtus. Nuorodas rasite prietaiso saugumo ir montavimo instrukcijose.

VALDYMO SKYDELIS

1. Mygtukas ON/OFF
2. START/PAUSE mygtukas ir indikacinė lemputė
3. TEMPERATŪROS mygtukas
4. EKRANAS
5. PARINKTIES mygtukas
6. Mygtukas TIK DŽIOVINIMAS
7. Mygtukas DŽIOVINIMAS
8. Mygtukas ATIDĖTAS PALEIDIMAS
9. GRĖŽIMO mygtukas
10. SKALBIMO PROGRAMOS PASIRINKIMO RANKENA
11. Mygtukas PUSH & GO

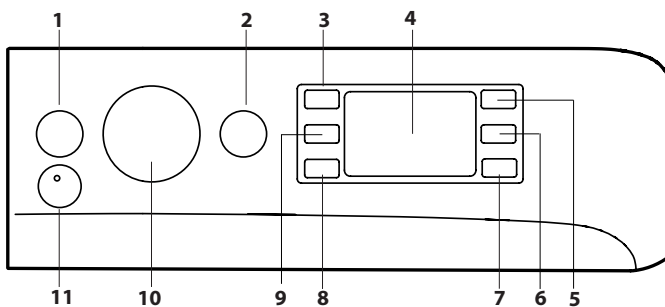

SKALBIMO PROGRAMŲ LENTELĖ

Didžiausia apkrova 8 kg
Naudojama galia išjungus – 0,5 W / palikus įjungtą – 8 W

Skalbimo programa	Temperatūra		Maks. gręžimo greitis (sūk./min.)	Didžiausia apkrova įjungus skalbimo ciklą (kg)	Trukmė (h : m)	Džiovinimas	Didžiausia apkrova įjungus džiovinimo ciklą (kg)	Skalbikliai ir priedai		Rekomenduojamas skalbiklis			Likutinė drėgmė % (***)	Energijos suvartojimas, kWh	Iš viso vandens, l	Skalbinų temperatūra, °C
	Nustatymas	Diapazonas						Skalbi-mas	Audinių minkštiklis	Milteliai	Skystis	Kapsulės (4)				
1 Mišrūs	30 °C	30 °C	1200	3.5	**	-	-	●	○	-	✓	-	-	-	-	-
2 Marškiniai	40 °C	* - 40 °C	600	2	**	-	-	●	○	-	✓	✓	-	-	-	-
3 PODS	30 °C	30 °C	1000	4.5	**	-	-	-	○	-	-	✓	-	-	-	-
4 Vilna	40 °C	* - 40 °C	800	2	**	●	2	●	○	-	✓	-	-	-	-	-
5 20°C	20 °C	* - 20 °C	1400	8	1:50	●	6	●	○	-	✓	-	49	0.160	90	22
6 Medvilnė (2)	40 °C	* - 60 °C	1400	8	3:55	●	6	●	○	✓	✓	✓	49	1.400	105	45
7 Sintetika (3)	40 °C	* - 60 °C	1200	4	2:55	●	4	●	○	✓	✓	✓	35	0.800	55	43
8 Mišrūs	40 °C	* - 40 °C	1000	8	**	●	6	●	○	-	✓	✓	-	-	-	-
9 Eco 40-60 (1) (skalbinas)	40 °C	40 °C	1351	8	3:35	●	-	●	○	✓	✓	✓	53	0.660	54	33
			1351	4	2:48	●	6	●	○	✓	✓	✓	53	0.460	53	30
			1351	2	2:10	●	-	●	○	✓	✓	✓	53	0.280	37	23
10 Balti	60 °C	* - 90 °C	1400	8	2:45	●	6	●	○	✓	✓	✓	49	0.900	90	55
11 Greitas 15 Min	20 °C	* - 20 °C	1200 (****)	1.5	**	-	-	●	○	-	✓	-	-	-	-	-
12 Visas Būgnas, 45 Min	40 °C	* - 40 °C	1200	8	**	-	-	●	○	-	✓	-	-	-	-	-
13 Skalbinas ir džiovinimas 45min	30 °C	30 °C	1400	1	**	●	1	●	○	-	✓	-	-	-	-	-
14 Delikatūs 30°C	30 °C	* - 30 °C	600 (****)	1	**	●	1	●	○	-	✓	-	-	-	-	-
Skalavimas + gręžimas	-	-	1400	8	**	●	6	-	○	-	-	-	-	-	-	-
Gręžimas + išleidimas *	-	-	1400	8	**	●	6	-	-	-	-	-	-	-	-	-
● Reikalingas kiekis ○ Pasirenkamas kiekis - 4) Naudojant skalbimo kapsules rekomenduojama skalbti bent 30 °C vandeniu.																
9 Eco 40-60 (5) (skalbinas ir džiovinimas)	40 °C	40 °C	1351	6	9:20	●	6	●	○	✓	✓	-	0	3.800	75	33
			1351	3	5:10	●	3	●	○	✓	✓	-	0	1.980	47	32

Ekrane arba instrukcijų vadove nurodoma programos trukmė prognozuojama vadovaujantis standartinėmis sąlygomis. Reali trukmė gali skirtis dėl kelių veiksnių, pvz., tiekiamo vandens temperatūros ir slėgio, aplinkos temperatūros, skalbiklio kiekio, apkrovos kiekio ir tipo, apkrovos balansavimo ir visų pasirinktų parinkčių. Trukmės, nurodomos kitoms nei Eco 40-60 programoms, yra tik orientacinės.

1) Eco 40-60 (skalbinas) - bandomasis skalbimo ciklas, atitinkantis ES ekologinio projektavimo reglamentą 2019/2014. Efektyviausia programa energijos ir vandens suvartojimo skalbiant įprastai ištemptus medvilninius skalbinius atžvilgiu.
Pastaba. Ekrane rodomos sukimosi greičio vertės gali šiek tiek skirtis nuo lentelėje nurodytų verčių.

5) Eco 40-60 (skalbinas ir džiovinimas) - bandomasis skalbinas ir džiovinimas ciklas, atitinkantis ES ekologinio projektavimo reglamentą 2019/2014. Norint įjungti „wash and dry“ (skalbinio ir džiovinimo) ciklą, pasirinkite Eco 40-60 skalbimo programą ir nustatykite džiovinimo parinktį: ☼ ties „☼“. Efektyviausia programa energijos ir vandens suvartojimo skalbiant ir džiovinant įprastai ištemptus medvilninius skalbinius atžvilgiu. Pasibaigus ciklui skalbinius galima iškart sudėti į lentyną.

Visiems bandymų institutams:

- 1) Ilgas medvilnės ciklas: nustatykite 6 programą ir 40 °C temperatūrą.
- 2) Ilgas sintetikos ciklas: nustatykite 7 ciklą ir 40 °C temperatūrą.

* Pasirinkus ☼ ciklą ir nenaudojant gręžimo ciklo skalbyklė-džiovyklė tik išleis vandenį.

** Skalbinio ciklo trukmę galima patikrinti ekrane.

*** Programai ir išgręžus maksimaliu pasirenkamu gręžimo greičiu, pagal numatytąją programos nuostatą.

**** Ekrane bus nurodytas siūlomas gręžimo greitis kaip numatytoji vertė.

PRODUKTO APRĄŠAS

1. Viršus
2. Skalbiklio dozatoriaus stalčiukas
3. Valdymo skydelis
4. Rankena
5. Durelės su stiklu
6. Išleidimo siurblys (už cokolio)
7. Cokolis (nuimamas)
8. Reguliuojamos kojelės (2)

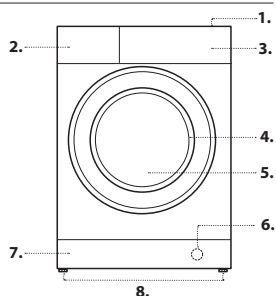

SKALBIKLIO DOZATORIAUS STALČIUKAS

1 skyrius:

Į 1 skyrių nepilkite skalbiklio.

Skalbiklį galima pilti tik į 2 skyrių.

2 skyrius: skalbiklis (milteliai arba skystis)

Jei naudojamas skystas skalbiklis, tinkamam kiekiui reikia naudoti išimamą plastikinę pertvarą **A** (pridedama). Jei naudojami skalbimo milteliai, įkiškite pertvarą į angą **B**.

3 skyrius: Priedai (audinių minkštiklis ir pan.)

Audinių minkštiklio niekada neturi būti daugiau nei ant centrinio kaiščio nurodytas „max“ (didžiausias) lygis.

! Skalbinio priemonių stalčius yra skirtas tik skysčių ir miltelių pavidalo skalbiamosioms priemonėms. Skalbinio kapsulių jį dėti negalima.

Skalbimo kapsules dėkite į būgną prieš sudėdami skalbinius.

Naudokite Gamintojo rekomenduojamą skalbimo kapsulių kiekį.

! Baltiems medvilniniams drabužiams, pirmiam skalbimui ir skalbdami aukštesnėje nei 60 °C temperatūroje naudokite skalbimo miltelius.

! Laikykitės ant skalbiklio pakuotės pateiktų instrukcijų.

! Norėdami išimti stalčiuką, paspauskite svirtį **C** ir traukite stalčiuką išorėn.

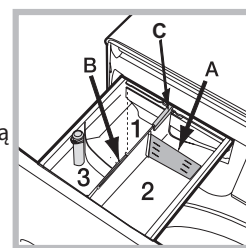

SKALBIMO PROGRAMOS

Laikykites instrukcijų, esančių ant drabužių skalbimo etikečių simbolių. Simbolyje nurodyta reikšmė yra didžiausia rekomenduojama drabužio skalbimo temperatūra.



Mišrūs ☼: skalbimo ciklas „Mišrūs + Garai“ puikiai tinka sintetinėms medžiagoms, nes skalbia 30 °C temperatūroje, o didžiausias gręžimo greitis yra 1200 suk./min. Didžiausia apkrova – 3,5 kg (ciklo trukmė – 59 min.). Paskutiniame ciklo etape skalbiniai bus apdorojami garais. Jie suminkština audinį, tad lyginti tampa lengviau ir greičiau.

Marškiniai ☼: naudokite specialų skalbimo ciklą įvairių audinių ir spalvų marškiniams, kad jie būtų prižiūrimi kuo geriausiai. Paskutiniame ciklo etape skalbiniai bus apdorojami garais, suminkštinančiais audinį.

PODS: 30°C trumpas ciklas įvairiems medvilniniams ir sintetiniams audiniams kartu skalbti, rekomenduojama naudoti skalbimo kapsules.

Vilna – Wool Care

Šios mašinos vilnos skalbimo ciklą patvirtino bendrovė The Woolmark Company kaip tinkamą skalbti vilnoniams gaminiams, jeigu skalbiama pagal drabužio etiketėje nurodytas ir šios skalbimo mašinos gamintojo pateikiamas instrukcijas. Woolmark simbolis daugelyje šalių yra sertifikavimo ženklas. (M2227)



20 °C: nelabai išteptiems medvilniniams drabužiams skalbti 20 °C temperatūroje.

Medvilnė: Tinka vidutiniškai ir sunkiai išteptiems rankšluosčiams, apatiniams, staltiesėms ir pan., pagamintiems iš patvaraus lino ir medvilnės, skalbti.

Sintetika: specialiai sintetiniams audiniams. Jei nešvarumus pašalinti sunku, temperatūrą galima padidinti iki 60 °C, galima naudoti skalbimo miltelius.

Mišrūs: mažai ir įprastai išteptiems atspariems drabužiams iš medvilnės, lino, sintetikos arba mišraus pluošto skalbti.

Eco 40-60: įprastai išteptus medvilninius drabužius, kuriuos reikia skalbti 40 °C arba 60 °C temperatūroje, skalbti tuo pačiu ciklu. Tai standartinė medvilnės skalbimo programa, kuri vandens ir elektros suvartojimo atžvilgiu yra efektyviausia.

! Kaip nurodyta, šis skalbimo ciklas veikia tik 40 °C temperatūroje.

Balti: tinka itin suteptiems atspariems lino audiniams ir medvilnei.

Greita 15 Min: ši programa sukurta greitai skalbti lengvai suteptus audinius 20 °C temperatūroje (išskyrus vilną ir šilką) pakrovus daugiausia 1,5 kg; ji trunka tik 15 minučių ir leidžia sutaupyti laiko ir energijos.

Visas Būgnas, 45 Min: tinka vidutiniškai išteptiems medvilniniams drabužiams, pridėjus visą būgną, skalbti. Trukmė – 45 min.

Skalbimas ir džiovinimas 45 min: pasirinkite šią programą, jei norite greitai išskalbti ir išdžiovinti lengvai suteptus drabužius (medvilninius ir sintetinius). Šį ciklą galima naudoti norint 1 kg skalbinių išskalbti ir išdžiovinti vos per 45 minutes. Siekiami geriausių rezultatų, naudokite skystą skalbiklį, prieš skalbdami pavalykite rankogalius, apyakles ir dėmes.

Delikatūs 30°C: 14 programą naudokite apatiniams drabužiams skalbti. Prieš skalbiant patariama išversti drabužius išvirkščiai. Siekiami geriausių rezultatų, apatiniams drabužiams naudokite skystą skalbiklį.

Pasirinkus vien laiką pagrįsto džiovinimo funkciją, džiovinimo ciklas atliekamas pasibaigus skalbimo ciklui, kuris itin švelnus: skalbiniai skalbiami atsargiai, o vandens purkštukų temperatūra atitinkamai kontroliuojama.

Rekomenduojama trukmė:

1 kg sintetinių skalbinių --> 150 min.

1 kg sintetinių ir medvilninių skalbinių --> 180 min.

1 kg medvilninių skalbinių --> 180 min.

Sausumas priklauso nuo apkrovos ir audinių sudėties.

Skalvimas + gręžimas: skirta skalbiniams išskalauti ir išgręžti.

Gręžimas + išleidimas: skirta gręžti ir išleisti vandeniui.

EKRANAS

Ekranas naudingas programuojant mašiną ir pateikia daug informacijos.

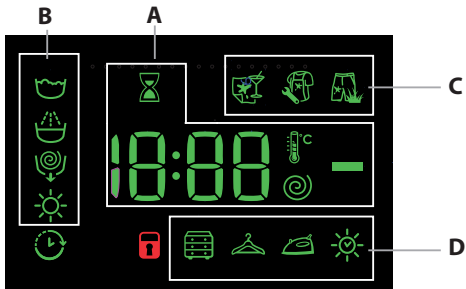

Galimų skalbimo ciklų trukmė ir likęs vykstančio ciklo laikas rodomi **A** dalyje; jei nustatyta atidėto paleidimo parinktis, bus rodomas atgalinis skaičavimas iki pasirinkto ciklo pradžios.

Paspaudę atitinkamą mygtuką galite peržiūrėti didžiausią gręžimo greitį, temperatūrą ir džiovimo laiko reikšmes nustatytame skalbimo cikle arba paskutines nustatytas reikšmes, jei jos suderinamos su nustatytu skalbimo ciklu. Mašinos apdorojant duomenis pagal pasirinktą ciklą, mirksi smėlio laikrodis. Po daugiausiai 10 minučių ⌚ piktograma lieka degti nuolat ir rodomas galutinis likęs laikas. Tada „smėlio laikrodžio“ piktograma išsijungs praėjus maždaug 1 minutei po galutinio likusio laiko parodymo.

B dalyje rodomi pasirinktos programos skalbimo etapai arba dabartinis veikiančios programos skalbimo etapai:

- ☼ Skalbimas
- ☼ Skalvimas
- ☼ Gręžimas / išleidimas
- ☼ Džiovinimas

Kai šviečia ☼ simbolis, tai reiškia, jog nustatyta ekrane rodoma „Atidėto paleidimo“ reikšmė.

Skyriuje **C** yra trys dalys, atitinkančios skalbimo parinktis.

Skyriuje **D** yra simboliai, susiję su trimis skirtingais džiovinimo lygiais, bei simbolis ☼, užsidegantis pasirinkus džiovimo parinktį su laiku.

UŽRAKINTŲ DURELIŲ INDIKATORIUS

Kai ji dega, simbolis reiškia, kad durelės užblokuotos. Norėdami išvengti pažeidimų, prieš atidarydami dureles palaukite, kol simbolis užges. Norėdami atidaryti dureles, kai vyksta skalbimo ciklas, paspauskite START/PAUSE mygtuką ⏸; jei ☼ simbolis išjungtas, dureles galima atidaryti.

NAUDOJANT PIRMĄ KARTĄ

Sumontavę prietaisą ir prieš naudodami pirmą kartą, atlikite skalbimo ciklą su skalbikliu be skalbinių, nustatydami „Automatinio valymo“ ciklą.

KASDIENIS NAUDOJIMAS

Paruoškite skalbinius, vadovaudamiesi pasiūlymais, pateiktais skyriuje „PATARIMAI IR PASIŪLYMAI“.

Greitas programavimas

- Paspauskite ON/OFF mygtuką ☼; START/PAUSE indikacinė lemputė ⏸ lėtai mirksės žaliai.

- Atidarykite dureles. Įdėkite skalbinius, neviršydami ciklų lentelėje nurodyto didžiausio apkrovos kiekio.

- Atidarykite skalbiklio dozatoriaus stalčiuką ir įpilkite skalbiklio į susijusius skyrius, kaip aprašyta skyriuje SKALBIKLIO DOZATORIAUS STALČIUKAS.

- Uždarykite dureles.

- Norėdami pradėti skalbimo ciklą, paspauskite PUSH & GO mygtuką.

CIKLO ĮJUNGIMAS

Paspauskite PUSH & GO mygtuką.

Skalbyklė užrakins dureles (įsijungs simbolis ☼) ir būgnas pradės sukintis. Ruošiantis kiekvienam skalbimo ciklui durelės bus atrakinamos (išsijungs simbolis ☼) ir vėl užrakinos (įsijungs simbolis ☼). Pasigirstantis spragtelėjimas yra durelių užrakinimo mechanizmo dalis. Užrakinus dureles į būgną pradės tekėti vanduo ir prasidės skalbimo ciklas.

Įprastas programavimas

- Paspauskite ON/OFF mygtuką ☼; START/PAUSE indikacinė lemputė ⏸ lėtai mirksės žaliai.

- Atidarykite dureles. Įdėkite skalbinius, neviršydami skalbimo programų lentelėje nurodyto didžiausio apkrovos kiekio.

- Atidarykite skalbiklio dozatoriaus stalčiuką ir įpilkite skalbiklio į susijusius skyrius, kaip aprašyta skyriuje SKALBIKLIO DOZATORIAUS STALČIUKAS.

- Uždarykite dureles.

- SKALBIMO CIKLO pasirinkimo rankena pasirinkite norimą skalbimo ciklą - jis bus susietas su konkrečia temperatūra ir gręžimo greičiu, kuriuos galima keisti. Ciklo trukmė bus rodoma ekrane.

Keiskite temperatūrą ir (arba) gręžimo greitį: skalbyklė automatiškai rodytų maksimalias temperatūros ir gręžimo greičio reikšmes, nustatytas pasirinktam ciklui, arba paskutinį kartą naudotus nustatymus, jei jie suderinami su pasirinktu ciklu. Spaudžiant ☼ mygtuką palaipsniui mažinama temperatūra iki šalto skalbimo nustatymo OFF). Spaudžiant ☼ mygtuką palaipsniui mažinamas gręžimo greitis, kol jis visiškai išjungiamas (nustatymas OFF). Paspaudus šiuos mygtukus dar kartą, atkuriamos maksimalios reikšmės.

- Pasirinkite norimas parinktis.

CIKLO ĮJUNGIMAS

Paspauskite START/PAUSE mygtuką.

Skalbyklė užrakins dureles (įsijungs simbolis ☼) ir būgnas pradės sukintis. Ruošiantis kiekvienam skalbimo ciklui durelės bus atrakinamos (išsijungs simbolis ☼) ir vėl užrakinos (įsijungs simbolis ☼). Pasigirstantis spragtelėjimas yra durelių užrakinimo mechanizmo dalis. Užrakinus dureles į būgną pradės tekėti vanduo ir prasidės skalbimo ciklas.

PROGRAMOS SULAIKYMAS

Norėdami sulaukyti skalbimo programą, paspauskite mygtuką START/PAUSE ⏸ dar kartą; indikacinė lemputė ims mirksėti geltonai. Jei ☼ simbolis nešviečia, dureles galima atidaryti. Norėdami tęsti ciklą nuo pristabdymo vietos, dar kartą paspauskite START/PAUSE mygtuką ⏸.

DURELIŲ ATIDARYMAS ESANT REIKALUI



Prasidėjus ciklui, ☼ simbolis išsijungia ir praneša, kad durelių atidaryti negalima. Durelės lieka užrakintos, kol tęsiasi skalbimo programa. Jei norite atidaryti dureles ciklui vykstant, pvz., norėdami įdėti arba išimti drabužius, nuspauskite START/PAUSE mygtuką ⏸, kad ciklas būtų pristabdytas; indikacinė lemputė mirksės geltonai. Jei ☼ simbolis nešviečia, dureles galima atidaryti. Paspauskite mygtuką START/PAUSE ⏸ dar kartą, kad programa būtų tęsiama.

VYKSTANČIOS SKALBIMO PROGRAMOS PAKEITIMAS

Norėdami pakeisti skalbimo programą jai vykstant, sulaukykite skalbyklę-džiovyklę mygtuku START/PAUSE ⏸ (atitinkama indikacinė lemputė ims mirksėti geltonai), tada pasirinkite norimą programą ir dar kartą paspauskite mygtuką START/PAUSE ⏸.

! Norėdami atsaukti jau veikiančią programą, paspauskite ir laikykite mygtuką ON/OFF ☼. Programa bus sustabdyta ir mašina išsijungs.

PROGRAMOS PABAIGA



Tai nurodys žodis END ekrane; išsijungus  simboliui galėsite atidaryti dureles. Atidarykite dureles, išimkite skalbinius ir išjunkite mašiną. Jei nepaspausite ON/OFF mygtuko , skalbimo mašina automatiškai išsijungs maždaug po 10 minučių.

PARINKTYS

- Jei pasirinkta parinktis nėra suderinama su nustatyta skalbimo programa, mirksės indikatorius lemputė ir parinktis neįsijungs.

Dėmių šalinimas

Ši parinktis leidžia pasirinkti išpurvinimo tipą, norint optimaliai pritaikyti ciklą dėmėms šalinti. Galima pasirinkti šiuos išpurvinimo tipus:

-  **Maistas**, pavyzdžiui, maisto ir gėrimų dėmės.
-  **Darbinis**, pavyzdžiui, tepalo ir rašalo dėmės.
-  **Lauko**, pavyzdžiui, purvo ir žolės dėmės

! Skalbimo ciklo trukmė skiriasi priklausomai nuo pasirinkto išpurvinimo tipo.

Atidėtas paleidimas -

Norėdami nustatyti atidėtą pasirinktos programos paleidimą, kelis kartus paspauskite atitinkamą mygtuką, kol pamatysite pageidaujama atidėjimo laiką. Kai ši parinktis įjungta, ekrane šviečia simbolis . Norėdami pašalinti atidėto paleidimo nustatymą, paspauskite mygtuką, kol ekrane pasirodys žodis OFF).

Temperatūra

Kiekviena programa turi iš anksto nustatytą temperatūrą. Norėdami pakeisti temperatūrą, paspauskite mygtuką . Ekrane pasirodys reikšmė.



Grežimas

Kiekviena programa turi iš anksto nustatytą grežio greitį. Norėdami pakeisti grežio greitį, paspauskite mygtuką . Ekrane pasirodys reikšmė.



Džiovinimo ciklo nuostata

Pirmą kartą paspaudus mygtuką , mašina automatiškai pasirinks maksimalų džiovinimo ciklą, kuris suderinamas su pasirinktu skalbimo ciklu. Paskesniais paspaudimais sumažinamas džiovinimo lygis ir džiovinimo laikas, o galiausiai ciklas visiškai išjungiamas (OFF).

Džiovinimą galima nustatyti tokiu būdu:

- A** - atsišvelgus į pageidaujama skalbinių sausumo lygį: *Spinta*  tinka skalbiniams, kuriuos galima dėti į spintą nelyginus.
- Pakaba* : puikiai tinka drabužiams, kurių nereikia visiškai išdžiovinti.
- Lyginimas* : tinka drabužiams, kuriuos vėliau reikės lyginti. Likusi drėgmė suminkština raukšles, todėl jas tampa lengviau pašalinti.
- B** - priklauso nuo nustatyto laikotarpio - nuo **210** iki **30** minučių. Jei norimų skalbti ir džiovinti skalbinių apkrova viršija nurodytą maksimalią apkrovą (žr. greta pateiktą skalbimo ciklą lentelėje), vykdysite skalbimo ciklą, o jam pasibaigus, padalykite drabužius į grupes ir dalį jų sudėkite į būgną. Dabar laikytės ciklo **Tik džiovinimas** nurodymų. Kartokite procedūrą su likusia apkrova. Pastaba: pasibaigus kiekvienam džiovinimo ciklui visada pridodamas atvėsinimo laikotarpis.

Tik džiovinimas

Paspauskite mygtuką  ir vykdysite tik džiovinimo ciklą. Pasirinkę pageidaujama ciklą (suderinamą su drabužių tipu), paspauskite mygtuką  skalbimo etapui pašalinti ir džiovinimo etapui pradėti esant maksimaliam pasirinkto ciklo lygiui. Džiovinimo lygį ir trukmę galima nustatyti ir keisti paspaudus džiovinimo mygtuką . (Nesuderinama su 13).

Push & Go

Norint įjungti Push & Go ciklą, paspauskite ir 2 sekundes palaikykite mygtuką. Užsidega indikacinė lemputė, nurodydama, kad ciklas prasidėjo. Skalbimo ir džiovinimo ciklas puikiai tinka medvilniniams ir sintetiniams audiniams, nes skalbiama 30 °C temperatūroje, o didžiausias grežio greitis yra 1 000 suk./min.

Maksimali džiovinimo ciklo temperatūra yra 60 °C. Pasibaigus ciklui likusi drėgmė bus tokia pati, kaip ir esant  lygiui. Didžiausia rekomenduojama apkrova - 3 kg

Rodomas laikas yra didžiausias Paleidimo vienu mygtuku ciklui skirtas laikas. Jei kiekis ra mažesnis nei didžiausias leistinas arba daugelis audinių yra sintetiniai, faktinis ciklo laikas bus mažesnis.

Kaip tai veikia?
1. Įdėkite skalbinius (medvilninius ir (arba) sintetinius drabužius) ir uždarykite dureles.

2. Įpilkite skalbiklio ir (arba) priedų.

3. Paleiskite ciklą paspaudę ir 2 sekundes laikydami Push & Go mygtuką. Susijusi indikacinė lemputė užsidegs žaliai ir durelės užsirakins (ims šviesti simbolis DURELĖS UŽRAKINTOS).

Pastaba. Įjungus skalbimo ciklą Push & Go mygtuku įjungiamas automatinis nekeičiamas skalbimo ir džiovinimo ciklas, rekomenduojamas medvilniniams ir sintetiniams audiniams.

4. Automatinis ciklas gali būti naudojamas tik skalbti, be džiovinimo etapo. Paspauskite Push & Go mygtuką ir džiovinimo mygtuką  lygio džiovinimo piktograma išsijungs. Didžiausia apkrova (tik skalbant) yra 3 kg. Ciklo pritaikyti negalima.

Jei norite atidaryti dureles, kai vyksta automatinis ciklas, paspauskite START/PAUSE mygtuką. Jei simbolis DURELĖS UŽRAKINTOS nešviečia, dureles galima atidaryti tik per skalbimo etapą. Dar kartą nuspauskite START/PAUSE mygtuką, kad skalbimo ciklas būtų pratęstas nuo pristabdymo vietos.

5. Skalbimo ciklo pabaigoje užsidegs žodis END.

PATARIMAI IR PASIŪLYMAI

Pagal ką galima surūšiuoti skalbinius

Medžiagos tipas (medvilnė, mišrus pluoštas, sintetika, vilna, rankomis skalbiami drabužiai). Spalva (atskirite spalvotus drabužius nuo baltų, naujus spalvotus drabužius skalbkite atskirai). Apatiniai drabužiai (mažus drabužius, pvz., nailonines kojines, ir drabužius su kablukais, pvz., liemenėles, įdėkite į medžiaginį maišėlį).

Ištuštinkite kišenes

Monetos, žiebtuvėliai ir panašūs daiktai gali pažeisti skalbyklę-džiovyklę ir būgną. Patikrinkite visas sagas.

Laikykitės dozavimo / priedų naudojimo rekomendacijų

Taip bus optimizuotas skalbimo rezultatas, ant skalbinių neliks dirginančių skalbiklio pertekliaus nuosėdų, taip pat sutaupysite pinigų, nenaudodami per didelio kiekio skalbiklio.

Naudokite žemesnę temperatūrą ir ilgesnę trukmę

Energijos vartojimo požiūriu paprastai efektyviausias yra tos programos, kurios veikia žemesnėje temperatūroje ir ilgesnį laiką.

Atsižvelkite į apkrovos dydį

Kad taupytumėte vandenį ir energiją, į skalbimo mašiną dėkite tiek, kiek nurodyta skalbimo ciklų lentelėje.

Triukšmas ir likusios drėgmės kiekis

Šiems veiksniams įtakos turi sukimosi greitis: kuo didesnis sukimosi greitis sukimosi etape, tuo didesnis triukšmas ir mažesnis likusios drėgmės kiekis.

VALYMAS IR PRIEŽIŪRA



Prieš atlikdami valymą ir priežiūrą, išjunkite skalbyklę-džiovyklę ir atjunkite nuo elektros tinklo. Skalbyklės-džiovyklės valymui nenaudokite degių skysčių. Savo skalbyklę-džiovyklę valykite reguliariai (bent 4 kartus per metus).

Vandens ir elektros tiekimo atjungimas

Po kiekvieno skalbimo užsukite vandens čiaupą. Tai sumažins skalbyklės-džiovyklės hidraulinės sistemos dėvėjimąsi ir padės išvengti nuotėkių. Atjunkite skalbyklę-džiovyklę nuo elektros tinklo, kai valote ir atliekate visus priežiūros darbus.

Skalbyklės-džiovyklės valymas

Prietaiso išorines dalis ir guminius komponentus galima valyti švelnia šluoste, išmirkyta drungname muiluotame vandenyje. Nenaudokite tirpiklių ir abrazyvinių medžiagų. Skalbyklė-džiovyklė turi vidinės dalis skirtą „Automatinio valymo“  ciklą, jį reikia paleisti būgnui esant tuščiam.

Norint optimizuoti šį ciklą, galima naudoti skalbiklį (10 % kiekio, nurodyto lengvai išteptiems drabužiams) arba specialius priedus skalbyklėi-džiovyklėi valyti. Rekomenduojame paleisti valymo programą kas 40 skalbimo programų. Norėdami paleisti ciklą, vienu metu maždaug 5 sekundes spauskite mygtukus  ir . Programa prasidės automatiškai ir veiks maždaug 70 minučių. Norėdami sustabdyti programą, paspauskite mygtuką START/PAUSE .

Skalbiklio dozatoriaus stalčiuuko valymas

Plaukite po tekančiu vandeniu; šią procedūrą reikia kartoti dažnai.

Durelių ir būgno priežiūra

Dureles su stiklu visada palikite praviras, kad išvengtumėte nemalonių kvapų susidarymo.

Siurblio valymas

Skalbyklėje-džiovyklėje sumontuotas automatiškai išivalantis siurblys, kuriam priežiūra nereikalinga. Maži daiktai (pvz., monetos arba sagos) kartais įkrenta į apsauginę pirminę kamerą, esančią ties siurblio pagrindu. Įsitinkinkite, kad ciklas baigėsi, ir atjunkite prietaisą nuo elektros tinklo. Norėdami pasiekti pirminę kamerą, atlikite toliau nurodytus veiksmus.

1. Nuimkite mašinos priekyje esantį dengiantį skydelį - pirmiausia paspauskite jo centrą, tada nuimkite stumdami abi puses žemyn.
2. Atlaisvinkite išleidimo siurblio dangtį, pasukdami jį prieš laikrodžio rodyklę: gali ištekėti šiek tiek vandens (taip ir turi būti).
3. Kruopščiai išvalykite vidų.
4. Vėl užsukite dangtį.
5. Vėl uždėkite skydelį; prieš prispausdami skydelį ant prietaiso, įsitinkinkite, kad kablukai įsistatė į vietą.

Vandens įleidimo žarnos tikrinimas

Vandens įleidimo žarną tikrinkite bent kartą per metus. Jei ji įskilusi arba sulūžusi, ją būtina pakeisti: veikiant skalbimo programai aukštas vandens slėgis gali staiga suskaldyti žarną. ! Niekada nenaudokite jau naudotų žarnų.

APKROVOS BALANSAVIMO SISTEMA

Norint išvengti per didelių virpesių ir tolygiai paskirstyti apkrovą, prieš kiekvieną grežio ciklą būgnas nuolat sukasi šiek tiek greičiau nei įprastai, kai skalbiama. Jei po kelių bandymų apkrova nėra tinkamai subalansuota, skalbyklė sukasi sumažintu greičiu. Jei apkrova ypač nesubalansuota, skalbyklė-džiovyklė vietoj grežio atlieka paskirstymo procesą. Siekiant geriau paskirstyti ir subalansuoti apkrovą, rekomenduotina vienu metu skalbti didelius ir mažus drabužius.

PIEDIAI

Kreipkitės į mūsų techninės pagalbos tarnybą, jei norite išsiaiškinti, ar šie priedai prieinami šiam skalbyklės-džiovyklės modeliui.

Uždėjimo komplektas

Su šiuo priedu galite pritvirtinti būgninę džiovyklę ant viršutinės skalbyklės-džiovyklės dalies, norėdami sutaupyti vietos ir palengvinti būgninės džiovyklės pripildymą ir ištuštinimą.

TRANSPORTAVIMAS IR NEŠIMAS

Nekelkite skalbyklės-džiovyklės laikydami už viršutinės dalies.

Atjunkite prietaisą nuo elektros tinklo ir užsukite vandens čiaupą. Patikrinkite, ar durelės ir skalbiklio dozatoriaus stalčiuuko sandariai uždaryti. Atjunkite pripildymo žarną nuo vandens čiaupo, tada atjunkite išleidimo žarną. Pašalinkite visą žarnose likusį vandenį ir pritvirtinkite jas, kad transportuojant nebūtų pažeistos. Vėl įstatykite transportavimo varžtus. Atvirktinė tvarka pakartokite transportavimo varžtų nuėmimo procedūrą, aprašytą „Sveikatos ir saugos bei montavimo vadovuose“.

DEMONSTRACINIS REŽIMAS: norėdami išjungti šią funkciją, išjunkite skalbyklę. Tada nuspauskite ir palaikykite nuspaustą START/PAUSE mygtuką ▷|||, per 5 sekundes taip pat nuspauskite ON/OFF mygtuką ☹ ir abu mygtukus palaikykite 2 sekundes.

TRIKČIŲ ŠALINIMAS

Jūsų mašina kartais neveikia. Prieš kreipdamiesi į techninės pagalbos tarnybą įsitikinkite, kad problema nėra lengvai išsprendžiama naudojant šį sąrašą.

Anomalijos	Galimos priežastys / sprendimas
Skalbyklė-džiovyklė neįsijungia.	Prietaisas nėra iki galo prijungtas prie elektros lizdo arba kontaktas nėra pakankamas. Nėra elektros.
Skalbimo ciklas neprasideda.	Skalbimo mašinos durelės nėra tinkamai uždarytos. Nepaspaustas ON/OFF mygtukas ☹. Nepaspaustas START/PAUSE mygtukas ▷ . Neatsuktas vandens čiaupas. Nustatytas atidėtas paleidimo laikas.
Mašina neprisipildo vandens (ekrane rodomas užrašas „H2O“).	Vandens įleidimo žarna nėra prijungta prie čiaupo. Žarna sulenкта. Neatsuktas vandens čiaupas. Namui netiekiamas vanduo. Slėgis per mažas. Nepaspaustas START/PAUSE mygtukas ▷ .
Skalbyklė-džiovyklė be perstojo prisipildo vandens ir jį išleidžia.	Išleidimo žarna nėra pritvirtinta nuo 65 iki 100 cm atstumu nuo grindų. Laisvasis žarnos galas panardintas vandenyje. Sieninė išleidimo sistema neturi alsuoklio vamzdžio. Jei problema išlieka net po šių patikrų, užsukite vandens čiaupą, išjunkite prietaisą ir kreipkitės į techninės pagalbos tarnybą. Jei gyvenate viename iš viršutinių pastato aukštų, gali kilti problemų, susijusių su atgaliniu sifonavimu, dėl kurio skalbimo mašina be perstojo prisipildo vandens ir jį išleidžia. Parduotuvėse galima įsigyti specialių nuo sifonavimo apsaugančių vožtuvų, padedančių išvengti šio nepatogumo.
Skalbyklė-džiovyklė neišleidžia vandens arba negręžia.	Į ciklą neįeina vandens išleidimas: veikiant tam tikriems ciklams jį reikia paleisti rankiniu būdu. Išleidimo žarna sulenкта. Išleidimo kanalas užsikimšęs.
Veikiant gręžimo ciklui skalbyklė-džiovyklė labai vibruoja.	Montuojant būgnas nebuvo tinkamai atrakinamas. Skalbimo mašina nėra lygi. Skalbimo mašina įsprausta tarp spintelių ir sienos.
Skalbyklė-džiovyklė nesandari.	Vandens įleidimo žarna nėra tinkamai prisukta. Užkimštas skalbiklio dozatoriaus stalčiukas. Išleidimo žarna nėra tinkamai pritvirtinta.
Parinkčių ir START/PAUSE ▷ indikacinės lemputės greitai mirksi ir ekrane rodomas klaidos kodas (pvz.: F-01, F-...).	Išjunkite mašiną ir atjunkite nuo elektros tinklo, palaukite maždaug 1 minutę, tada vėl ją įjunkite. Jei problema išlieka, kreipkitės į techninės pagalbos tarnybą.
Per daug putų.	Skalbiklis nėra tinkamas skalbti naudojant skalbimo mašiną (jis turi būti pažymėtas „for washing machines“ (skirtas skalbimo mašinoms), „hand and machine wash“ (skalbti rankomis ir skalbimo mašinomis) ar panašiai). Naudojama per daug skalbiklio.
Neveikia Push & Go funkcija.	Įjungus skalbimo mašiną buvo įjungtas kitas valdiklis nei Push & Go. Prietaisas nėra iki galo prijungtas prie elektros lizdo arba kontaktas nėra pakankamas.
Skalbyklė-džiovyklė nedžiovina.	Įvyko maitinimo triktis. Prietaiso durelės nėra tinkamai uždarytos. Nustatytas atidėjimo laikmatis. DŽIOVINIMO funkcija nustatyta į OFF padėtį.

Čia rasite normatyvinius dokumentus, standartinę dokumentaciją, atsarginių dalių užsakymus ir papildomą informaciją apie gaminį:

- Naudojant QR kodą savo prietaise
- Mūsų interneto svetainėje <http://docs.indesit.eu> ir parts-selfservice.indesit.com
- Taip pat galite kreiptis į mūsų garantinės priežiūros tarnybą (telefono numeris nurodytas garantijos lankstinuke). Susisieki su garantinės priežiūros tarnyba pateikite kodus, esančius jūsų produkto identifikavimo lentelėje.
- Jei naudotojui reikia informacijos apie taisyklą ir priežiūrą, jis gali apsilankyti svetainėje www.indesit.com

Informaciją apie modelį galite gauti nuskaitydami QR kodą, nurodytą energijos informacijos etiketėje. Etiketėje taip pat nurodomas modelio identifikatorius, pagal kurį galima teikti užklausas registravimo portale <https://eprel.ec.europa.eu>

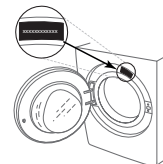

VALYMAS IR PRIEŽIŪRA

Norėdami atlikti valymo ir techninės priežiūros darbus, išjunkite skalbyklę ir atjunkite ją nuo maitinimo tinklo. Skalbyklei valyti nenaudokite degių skysčių.

SKALBYKLĖS IŠORĖS VALYMAS

Išorines skalbyklės dalis valykite minkšta drėgna šluoste.

Nenaudokite stiklo ar bendrosios paskirties valiklių, šveitimo miltelių ar panašių medžiagų valdymo skydeliui valyti – šios medžiagos gali pažeisti užrašus.

VANDENS TIEKIMO ŽARNOS TIKRINIMAS

Reguliariai tikrinkite, ar ant įleidimo žarnos nėra pažeidimų ar įtrūkimų. Jei ji pažeista, pakeiskite nauja žarna, kurią galima įsigyti susisiekus su priežiūros po pardavimo skyriumi arba iš specializuoto pardavėjo.

Priklausomai nuo žarnos tipo:

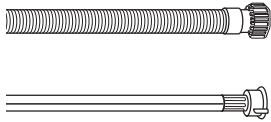

Jei įleidimo žarna yra permatomos dangos, reguliariai tikrinkite, ar spalva nepakitusi. Jei ji pakitusi, žarnoje gali būti nuotėkis ir ją reikia pakeisti.

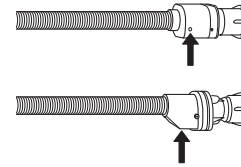

Naudojant žarnas su vandens sustabdymo funkcija: patikrinkite mažą apsauginio vožtuvo stebėjimo langelį (žr. rodyklę). Jei jis raudonas, vandens sustabdymo funkcija suaktyvinta, todėl žarną reikia pakeisti nauja. Norėdami atsukti šią žarną, atsukdami paspauskite atlaisvinimo mygtuką (jei yra).

VANDENS TIEKIMO ŽARNOS TINKLINIŲ FILTRŲ VALYMAS

1. Užsukite vandens čiaupą ir atsukite įleidimo žarną.

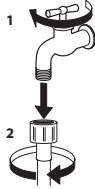

2. Plonu šepetėliu išvalykite žarnos gale esantį tinklinį filtrą.

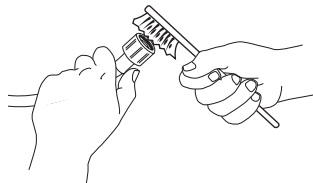

3. Ranka atsukite skalbyklės gale esančią įleidimo žarną. Replėmis ištraukite tinklinį filtrą iš skalbyklės gale esančio vožtuvo ir atsargiai jį išvalykite.

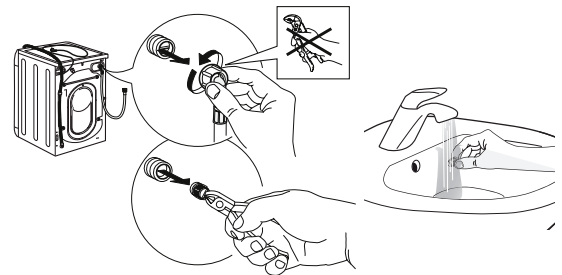

4. Vėl įstatykite tinklinį filtrą. Vėl prijunkite įleidimo žarną prie vandens čiaupo ir skalbyklės. Prijungdami įleidimo žarną, nenaudokite jokių įrankių. Atsukite vandens čiaupą ir patikrinkite, ar visos jungtys yra sandarios.

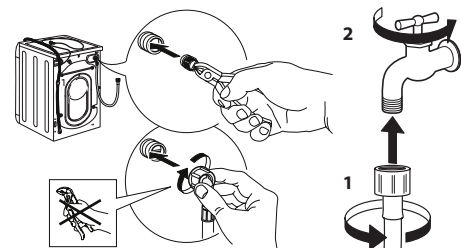

SKALBIKLIO DOZATORIAUS VALYMAS

Dozatorių išimkite jį pakeldami ir ištraukdami (žr. pav.).

Plaukite po tekančiu vandeniu; šią procedūrą reikia kartoti dažnai.

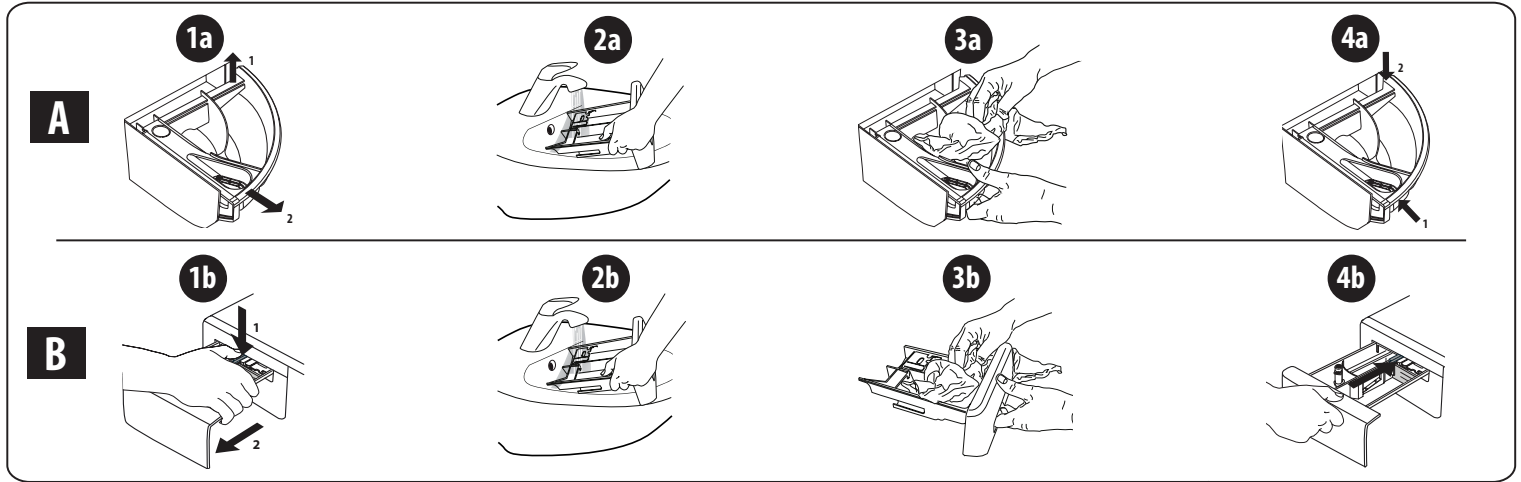

VANDENS FILTRO VALYMAS / LIKUSIO VANDENS IŠLEIDIMAS

Išjunkite skalbyklę ir atjunkite nuo maitinimo tinklo prieš valydami vandens filtrą ar išleiddami likusį vandenį. Jei naudojote skalbimo karštu vandeniu programą, prieš išleiddami vandenį palaukite, kol jis atvės. Vandens filtrą valykite reguliariai kas 3 mėnesius, kad išvengtumėte filtro užsikimšimo, dėl kurio vanduo po plovimo gali būti neišleidžiamas. Jei vandens negalima išleisti, ekrane rodoma, kad vandens filtras gali būti užsikimšęs.

1. Nuimkite apsauginę plokštę: naudodami atsuktuvą, atlikite paveikslėlyje pavaizduotus veiksmus.

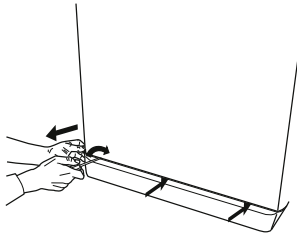

2. Indas vandeniui išleisti: po vandens filtru pakiškite žemą ir platų indą, kad į jį ištekėtų likęs vanduo.

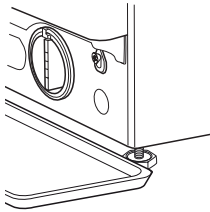

3. Išleiskite vandenį: lėtai sukite filtrą prieš laikrodžio rodyklę, kol išleisite visą vandenį. Leiskite vandeniui ištekėti neišimant filtro. Indui prisipildžius uždarykite vandens filtrą sukdami pagal laikrodžio rodyklę. Ištuštinkite indą. Kartokite procedūrą tol, kol bus išleistas visas vanduo.

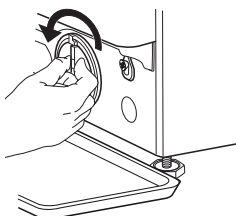

4. Išimkite filtrą: po vandens filtru paklokite medvilninę šluostę, kuri sugertų nedidelį kiekį likusio vandens. Tada išimkite vandens filtrą, išsukdami prieš laikrodžio rodyklę.

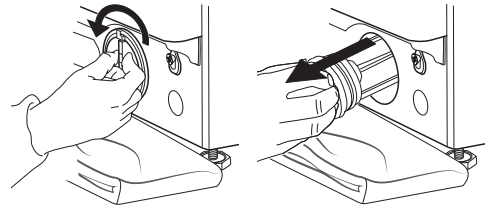

5. Išvalykite vandens filtrą: išimkite filtre esančias liekanas ir išplaukite jį po tekančiu vandeniu.

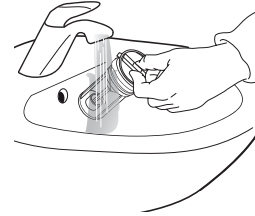

6. Įstatykite vandens filtrą ir vėl uždėkite apsauginę plokštę: vandens filtrą įdėkite į vietą, sukdami pagal laikrodžio rodyklę. Sukite iki galo, filtro rankena turi būti vertikaliaje padėtyje. Norėdami patikrinti vandens filtro sandarumą, į skalbiklio dozatoriaus stalčiuką galite įpilti apie 1 l vandens. Apsauginę plokštę uždėkite atgal.

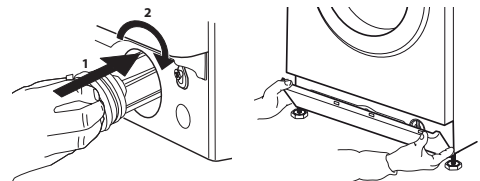

TRANSPORTAVIMAS IR NEŠIMAS

Niekuomet nekelkite skalbyklės laikydami ją už viršaus.

1. Ištraukite maitinimo kištuką ir užsukite vandens čiaupą.
2. Patikrinkite, ar durelės ir skalbimo dalytuvas tinkamai uždaryti.
3. Atjunkite vandens paėmimo žarną nuo vandens čiaupo, ištraukite išleidimo žarną iš išleidimo jungties. Pašalinkite visą žarnose likusį vandenį ir pritvirtinkite jas, kad gabenant nebūtų pažeistos.
4. Įsukite gabenimui skirtus varžtus. Laikykitės „montavimo vadove“ pateiktų gabenimo varžtų išsukimo nurodymų, tačiau atvirkščia tvarka.

Svarbu! Netransportuokite skalbimo mašinos, nepritvirtinę transportavimo varžtų.

PRIEŽIŪROS PO PARDAVIMO SKYRIUS

PRIEŠ SUSISIEKdami SU PRIEŽIŪROS PO PARDAVIMO SKYRIUMI

1. Patikrinkite, ar galite patys išspręsti problemą remdamiesi pasiūlymais, pateiktais skyriuje **TRIKČIŲ ŠALINIMAS**.

JEI ATLIKUS PATIKRINIMUS PROBLEMA IŠLIEKA, SUSISIEKITE SU ARTIMIAUSIU PRIEŽIŪROS PO PARDAVIMO SKYRIUMI

Norėdami gauti pagalbos, skambinkite garantijos lankstinuke nurodytu numeriu.

Susisiekę su priežiūros po pardavimo skyriumi, visada nurodykite:

- trumpą trikties apibūdinimą;
- prietaiso tipą ir tikslų modelį;

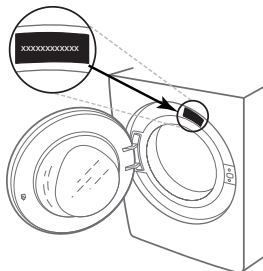

2. Išjungę ir vėl įjungę prietaisą patikrinkite, ar problema išlieka.

- serijos numerį (techninių duomenų plokštelėje nurodytas numeris po žodžio „Service“);

SERVICE 0000 000 00000



- tikslų savo adresą;
- savo telefono numerį.

Jei reikia atlikti remontą, susisiekite su įgaliotu priežiūros po pardavimo skyriumi (siekiant garantuoti originalių atsarginių dalių naudojimą ir tinkamą remonto atlikimą).

PATEICAMIES PAR INDESIT IZSTRĀDĀJUMA IEGĀDI.

Lai saņemtu plašāku palīdzību, lūdzu, reģistrējiet ierīci vietnē www.indesit.com/register.



Pirms ierīces lietošanas rūpīgi izlasiet drošības un uzstādīšanas norādījumus.

Pirms ierīces lietošanas ir jānoņem transportēšanai izmantotās skrūves. Lai iegūtu sīkus norādījumus par noņemšanas procedūru, skatiet drošības un uzstādīšanas norādījumus.

VADĪBAS PANELIS

1. Poga ON/OFF
2. Poga START/PAUSE un indikatora gaismiņa
3. Poga TEMPERATŪRA
4. DISPLEJS
5. Poga OPCIJAS
6. Poga TIKAI ŽĀVĒŠANA
7. Poga ŽĀVĒŠANA
8. Poga AIZKAVĒTAIS STARTS
9. Poga CENTRIFŪGA
10. MAZGĀŠANAS CIKLA IZVĒLES SLĒDZIS
11. Poga PUSH & GO

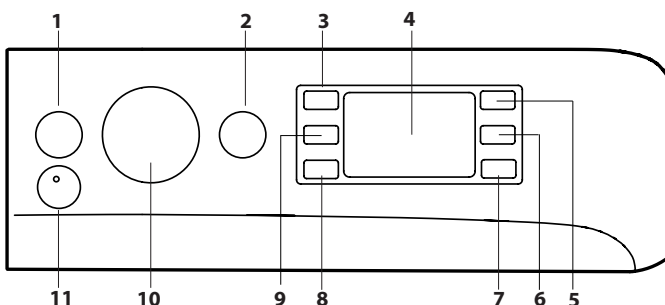

MAZGĀŠANAS CIKLU TABULA

Mazgāšanas cikls	Temperatūra		Maksimālais izgriešanas ātrums (apgr./min.)	Mazgāšanas maks. apjoms (kg)	Ilgums (h : m)	Žāvēšana	Žāvēšanas cikla maks. apjoms (kg)	Mazgāšanas līdzekļi un piedevas		Ieteicamais mazgāšanas līdzeklis		Atlikušais mitrums, % (***)	Enerģijas patēriņš kWh	Kopējais ūdens apjoms, l	Veļas mazgāšanas temperatūra °C
	Iestatījums	Diapazons						Mazgāšana	Veļas mikstinātājs	Veļas pulveris	Šķidrās mazgāšanas līdzeklis				
1 Jaukts	30 °C	30 °C	1200	3.5	**	-	-	●	○	-	✓	-	-	-	-
2 Krekli	40 °C	✳ - 40 °C	600	2	**	-	-	●	○	-	✓	-	-	-	-
3 PODS	30 °C	30 °C	1000	4.5	**	-	-	-	○	-	✓	-	-	-	-
4 Vilna	40 °C	✳ - 40 °C	800	2	**	●	2	●	○	-	✓	-	-	-	-
5 20°C	20 °C	✳ - 20 °C	1400	8	1:50	●	6	●	○	-	✓	49	0.160	90	22
6 Kokvilna (2)	40 °C	✳ - 60 °C	1400	8	3:55	●	6	●	○	✓	✓	49	1.400	105	45
7 Sintētika (3)	40 °C	✳ - 60 °C	1200	4	2:55	●	4	●	○	✓	✓	35	0.800	55	43
8 Jaukts	40 °C	✳ - 40 °C	1000	8	**	●	6	●	○	-	✓	-	-	-	-
9 Eco 40-60 (1) (Mazgāšana)	40 °C	40 °C	1351	8	3:35	●	6	●	○	✓	✓	53	0.660	54	33
			1351	4	2:48	●	6	●	○	✓	✓	53	0.460	53	30
			1351	2	2:10	●	6	●	○	✓	✓	53	0.280	37	23
10 Balts	60 °C	✳ - 90 °C	1400	8	2:45	●	6	●	○	✓	✓	49	0.900	90	55
11 Ātrā mazgāšana 15 min	20 °C	✳ - 20 °C	1200 (****)	1.5	**	-	-	●	○	-	✓	-	-	-	-
12 Pilna Slodze, 45 Min	40 °C	✳ - 40 °C	1200	8	**	-	-	●	○	-	✓	-	-	-	-
13 Mazgāšana un žāvēšana 45 min	30 °C	30 °C	1400	1	**	●	1	●	○	-	✓	-	-	-	-
14 Delikāta 30°C	30 °C	✳ - 30 °C	600 (****)	1	**	●	1	●	○	-	✓	-	-	-	-
Skalošana + izgriešana	-	-	1400	8	**	●	6	-	○	-	-	-	-	-	-
Izgriešana + izsūknēšana *	-	-	1400	8	**	●	6	-	-	-	-	-	-	-	-

● Nepieciešamā deva ○ Papildu deva - 4) Mazgāšanas kapsulu ieteicams lietot vismaz 30 °C temperatūrā.

9 Eco 40-60 (5) (Mazgāšana un Žāvēšana)	40 °C	40 °C	1351	6	9:20	●	6	●	○	✓	✓	-	0	3.800	75	33
			1351	3	5:10	●	3	●	○	✓	✓	-	0	1.980	47	32

displejā vai instrukciju rokasgrāmatā norādītais cikla ilgums ir aprēķināts aptuveni, pamatojoties uz standarta apstākļiem. Faktiskais ilgums var atšķirties atkarībā no vairākiem faktoriem, piemēram, iepildītā ūdens temperatūras un spiediena, vides temperatūras, mazgāšanas līdzekļa daudzuma, mazgājamās veļas daudzuma un veida, veļas balansa un visām atlasītajām papildu iespējām. Vērtības, kas ir norādītas citām programmām, izņemot Eco 40-60, ir tikai ilustratīvas.

1) Eco 40-60 (Mazgāšana) - Testa mazgāšanas cikls saskaņā ar ES Ekodizaina regulu 2019/2014. Visefektīvākā programma enerģijas un ūdens patēriņa ziņā vidēji netīras kokvilnas veļas mazgāšanai.

Piezīme: displejā redzamās centrifūgas ātruma vērtības var nedaudz atšķirties no tabulā norādītajām vērtībām.

5) Eco 40-60 (Mazgāšana un Žāvēšana) - testa Mazgāšana un Žāvēšana cikls saskaņā ar ES Ekodizaina regulu 2019/2014. Lai piekļūtu ciklam "Mazgāt un žāvēt", izvēlieties mazgāšanas programmu Eco 40-60 un iestatiet izvēles līmeni uz . Sorry first segment should be: Visefektīvākā programma enerģijas un ūdens patēriņa ziņā vidēji netīras kokvilnas veļas mazgāšanai un žāvēšanai. Apģērbus var likt skapī tūlīt pēc cikla beigām.

Visām testēšanas iestādēm:

- 2) garais cikls kokvilnai: iestatiet 6. ciklu 40 °C temperatūrā;
- 3) garais cikls sintētikai: iestatiet 7. ciklu 40 °C temperatūrā.

* Atlasot ciklu un neizmantojot izgriešanas ciklu, veļas mazgājamā mašina ar žāvētāju tikai izsūknē ūdeni.

** Mazgāšanas ciklu ilgumu var pārbaudīt displejā.

*** Pēc programmas beigām un griešanās ar maksimāli izvēlētu centrifūgas ātrumu programmas noklusējuma iestatījumā.

**** Displejā tiks parādīts ieteicamais centrifūgas ātrums kā noklusējuma vērtība.

PRODUKTA APRAKSTS

1. Virsma
2. Mazgāšanas līdzekļa dozatora nodalījums
3. Vadības panelis
4. Rokturis
5. Apaļās durvis
6. Drenāžas sūknis (aiz atbalsta rāmja)
7. Atbalsta rāmis (noņemams)
8. Regulējamas kājas (2)

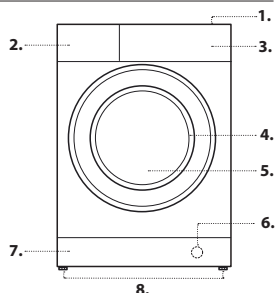

MAZGĀŠANAS LĪDZEKĻA DOZATORA NODALĪJUMS

1. nodalījums: nelejiet mazgāšanas līdzekli 1. nodalījumā. Mazgāšanas līdzekli drīkst ieliet tikai 2. nodalījumā.

2. nodalījums: mazgāšanas līdzeklis (pulverveida vai šķidrās)
Lietojot šķidrā mazgāšanas līdzekli, pareizai dozēšanai jāizmanto izņemamais plastmasas nodalījums **A** (iekļauts komplektā). Izmantojot pulverveida mazgāšanas līdzekli, iebēriet to nodalījumā **B**.

3. nodalījums: piedevas (veļas mikstinātājs u. c.)
Veļas mikstinātāja līmenis nekad nedrīkst pārsniegt uz centrālās tapas norādīto atzīmi "max".

! Mazgāšanas līdzekļa nodalījums ir piemērots tikai šķidrājiem un pulverveida mazgāšanas līdzekļiem. Nav atļauta mazgāšanas kapsula. Mazgāšanas kapsula jāievieto mazgāšanas tvertne pirms veļas ielādes. *Pārliecinieties, vai lietojat pareizo Mazgāšanas kapsulas devu, ko ieteicis ražotājs.*
! Pulverveida mazgāšanas līdzekli izmantojiet baltai kokvilnai, priekšmazgāšanai un mazgāšanai temperatūrā virs 60°C.
! Ievērojiet norādes uz mazgāšanas līdzekļa iepakojuma.
! Lai izņemtu nodalījumu, nospiediet sviru **C** un velciet nodalījumu uz āru.

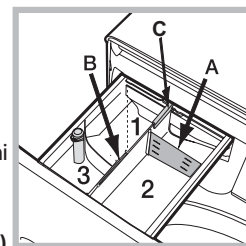

MAZGĀŠANAS CIKLI

Ievērojiet instrukcijas, ko norāda simboli uz apģērba mazgāšanas marķējuma. Simbolā norādītā vērtība ir apģērba mazgāšanai ieteicamā maksimālā temperatūra.



Jaukts (☼): cikls Jaukts + tvaiks ir ideāli piemērots kokvilnas un sintētiskajiem audumiem, jo veļa tiek mazgāta 30 °C temperatūrā un tiek izmantots maksimālais izgriešanas ātrums 1200 apgr./min. Maks. slodze 3,5 kg (cikla ilgums 59 minūtes). Cikla pēdējā posma laikā apģērbi tiek apstrādāti ar tvaiku, atbrīvojot šķiedras, kas atvieglo un paātrina gludināšanu.

Krekli (☼): Šo īpašo mazgāšanas ciklu izmantojiet dažādu audumu un krāsu kreklu mazgāšanai, lai garantētu iespējami labāko kopšanu. Cikla pēdējā posma laikā apģērbi tiek apstrādāti ar tvaiku, atbrīvojot šķiedras.

PODS: Īsais 30 °C cikls paredzēts jauktu kokvilnas un sintētisko audumu izstrādājumu mazgāšanai, ieteicams izmantot veļas mazgāšanas līdzekļa kapsulas.

Vilna – Wool Care

Šīs mašīnas vilnos skalbimo ciklā patvirtino bendrovē The Woolmark Company kaip tinkamā skalbti vilnioniams gaminiams, jeigu skalbiama pagal drabužio etiketėje nurodytas ir šios skalbimo mašinos gamintojo pateikiamas instrukcijas. Woolmark simbolis daugelyje šalių yra sertifikavimo ženklas. (M2227)



20 °C: viegli netīru kokvilnas apģērbu mazgāšanai 20 °C temperatūrā.

Kokvilna: piemērota vidēji netīras un ļoti netīras veļas mazgāšanai, kas ir izgatavota no noturīga lina vai kokvilnas auduma, piemēram, dvieļi, apakšveļa vai galdauti.

Sintētika: paredzēta sintētikas izstrādājumiem. Ja netīrumus ir grūti izmazgāt, temperatūru var paaugstināt līdz 60°C un izmantot pulverveida mazgāšanas līdzekli.

Jaukts viegli līdz vidēji netīras veļas mazgāšanai, kas ir izgatavota no elastīgas kokvilnas, lina, sintētikas vai to kombinācijas.

Eco 40–60: vidēji netīra kokvilnas apģērba mazgāšanai 40 vai 60 °C temperatūrā vienā un tajā pašā ciklā. Tā ir standarta programma kokvilnai ar vislabāko ūdens un enerģijas patēriņa līmeni.

! Kā norādīts, šis mazgāšanas cikls darbojas tikai 40 °C temperatūrā.

Balts: programma izturīgai veļai un ļoti netīram kokvilnas apģērbam.

Ātrā mazgāšana 15Min: šī programma ir paredzēta ātrai viegli netīru apģērbu mazgāšanai 20 °C temperatūrā (izņemot vilnu un zīdu) ar maksimālo ielādes apjomu 1,5 kg. Programma ilgst tikai 15 minūtes un ļauj taupīt laiku un enerģiju.

Pilna Slodze, 45Min: piemērots nedaudz netīra kokvilnas apģērba mazgāšanai 45 minūtes ar pilnu slodzi.

Mazgāšana un žāvēšana 45Min: izvēlieties 13. programmu viegli netīru apģērbu (kokvilnas un sintētikas) ātrai mazgāšanai un žāvēšanai. Šo ciklu var izmantot, lai mazgātu un žāvētu veļu apjomā līdz 1 kg tikai 45 minūšu laikā. Lai sasniegtu optimālus rezultātus, izmantojiet šķidru mazgāšanas līdzekli un iepriekš apstrādājiet aprocas, apkakles un traipus.

Delikāta 30°C: izmantojiet 14. programmu ļoti smalku apģērbu mazgāšanai. Apģērbus pirms mazgāšanas ieteicams izgriezt ar kreiso pusi uz āru. Lai iegūtu optimālus rezultātus, smalkiem apģērbiem izmantojiet šķidru mazgāšanas līdzekli.

Atlasot žāvēšanas funkciju tikai atkarībā no laika, žāvēšanas cikls tiek veikts mazgāšanas cikla beigās, kas ir īpaši delikāts, pateicoties vieglai apstrādei un ūdens strūkļas atbilstīgai temperatūras vadībai. Ieteicamie ilgumi:

1 kg sintētisku apģērbu --> 150 min.

1 kg sintētisku un kokvilnas apģērbu --> 180 min.

1 kg kokvilnas apģērbu --> 180 min.

Sausuma līmenis ir atkarīgs no daudzuma un auduma sastāva.

Skalošana + izgriešana: cikls skalošanai un izgriešanai.

Izgriešana + izsūknēšana: cikls izgriešanai un ūdens izsūknēšanai.

DISPLEJS

Displejs ir noderīgs, programmējot veļas mazgājamo mašīnu, un sniedz daudz informācijas.

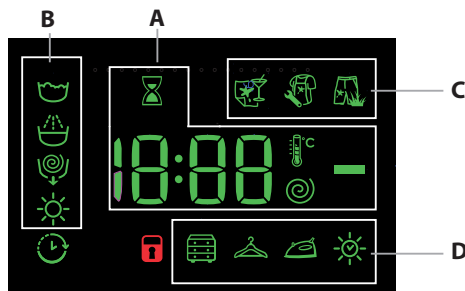

Pieejamo mazgāšanas ciklu ilgums un esošā cikla atlikušais laiks ir redzams **A** sadaļā; ja ir iestatīta aizkavētā starta opcija, tiks parādīta atpakājskaitīšana uz atlasītā cikla sākumu.

Nospiežot attiecīgo pogu, varat skatīt maksimālo izgriešanas ātrumu, temperatūras vērtību vai žāvēšanas laiku, kuru mašīna ir sasniegusi iestatītā mazgāšanas cikla laikā, vai pēdējās atlasītās vērtības (ja tās ir saderīgas ar iestatīto mazgāšanas ciklu).

Kamēr mašīna apstrādā datus uz atlasītā cikla bāzes, mirgo smilšu pulkstenis. Pēc ne vairāk kā 10 minūtēm ikona deg pastāvīgi un tiek parādīts atlikušais laiks. Pēc tam "smilšu pulksteņa" ikona izslēdzas

apmēram 1 minūti pēc atlikušā laika parādīšanas.

"Mazgāšanas fāzes" attiecībā pret izvēlēto ciklu un aktīvā cikla aktuālā "mazgāšanas fāze" tiks parādīta sadaļā **B**:

- Mazgāšana
- Skalošana
- Izgriešana/Izsūknēšana
- Žāvēšana

Izgaismots simbols norāda, ka displejā ir parādīta "Aizkavētā starta" vērtība. C sadaļā ir trīs līmeņi, kas attiecas uz mazgāšanas opcijām.

D sadaļā ir ikonas, kas attiecas uz trim dažādiem žāvēšanas līmeņiem, kā arī ikona , kas izgaismojas, ja ir iestatīta noteikta žāvēšanas laika opcija.

DURVJU BLOKĒŠANAS INDIKATORI

Ja šis simbols ir iedegts, durvis ir bloķētas. Lai nepieļautu bojājumus, pirms durvju atvēršanas pagaidiet, līdz simbols nodzīst.

Lai cikla laikā atvērtu durvis, nospiediet taustiņu "START/PAUSE" ; ja simbols nav izgaismots, durvis var atvērt.

PIRMĀ LIETOŠANAS REIZE

Pēc ierīces uzstādīšanas un pirms tās pirmās lietošanas palaidiet mazgāšanas ciklu ar mazgāšanas līdzekli un bez veļas, iestatot ciklu "Automātiskā tīrīšana".

LIETOŠANA IKDIENĀ

Sagatavojiet mazgājamo veļu, ievērojot sadaļā "PADOMI UN IETEIKUMI" sniegtos norādījumus.

Ātrā programmēšana

- Nospiediet ieslēgšanas/izslēgšanas pogu ; indikatora START/PAUSE gaismiņa lēnām mirgos zaļā krāsā.

- Atveriet durvis. Ievietojiet veļu, nepārsniedzot cikla tabulā norādīto maksimālo porcijas apjomu.

- Izvelciet mazgāšanas līdzekļa dozatora nodalījumu un iepildiet mazgāšanas līdzekli attiecīgajos nodalījumos, kā aprakstīts sadaļā "MAZGĀŠANAS LĪDZEKĻA DOZATORA NODALIJUMS".

CIKLA SĀKŠANA

Nospiediet pogu PUSH & GO.

Mašīnas durvis tiek bloķētas (simbols ieslēgts), un cilindrs sāk rotēt; durvis tiek atbloķētas (simbols izslēgts) un pēc tam atkal bloķētas (simbols ieslēgts) — tas ir katrā mazgāšanas cikla sagatavošanas posmā.

Durvju bloķēšanas mehānismam ir raksturīgs "klikšķa" troksnis. Pēc durvju bloķēšanas ūdens iekļūst cilindrā un sāk mazgāšanas fāzi.

Tradicionālā programmēšana

- Nospiediet ON/OFF pogu ; indikatora START/PAUSE gaismiņa lēnām mirgos zaļā krāsā.

- Atveriet durvis. Ievietojiet veļu, nepārsniedzot mazgāšanas ciklu tabulā norādīto maksimālo ielādes apjomu.

- Izvelciet mazgāšanas līdzekļa dozatora nodalījumu un iepildiet mazgāšanas līdzekli attiecīgajos nodalījumos, kā aprakstīts sadaļā "MAZGĀŠANAS LĪDZEKĻA DOZATORA NODALIJUMS".

Aizveriet durvis.

- Izmantojiet pārslēga pogu Mazgāšanas cikls, lai atlasītu nepieciešamo mazgāšanas ciklu: tas tiks sasaistīts ar konkrētu temperatūru un izgriešanas ātrumu, ko var mainīt. Cikla ilgums tiek parādīts displejā.

- Lai mainītu temperatūru un/vai izgriešanas ātrumu: veļas mazgājamā mašīna automātiski parāda atlasītajam ciklam iestatītās maksimālās temperatūras un izgriešanas ātruma vērtības vai nesen izmantotos iestatījumus, ja tie ir saderīgi ar atlasīto ciklu. Nospiežot pogu , temperatūra tiek pakāpeniski pazemināta līdz aukstās mazgāšanas iestatījumam "OFF". Nospiežot pogu , izgriešanas ātrums tiek pakāpeniski samazināts, līdz tas ir pilnībā izslēgts (iestatījums "OFF"). Vēlreiz nospiežot šīs pogas, tiek atjaunotas maksimālās vērtības.

- Atlasiet vajadzīgās opcijas.

CIKLA SĀKŠANA

Nospiediet pogu "START/PAUSE" .

Mašīnas durvis tiek bloķētas (simbols ieslēgts), un cilindrs sāk rotēt; durvis tiek atbloķētas (simbols izslēgts) un pēc tam atkal bloķētas (simbols ieslēgts) — tas ir katrā mazgāšanas cikla sagatavošanas posmā.

Durvju bloķēšanas mehānismam ir raksturīgs "klikšķa" troksnis. Pēc durvju bloķēšanas ūdens iekļūst cilindrā un sāk mazgāšanas fāzi.

CIKLA PAUZĒŠANA

Lai mazgāšanas ciklu apturētu, vēlreiz nospiediet pogu "START/PAUSE" ; indikatora mirgos dzeltenā krāsā. Ja simbols nav izgaismots, durvis var atvērt. Lai mazgāšanas ciklu sāktu no vietas, kur tas tika pārtraukts, vēlreiz nospiediet pogu START/PAUSE .

DURVJU ATVĒRŠANA PĒC NEPIECIEŠAMĪBAS

Pēc cikla sākuma tiek izgaismots simbols , lai norādītu, ka durvis nevar atvērt. Mazgāšanas cikla laikā durvis paliek bloķētas. Ja cikla laikā ir jāatver durvis, piemēram, drēbju ievietošanas vai izņemšanas nolūkos, nospiediet pogu START/PAUSE, lai pārtrauktu ciklu; indikatora mirgos dzeltenā krāsā. Ja simbols nav izgaismots, durvis var atvērt. Lai ciklu turpinātu, vēlreiz nospiediet pogu "START/PAUSE" .

UZSĀKTA MAZGĀŠANAS CIKLA MAINĀ

Lai mazgāšanas ciklu mainītu tā norises laikā, apturiet veļas mazgājamās mašīnas ar žāvētāju darbību, izmantojot pogu "START/PAUSE" (attiecīgā indikatora gaismiņa mirgos dzeltenā krāsā), pēc tam atlasiet vajadzīgo ciklu un vēlreiz nospiediet pogu "START/PAUSE" .
! Lai atceltu iesāktu ciklu, nospiediet un paturiet "ON/OFF" pogu . Cikls tiks apturēts un veļas mazgājamā mašīna tiks izslēgta.

CIKLA BEIGAS

Uz tām norāda vārds END displejā; kad simbols izslēdzas, durvis var atvērt. Atveriet durvis, izņemiet veļu un izslēdziet mašīnu. Ja netiek



nospiesta poga ON/OFF , veļas mazgājamā mašina apmēram pēc 10 minūtēm izslēdzas automātiski.

OPCIJAS

Ja atlasītā opcija nav saderīga ar iestatīto mazgāšanas ciklu, mirgo indikators un opcija netiek aktivizēta.

Traipu likvidēšana

Izmantojot šo opciju, var atlasīt netīrumu veidu, lai ciklu optimāli pielāgotu traipu likvidēšanai. Var atlasīt šādu veidu netīrumus:

-  **Ediens**, piemēram, pārtikas produktu un dzērienu radītiem traipiem;
-  **Darbs**, piemēram, smērvielu un tintes traipiem;
-  **Ars**, piemēram, dubļu un zāles traipiem.

! Mazgāšanas cikla ilgums mainās atbilstoši atlasītajam netīrumu veidam.

Aizkavētais starts

Lai atlasītajam ciklam iestatītu aizkavēto startu, vairākkārt nospiediet attiecīgo taustiņu, līdz ir sasniegts nepieciešamais atlikšanas periods. Kad šī opcija ir aktivizēta, displejā iedegas simbols . Lai atliktā starta iestatījumus noņemtu, spiediet pogu, līdz displejā tiek parādīts vārds "OFF".

Temperatūra

Katram mazgāšanas ciklam ir iepriekš noteikta temperatūra. Lai mainītu temperatūru, piespiediet  pogu. Vērtība tiek parādīta displejā.

Izgriešana



Katram mazgāšanas ciklam ir iepriekš noteikts izgriešanas ātrums. Lai mainītu izgriešanas ātrumu, nospiediet pogu . Vērtība tiek parādīta displejā.

Žāvēšanas cikla iestatīšana

Pirmoreiz nospiežot pogu , iekārta automātiski izvēlas maksimālo žāvēšanas ciklu, kas ir saderīgs ar izvēlēto mazgāšanas ciklu. Turpinot spiest, tiek samazināts žāvēšanas līmenis un pēc tam žāvēšanas laiks, līdz cikls izslēdzas pilnībā (OFF).

Žāvēšanu var iestatīt šādi:



A — pamatojoties uz vēlamo veļas sausuma līmeni:

Skapis : piemērots veļai, ko var ievietot skapī negludinot;
Pakaramais : lieliski piemērots apģērbiem, kas nav jāizžāvē pilnībā;
Gludeklis : piemērots apģērbiem, kas pēc tam ir jāgludina. Atlikušais mitrums mikstina krokas, atvieglojot gludināšanu.

B — pamatojoties uz iestatīto laika periodu: no **210** līdz **30** minūtēm.

Ja mazgājamās un žāvējamās veļas daudzums ievērojami pārsniedz maksimālo norādīto apjomu (skatiet blakus esošo mazgāšanas ciklu tabulu), veiciet mazgāšanas ciklu. Pēc cikla pabeigšanas sadaliet apģērbus grupās un daļu no tiem ievietojiet atpakaļ cilindrā. Šajā brīdī izpildiet norādes, kas attiecas uz ciklu "**Tikai žāvēšana**". Atkārtojiet šo procedūru atlikušajai veļai. Piezīme: katra žāvēšanas cikla beigās vienmēr tiek pievienots atdzišanas periods.

Tikai žāvēšana

Nospiediet pogu , lai veiktu tikai žāvēšanas ciklu. Pēc nepieciešamā cikla izvēles (saderīgs ar apģērba veidu) nospiediet pogu , lai izslēgtu mazgāšanas fāzi un sāktu žāvēšanas fāzi izvēlētajā cikla maksimālajā līmenī. Žāvēšanas līmeni vai laiku var iestatīt un mainīt, nospiežot žāvēšanas pogu . (Nav savietojams ar 13. ciklu).

PUSH & GO



Lai sāktu ciklu "PUSH & GO", nospiediet un turiet pogu divas sekundes. Iedegas indikators, lai norādītu, ka cikls ir sākts. Šis mazgāšanas un žāvēšanas cikls ir ideāli piemērots kokvilnas vai sintētiskajiem audumiem, jo veļa tiek mazgāta 30 °C temperatūrā ar maksimālo izgriešanas ātrumu 1000 apgr./min.

Žāvēšanas cikla laikā maksimālā temperatūra ir 60 °C. Cikla beigās atlikušais mitrums būs tāds pats kā līmenim . Maksimālais ieteicamais apjoms: 3 kg.

Parādītais laiks ir maksimālais laiks, ko pieļauj "PUSH & GO" cikls. Ja veļas daudzums ir mazāks nekā maksimāli pieļaujams vai lielākā daļa apģērba ir izgatavota no sintētiskiem materiāliem, faktiskais cikla laiks būs īsāks. *Kā tas darbojas?*

1. Ievietojiet mazgājamo veļu (kokvilnas un/vai sintētiskas) un aizveriet durvis.
2. Pievienojiet mazgāšanas līdzekli un/vai piedevas.
3. Sāciet ciklu, divas sekundes spiežot pogu "PUSH & GO". Atbilstīgā indikatora gaismiņa kļūst zaļa, un durvis tiek bloķētas (iedegas simbols DURVIS BLOĶĒTAS).

N.B.: ja cikls tiek sākts, nospiežot pogu "PUSH & GO", automātiski tiek aktivizēts nepielāgojams mazgāšanas un žāvēšanas cikls, kas ir ieteicams kokvilnas un sintētiskajiem audumiem.

4. Automātisko ciklu var izmantot tikai mazgāšanai, izņemot žāvēšanas fāzi. Nospiediet pogu "PUSH & GO" un pēc tam žāvēšanas pogu : līmeņa  žāvēšanas ikona izslēgsies. Maksimālais veļas daudzums tikai mazgāšanai ir 3 kg. Ciklu nevar vairāk pielāgot.

Lai atvērtu durvis, kamēr darbojas automātiskais cikls, nospiediet pogu START/PAUSE. Ja simbols DURVIS BLOĶĒTAS ir izslēgts, durvis var tikt atvērtas tikai mazgāšanas fāzes laikā. Vēlreiz nospiediet darbības uzsākšanas/pauzes taustiņu START/PAUSE, lai mazgāšanas ciklu atsāktu no tā pārtraukšanas brīža.

5. Mazgāšanas cikla beigās displejā izgaismojas vārds END.

PADOMI UN IETEIKUMI

Šķirojiet veļu pēc:

Auduma veida (kokvilna, jauktās šķiedras, sintētika, vilna, ar rokām mazgājami apģērbi). Krāsas (krāsainos apģērbus šķirojiet no baltajiem, jaunus krāsainos apģērbus mazgājiet atsevišķi). Smalkveļa (mazus apģērbus, piemēram, neilona zeķes, un apģērbus ar āķiem, piemēram, krūsturus, ievietojiet auduma maisā).

Iztukšojiet kabatas:

Tādi priekšmeti kā monētas vai šķiltavas var apdraudēt veļas mazgājamo mašīnu - žāvētāju un cilindru. Pārbaudiet visas pogas.

Ievērojiet ieteikumus par devām / piedevām

Tas uzlabo tīrīšanas rezultātu, ļauj izvairīties no kairinošiem mazgāšanas līdzekļa pārpalikumiem jūsu veļā un ietaupa naudu, izvairoties no liekā mazgāšanas līdzekļa izšķērdešanas.

Izmantojiet zemāku temperatūru un ilgākus režimus

Enerģijas patēriņa ziņā visiedarbīgākās ir programmas, kas darbojas zemākā temperatūrā un ilgāk.

Ievērojiet maksimālo mazgājamās veļas apjomu

Lai taupītu ūdeni un enerģiju, piepildiet veļas mašīnu, ņemot vērā apjomu, kas ir norādīts "Mazgāšanas ciklu tabulā".

Troksnis un atlikušais mitruma saturs

Tos ietekmē centrifūgas ātrums: jo lielāks griešanās ātrums centrifūgas fāzē, jo lielāks troksnis un mazāks atlikušā mitruma saturs.

TĪRĪŠANA UN APKOPE



Pirms tīrīšanas un apkopes izslēdziet veļas mazgājamo mašīnu - žāvētāju un atvienojiet to no elektrotīkla. Veļas mazgājamās mašīnas - žāvētāja tīrīšanai neizmantojiet uzliesmojošus šķīdumus. Periodiski veiciet savas veļas mazgājamās mašīnas - žāvētāja tīrīšanu un apkopi (vismaz 4 reizes gadā).

Ūdens un elektrības padeves atvienošana

Aizgrieziet ūdenskrānu pēc katras mazgāšanas reizes. Tas samazina hidrauliskās sistēmas nolietojumu veļas mazgājamās mašīnas - žāvētāja iekšpusē un palīdz novērst noplūdes. Veļas mazgājamās mašīnas - žāvētāja tīrīšanas un apkopes darbu laikā tai jābūt atslēgtai no elektrotīkla.

Veļas mazgājamās mašīnas ar žāvētāju tīrīšana

Ierīces ārējās daļas un gumijas daļas var tīrīt ar remdenā ziepjūdeni samitrinātu mikstu drānu. Nelietojiet šķīdinātājus vai abrazīvas vielas. Veļas mazgājama mašīnai ar žāvētāju ir "Automātiskās tīrīšanas"  cikls tās iekšējo daļu apkopei; šis cikls ir jāpalaist bez veļas cilindrā.

Lai šo ciklu optimizētu, veļas mazgājamās mašīnas ar žāvētāju tīrīšanai var izmantot mazgāšanas līdzekli (10% nedaudz netīriem apģērbiem norādītā daudzuma) vai īpašas piedevas. Tīrīšanas ciklu ieteicams izmantot ik pēc 40 mazgāšanas cikliem. Lai sāktu ciklu, vienlaicīgi piecas sekundes spiediet pogu  un . Cikls sāksies automātiski un ilgs apmēram 70 minūtes. Lai ciklu apturētu, nospiediet pogu "START/PAUSE" .

Mazgāšanas līdzekļa dozatora nodalījuma tīrīšana

Izmazgājiet to ar tekošu ūdeni; šī darbība ir bieži jāatkārto.

Durvju un cilindra apkope

Lai nepieļautu nepatīkamu aromātu veidošanos, vienmēr atstājiet vaļā durvis.

Sūkņa tīrīšana

Veļas mazgājamā mašīna ar žāvētāju ir aprīkota ar pašattīrīšanās sūkni, kuram nav nepieciešama apkope. Dažkārt mazi priekšmeti (piemēram, monētas vai pogas) var iekrist aizsargājošajā priekšnodalījumā, kas atrodas pie sūkņa pamatnes.

! Pārbaudiet, vai mazgāšanas cikls ir beidzies, un atslēdziet ierīci.

Lai piekļūtu priekšnodalījumam:

1. noņemiet vāka paneli mašīnas priekšpusē, vispirms to iespējot centrā un pēc tam piespiežot lejup abās pusēs, lai to izvilktu;
2. atbrīvojiet drenāžas sūkņa vāku, pagriežot to pretēji pulksteņrādītāju kustības virzienam (ir normāli, ja iztek nedaudz ūdens);
3. rūpīgi iztīriet iekšpusi;
4. uzskrūvējiet atpakaļ vāku;
5. piestipriniet vietā paneli, pirms tā uzspiešanas ierīci pārlicinoties, ka āķu ligzda atrodas vietā.

Ūdens ievades šļūtenes pārbaude

Pārbaudiet ūdens ievades šļūteni vismaz vienreiz gadā. Nomainiet šļūteni, ja tai ir plaisas vai lūzumi; augstais ūdens spiediens var pēkšņi pārraut šļūteni.

! Nekad neizmantojiet lietotas šļūtenes.

SLODZES LĪDZSVAROŠANAS SISTĒMA

Lai nepieļautu pārmērīgu vibrāciju un vienmērīgas sadalītu slodzi, pirms katra izgriešanas cikla tvertne nepārtraukti griežas ātrumā, kas nedaudz pārsniedz mazgāšanas rotācijas ātrumu. Ja pēc vairākiem mēģinājumiem slodze nav pareizi līdzsvarota, tvertne griežas samazinātā rotācijas ātrumā. Ja slodze ir pārāk nesabalansēta, veļas mazgājamā mašīna neveic izgriešanu, bet veic slodzes sadalīšanu. Lai labāk sadalītu un līdzsvarotu slodzi, ir ieteicams vienlaicīgi mazgāt gan mazus, gan lielus apģērba gabalus.

PIEDERUMI

Sazinieties ar mūsu tehniskās palīdzības dienestu, lai noskaidrotu, vai tālāk minētie piederumi ir pieejami šim veļas mazgājamās mašīnas-žāvētāja modelim.

Salikšanas komplekts

Ar šo piederumu varat nostiprināt veļas žāvētāju pie veļas mazgājamās mašīnas ar žāvētāju augšdaļas, lai taupītu vietu un atvieglotu žāvētāja piepildīšanu un iztukšošanu.

TRANSPORTĒŠANA UN APSTRĀDE

Neceliet veļas mazgājamo mašīnu-žāvētāju, to satverot aiz augšdaļas. Atslēdziet ierīci un aizveriet ūdens krānu. Pārbaudiet, vai durvis un mazgāšanas līdzekļa nodalījums ir cieši aizvērts. Atvienojiet ūdens ieplūdes šļūteni no ūdenskrāna, pēc tam atvienojiet drenāžas šļūteni. Izlaidiet visu ūdeni no šļūtenēm un nostipriniet šļūtenes, lai nesabojātu tās transportēšanas laikā. Uzskrūvējiet transportēšanas skrūves. Procedūru, kas aprakstīta "Veselības un drošības, un uzstādīšanas pamācībā", veiciet pretējā secībā.

DEMONSTRĀCIJAS REŽĪMS: lai deaktivizētu šo funkciju, izslēdziet veļas mazgājamo mašīnu. Tad nospiediet un turiet nospiestu darbības uzsākšanas/pauzes taustiņu START/PAUSE ▷|||. Piecu sekunžu laikā nospiediet arī ieslēgšanas/izslēgšanas pogu ON/OFF ☹ un divas sekundes turiet šos abus taustiņus nospiežot.

DARBĪBAS TRAUČĒJUMU NOVĒRŠANA

Veļas mazgājama mašīna dažkārt var rasties darbības traucējumi. Pirms sazināšanās ar tehniskās palīdzības dienestu pārlicinieties, ka problēmu nevar vienkārši novērst, izmantojot turpmāk sniegto informāciju.

Anomālijas	Iespējamie iemesli/risinājums
Veļas mazgājamā mašīna – žāvētājs nedarbojas.	lerīce nav pilnībā pieslēgta kontaktligzdai vai ir pieslēgta nepietiekami, lai izveidotu kontakts. Mājās nav strāvas padeves.
Nesākas mazgāšanas cikls.	Nav pareizi aizvērtas veļas mazgājamās mašīnas durvis. Nav nospiesta ON/OFF ☹ poga. Nav nospiesta poga START/PAUSE ▷ . Nav atvērts ūdens krāns. Iestatīta sākšanas laika aizkave.
Veļas mazgājamajā mašīnā netiek uzpildīts ūdens (displejā ir redzams simbols "H2O").	Ūdens ievades šļūtene nav pievienota krānam. Šļūtene ir saliekta. Nav atvērts ūdens krāns. Mājās nav ūdens padeves. Pārāk zems spiediens. Nav nospiesta poga START/PAUSE ▷ .
Veļas mazgājamā mašīnā – žāvētāja tiek nepārtraukti ievadīts un izvadīts ūdens.	Drenāžas šļūtene nav uzstādīta 65–100 cm no grīdas. Šļūtenes brīvais gals ir iegremdēts ūdenī. Sienas drenāžas sistēmai nav spiediena izlīdzinātāja caurules. Ja problēma pastāv arī pēc šīm pārbaudēm, aizgrieziet ūdens krānu, izslēdziet ierīci un sazinieties ar tehniskās palīdzības dienestu. Ja dzīvoklis atrodas kādā no ēkas augšējiem stāviem, problēmas var izraisīt aizplūdes sifona sistēma, kas izraisa pastāvīgu ūdens ievadišanu veļas mazgājamā mašīnā un izvadīšanu no tās. Veikalos ir pieejami speciālie sifona pret darbības vārsti, kas palīdz novērst šādas neērtības.
Veļas mazgājamā mašīna – žāvētājs neizvada ūdeni vai neizgriež veļu.	Cikls neietver ūdens izlaišanu: dažos ciklos tā ir jāsāk manuāli. Saliekta drenāžas šļūtene. Nosprostots drenāžas cauruļvads.
Veļas mazgājamā mašīna – žāvētājs izgriešanas cikla laikā spēcīgi vibrē.	Uzstādīšanas laikā nav pareizi atbloķēts cilindrs. Veļas mazgājamā mašīna nav nolīmeņota. Veļas mazgājamā mašīna ir iespiesta starp skapišiem un sienu.
Veļas mazgājamā mašīnā – žāvētājā ir sūce.	Ūdens ievades šļūtene nav pareizi uzskrūvēta. Mazgāšanas līdzekļa nodalījums ir nosprostots. Drenāžas šļūtene nav pareizi pievienota.
Ātri mirgo indikatori "OPCIJAS" un START/PAUSE ▷ , displejā ir redzams kļūdas kods (piemēram, F-01, F-...).	Izslēdziet un atslēdziet mašīnu, pagaidiet apmēram 1 minūti un pēc tam to atkal ieslēdziet. Ja problēma saglabājas, sazinieties ar tehniskās palīdzības dienestu.
Pārāk daudz putu.	Mazgāšanas līdzeklis nav piemērots mazgāšanai ar veļas mazgājamo mašīnu (tam jābūt marķētam ar tekstu "izmantošanai veļas mazgājamās mašīnās", "mazgāšanai ar rokām un mašīnā" vai tamlīdzīgu tekstu). Izmantots pārāk daudz mazgāšanas līdzekļa.
Neieslēdzas funkcija PUSH & GO.	Pēc mašīnas ieslēgšanas ir aktivizēta cita funkcija, nevis "PUSH & GO".
Veļas žāvētājs nežāvē.	lerīce nav pieslēgta kontaktligzdai vai nav pieslēgta pietiekami, lai izveidotu kontakts. Notikusi strāvas padeve kļūme. Nav pareizi aizvērtas ierīces durvis. Iestatīts Aizkaves taimeris. ŽĀVĒŠANA ir pozīcijā OFF.

Jūs atradīsiet normatīvos dokumentus, standarta dokumentāciju, rezerves daļu pasūtīšanu un papildu informāciju par produktu:

- Kvadrātkoda izmantošana jūsu ierīcē.
- Apmeklējot mūsu tīmekļa vietni <http://docs.indesit.eu> un parts-selfservice.indesit.com
- Vai arī **sazinieties ar mūsu tehniskās apkopes dienestu** (skatiet tālruņa numuru garantijas grāmatīņā). Sazinoties ar mūsu tehniskās apkopes dienestu, lūdzu, norādiet uz produkta identifikācijas plāksnītes redzamos kodus.
- Remonta un uzturēšanas informāciju lietotāji var skatīt vietnē www.indesit.com.

Informāciju par modeli var saņemt, nolasot kvadrātkodu, kas ir norādīts energoefektivitātes marķējumā. Marķējumā ir iekļauts arī modeļa identifikators, ko var izmantot, meklējot informāciju reģistra portālā <https://eprel.ec.europa.eu>.

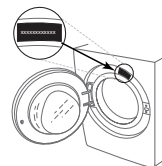

TĪRĪŠANA UN APKOPE

Veicot jebkādas tīrīšanas un apkopes darbus, izslēdziet veļas mazgājamo mašīnu un atvienojiet to no strāvas avota. Veļas mazgājamās mašīnas tīrīšanai nelietojiet uzliesmojošus šķidrumus.

VEĻAS MAZGĀJAMĀS MAŠĪNAS KORPUSA TĪRĪŠANA

Veļas mazgājamās mašīnas ārējo virsmu tīrīšanai izmantojiet mīkstu, samitrinātu drānu.

Vadības paneļa tīrīšanai neizmantojiet stikla vai universālos tīrīšanas līdzekļus, ķīmiskās tīrīšanas pulveri vai līdzīgus līdzekļus. Šie līdzekļi var sabojāt marķējumu.

ŪDENS PADEVES ŠĻŪTENES PĀRBAUDE

Regulāri pārbaudiet ieplūdes šļūteni, lai konstatētu potenciālas trausluma pazīmes un plaisas. Bojājumu konstatēšanas gadījumā tā ar mūsu pēcpārdošanas dienesta vai specializētā izplatītāja starpniecību ir jānomaina pret jaunu šļūteni.

Atkarībā no šļūtenes veida:

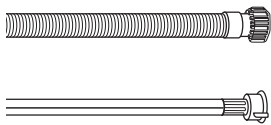

Ja ieplūdes šļūtenei ir caurspīdīgs apvalks, periodiski pārbaudiet, vai šļūtenei atsevišķās zonās nav kļuvusi intensīvāka krāsa. Krāsas maiņas gadījumā šļūtenei, iespējams, ir radusies noplūde un tā ir jānomaina.

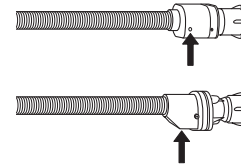

Ūdens plūsmas pārtraukšanas šļūtenēm: pārbaudiet mazo drošības vārsta indikatorlodziņu (skat. bultiņu). Ja tas atainojas sarkanā krāsā, tika aktivizēta ūdens plūsmas pārtraukšanas funkcija. Šādā gadījumā šļūtene ir jānomaina. Lai atvienotu šļūteni, piespiediet atbrīvošanas pogu (ja pieejama), vienlaicīgi atskrūvējot šļūteni.

ŪDENS PADEVES ŠĻŪTENES TĪKLVEIDA FILTRU TĪRĪŠANA

1. Noslēdziet ūdens krānu un atskrūvējiet ieplūdes šļūteni.

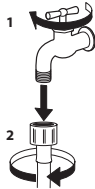

2. Uzmanīgi iztīriet padeves šļūtenes galā esošo tīklveida filtru, izmantojot smalku saru suku.

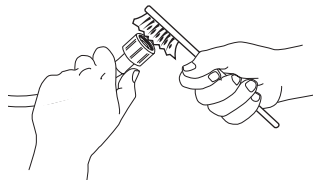

3. Pēc tam manuāli atskrūvējiet veļas mazgājamās mašīnas aizmugurē esošo ieplūdes šļūteni. Ar knaiblēm no veļas mazgājamās mašīnas aizmugurē esošā vārsta izvelciet tīklveida filtru un uzmanīgi iztīriet to.

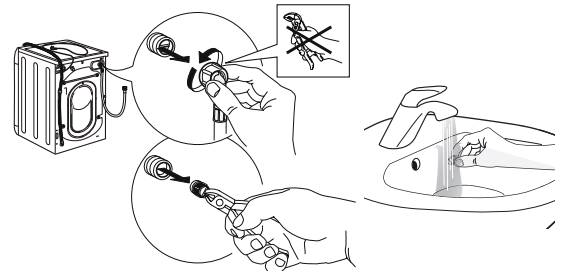

4. No jauna ievietojiet tīklveida filtru tam paredzētajā vietā. No jauna pievienojiet ieplūdes šļūteni ūdens krānam un veļas mazgājamaļai mašīnai. Ieplūdes šļūtenes pievienošanai neizmantojiet instrumentus. Atveriet ūdens krānu un pārliecinieties, ka visi savienojumi ir cieši nostiprināti.

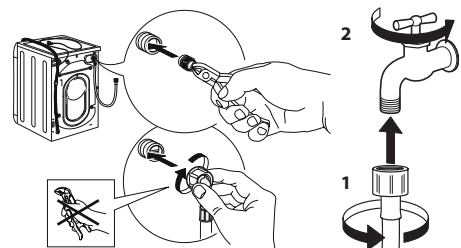

MAZGĀŠANAS LĪDZEKĻA DOZATORA TĪRĪŠANA

Izņemiet mazgāšanas līdzekļa dozatoru, paceļot to un velkot uz āru (skat. att.).

Izmazgājiet to tekošā ūdenī; šī darbība ir jāatkārto regulāri.

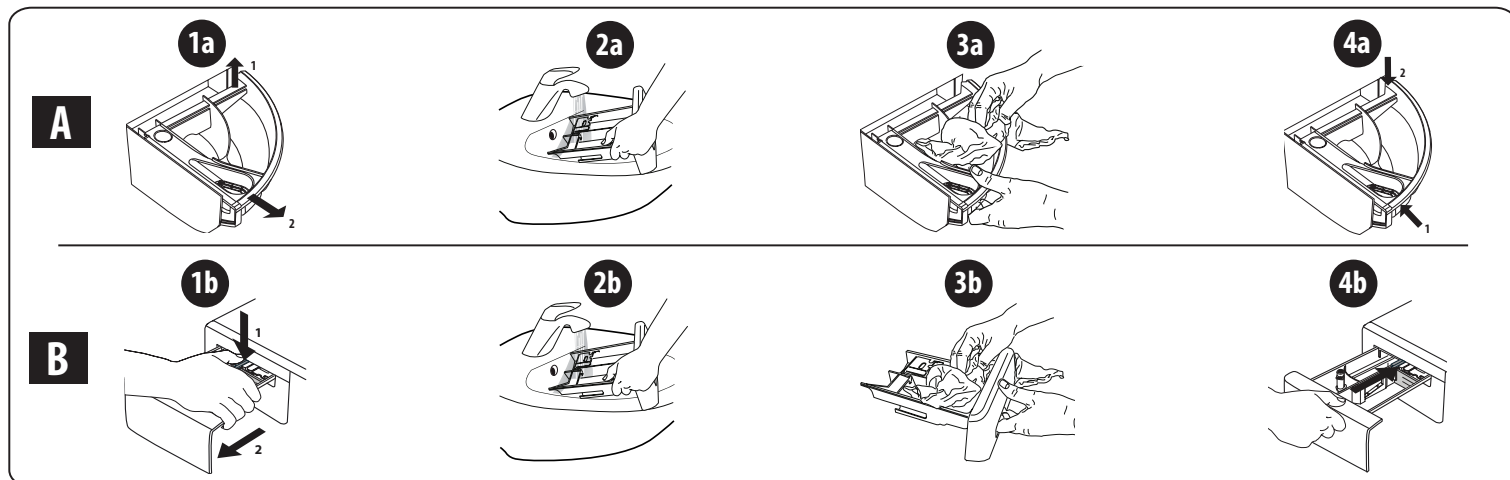

ŪDENS FILTRA TĪRĪŠANA / ATLIKUŠĀ ŪDENS NOVADĪŠANA

Pirms ūdens filtra tīrīšanas vai atlikušā ūdens novadīšanas izslēdziet veļas mazgājamo mašīnu un atvienojiet tās kontaktdakšu no strāvas avota. Ja izmantojāt programmu mazgāšanai augstā ūdens temperatūrā, pirms ūdens novadīšanas ļaujiet ūdenim atdzist.

Lai novērstu situāciju, kad pēc mazgāšanas ūdeni nav iespējams novadīt aizsērējušā filtra dēļ, regulāri, ik pēc 3 mēnešiem, veiciet filtra tīrīšanu.

Ja ūdens nevar izplūst, displejā tiek sniegts norādījums par potenciāli aizsērējušu ūdens filtru.

1. Aizsargpaneļa atvienošana: izmantojot skrūvgriezi, veiciet attēlā atainotās darbības.

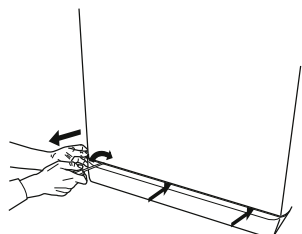

2. Atlikušā ūdens tvertne: zem ūdens filtra novietojiet zemu, platu tvertni atlikušā ūdens savākšanai.

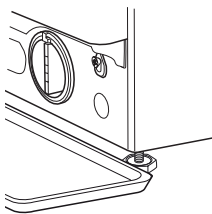

3. Ūdens izvadīšana: lēnām griežiet filtru pretēji pulksteņrādītāju kustības virzienam, līdz ir iztecējis viss ūdens. Ļaujiet ūdenim izplūst, neatvienojot filtru. Kad tvertne ir piepildīta, pārtrauciet ūdens plūsmu, pagriežot filtru pulksteņrādītāju kustības virzienā. Iztukšojiet tvertni. Atkārtojiet procesu, līdz viss ūdens ir izvadīts.

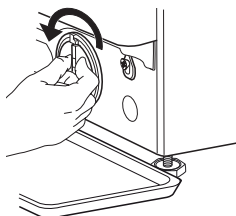

4. Filtra atvienošana: zem ūdens filtra novietojiet kokvilnas drānu neliela filtra atlikušā ūdens apjoma absorbēšanai. Pēc tam atvienojiet ūdens filtru, izskrūvējot to pretēji pulksteņrādītāju kustības virzienam.

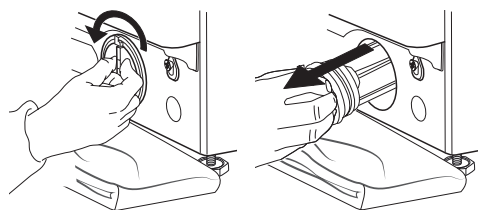

5. Ūdens filtra tīrīšana: notīriet no filtra nogulsnes un izskalojiet to tekošā ūdenī.

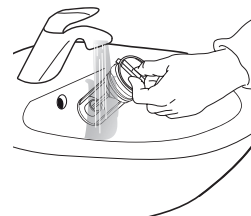

6. Atkārtota ūdens filtra ievietošana un aizsargpaneļa pievienošana: no jauna ievietojiet ūdens filtru tam paredzētajā vietā, ieskrūvējot to pulksteņrādītāju kustības virzienā. Ieskrūvējiet to tiktāl, cik tas ir iespējams; filtra rokturim ir jābūt vertikālā pozīcijā. Lai pārbaudītu ūdens filtra hermētiskumu, ielejiet mazgāšanas līdzekļa dozatorā apmēram 1 litru ūdens. Pēc tam no jauna pievienojiet aizsargpaneli tam paredzētajā vietā.

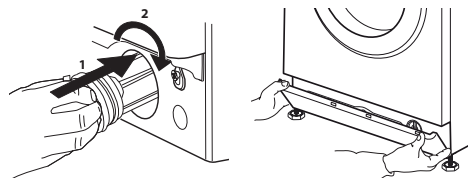

TRANSPORTĒŠANA UN SAGATAVOŠANA PĀRVIETOŠANAI

Nekādā gadījumā neceliet veļas mazgājamo mašīnu, turot aiz tās virsdaļas.

1. Atvienojiet kontaktdakšu no strāvas avota un noslēdziet ūdens krānu.
2. Pārļiecinieties, ka durvis un mazgāšanas līdzekļa dozators ir pareizi aizvērts.
3. Atvienojiet ieplūdes šļūteni no ūdens krāna un noņemiet drenāžas šļūteni no drenāžas vietas. Izlaidiet no šļūtenēm visu atlikušo ūdeni un nostipriniet šļūtenes, lai tās transportēšanas laikā netiktu bojātas.
4. Uzstādiet transportēšanas skrūves. Izpildiet „uzstādīšanas rokasgrāmatā” sniegtos norādījumus par transportēšanas skrūvju atvienošanu pretējā secībā.

Svarīgi: pirms veļas mazgājamās mašīnas transportēšanas obligāti jāpievelk transportēšanas skrūves.

PĒCPĀRDOŠANAS PAKALPOJUMU DIENESTS

PIRMS ZVANĪT PĒCPĀRDOŠANAS PAKALPOJUMU DIENESTAM

1. Pārbaudiet, vai varat pašrocīgi novērst radušos problēmu, ievērojot **DARBĪBAS TRAUCĒJUMU NOVĒRŠANAI** sniegtos ieteikumus

JA KLŪMI NEIZDODAS NOVĒRST, VEICOT IEPRĪEKŠMINĒTĀS DARBĪBAS, SAZINIETIES AR TUVĀKO PĒCPĀRDOŠANAS PAKALPOJUMU DIENESTU

Lai saņemtu palīdzību, zvaniet pa tālruņa numuru, kas norādīts garantijas bukletā.

Sazinoties ar klientu pēcpārdošanas pakalpojumu dienestu, vienmēr norādiet:

- īsu kļūmes aprakstu;
- ierīces veidu un precīzu modeli;

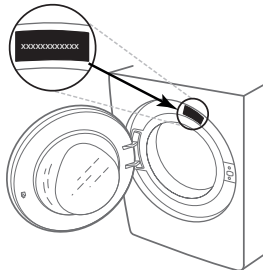

2. Izslēdziet un atkārtoti ieslēdziet ierīci, lai pārbaudītu, vai tas palīdz novērst kļūmi.

- apkopes numuru (numurs, kas sniegts datu plāksnītē pēc vārda “Service”);

SERVICE 0000 000 00000



- jūsu pilno adresi;
- jūsu tālruņa numuru.

Remontdarbu nepieciešamības gadījumā, lūdzu, sazinieties ar autorizētu pēcpārdošanas pakalpojumu dienestu (lai garantētu, ka tiks izmantotas oriģinālās rezerves daļas un pareizi izpildīti remontdarbi).

TÄNAME, ET SOETASITE INDESIT TOOTE.

Täielikuma tugiteenuse saamiseks registreerige seade veebilehel www.indesit.com/register



Enne seadme kasutamist lugege hoolikalt ohutus- ja paigaldusjuhiseid.

Enne seadme kasutamist tuleb transportimiseks kasutatud poldid eemaldada. Üksikasjalikud juhised eemaldamisprotseduuri kohta leiate ohutus- ja paigaldusjuhistest.

JUHTPANEEL

1. ON/OFF-nupp
2. Nupp START/PAUSE ja vastav märgutuli
3. Nupp TEMPERatuur
4. NÄIDIK
5. Nupp VALIKUD
6. Nupp AINULT KUIVATAMINE
7. Nupp KUIVATAMINE
8. Nupp VIITSTART
9. Nupp TSENTRIFUUGIMINE
10. PESEMISPROGRAMMI VALIMISE NUPP
11. Nupp PUSH & GO

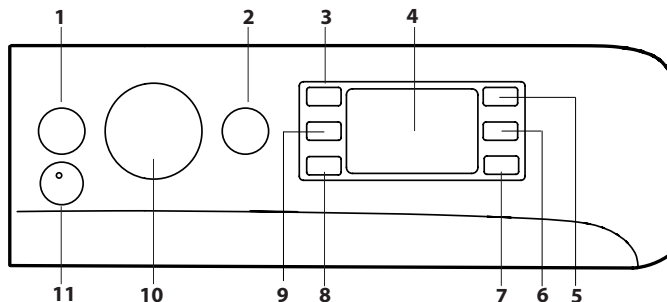

PESEMISPROGRAMMIDE TABEL

Pesemisprogramm		Temperatuur		Max tsentrifuugimiskiirus (p/min)	Maks. pesukogus pesemiseks (kg)	Kestus (h : m)	Kuivatamine	Kuivatustsükli max pesukogus (kg)	Pesuvahendid ja lisandid		Soovituslik pesuvahend			Jääknisus % (***)	Energiaakulu kWh	Vee kogus l	Pesu temperatuur °C
		Seadistus	Vahemik						Pesemine	Kangapeh-mendaja	Pulber	Vedelik	Kapsel (4)				
1	Segapesu ☁	30 °C	30 °C	1200	3,5	**	-	-	●	○	-	✓	-	-	-	-	-
2	Särk ☁	40 °C	☼ - 40 °C	600	2	**	-	-	●	○	-	✓	✓	-	-	-	-
3	PODS	30 °C	30 °C	1000	4,5	**	-	-	-	○	-	✓	✓	-	-	-	-
4	Villane	40 °C	☼ - 40 °C	800	2	**	●	2	●	○	-	✓	-	-	-	-	-
5	20°C	20 °C	☼ - 20 °C	1400	8	1:50	●	6	●	○	-	✓	✓	49	0.160	90	22
6	Puuvillane (2)	40 °C	☼ - 60 °C	1400	8	3:55	●	6	●	○	✓	✓	✓	49	1.400	105	45
7	Sünteeiline (3)	40 °C	☼ - 60 °C	1200	4	2:55	●	4	●	○	✓	✓	✓	35	0.800	55	43
8	Segapesu	40 °C	☼ - 40 °C	1000	8	**	●	6	●	○	-	✓	✓	-	-	-	-
9	Eco 40-60 (1) (Pesemine)	40 °C	40 °C	1351	8	3:35	●	6	●	○	✓	✓	✓	53	0.660	54	33
				1351	4	2:48	●	6	●	○	✓	✓	✓	53	0.460	53	30
				1351	2	2:10	●	6	●	○	✓	✓	✓	53	0.280	37	23
10	Valge	60 °C	☼ - 90 °C	1400	8	2:45	●	6	●	○	✓	✓	✓	49	0.900	90	55
11	Kiire 15'	20 °C	☼ - 20 °C	1200 (***)	1,5	**	-	-	●	○	-	✓	-	-	-	-	-
12	Masinaäris 45'	40 °C	☼ - 40 °C	1200	8	**	-	-	●	○	-	✓	-	-	-	-	-
13	Pesu ja kuivatus 45'	30 °C	30 °C	1400	1	**	●	1	●	○	-	✓	-	-	-	-	-
14	Örn Pesu 30°C	30 °C	☼ - 30 °C	600 (***)	1	**	●	1	●	○	-	✓	-	-	-	-	-
	Loputamine + tsentrifuugimine	-	-	1400	8	**	●	6	-	○	-	-	-	-	-	-	-
	Tsentrifuugimine + Vee Väljalaskmine *	-	-	1400	8	**	●	6	-	-	-	-	-	-	-	-	-
● Nõutav kogus ○ Valikuline kogus - 4) Pesupesemiskapslite kasutamisel peaks temperatuur olema vähemalt 30 °C.																	
9	Eco 40-60 (5) (Pesemine ja kuivatamine)	40 °C	40 °C	1351	6	9:20	●	6	●	○	✓	✓	-	0	3.800	75	33
				1351	3	5:10	●	3	●	○	✓	✓	-	0	1.980	47	32

Näidikule kuvatud või kasutusjuhendisse märgitud pesemisprogrammi kestus on standardtingimustel põhinev arvutuslik väärtus. Tegelik väärtus sõltub mitmest tegurist, nagu sissetuleva vee temperatuur ja surve, ümbritsev temperatuur, pesuvahendi kogus, pesukogus ja -tüüp, pesu tasakaalustamine ja valitud lisafunktsioonid. Kõigi programmide (v.a Eco 40-60) jaoks antud väärtused on ainult soovituslikud.

1) Eco 40-60 - (Pesemine) ELi ökodisaini direktiivi 2019/2014 kohane testpesemisprogramm. Kõige tõhusam programm energia- ja veetarbimise seisukohast tavaliselt määratud puuvillase pesu pesemiseks.
Märkus! Ekraanile kuvatavad tsentrifuugimiskiiruse väärtused võivad pisut erineda tabelis toodud väärtustest.

5) Eco 40-60 - (Pesemine ja kuivatamine) ELi ökodisaini direktiivi 2019/2014 kohane test Pesemine ja kuivatamine programm. Juurdepääsuks tsüklile „Pesu ja kuivatus“ valige pesuprogramm „Eco 40-60“ ja seadke valik ☼ tasemele ☼. Kõige tõhusam programm energia- ja veekulu seisukohast keskmiselt määratud puuvillase pesu pesemiseks ja kuivatamiseks. Tsükli lõppedes saab rõivad kohe kappi panna.

Kõikidele katseautustele:

- 1) Pikaajaline pesemisprogramm puuvillasele pesule: seadistage programm 6 temperatuurile 40 °C.
- 2) Pikaajaline pesemisprogramm sünteelisele pesule: seadistage programm 7 temperatuurile 40 °C.

* Valides ☼ tsükli ja jättes tsentrifuugimistsükli ära, laseb seade ainult vee välja.

** Pesemisprogrammi kestus kuvatakse näidikule.

*** Pärast programmi lõppu ja tsentrifuugimist maksimaalsetel pööretel vaikeprogrammi seadete juures.

**** Ekraanil kuvatakse soovitatud tsentrifuugimiskiirus vaikeväärtusena.

TOOTE KIRJELDUS

1. Ülaosa
2. Pesuvahendi dosaatori sahtel
3. Juhtpaneel
4. Käepide
5. Pesumasina uks
6. Väljavoolupump (plaadi taga)
7. Plaati (eemaldatav)
8. Reguleeritavad jalad (2)

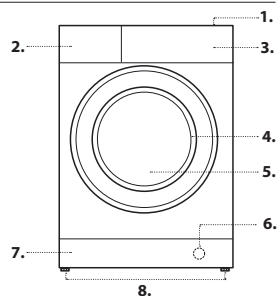

PESUVAHENDI DOSAATORI SAHTEL

Sahtel 1:

Ärge valage pesuvahendit sahtlisse 1. Pesuvahendit tohib valada ainult sahtlisse 2.

Sahtel 2: Pesuvahend (pulber või vedelik)

Kui kasutate vedelat pesuvahendit, paigaldage eemaldatav plastist vaheosa A (komplektis), mis võimaldab pesuvahendit õigesti doseerida. Kui kasutate pesupulbrit, pange vaheosa pilusse B.

Sahtel 3: Lisandid (kangapehmedaja jt)

Kangapehmedaja tase ei tohi ulatuda keskmisele tihvtile märgitud max-taseme märgistusest kõrgemale.

! Pesuainesahtel on mõeldud ainult vedelate ja pulbriliste pesuvahendite jaoks. Pesupesemiskapslite kasutamine sahtlis ei ole lubatud. Pesupesemiskapsel tuleb panna trumliisse enne pesumasina täitmist.

Kasutage tootja soovitatud õiget pesupesemiskapslite kogust.

! Valge puuvillase pesu pesemiseks, eelpesuks ja pesemiseks temperatuuridel üle 60 °C kasutage pesupulbrit.

! Järgige pesuvahendi pakendile märgitud juhiseid.

! Pesuvahendi sahtli eemaldamiseks vajutage hooba C ja tõmmake sahtel väljapoole.

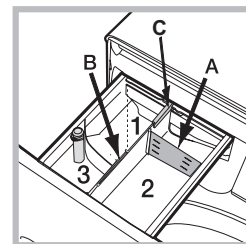

PESEMISPROGRAMMID

Järgige rõivaeseme hooldussildil olevaid sümboloid. Sümbolil olev väärtus näitab rõiva pesemiseks lubatud maksimaalset temperatuuri.



Segapesu : tsükel Segapesu + aur on ideaalne puuvillaste või sünteetiliste kangaste pesemiseks, sest pesemistemperatuur on 30 °C ja maksimaalne pöörlemiskiirus 1200 p/min. Max pesukogus on 3,5 kg (programm kestab 59 minutit). Tsükli viimases etapis töödeldakse rõivaid auruga, mis lõdvestab kiud, muutes triikimise lihtsamaks ja kiiremaks.

Särk : särkide parimaks võimalikuks hoolduseks mõeldud spetsiaalne pesemisprogramm eri kangast ja eri värvi särkide pesemiseks. Tsükli viimases etapis töödeldakse rõivaid auruga, mis lõdvestab kiud.

PODS: 30 °C lühike pesutsükel, mis on mõeldud puuvillaste ja sünteetiliste kangaste koos pesemiseks, soovitatav kasutada pesukapsleid.

Villane – Wool Care

The Woolmark Company on selle masina villapesuprogrammi heaks kiitnud masinpesu kannatavate villaste esemete pesemiseks, eeldusel et pesemine vastab rõiva sildil olevatele ja selle pesumasina tootja antud juhiste. Woolmarki sümbol on paljudes riikides sertifitseerimismärk. (M2227)



20 °C: kergelt määratud puuvillaste rõivaste pesemiseks temperatuuril 20 °C.

Puuvillane: sobib vastupidavast linasest ja puuvillast mõõdukalt kuni tugevalt määratud käterätide, laudlinade jms pesemiseks.

Sünteetiline: sünteetilisest kiust esemete pesemiseks. Raskesti mahatuleva mustuse eemaldamiseks võib temperatuuri tõsta kuni 60 °C-ni, võib kasutada ka pesupulbrit.

Segapesu: kergelt kuni keskmiselt määratud vastupidavast puuvillastest, linasest, sünteetilisest ja segakiududest riidest rõivaste pesemiseks.

Eco 40-60: keskmiselt määratud puuvillaste rõivaste pesemiseks koos samas tsüklis temperatuuril 40 °C või 60 °C. See on standardne pesuprogramm puuvillaste rõivaste pesemiseks, olles vee- ja energiatarbimise osas kõige tõhusam.

! Nagu täpsustatud, töötab see pesutsükel ainult temperatuuril 40 °C.

Valge: sobib tugevalt määratud vastupidava lina ja puuvilla jaoks.

Kiire 15': see programm on mõeldud kergelt määratud rõivaste pesemiseks temperatuuril 20° (va vill ja siid) lühikese ajaga maksimaalselt 1,5 kg raskusega rõivastega: see kestab vaid 15 minutit ja võimaldab säästa aega ja energiat.

Masinatäis 45': masinatäie mõõdukalt määratud puuvillaste rõivaste pesemiseks 45 minutiga.

Pesu ja kuivatuse 45': valige programm 13 kergelt määratud rõivaste (puuvill ja sünteetika) pesemiseks ja kuivatamiseks. Seda tsükli saab kasutada 1 kg pesukoguse pesemiseks ja kuivatamiseks vaid 45 minutiga. Optimaalsete tulemuste saavutamiseks kasutage vedelat pesuainet ning töödelge eelnevalt kätsed, kraed ja plekid.

Örn Pesu 30°C: kasutage programmi 14 väga õrnade rõivaste pesemiseks. Enne pesemist soovitage pöörata rõivad pahupidi. Parimate tulemuste saavutamiseks kasutage õrnade rõivaste pesemiseks vedelat pesuvahendit. Kui valite ainult ajapõhise kuivatustsükli, viiakse pesemistsükli lõpus läbi eriti õrn kuivatustsükel tänu väga kergele käitlemisele ja veejoo temperatuuri nõuetekohasele reguleerimisele.

Soovitatav kestus:

sünteetilised rõivad 1 kg --> 150 min

sünteetilised ja puuvillased rõivad 1 kg --> 180 min

puuvillased rõivad 1 kg --> 180 min

Loputamine + tsentrifuugimine: mõeldud loputamiseks ja tsentrifuugimiseks.

Tsentrifuugimine + Vee Väljalaskmine: mõeldud tsentrifuugimiseks ja vee väljalaskmiseks.

NÄIDIK

Näidikut kasutatakse pesumasina programmeerimiseks ning see edastab olulist teavet.

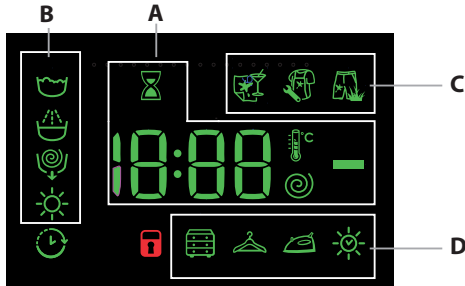

Olemasolevate programmide kestust ja aktiivse programmi lõppemiseni jäänud aega on võimalik näha sektsioonist **A**. Kui on valitud funktsioon VIITSTART, kuvatakse näidikule valitud programmi käivitumiseni jäänud aeg. Vastavale nupule vajutamisel saate näha maksimaalset pöörlemiskiirust ja temperatuuri, mille masin antud pesemisprogrammi käigus saavutab, või siis viimati valitud väärtusi (kui need sobivad valitud pesemisprogrammiga). Liivakell vilgub, kui pesumasin töötleb andmeid valitud pesemisprogrammi põhjal. Umbes maksimaalselt 10 minuti möödumisel jääb ikoon püsivalt põlema ja näidikule kuvatakse lõplik järelejäänud aeg. Umbes üks minut pärast lõpliku järelejäänud aja kuvamist lülitub liivakella ikoon välja.

„Programmi etapid“ vastavad valitud programmidele ning „programmi etapp“ käimasolevale programmile, mida kuvatakse jaotises **B**:

- Pesemine
- Loputamine
- tsentrifuugimine / vee väljalaskmine
- kuivatamine

Kui sümbol põleb, siis on seadistatud viitstardi väärtus näidikule kuvatud. Sektsioon **C** on kolm taset vastavalt pesemise lisafunktsioonidele. Jaotis **D** sisaldab kolme erineva kuivamistasega seotud ikooni ja ikooni , mis süttib, kui on seatud ajastatud kuivamise võimalus.

UKSE LUKUSTUSE MÄRGUTULI

Kui see sümbol põleb, on uks lukus. Kahjustuste vältimiseks ärge avage ust enne, kui see sümbol on välja lülitunud.

Ukse avamiseks pesemisprogrammi ajal vajutage START/PAUSE nuppu ; kui sümbol on kustunud, saab luugi avada.

ESMAKORDNE KASUTAMINE

Pärast pesumasina paigaldamist viige üks pesutsükel läbi ilma pesu ja pesuvahendita. Selleks valige programm Automaatne puhastamine.

IGAPÄEVAKASUTUS

Sortige pesu vastavalt jaotises SOOVITUSED JA NÕUANDED toodud juhistele.

Kiire programmeerimine

- Vajutage nuppu ON/OFF ; START/PAUSE märgutuli hakkab roheliselt vilkuma.

- Avage uks. Pange pesu masinasse, veendudes seejuures, et te ei ole ületanud maksimaalset lubatud koormust, mis on märgitud pesemisprogrammide tabelisse.

- Tõmmake välja pesuvahendi dosaatori sahtel ning pange pesuvahend vastavasse sektsiooni nii, nagu seda on kirjeldatud osas „PESUVAHENDI DOSAATORI SAHTEL“.

- Sulgege uks.

TSÜKLIPESEMISPROGRAMMI ALUSTAMINE

Vajutage nupule PUSH & GO.

Masin lukustab ukse (sümbol süttib) ja trummel hakkab pöörlema; lukk avaneb (sümbol kustub) ja seejärel lukustub uuesti (sümbol süttib), kui iga pesemisprogrammi ettevalmistusetapp. Klõpsatav heli kuulub ukse lukustamise mehhanismi juurde. Kui uks on lukustatud, hakkab trumlisse vesi voolama ja pesuetapp käivitub.

Tavaline programmeerimine

- Vajutage nuppu ON/OFF ; START/PAUSE märgutuli hakkab roheliselt vilkuma.

- Avage uks. Pange pesu masinasse, veendudes sealjuures, et te ei ole ületanud maksimaalset lubatud kogust, mis on märgitud pesuprogrammide tabelisse.

- Tõmmake välja pesuvahendi dosaatori sahtel ning pange pesuvahend vastavasse sektsiooni nii, nagu seda on kirjeldatud osas „PESUVAHENDI DOSAATORI SAHTEL“.

- Sulgege uks.

- Seadke PESUPROGRAMMI valikunupp soovitud pesuprogrammile.

Valikulist temperatuuri ja tsentrifuugimiskiirust saab muuta. Programmi kestus kuvatakse ekraanile.

- Temperatuuri ja/või tsentrifuugimiskiiruse muutmine: masin kuvab automaatselt valitud tsükli jaoks seatud maksimaalset temperatuuri ja tsentrifuugimiskiiruse väärtused või viimati kasutatud sätteid, kui need ühilduvad valitud tsükliga. Nupu astmeline vajutamine vähendab temperatuuri kuni külma pesemise sätteni OFF. Astmeline vajutamine nupule vähendab tsentrifuugimist kuni täieliku välja lülitamiseni (säte OFF). Taasvajutamine nendele nuppudele taastab maksimaalsed väärtused.

- Valige soovitud lisafunktsioonid.

TSÜKLIPESEMISPROGRAMMI ALUSTAMINE

Vajutage nupule START/PAUSE .

Masin lukustab ukse (sümbol süttib) ja trummel hakkab pöörlema; lukk avaneb (sümbol kustub) ja seejärel lukustub uuesti (sümbol süttib), kui iga pesemisprogrammi ettevalmistusetapp. Klõpsatav heli kuulub ukse lukustamise mehhanismi juurde. Kui uks on lukustatud, hakkab trumlisse vesi voolama ja pesuetapp käivitub.

PROGRAMMI PEATAMINE

Pesemisprogrammi peatamiseks vajutage uuesti nupule START/PAUSE , vilkuma hakkab oranži värvi märgutuli. Kui sümbol ei põle, võib luugi avada. Pesutsükli käivitamiseks samast kohast, kus see katkestati, vajutage uuesti nupule START/PAUSE .

UKSE AVAMINE VAJADUSEL

Pesemisprogrammi käivitamisel süttib sümbol, mis näitab, et ust ei saa avada. Uks on lukus kogu pesemisprogrammi ajal. Ukse avamiseks pesutsükli ajal, näiteks rõivaste lisamiseks või eemaldamiseks, vajutage nupule START/PAUSE et tsükkel peatada. Märgutuli vilgub kollaselt. Kui sümbol ei põle, võib luugi avada. Pesemisprogrammi jätkamiseks vajutage uuesti nupule START/PAUSE .

KÄIMASOLEVA PESEMISPROGRAMMI MUUTMINE

Käimasoleva pesemisprogrammi muutmiseks peatage pesumasin-kuivati, kasutades nuppu START/PAUSE (vastav märgutuli hakkab vilkuma kollaselt), seejärel valige soovitud tsükel ja vajutage uuesti nuppu START/PAUSE ! Juba alanud pesutsükli tühistamiseks vajutage nupule ON/OFF ja hoidke seda all. Pesemisprogramm peatatakse ja pesumasin lülitub välja.

PESEMISPROGRAMMI LÕPETAMINE

Sellest annab märku näidikule kuvatud sõna END; kui sümbol kustub, saab ukse avada. Avage uks, võtke pesu välja ja lülitage pesumasin välja. Kui te ei vajuta nupule ON/OFF , lülitub pesumasin umbes 10 minuti pärast automaatselt välja.

LISAFUNKTSIOONID

- Kui valitud lisafunktsioon ei ühildu valitud pesemisprogrammiga, hakkab märgutuli vilkuma ja lisafunktsiooni ei aktiveerita.



Plekkide eemaldamine

See funktsioon võimaldab valida mustuse tüüpi programmi maksimaalseks kohandamiseks plekkide eemaldamiseks. Valikus on järgmist tüüpi mustus:

- **Toiduained**, näiteks toiduainetest ja jookidest põhjustatud plekid.
- **Töö**, näiteks määrdeaine- ja tindiplekid.
- **Välistegurid**, näiteks muda- ja rohuplekid.

! Pesuprogrammi kestus sõltub valitud mustusest.

Viitstart

Viitstarti seadistamiseks valitud pesemisprogrammile vajutage korduvalt vastavale nupule, kuni soovitud viivitusperiood on saavutatud. Kui see lisafunktsioon on aktiveeritud, süttib näidikul sümbol. Viitstarti valiku tühistamiseks vajutage sellele nupule seni, kuni näidikule kuvatakse sõna OFF.

Temperatuur

Igal pesemisprogrammil on eelmääratud temperatuur. Temperatuuri muutmiseks vajutage nuppu. Väärtus kuvatakse näidikul.

Tsentrifuugimine

Igal pesemisprogrammil on eelmääratud tsentrifuugimiskiirus. Tsentrifuugimiskiiruse muutmiseks vajutage nuppu. Väärtus kuvatakse näidikul.

Kuivatusprogrammi seadistamine

Kui nuppu esimest korda vajutada, valib masin automaatselt maksimaalse kuivatustsükli, mis sobib valitud pesuprogrammiga. Järgnevad nupuvajutused vähendavad kuivatustaset ja kuivatusaega kuni kuivatustsükkel on täielikult välistatud („OFF“). Kuivatusprogrammi võib seada alltoodud viisidel.

A - tuginedes pesu soovitud kuivatustasemele:

Kapp: sobib pesule, mille võib triikimata kappi panna.

Riiidepuu: ideaalne riinetele, mis ei vaja täielikku kuivamist.

Triikraud: sobib riinetele, mis vajavad triikimist. Pesusse jääv niiskus pehmendab kortse ja nii on neid lihtsam triikida.

B - tuginedes tsükli kestusele: **210** ja **30** minuti vahel.

Kui teie pesukogus on palju suurem kui lubatud maksimaalne kogus (vt pesuprogrammide kohandatavat tabelit), viige läbi pesutsükkel ja kui see on lõpetanud, eraldage rõivad gruppidesse ning pange mõned neist trumliisse tagasi. Nüüd järgige „**Ainult kuivatamine**“ kuivatusprogrammi juhiseid. Korrake seda ülejäänud pesukogusega. Märkus: iga kuivatusprogrammi lõppu on lisatud jahutusaaeg.

Ainult kuivatamine

Vajutage nuppu kuivatusprogrammi valimiseks. Pärast soovitud (rõivastega sobiva) programmi valimist vajutage nuppu, et välistada pesuetapp ning alustada kuivatustsükli valitud programmi maksimaalsel astmel. Kuivatustaset ja kuivatusaega saab seada ning muuta, vajutades kuivatusunuppu. (Ei ühildu programmidega 13).

PUSH & GO

PUSH & GO programmi valimiseks vajutage nuppu ja hoidke seda 2 sekundit all. Tsükli käivitamisest annab märku märgutule süttimine. Pesemis- ja kuivatustsükkel on ideaalne puuvillaste või sünteetiliste kangaste pesemiseks, sest pesemise temperatuur on 30 °C ja maksimaalne pöörlemiskiirus on 1000 p/min. Kuivatustsükli ajal on maksimaalne temperatuur 60 °C. Tsükli lõppedes on jääniiskuse tase sama, mis taseme „**A**“ puhul. Max soovitatav pesukogus on 3 kg.

Kuvatud aeg on PUSH & GO programmi maksimaalne aeg. Kui koormus on maksimaalsest väiksem või kui enamik rõivaid on valmistatud sünteetilistest materjalidest, on programmi tegelik aeg lühem.

Kuidas see töötab?

1. Pange pesu trumliisse (puuvillased ja/või sünteetilised rõivad) ja sulgege luuk.
2. Täike pesuvahendi dosaator pesuvahendi ja/või lisaainetega.
3. Programmi käivitamiseks vajutage nupule PUSH & GO ja hoidke seda 2 sekundit all. Vastavas märgutules süttib roheline lamp ja luuk lukustub (süttib sümbol UKS LUKUS).
- NB! Tsükli käivitamine nupust PUSH & GO aktiveerib automaatse, mittemuudetava pesemis- ja kuivatamistsükli, mida on soovitatav kasutada puuvillaste ja sünteetiliste kangaste pesemiseks.
4. Automaatset tsükli saab kasutada ainult pesemiseks, v.a kuivatamisetapp. Vajutage esmalt nuppu PUSH & GO ja seejärel kuivatusunuppu: kuivatamise ikoon „**A**“ tasemel kustub. Maksimaalne pesukogus ainult pesemiseks on 3 kg. Tsükli ei saa rohkem kohandada. Ukse avamiseks automaatselt tsükli ajal vajutage nuppu START/PAUSE. Kui sümbol UKS LUKUS ei põle, saab ukse avada ainult pesemisetapis. Pesutsükli taaskäivitamiseks katkestatud kohast vajutage nuppu START/PAUSE.
5. Pesemisprogrammi lõppedes kuvatakse näidikule sõna END.

SOOVITUSED JA NÕUANDED

Sorteerige pesu:

sõltuvalt kanga tüübist (puuvillane, segakiud, sünteetika, villane, käsipesu vajavad rõivad); vastavalt värvile (eraldage värviline pesu valgest pesust, peske eraldi uued värvilised rõivad); õrnad kangad (väikesed rõivad (nagu nailonsukkpüksid) ja haakidega rõivad (nagu rinnahoidjad) pange tekstiilkotti).

Tühjendage taskud:

esemed, nagu mündid või välgumihklid, võivad kahjustada nii pesumasin-kuivatit kui ka trumlit; Kontrollige üle kõik nõobid.

Järgige doseerimissoovitusi / lisaained

See optimeerib pesemistulemust, aidates vältida pesuaine ärritavate jääkide jäämist pesusse ja säästab raha, hoides ära liigse koguse pesuvahendi kasutamist.

Kasutage madalamat temperatuuri ja pikemat tööaega

Kõige tõhusamad programmid energiakulu seisukohast on üldjuhul need, milles kasutatakse madalamaid temperatuure ja mille tööaeg on pikem.

Jälgige koguseid

Vee- ja energiakulu vähendamiseks järgige tabelis „Pesemisprogrammide tabel“ soovitatud pesukoguseid.

Müra ja järelejäänud niiskusesisaldus

Neid mõjutab tsentrifuugimise kiirus: mida suurem on tsentrifuugimise kiirus tsentrifuugimise etapis, seda suurem on müra ja väiksem järelejäänud niiskusesisaldus.

PUHASTAMINE JA HOOLDUS

Enne pesumasin-kuivatit puhastamist ja hooldust lülitage see välja ja eemaldage vooluvõrgust. Ärge kasutage pesumasin-kuivatit puhastamiseks kergesti süttivaid vedelikke. Puhastage ja hooldage oma pesumasin-kuivatit regulaarselt (vähemalt neli korda aastas).

Vee- ja elektrivarustuse katkestamine

Sulgege veekraan pärast iga pesemist. Sel viisil vähendate pesumasin-kuivatit veetorustiku kulumist ning väldite võimalikke lekkeid. Alati enne pesumasin-kuivatit puhastamist või mis tahes hooldustoimingute tegemist eemaldage toitepistik vooluvõrgust.

Pesumasina-kuivatit puhastamine

Puhastage masina välimisi ja kummist osi leiges seebivees niisutatud pehme lapi abil. Ärge kasutage selleks lahusteid ega abrasiivseid puhastusvahendeid. Pesumasin-kuivatil on automaatspuhastamise programm siseosade puhastamiseks. Selle käivitamisel ei tohi trumli olla pesu.

Selle programmi optimeerimiseks võite kasutada pesuvahendit (10% kogusest, mis on ette nähtud kergelt määrdunud pesu pesemiseks) või pesumasin-kuivatit puhastamiseks mõeldud spetsiaalseid lisaaineid.

Soovitame käivitada puhastusprogrammi iga 40 pesemisprogrammi järel. Programmi käivitamiseks vajutage nuppu ja sümbol ning hoidke neid korraga 5 sekundit all. Programm käivitub automaatselt ja kestab umbes 70 minutit. Programmi peatamiseks vajutage nupule START/PAUSE.

Puhastage pesuvahendi dosaatori sahtel.

Peske seda voolava vee all; seda toimingut tuleks korrata sageli.

Pesumasina ukse ja trumli eest hoolitsemine

Jätke pesumasina uks alati avatuks, et vältida ebameeldivate lõhnade teket.

Pumba puhastamine

Pesumasin-kuivatit on varustatud isepuhastuva pumbaga, mis ei vaja hooldust. Siiski võivad mõnikord pisiesemed (mündid, nõobid) kukkuda eeskambris, mis kaitseb pumpa ja mis paikneb pumba alumises osas. Veenduge eelnevalt, et pesuprogramm on lõppenud ja võtke pistik vooluvõrgust välja.

Eeskambrile ligipääsemiseks:

1. eemaldage pesumasina esiküljel olev katepaneel. Selleks vajutage kõigepealt selle keskele ja seejärel lükake avamiseks mõlemast servast alla;
2. keerake tühjendus-pumba kate lahti, pöörates seda vastupäeva. Väheses koguses vee väljavoolamine on normaalne nähtus;
3. puhastage filtri sisemus hoolikalt;
4. keerake kaas uuesti kinni;
5. paigaldage esipaneel tagasi, veendudes enne paneeli seadmele surumist, et konksud on asetunud õigesti oma aasadesse.

Täitevooliku kontrollimine

Kontrollige täitevoolikut vähemalt kord aastas. Kui pistik on pragunenud või purunenud, tuleb see asendada. Pesemisprogrammi ajal tekkinud surve võib vooliku ootamatult lahti paisata.

! Ärge kunagi kasutage vanu, varem kasutusel olnud voolikuid.

PESU TASAKAALUSTUSSÜSTEEM

Iga tsentrifuugimise eel jaotab masin liigse vibratsiooni ärahoidmiseks pesu trumli ühtlaselt laiali. See saavutatakse trumli pideva pöörlemisega kiirusel, mis ületab veidi tavapärasest pesemiskiirust. Kui pärast mitmekordset katset ei ole pesu siiski ühtlaselt jaotunud, tsentrifuugib pesumasin tavapärasest kiirusest madalamal kiirusel. Kui pesu on siiski ülemääraselt tasakaalust väljaas, jaotab pesumasin-kuivatit tsentrifuugimise asemel pesu uuesti. Pesu ühtlase jaotamise ja tasakaalustamise toetamiseks soovime panna suuremaid ja väiksemaid pesuesemeid masinasse segamini.

TARVIKUD

Pöörduge meie tehnilise toe poole, et teada saada, kas allpool loetletud tarvikud on saadaval selle pesumasin-kuivatit mudeli jaoks.

Paigalduskomplekt

Selle tarviku abil saate kinnitada kuivatit pesumasin-kuivatit peale, et säästa aega ning hõlbustada kuivatit täitmist ja tühjendamist.

TRANSPORT JA TEISALDAMINE

Pesumasin-kuivatit tõstmisel ärge võtke kinni selle ülemisest osast.

Tõmmake seadme pistik välja ja sulgege veekraan. Veenduge, et pesumasina uks ja pesuvahendi dosaatori sahtel on korralikult kinni. Ühendage täitevoolik veekraanist lahti, seejärel ühendage lahti tühjendusvoolik. Tühjendage voolikud veest ja kinnitage need nii, et nende kahjustumine transportimise ajal oleks välistatud. Paigaldage transportipoldid tagasi. Selleks korrake ajates „Ohutus- ja paigaldusjuhised“ toodud transportipoldide eemaldusprotseduuri vastupidises järjekorras.

DEMOREŽIIM: selle funktsiooni väljalülitamiseks lülitage pesumasin VÄLJA. Seejärel vajutage ja hoidke all nuppu START/PAUSE ▷|||, vajutage 5 sekundi jooksul ka nuppu ON/OFF ☹ ning hoidke mõlemat nuppu 2 sekundit all.

VEAOTSING

Mõnikord võib pesumasinal tekkida talitlushäire. Enne tehnilise toe poole pöördumist veenduge, et probleemi ei ole võimalik lihtsalt lahendada veaotsingus toodud juhiseid järgides.

Veaootsing	Võimalikud põhjused/lahendused
Pesumasin-kuivati ei käivitu.	Toitepistik ei ole pistikupessa täielikult sisestatud või on halvasti sisestatud. Tegemist võib olla maja üldise voolukatkestusega.
Pesutsükl ei käivitu.	Pesumasina uks on halvasti suletud. Nupule „ON/OFF“ ☹ ei ole vajutatud. Nupule „START/PAUSE“ ▷ ei ole vajutatud. Vee sisselaskekraan on suletud. Oli programmeeritud käivituse edasilükkamine.
Pesumasin ei võta vett sisse (näidikul kuvatakse H2O).	Masina täitevoolik ei ole veekraaniga ühendatud. Voolik on keerdus. Vee sisselaskekraan on suletud. Majas puudub vesi. Veevärgi surve on liiga madal. Nupule „START/PAUSE“ ▷ ei ole vajutatud.
Pesumasin-kuivati võtab katkematult vett sisse ja laseb selle kohe välja.	Väljavooluvoolik ei ole paigutatud põrandapinnast 65–100 cm kõrgusele. Väljavooluvooliku ots on sattunud vette. Äravoolusüsteemis puudub rõhutasandustoru. Kui pärast ülaltoodud kontrolli teostamist ei õnnestu riket kõrvaldada, tuleb sulgeda veekraan, pesumasin välja lülitada ja pöörduda tehnilise toe poole. Kui teie korter asub hoone viimastel korrustel, tuleb arvestada sellega, et kõrgematel korrustel võib tekkida „sifooniefekt“, mille puhul masin võtab üheaegselt vett sisse ja laseb välja. Sellise efekti vältimiseks tuleb paigaldada kauplustes saadaolev spetsiaalne vaheventiil (antisifoon).
Pesumasin-kuivati ei jookse tühjaks või ei tseentrifuugi.	Valitud programm ei näe ette vee väljapumpamist – mõningate programmide puhul tuleb vee väljapumpamine käsitsi käivitada. Väljavooluvoolik on keerdus. Väljavooluvaava on ummistunud.
Pesumasin-kuivati vibreerib tseentrifuugimistsükli ajal tugevalt.	Paigaldamise käigus on pesumasina trummel jäänud korralikult vabastamata. Pesumasin ei asetse tasasel pinnal. Pesumasin on surutud seina ja mööbli vahele.
Pesumasin-kuivati lekib.	Täitevoolik on halvasti kinnitatud. Pesuvahendi dosaatori sahtel on ummistunud. Väljavooluvoolik on halvasti kinnitatud.
Nuppude „Lisafunktsioonid“ ja START/PAUSE ▷ märgutuled vilguvad kiiresti ja näidikule kuvatakse veakood (nt: F-01, F-...).	Lülitage pesumasin välja ja võtke voolujuhe pistikust välja, oodake umbes 1 minut ja lülitage pesumasin uuesti sisse. Probleemi jätkumisel pöörduge tehnilise toe poole.
Tekib liiga palju vahtu.	Tarvitatakse pesumasinate jaoks sobimatut pesuvahendit (pesuvahendi pakendil peab olema märgitud „for washing machines“ (pesemiseks pesumasinas), „hand and machine wash“ (käsi pesuks ja masin pesuks) või midagi sarnast). Kasutati liiga palju pesuvahendit.
Funktsioon PUSH & GO ei käivitu.	Pesumasina käivitamisel vajutati mõnele teisele nupule (mitte nupule PUSH & GO).
Pesumasin-kuivati ei kuivata.	Seadme toitepistik ei ole pistikupessa sisestatud või on halvasti sisestatud ja ühendus seetõttu puudub. On olnud elektrikatkestus. Pesumasina uks on halvasti suletud. Viitkäivitus on seadistatud. KUIVATAMISE nupp on väljalülitatud („OFF“) asendis.

Leiad normdokumendid, standarddokumentatsiooni, varuosade tellimise ja toote lisainfo:

- QR-koodi kasutamine teie seadmes
- Külastage meie veebisaiti - <http://docs.indesit.eu> ja parts-selfservice.indesit.com
- või pöörduge meie ostujärgse toe poole (telefoninumbri leiate garantiiraamatust). Kui te võtate ühendust meie müügijärgse teenindusega, öelge koodid, mis on esitatud toote andmesildil.
- Teavet parandamise ja hoolduse kohta vt www.indesit.com

Mudeli kohta teabe saamiseks kasutage energiamärgisel olevat QR-koodi. Märgistusel on esitatud ka mudeli number, mille abil saab hankida teavet registriportaalist veebisaidil <https://eprel.ec.europa.eu>

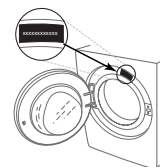

PUHASTAMINE JA HOOLDUS

**Puhastamise ja hoolduse tarbeks lülitage pesumasin välja ja ühendage vooluvõrgust lahti.
Ärge kasutage pesumasina puhastamiseks tuleohtlikke vedelikke.**

PESUMASINA PUHASTAMINE VÄLJAST

Pesumasina välimiste osade puhastamiseks kasutage pehmet niisket lappi.

Ärge kasutage juhtpaneeli puhastamiseks klaasi- ega üldpuhastusvahendeid, küürimispulbrit vms – need ained võivad märgistust kahjustada.

VEEVARUSTUSVOOLIKU KONTROLLIMINE

Kontrollige regulaarselt, ega sisselaskevoolik pole muutunud rabadaks ja et selles poleks pragusid. Kui voolik on kahjustatud, asendage see uue voolikuga, mille saate hankida meie müügijärgse hoolduse või spetsialiseerunud edasimüüja kaudu.

Sõltuvalt vooliku tüübist:

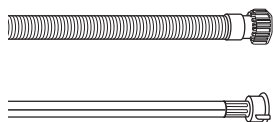

Kui sisselaskevoolik on läbipaistva pealispinnaga, kontrollige regulaarselt, kas mõnes kohas on värv intensiivistunud. Kui jah, võib voolikus olla leke ja voolik tuleks välja vahetada.

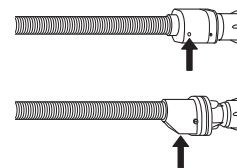

Üleujutuskaitsega veevoolikud: kontrollige väikest kaitseklapi kontrollakent (vt noolt). Kui see on punane, on käivitunud veevoolu sulgemise funktsioon ja voolik tuleb asendada uuega.

Vooliku lahtikeeramiseks vajutage vooliku lahtikeeramise ajal vabastusnuppu (kui see on olemas).

VEEVARUSTUSVOOLIKU VÕRKFILTRITE PUHASTAMINE

1. Sulgege veekraan ja keerake sisselaskevoolik lahti.

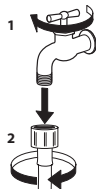

2. Puhastage vooliku otsas olevat võrkfiltrit hoolikalt peente harjastega harjaga.

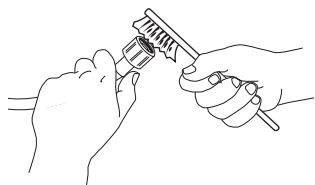

3. Nüüd keerake käsitsi lahti pesumasina tagaküljel olev sisselaskevoolik. Tõmmake tangide abil pesumasina tagaküljel olevast klapist välja võrkfilter ja puhastage see ettevaatlikult.

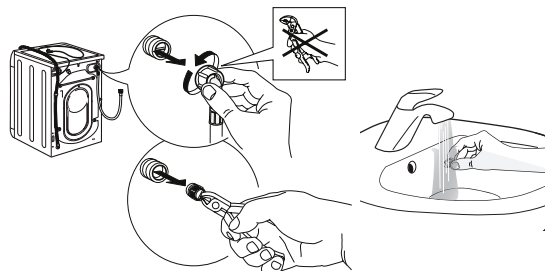

4. Asetage võrkfilter tagasi oma kohale. Ühendage sisselaskevoolik uuesti veekraani ja pesumasinaga. Ärge kasutage sisselaskevooliku ühendamiseks tööriistu. Avage veekraan ja kontrollige, kas kõik ühendused on tihedad.

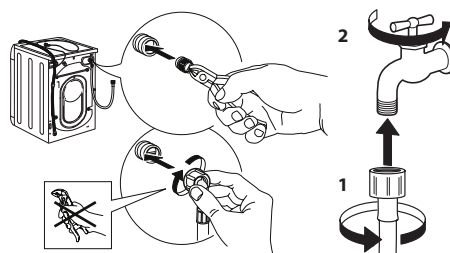

PESUVAHENDI DOSAATORI SAHTLI PUHASTAMINE

Eemaldage sahtel, seda tõstes ja välja tõmmates (vt joonis).

Peske pesuvahendi dosaatori sahtlit sooja veega. Seda toimingut tuleb teha regulaarselt.

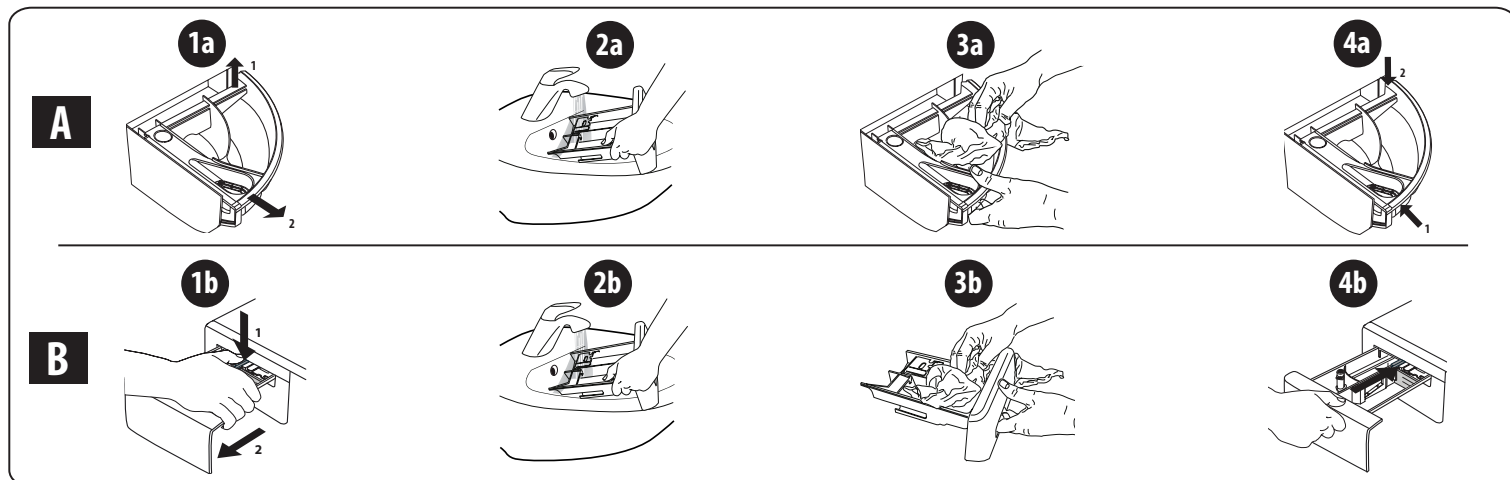

VEEFILTRI PUHASTAMINE / JÄÄKVEE VÄLJALASKMINE

Enne veefiltri puhastamist või jääkvee väljalaskmist lülitage pesumasin välja ja tõmmake pistik vooluvõrgust välja. Kui kasutate kuuma veega programmi, oodake enne vee väljalaskmist, et see maha jahtuks. Puhastage veefiltrit regulaarselt iga 3 kuu tagant, vältimaks olukorda, kus vesi ei saa pärast pesemist filtri ummistumise tõttu ära voolata. Kui vesi ei voola välja, kuvatakse ekraanile märguanne, et veefilter võib olla ummistunud.

1. Eemaldage kaitsepaneel. Kruvikeeraja abil tehke nii, nagu näidatud järgmisel joonisel.

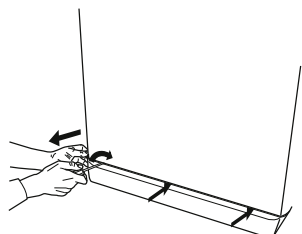

2. Jääkvee kogumisanum. Jääkvee kogumiseks asetage veefiltri alla madal ja lai anum.

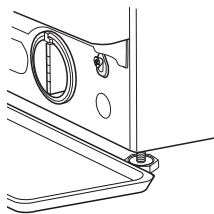

3. Vee väljalaskmine. Keerake filtrit aeglaselt vastupäeva, kuni kogu vesi on välja voolanud. Laske veel filtrit eemaldamata välja voolata. Kui anum on täis, sulgege veefilter, keerates seda päripäeva. Tühjendage anum. Korrake protseduuri, kuni kogu vesi on välja voolanud.

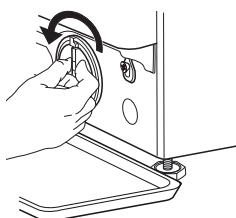

4. Eemaldage filter. Pange filtri alla puuvillane riidetükk, mis suudab imada väikese koguse jääkvett. Seejärel eemaldage veefilter, keerates seda vastupäeva.

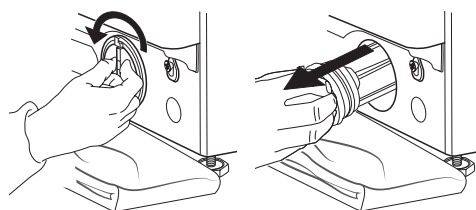

5. Puhastage veefilter: eemaldage jäägid filtrist ja puhastage seda jooksva vee all.

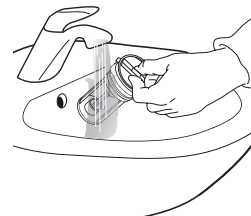

6. Sisestage veefilter ja paigaldage kaitsepaneel tagasi oma kohale: sisestage veefilter uuesti, pöörates seda päripäeva. Veenduge, et keerate selle lõpuni kinni; filtri käepide peab olema vertikaalses asendis. Veefiltri tiheduse katsetamiseks võite valada umbes 1 liitrit vett pesuvahendi dosaatori sahtlisse. Seejärel paigaldage uuesti kaitsepaneel.

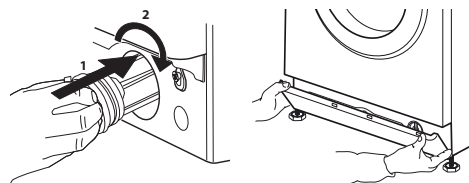

TRANSPORT JA TEISALDAMINE

Ärge kunagi tõstke masinat tööpinnast hoides.

1. Tõmmake toitepistik välja ja sulgege veekraan.
2. Veenduge, et uks ja pesuvahendi dosaatori sahtel oleksid korralikult suletud.
3. Eemaldage sisselaskevoolik veekraani küljest ja tühjendusvoolik tühjenduskohast. Tühjendage voolikud allesjäänud veest ja kinnitage need nii, et need ei saaks transportimise ajal kahjustada.

4. Paigaldage transpordipoldid tagasi. Järgige „paigaldusjuhendis“ toodud transpordipoltide eemaldamise juhiseid vastupidises järjekorras.

Tähtis! Pesumasina transportimiseks tuleb kindlasti paigaldada transpordipoldid.

MÜÜGIJÄRGNE TEENINDUS

ENNE MÜÜGIJÄRGSESSE TEENINDUSSE HELISTAMIST

1. Vaadake, kas saate probleemi **VEAOTSINGUS** antud soovitude abil ise lahendada.

KUI PÄRAST SELLIST KONTROLLIMIST RIKE PÜSIB, VÕTKE ÜHENDUST LÄHIMA MÜÜGIJÄRGSE TEENINDUSEGA.

Abi saamiseks helistage garantiiraamatus näidatud numbril. Meie klientide müügijärgse teenindusega ühenduse võtmisel andke alati teada järgmist:

- rikke lühikirjeldus;
- seadme tüüp ja täpne mudel;

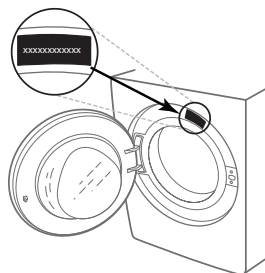

2. Lülitage seade välja ja uuesti sisse, et näha, kas rike püsib.

- hooldusnumber (tüübisildil pärast sõna „Service“ olev number);

SERVICE 0000 000 00000



- oma täielik aadress;
- oma telefoninumber.

Kui vajalik on remont, pöörduge volitatud müügijärgse teeninduse poole (et tagada originaalvaruosade kasutamine ja korrektne remont).