



BG Барабанна сушилня
HU Szárítógép

Ръководство за употреба
Használati útmutató

2
31

СЪДЪРЖАНИЕ

1. ИНФОРМАЦИЯ ЗА БЕЗОПАСНОСТ.....	3
2. ИНСТРУКЦИИ ЗА БЕЗОПАСНОСТ.....	6
3. ОПИСАНИЕ НА УРЕДА.....	8
4. КОНТРОЛЕН ПАНЕЛ.....	9
5. ТАБЛИЦА С ПРОГРАМИ.....	10
6. ОПЦИИ.....	11
7. НАСТРОЙКИ.....	13
8. ПРЕДИ ПЪРВОНАЧАЛНА УПОТРЕБА.....	15
9. ВСЕКИДНЕВНА УПОТРЕБА.....	16
10. ПРЕПОРЪКИ И СЪВЕТИ.....	18
11. ГРИЖИ И ПОЧИСТВАНЕ.....	19
12. ОТСТРАНЯВАНЕ НА НЕИЗПРАВНОСТИ.....	22
13. ТЕХНИЧЕСКИ ДАННИ.....	24
14. КРАТКО РЪКОВОДСТВО.....	26
15. ИНФОРМАЦИЯ ЗА ПРОДУКТА ВЪВ ВРЪЗКА С РЕГЛАМЕНТ НА ЕС 1369/2017.....	28
16. ОПАЗВАНЕ НА ОКОЛНАТА СРЕДА.....	30

МИСЛИМ ЗА ВАС

Благодарим Ви, че закупихте уред на Electrolux. Избрахте продукт, който носи в себе си десетилетия професионален опит и иновации. Оригинален и стилен, той е създаден с мисъл за Вас. Затова, когато го използвате, можете да сте сигурни, че всеки път ще постигате страхотни резултати. Добре дошли в Electrolux.

Посетете нашия уебсайт за:



Вижте полезни съвети за употреба, брошури, отстраняване на неизправности, информация за сервиз и ремонт:

www.electrolux.com/support



Регистрирайте Вашия продукт за по-добро обслужване:

www.registerelectrolux.com





Купете аксесоари, консумативи и оригинални резервни части за Вашия уред:

www.electrolux.com/shop

ОБСЛУЖВАНЕ НА КЛИЕНТИ

Винаги използвайте оригинални резервни части. Когато се свързвате с нашия оторизиран отдел „Обслужване“, трябва да имате под ръка следната информация: Модел, PNC, сериен номер. Информацията може да бъде открита на табелката с основни данни

 Предупреждение / Внимание–Информация за безопасност

 Обща информация и съвети

 Информация за околната среда

Запазваме си правото на изменения.

1. ⚠ ИНФОРМАЦИЯ ЗА БЕЗОПАСНОСТ

Преди да започнете инсталиране и експлоатация на този уред, прочетете внимателно предоставените инструкции. Производителят не е отговорен за наранявания или повреди в резултат на неправилна инсталация или употреба. Винаги дръжте инструкциите на безопасно и лесно достъпно място за справка в бъдеще.



– Прочетете доставените инструкции.



Внимание: Опасност от пожар/запалими материали.

Уредът съдържа запалим газ, пропан (R290), газ с високо ниво на екологична съвместимост. Уредът трябва да е разположен далеч от източници на запалване. Внимавайте да не причините повреда на хладилната верига със съдържание на пропан.

1.1 Безопасност за децата и хората с ограничени способности



ВНИМАНИЕ!

Риск от задушаване, нараняване или трайно увреждане.

- Този уред може да бъде използван от деца над 8-годишна възраст, както и от лица с намалени физически, сетивни и умствени възможности или от лица без опит и познания, само ако те са под наблюдение или бъдат инструктирани относно безопасната употреба на уреда и разбират възможните рискове.
- Деца между 3- и 8-годишна възраст и хора с тежки или комплексни увреждания трябва да се държат далеч от уреда, освен ако не са под постоянно наблюдение.

- Деца под 3-годишна възраст трябва да се държат далеч от уреда, освен ако не са под постоянно наблюдение.
- Не позволявайте на деца да си играят с уреда.
- Дръжте всички опаковки далече от деца и изхвърлете опаковките по местните правила.
- Пазете препаратите далеч от деца.
- Пазете децата и домашните любимци далеч от уреда, когато вратата е отворена.
- Ако уредът има устройство за детска безопасност, то трябва да се активира.
- Деца не трябва да извършват почистване или поддръжка на уреда, когато са без надзор.

1.2 Основна безопасност

- Не променяйте предназначението на уреда.
- Ако барабанната сушилня се постави върху горната част на пералната машина, използвайте набора за надстройване. Наборът за надстройване, предоставен от упълномощен представител, може да бъде използван само с уреда, посочен в инструкциите, които са предоставени с принадлежността. Прочетете внимателно преди инсталиране (вж. в брошурата за Инсталиране).
- Уредът може да се инсталира като свободностоящ или под кухненския плот като спазвате съответното разстояние (вж. в брошурата за Инсталиране).
- Не инсталирайте уреда зад врата, която се заключва, плъзгаща се врата или врата с панти в срещуположната на уреда страна, които биха възпрепятствали пълното отваряне на уреда.
- Вентилационният отвор в основата не бива да бъде покриван от килим или други постелки за под.
- **ПРЕДУПРЕЖДЕНИЕ:** Уредът не трябва да е захранван чрез външно превключващо устройство като таймер или да е свързан към електрическа

верига, която постоянно се включва и изключва от устройство.

- Включете захранващия щепсел към контакта само в края на инсталационния процес. Уверете се, че щепселът на захранването е достъпен след инсталирането.
- Погрижете се да осигурите добра вентилация в помещението, в което е инсталиран уредът, за да избегнете обратен поток на газове в помещението от уреди, които горят други газове или горива, включително открит огън.
- **ВНИМАНИЕ:** Не монтирайте уреда в помещение без въздушен обмен.
Уредът съдържа запалим газ, пропан (R290), газ с високо ниво на екологична съвместимост. Уредът трябва да е разположен далеч от източници на запалване. Внимавайте да не причините повреда на хладилната верига със съдържание на пропан.
- **ВНИМАНИЕ:** Дръжте вентилационните отвори в корпуса на уреда или във вградената структура, без да са възпрепятствани.
- **ВНИМАНИЕ:** Не повреждайте охладителната верига.
- Ако захранващият кабел е повреден, той трябва да се смени от производителя, негов оторизиран сервизен център или квалифицирано лице, за да се избегне опасност.
- Не превишавайте обема на максимално зареждане от 8,0 kg (вижте глава „Таблица с програми“).
- Не използвайте уреда, ако съдовете са замърсени с индустриални химикали.
- Избършете праха или остатъците от опаковането, които са се натрупали около уреда.
- Не използвайте уреда без филтър. Почиствайте филтъра за влакна преди и след всяка употреба.
- Не сушете неизпрани дрехи в сушилнята.
- Тъкани, които са били замърсени с вещества като мазнина за готвене, ацетон, алкохол, бензин,

- керосин, препарати за премахване на петна, терпентин, восък и препарати за премахване на восък, трябва да се изперат с гореща вода и перилен препарат, преди да се изсушат в сушилня.
- Предмети като порест каучук (латексова пяна), шапчици за душ, водонепроницаеми тъкани, артикули с гумена основа и дрехи или възглавници, снабдени с подложки от порест каучук, не трябва да се сушат в сушилня.
 - Омекотители на тъкани или подобни препарати трябва да се използват само според предписанията на производителя.
 - Премахнете всички предмети от прането, които могат да причинят запалване, като запалки или кибрити.
 - **ПРЕДУПРЕЖДЕНИЕ:** Никога не спирайте барабанната сушилня преди края на цикъла на сушене, освен ако няма да извадите бързо всички дрехи и след това ги прострете така, че топлината да се разпръсне.
 - Преди извършване на поддръжка на уреда, изключете го и извадете щепсела от контакта.

2. ИНСТРУКЦИИ ЗА БЕЗОПАСНОСТ

2.1 Монтаж



Внимание: Опасност от пожар/ запалими материали.

- Махнете всички опаковки.
 - Не монтирайте и не използвайте повреден уред.
 - Следвайте инструкциите за инсталиране, приложени към уреда.
 - Не монтирайте уреда в помещение без въздушен обмен
Уредът съдържа запалим газ, пропан (R290), газ с високо ниво на екологична съвместимост. Уредът трябва да е разположен далеч от източници на запалване.
Внимавайте да не причините
- повреда на хладилната верига със съдържание на пропан.
- Винаги внимавайте, когато местите уреда, тъй като е тежък. Винаги използвайте предпазни ръкавици и затворени обувки.
 - Не монтирайте уреда на места, където температурата може да е под 5°C или по-висока от 35°C.
 - Подът, където ще се монтира уредът, трябва да е равен, стабилен, устойчив на топлина и чист.
 - Уверете се, че има циркулация на въздух между уреда и пода.
 - Винаги дръжте уреда вертикално, докато го местите.
 - Задната част на уреда трябва да бъде поставена до стената.

- Когато уредът е поставен в постоянното си положение, проверете дали е напълно нивелиран с помощта на нивелир. Ако не е, наместете крачетата.

2.2 Електрическо свързване



ВНИМАНИЕ!

Риск от пожар или токов удар.

- Свържете кабела за захранването към контакта единствено в края на инсталацията. Уверете се, че щепселът за захранване е достъпен след инсталирането.
- Уредът трябва да е заземен.
- Уверете се, че параметрите на табелката с технически данни са съвместими с електрическите данни на захранващата мрежа.
- Винаги използвайте правилно монтиран контакт със защита от токов удар.
- Не използвайте разклонители или адаптери с много входове.
- Не издърпвайте захранващия кабел, за да изключите уреда. Винаги издърпвайте щепсела на захранването.
- Не пипайте захранващия кабел или щепсела с мокри ръце.

2.3 Употреба



ВНИМАНИЕ!

Опасност от нараняване, токов удар, пожар, изгаряне или повреда на уреда.



Внимание: Опасност от пожар/ запалими материали. Уредът съдържа запалим газ, пропан (R290), газ с високо ниво на екологична съвместимост. Уредът трябва да е разположен далеч от източници на запалване. Внимавайте да не причините повреда на хладилната верига със съдържание на пропан.

- Този уред е предназначен само за домашна (на закрито) употреба.

- Не сушете повредените (скъсани, изтъркани) дрехи, които имат подплата или пълнеж.
- Ако прането е изпрано с препарат за отстраняване на петна, пуснете допълнителен цикъл на изплакване преди да стартирате цикъла на сушене.
- Сушете само тъкани, които са подходящи за сушене в уреда. Следвайте инструкцията за почистване на етикета на всяка дреха.
- Не пийте и не пригответе храна с кондензираната вода/ дестилираната вода. Може да причини здравословни проблеми на хора и домашни животни.
- Не сядайте и не стъпвайте върху отворената врата на уреда.
- Не сушете капещи мокри дрехи в уреда.

2.4 Вътрешно осветление



ВНИМАНИЕ!

Опасност от нараняване.

- Видимо излъчване от светодиод, не гледайте директно в лъча.
- За подмяна на вградената лампичка се обърнете към оторизиран сервизен център.

2.5 Грижи и почистване



ВНИМАНИЕ!

Опасност от нараняване или повреда на уреда.



Внимание: Опасност от пожар/ запалими материали. Уредът съдържа запалим газ, пропан (R290), газ с високо ниво на екологична съвместимост. Уредът трябва да е разположен далеч от източници на запалване. Внимавайте да не причините повреда на хладилната верига със съдържание на пропан.

- Не използвайте водоструйка или пара, за да почистите уреда.
- Почистете уреда с мокра и мека кърпа. Използвайте само неутрални препарати. Не използвайте абразивни продукти, грапави,

почистващи кърпи, разтворители или метални предмети.

- Бъдете внимателни при почистване на уреда, за да предотвратите повреда на системата за охлаждане.

2.6 Компресор



ВНИМАНИЕ!

Опасност от повреда в уреда.

- Компресорът и неговите системи в барабанната сушилна са заредени със специален препарат, който не съдържа флоро-хлоро-хидроводород. Системата трябва да стои изправена. Увреждането на системата може да предизвика теч.

2.7 Обслужване

- За поправка на уреда се свържете с оторизирания сервизен център.
- Използвайте само оригинални резервни части.
- Относно лампата(ите) вътре в този продукт и резервните лампи, продавани отделно: Тези лампи са предназначени да издържат на екстремни физически условия в домакински уреди, като температура, вибрации, влажност или са предназначени да

сигнализируют информация за работното състояние на уреда. Те не са предназначени за използване в други приложения и не са подходящи за осветяване на помещения в домакинството.

2.8 Изхвърляне



ВНИМАНИЕ!

Риск от нараняване или задушаване.



Внимание: Опасност от пожар/опасност от материална повреда и повреда на уреда.

- Изключете уреда от електрозахранването и водоподаването.
- Извадете захранващия ел. кабел в близост до уреда и го изхвърлете.
- Уредът съдържа запалим газ (R290). Свържете се с общинските власти за информация за това как да изхвърлите уреда правилно.
- Премахнете дръжката на вратичката, за да предотвратите заклещването на деца или домашни любимци в барабана.
- Изхвърлете уреда в съответствие с местните изисквания за изхвърляне на "Отпадъци от електрическо и електронно оборудване (ОЕЕО)".

3. ОПИСАНИЕ НА УРЕДА

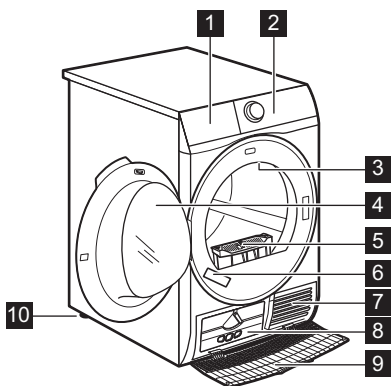

- 1 Водосъдържател
- 2 Контролен панел
- 3 Вградена лампичка
- 4 Вратичка на уреда
- 5 Филтър
- 6 Табелка с данни
- 7 Отвори за въздушния поток
- 8 Капак на топлообменника
- 9 Покрийте на топлообменника
- 10 Регулируеми крачета

i За по-лесно зареждане на прането или по-лесен монтаж, вратичката може да се обръща (вижте отделната листовка).

4. КОНТРОЛЕН ПАНЕЛ

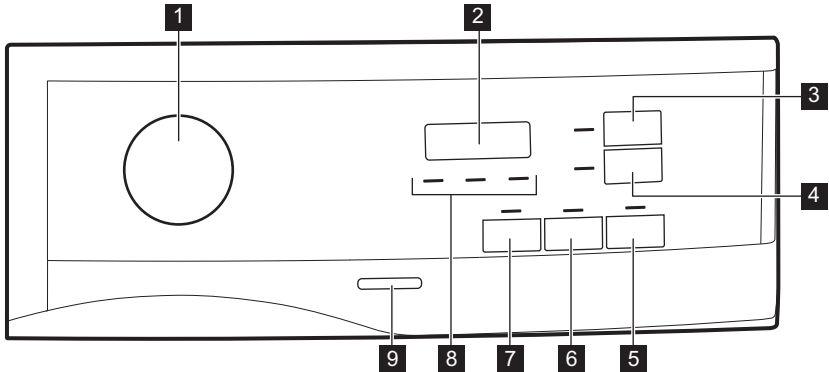

- 1** Ключ за програмите и ключ за ● RESET (нулиране)
 - 2** Дисплей
 - 3** Time Dry (Час) сензорен бутон
 - 4** Delay Start (Отлагане) сензорен бутон
 - 5** Start/Pause (Старт / Пауза) сензорен бутон
 - 6** Extra Anticrease (Против намачкване) сензорен бутон
 - 7** Extra Silent (Екстра тиха) сензорен бутон
 - 8** Индикатор: почистете филтъра, източете контейнера за вода, проверете кондензатора
 - 9** Бутон за вкл./изкл.
- i** Натиснете сензорните бутони с пръст в областта със символа или името на опцията. Не носете ръкавици, когато работите с командното табло. Уверете се, че командното табло е винаги чисто и сухо.

4.1 Дисплей



Символ на дисплея	Описание на символите
	вкл. защита за деца

Символ на дисплея	Описание на символите
— — —	грешен избор или ключът е на позиция ● "Reset" (нулиране)
2 : 0 0	продължителността на програмата
: 1 0 - 2 : 0 0	времетраене на сушенето
1 h - 2 0 h	времетраене на отложеня старт

5. ТАБЛИЦА С ПРОГРАМИ

Програма	Зарежда- не 1)	Свойства/тип тъкан ²⁾
 ³⁾ Cottons (Памук) Eco	8,0 кг	Цикъл за използване за сушене на памучни дрехи с ниво на сухота „памук за прибиране“, с максимално енергоспестяване. /  
Cottons (Памук) Extra Dry (Много сухо)	8,0 кг	Ниво на изсушаване: екстра сухо. /  
Cottons (Памук) Supboard (Сухо за прибиране)	8,0 кг	Цикълът е дефиниран за сушене на всички видове памук, готови за прибиране. /  
Cottons (Памук) Iron Dry (Сухо за гладене)	8,0 кг	Ниво на изсушаване: подходящо за дрехи за гладене. /  
Synthetics (Синтетика) Extra Dry (Много сухо)	4 кг	Ниво на изсушаване: екстра сухо. /   
Synthetics (Синтетика) Supboard (Сухо за прибиране)	4 кг	Ниво на изсушаване: сухо за прибиране. /   
Delicate (Фини тъкани)	4 кг	Деликатни тъкани като вискоза, целулоза, акрил и техните производни. /   
Time Drying (Време за сушене)	5 кг	С тази програма можете да използвате опцията Time Dry (Час) и да зададете времетраене на програмата. Времето на сушене трябва да е съобразено със заредения обем, напр. 2 ч. за 5 кг памучен текстил. /   

Програма	Зареждане 1)	Свойства/тип тъкан ²⁾
Higiene (Хигиена) 	3 кг	Изсушава и дезинфекцира Вашите дрехи и други артикули, като поддържа температурата над 60°C през цялото време, премахва 99,9% от бактериите и вирусите ⁴⁾ . Забележка: Този цикъл трябва да се използва само за мокри дрехи. Не е подходящо за деликатни дрехи.
Silk (Коприна)	1 kg	Леко сушене на изпрани на ръка копринени тъкани.
Wool (Вълна)	1 кг	Вълнени тъкани. Деликатно изсушаване на изпрани на ръка вълнени тъкани. Отстранете незабавно дрехите, когато програмата свърши.
Outdoor	2 кг	За изсушаване на външни дрехи, технически, спортни, водоустойчиви и "дишащи" якета, двуслойни якета със сваляща се подплата или вътрешна изолация. Подходящо за сушене в барабанна сушилня.
Bed Linen (Спално бельо) XL	4,5 кг	Максимално три комплекта спално бельо, единият от които може да е с двоен размер.
Mixed (Бърза програма за смесено пране) XL	6 кг	Комбинация от дрехи от памук, смес от памук и синтетика и синтетични влакна.

1) Максималното тегло се отнася за сухи дрехи.

2) За знака на фабричната маркировка вижте глава **ПРЕПОРЪКИ И СЪВЕТИ: Подготовка на прането.**

3)  Cottons (Памук) Superboard (Сухо за прибиране) ECO е „стандартната програма за памук“ съгласно Регламент на Комисията ЕС № 392/2012. Подходяща е за сушене на нормално мокро памучно пране и е най-ефективна от гледна точка на консумацията на енергия за сушене на мокро памучно пране.

4) Тествано за Candida albicans, MS2 Bacteriophage и Escherichia coli във външен тест, извършен от Swissatest Testmaterialien AG през 2021 г. (Тестов доклад No 20212038).

6. ОПЦИИ

6.1 Extra Silent (Екстра тиха)

Уредът работи при ниски нива на шум, без това да се отразява на качеството

на изсушаване. Уредът работи бавно с по-дълго време на цикъла.

6.2 Extra Anticrease (Против намачкване)

Удължава фазата против намачкване до 60 мин. в края на цикъла на сушене. Тази функция намалява гънките. Прането може да се извади по време на фазата против намачкване.

6.3 Time Dry (Час)

Можете да зададете времетраенето на програмата от минимум 10 минути до максимум 2 часа. Необходимото времетраене е свързано с количеството пране в уреда.



Препоръчваме да зададете кратко времетраене за малки количества пране или само за една дреха.

ПРЕПОРЪКА ЗА ВРЕМЕ ЗА СУШЕНЕ

10 – 20 мин.

действие само с хладен въздух (без топъл).

ПРЕПОРЪКА ЗА ВРЕМЕ ЗА СУШЕНЕ

20 – 40 мин.

допълнително сушене за подобряване на сухотата, след предишен цикъл на сушене.





>40 мин

пълно сушене на малко количество пране до 4 кг., добре центрофугирано (>1200 об./мин.).

6.4 Time Dry (Час) на програма Wool (Вълна)

Опция, подходяща за Wool (Вълна) програма за коригиране на окончателното ниво на сухота.

6.5 Таблица с опции

Програми ¹⁾	 Extra Silent (Екстра тиха)	 Extra Anticrease (Против намачкване)	 Time Dry (Час)
 Cottons (Памук) Eco		■	
Cottons (Памук) Extra Dry (Много сухо)	■	■	
Cottons (Памук) Superboard (Сухо за прибиране)	■	■	
Cottons (Памук) Iron Dry (Сухо за гладене)		■	

Програми ¹⁾	↕ Extra Silent (Екстра тиха)	☒ Extra Anticrease (Против намачкване)	☾ Time Dry (Час)
Synthetics (Синтетика) Extra Dry (Много сухо)	■	■	
Synthetics (Синтетика) Superboard (Сухо за прибиране)	■	■	
Delicate (Фини тъкани)		■	
Time Drying (Време за сушене)		■	■
Hygiene (Хигиена) ☒			
Silk (Коприна)		■	
Wool (Вълна)			■ 2)
Outdoor			
Bed Linen (Спално бельо) XL		■	
Mixed (Бърза програма за смесено пране) XL		■	

1) Заедно с програмата можете да зададете 1 или повече опции. За да ги активирате или деактивирате, натиснете съответния сензорен бутон.

2) Вижте глава ОПЦИИ: Избор време за сушене при програма за вълна

7. НАСТРОЙКИ

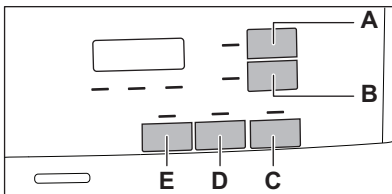

- A. ☾ Time Dry (Час) сензорен бутон
- B. ☾ Delay Start (Отлагане) сензорен бутон
- C. ▷|| Start/Pause (Старт / Пауза) сензорен бутон

- D. ☒ Extra Anticrease (Против намачкване) сензорен бутон
- E. ↕ Extra Silent (Екстра тиха) сензорен бутон

7.1 Функция "Заклучване за деца"

Тази опция не позволява на децата да си играят с уреда, докато е активна програмата. Сензорните панели са заключени.

Само бутонът Вкл./Изкл. е отключен.

Активиране на опцията за защита за деца:

1. Натиснете бутона за вкл./изкл., за да включите уреда.
2. Натиснете и задръжте сензорния панел (E) за няколко секунди.

Задейства се индикаторът за защита на деца.

 Възможно е да деактивирате защитата за деца, докато програмата е активна. Натиснете и задръжте едновременно панелите, докато индикаторът за защита за деца изгасне. Функцията "Заклучване за деца" не е достъпна за 8 секунди след включване на уреда.



7.2 Регулиране на оставащата влажност на прането

 Всеки път, когато влизате в режим „Регулиране на оставащата влажност на прането“, предходно зададената степен на оставаща влажност ще се промени до следващата стойност (напр. предходно зададено - 2 - ще се промени на - 1 -).

За да промените степента по подразбиране на оставащата влага:

1. Натиснете бутона за вкл./изкл., за да включите уреда.
2. Използвайте програматора, за да зададете която и да е програма.
3. Изчакайте приблизително 8 секунди.
4. Натиснете и задръжте бутони (E) и (D) едновременно.

Един от тези индикатори светва:

-  - максимално сушене
-  - по-сухо пране
-  - стандартно сухо пране

5. Натиснете и задръжте бутоните (E) и (D) отново, докато индикаторът на правилното ниво се включи.

 Ако дисплеят се върне в нормалния режим (ще се показва времето на избраната програма от стъпка 2), докато задавателната степен на оставащата влажност, докоснете и задръжте бутоните (E) и (D) още веднъж, за да влезете в режим „Регулиране на оставащата влажност на прането“ (предходно зададената стойност на оставаща влажност ще се промени на следващата стойност).

6. След 5 секунди дисплеят се връща към нормалния режим.

7.3 Индикатор на контейнера за вода

Индикаторът на контейнера за вода е включен по подразбиране. Той се включва, когато програмата приключи или когато е необходимо да изпразните контейнера за вода.

 Ако е монтиран комплект за източване (допълнителен аксесоар), уредът автоматично източва водата от контейнера за вода. При това условие, ние ви препоръчваме да деактивирате индикатора на контейнера за вода.

Деактивиране на индикатора на контейнера за вода:

1. Натиснете бутона за вкл./изкл., за да включите уреда.
2. Изчакайте приблизително 8 секунди.
3. Натиснете и задръжте бутони (B) и (D) едновременно.

Дисплеят показва една от тези 2 конфигурации:

- Дисплеят показва "Изкл.". След 5 секунди дисплеят се връща към нормалния режим.
- Дисплеят показва "Вкл.". След 5 секунди дисплеят се връща към нормалния режим.

7.4 Звънец Вкл./Изкл.

За да деактивирате или активирате звукови сигнали, натиснете и задръжте едновременно за приблизително 2 секунди сензорни бутони (A) и (B) едновременно.

8. ПРЕДИ ПЪРВОНАЧАЛНА УПОТРЕБА

i Транспортните болтове се отстраняват автоматично при първото активиране на сушилнята. Възможно е да чуете шум.

За отключване на транспортните болтове:

1. Включете уреда.
2. Изберете която и да е програма.
3. Натиснете бутона „Старт/пауза“.

Барабанът започва да се върти. Бравите на задните барабани се деактивират автоматично.

Преди да използвате уреда за сушене на дрехи:

- Почистете барабана на сушилнята с навлажнена кърпа.
- Започнете 1-часова програма с влажно пране.

i При започване на цикъла на сушене (първите 3 – 5 минути) нивото на шума може да е малко по-високо. Това е заради стартирането на компресора. Това е нормално за уреди с компресор, като хладилници или фризери.

8.1 Необичайна миризма

Уредът е плътно опакован.

След разопаковането на продукта можете да усетите необичайна миризма. Това е нормално за чисто нови продукти.

Уредът е изграден от няколко различни вида материал, които всички заедно могат да генерират необичайна миризма.

С течение на времето, след няколко цикъла на сушене, необичайната миризма постепенно изчезва.

8.2 Шумове

i По време на цикъла на сушене могат да се чуят различни шумове. Те са напълно нормални оперативни звуци.

Работен компресор.

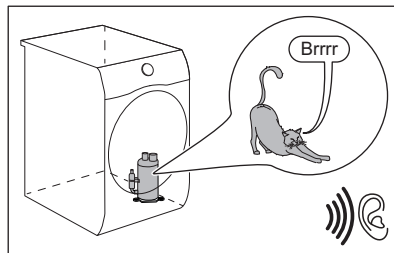

Въртящ се барабан.

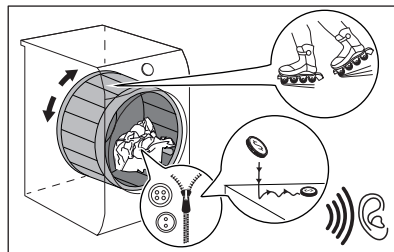

Работещи вентилатори.

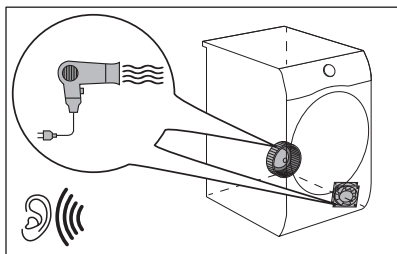

Работна помпа и прехвърляне на конденз в резервоара.

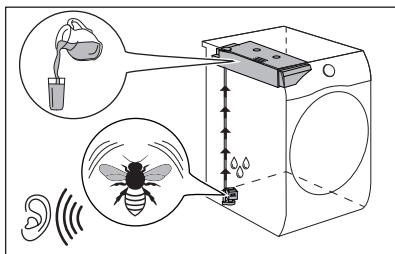

9. ВСЕКИДНЕВНА УПОТРЕБА

9.1 Започнете програма без отложен старт

1. Подгответе прането и заредете уреда.

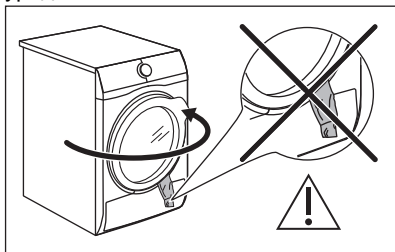

ПРЕДУПРЕЖДЕНИЕ!

Уверете се, че след като сте затворили вратичката, прането не се закача между вратата на уреда и гуменото уплътнение.

2. Натиснете бутона за вкл./изкл., за да активирате уреда.
3. Задайте правилната програма и опции за вида зареждане.

На екрана е показано времетраенето на програмата.



Реалното време за сушене ще зависи от вида зареждане (количество и състав), температурата в помещението и влажността на прането след фазата на центрофугиране.

4. Натиснете сензорния бутон Start/ Pause (Старт / Пауза). Програмата стартира.

9.2 Стартиране на програма с отложен старт

1. Задайте правилната програма и опции за вида пране.
2. Натиснете бутона за отложен старт неколккратно, докато на екрана се покаже отложения старт, който желаете да зададете.



Можете да забавите старта на програма от минимум 1 час до максимум 20 часа.

3. Натиснете сензорния бутон Start/ Pause (Старт / Пауза).

На екрана се показва отброяването на отложения старт.

Когато отброяването завърши, програмата стартира.

9.3 Сменете програмата





1. Натиснете бутона за вкл./изкл., за да деактивирате уреда
2. Натиснете бутона за вкл./изкл., за да включите уреда.
3. Задайте програмата.

Алтернативно:

1. Завъртете ключа за избиране на позицията ● "Reset" (нулиране).
2. Изчакайте 1 секунда. На екрана се появява — — —.
3. Задайте програмата.

9.4 В края на програмата

Когато програмата завърши:





- Ще прозвучи звуков сигнал с прекъсване.
- Дисплеят показва  : 
- Индикаторите  Filter (Филтър) и  Tank (Резервоар) се включват.
- Индикаторът Start/Pause (Старт / Пауза) е включен.

Уредът продължава да работи с фазата за защита от намачкване за още приблизително 30 минути или повече, ако е била зададена опцията Extra Anticrease (Против намачкване) (вж. глава *Опция – Extra Anticrease (Против намачкване)*).

Фазата против намачкване намалява появяването на гънки.

Можете да извадите прането, преди да завърши фазата за намаляване на гънките. За по-добри резултати препоръчваме да извадите прането, когато фазата е почти приключила или приключила.

Когато фазата за защита от намачкване е приключила:

- Дисплеят все още показва  : 

- Индикаторите  Filter (Филтър) и  Tank (Резервоар) се включват.
- Индикаторът Start/Pause (Старт / Пауза) изгасва.

1. Натиснете бутона за включване/изключване, за да деактивирате уреда.

2. Отворете вратата на уреда.
3. Извадете прането.
4. Затворете вратата на уреда.

Възможни причини за незадоволителни резултати при сушене:

- Неправилни настройки за ниво на сушене по подразбиране. Вижте глава *Настройка на нивото на сушене по подразбиране*
- Температурата в помещението е прекалено ниска или прекалено висока. Оптималната стайна температура е между 18° – 25°C.



Винаги почиствайте филтъра и изпразвайте резервоара за вода, когато програмата приключи.

9.5 Функция Готовност

За да се намали потреблението на енергия, тази функция автоматично деактивира уреда:

- След 5 минути, ако не стартирате програмата.
- След 5 минути от края на програмата.



Времето е намалено на 30 секунди, ако ключът за избиране сочи към позиция ● "Reset" (нулиране).

10. ПРЕПОРЪКИ И СЪВЕТИ

10.1 Подготовка на прането



Много често дрехите след цикъла на измиване се месят и се заплитат напълно.

Сушенето на смесените и заплетени дрехи е неефективно.

За да се осигури правилен въздушен поток и равномерно изсушаване, се препоръчва да разклащате и зареждате една по една дрехите в сушилната.

За да осигурите правилния процес на сушене:

- Закопчайте циповете.
- Закопчайте коланите и пликовете на юрганите.
- Не сушете връзки или панделки развързани (напр. връзки на престилки). Завържете ги преди началото на програмата.
- Извадете всички предмети от джобовете.
- Обърнете наопаки дрехи с вътрешен слой от памук. Памучният слой трябва да гледа навън.
- Винаги задавайте подходяща програма за типа пране.
- Не поставяйте заедно светли и тъмни дрехи.
- Използвайте подходяща програма за памук, пуловери и плетива, за да намалите намачкването.
- Не надвишавайте максималното количество, описано в главата Програми, или показано на дисплея.
- Сушете само пране, подходящо за барабанно сушене. Вижте етикета върху всяка дреха.
- Не сушете големи и малки артикули заедно. Малките артикули може да се заклещат в големите и да останат мокри.
- Разклатете големите дрехи, тъкани, преди да ги поставите в сушилната. Това е за да се избягват влажните места вътре в плата след цикъла на сушене.

Етикет	Описание
	Прането е подходящо за сушене в сушилната.
	Прането е подходящо за сушене в сушилната на високи температури.
	Прането е подходящо за сушене в сушилната само на ниски температури.
	Прането не е подходящо за сушене в сушилната.

11. ГРИЖИ И ПОЧИСТВАНЕ

11.1 Почистване на филтъра



ПРЕДУПРЕЖДЕНИЕ!
Избягвайте употребата на вода за почистване на филтъра. Вместо това изхвърлете мъха (избягвайте разпръскване на пластмасови нишки във водна среда).



За да постигнете максимални резултати при сушене, редовно почиствайте филтъра, тъй като ако е запушен, това води до по-продължителни цикли и повишена консумация на електроенергия. Почиствайте филтъра ръчно и ако се налага – с прахосмукачка.

1.

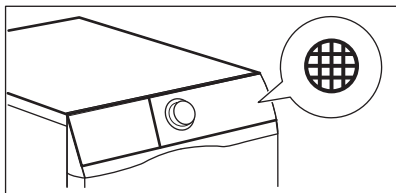

2.

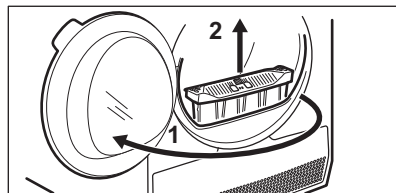

3.

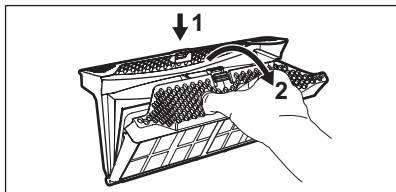

4.

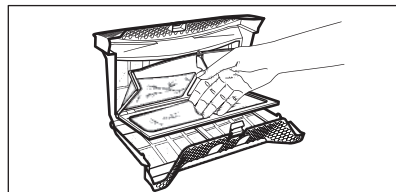

5. 1)

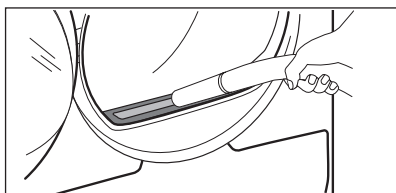

6.

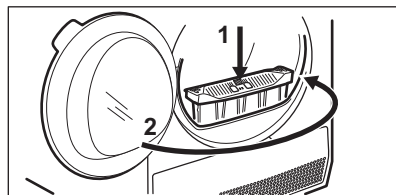

1) Ако е необходимо, почистете мъха от гнездото на филтъра и уплътнителя. Можете да използвате прахосмукачка.

11.2 Източване на контейнера за водата

1.

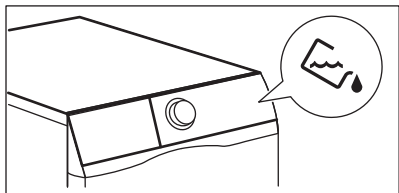

2.

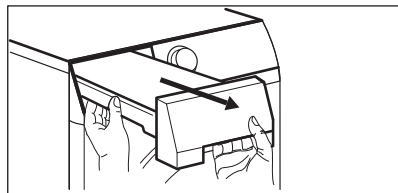

3.

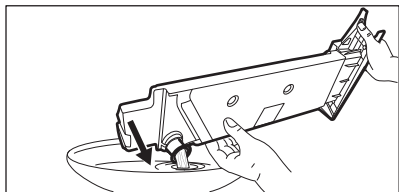

4.

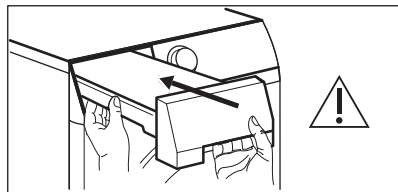

Можете да използвате водата от резервоара за вода като алтернатива на дестилираната вода (напр., за гладене на пара). Преди да използвате водата, отстранете остатъците от замърсявания с филтър.

11.3 Почистване на топлообменника

1.

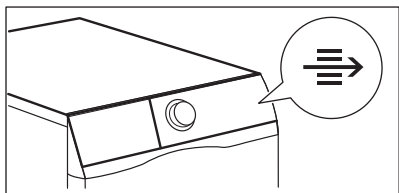

2.

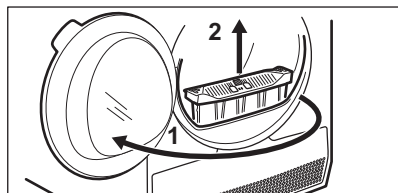

3.

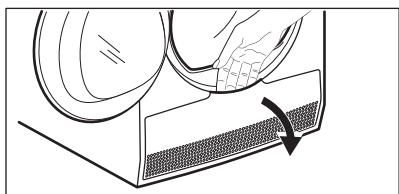

4.

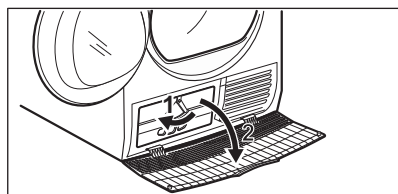

5.

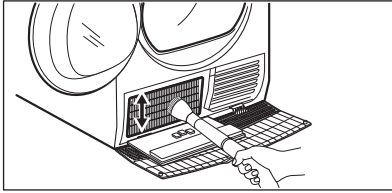

6.

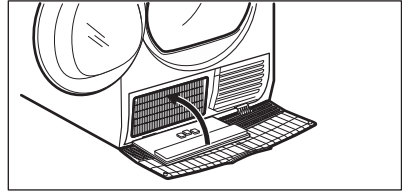

7.

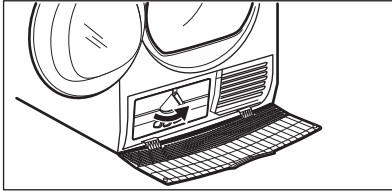

8.

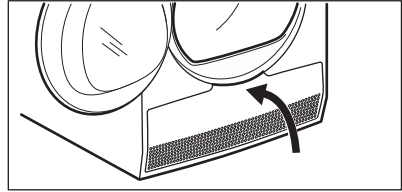

9.

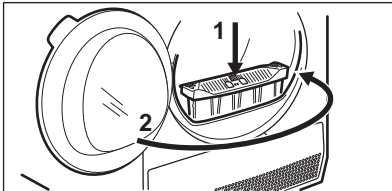
**ПРЕДУПРЕЖДЕНИЕ!**

Не докосвайте металната повърхност с голи ръце. Опасност от нараняване. Носете предпазващи ръкавици. Почиствайте внимателно, за да предотвратите наранявания по металната повърхност.

11.4 Почистване на сензора за влажност

**ПРЕДУПРЕЖДЕНИЕ!**

Риск от повреда на сензора за влажност. Не използвайте абразивни материали или домакински телчета за почистване на сензора.

За да се осигурят най-добри резултати за изсушаване, уредът е оборудван със сензор за влажност на метала.

Поставя се от вътрешната страна на зоната на вратата.

С течение на времето повърхността на сензора може да се замърси, което влошава характеристиките на сушене.

Препоръчваме да почистите сензора поне 3 или 4 пъти или ако наблюдавате спада на ефективността на сушене.

За почистване можете да използвате по-твърда гъба за миене на съдове и малко оцет или сапун за чинии.

За да почистите сензора:

1. Отворете вратата за зареждане.
2. Почистете няколко пъти повърхностите на датчика за влажност, като изтриете металната повърхност.

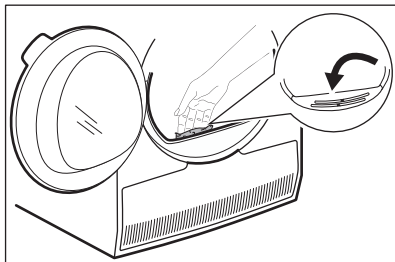

11.5 Почистване на барабана



ВНИМАНИЕ!

Откачете уреда от контакта, преди да го почиствате.

Използвайте стандартен неутрален почистващ препарат, за да почистите вътрешната повърхност на барабана и филтрите му. Подсушете почистените повърхности с мека кърпа.



ПРЕДУПРЕЖДЕНИЕ!

Не използвайте абразивни материали или домакински телчета за почистване на барабана.

11.6 Почистване на командното табло и корпуса

Използвайте стандартен неутрален почистващ препарат за почистване на командното табло и корпуса.

Използвайте влажна кърпа за почистването. Подсушете почистените повърхности с мека кърпа.



ПРЕДУПРЕЖДЕНИЕ!

Не използвайте за почистване на уреда препарати за почистване на мебели или препарати, които могат да причинят корозия.

11.7 Почистване на отворите за въздушен поток

Използвайте прахосмукачка, за да премахнете мъха от отворите за въздушния поток.

12. ОТСТРАНЯВАНЕ НА НЕИЗПРАВНОСТИ

Проблем	Възможно решение
Не можете да включите уреда.	Уверете се, че щепселът е включен в контакта.
	Проверете предпазителя в таблото (на домашната инсталация).
Програмата не стартира.	Натиснете Start/Pause (Старт / Пауза) (старт/пауза).
	Уверете се, че вратата на уреда е затворена.
Вратата на уреда не се затваря.	Уверете се, че филтърът е монтиран правилно.
	Уверете се, че няма захванати дрехи между вратата на уреда и гуменото уплътнение.

Проблем	Възможно решение
Уредът спира по време на работа.	Уверете се, че резервоара за вода е празен. Натиснете Start/Pause (Старт / Пауза) (старт/пауза), за да стартирате програмата отново.
	Зареждането е твърде малко, увеличете нареждането или използвайте програмата Time Drying (Време за сушене).
Времетраенето на цикъла е прекалено дълго или резултатът от сушенето не е задоволителен. ¹⁾	Уверете се, че теглото на прането е подходящо за времетраенето на програмата.
	Уверете се, че филтърът е чист.
	Прането е прекалено мокро. Центрофугирайте прането отново в пералната машина.
	Уверете се, че стайната температура е по-висока от +5°C и по-ниска от +35°C. Оптималната стайна температура е между 18°C и 25°C.
	Задайте Time Drying (Време за сушене) или програмата Extra Dry (Много сухо) (екстра сухо). ²⁾
На дисплея се показва — — —.	Ако искате да зададете нова програма, деактивирайте и активирайте уреда.
	Уверете се, че опциите са подходящи за тази програма.

¹⁾ След максимум 5 часа програмата спира автоматично.

²⁾ Може някои места да останат влажни, когато сушите големи артикули (например чаршафи).

12.1 Ако резултатите от сушенето не са задоволителни

- Зададената програма не е правилна.
- Филтърът е задръстен.
- Теплообменникът е запушен.
- В уреда има твърде много пране.
- Барабанът е мръсен.
- Неправилна настройка на сензора за проводимост (Вижте глава

„Настройки – Настройване на нивото на влажност за оставащо пране“ за по-добра настройка).

- Отворите за въздушен поток са запушени.
- Стайната температура е прекалено ниска или прекалено висока (оптималната стайна температура е 18°C до 25°C)

13. ТЕХНИЧЕСКИ ДАННИ

Височина x Ширина x Дълбочина	850 x 596 x 638 мм (максимум 662 мм)
Макс. дълбочина при отворена врата на уреда	1107 mm
Макс. ширина при отворена врата на уреда	958 mm
Регулируема височина	850 мм (+ 15 мм - регулиране на крачетата)
Обем на барабана	118 l
Максимален обем на зареждане	8,0 кг
Напрежение	230 V
Честота	50 Hz
Сила на звука	67 dB
Обща мощност	700 W
Клас на енергийна ефективност	A+++
Консумация на енергия при стандартна програма за памучни тъкани с пълно зареждане. ¹⁾	1,49 kWh
Консумация на енергия при стандартна програма за памучни тъкани с частично зареждане. ²⁾	0,81 kWh
Годишна консумация на енергия ³⁾	176,50 kWh
Абсорбиране на мощността в режим „Оставена включена“ ⁴⁾	0,05 W
Абсорбиране на мощността в изключен режим ⁴⁾	0,05 W
Вид употреба	Домакински
Допустима температура на околната среда	+ 5°C до + 35°C
Ниво на защита срещу проникване на твърди частици и влага, осигурено от защитното покритие, освен когато нисковолтовото оборудване няма защита срещу влага	IPX4
Предназначение на газа	R290

Тегло	0,149 kg
-------	----------

- 1) Според EN 61121. 8,0 kg памучни тъкани, центрофугирани при 1000 об./мин.
- 2) Според EN 61121. 4,0 kg памучни тъкани, центрофугирани при 1000 об./мин.
- 3) Консумация на енергия за година в kWh въз основа на 160 цикъла на сушене при стандартна програма за памук при пълно и частично зареждане и консумация при режимите с ниска мощност. Действителната консумация на енергия на цикъл ще зависи от това как се използва уредът (РЕГЛАМЕНТ (ЕС) № 392/2012).
- 4) Според EN 61121.

Информацията, посочена в таблицата по-горе, е в съответствие с Регламент 392/2012 на Комисията на ЕС, прилагащ Директива 2009/125/ЕК.

13.1 Стойности на потребление

Програма	Центрофугиране при / остатъчна влажност	Време на сушене ¹⁾	Консумация на електроенергия ²⁾
Cottons (Памук) Eco 8,0 kg			
Superboard (Сухо за прибиране)	1400 rpm / 50%	150 min.	1,25 kWh
	1000 rpm / 60%	175 min.	1,49 kWh
Cottons (Памук) 8,0 kg			
Iron Dry (Сухо за гладене)	1400 rpm / 50%	110 min.	0,85 kWh
	1000 rpm / 60%	125 min.	1,05 kWh
Cottons (Памук) Eco 4,0 kg			
Superboard (Сухо за прибиране)	1400 rpm / 50%	90 min.	0,70 kWh
	1000 rpm / 60%	105 min.	0,81 kWh
Synthetics (Синтетика) 4 kg			
Superboard (Сухо за прибиране)	1200 rpm / 40%	71 min.	0,51 kWh
	800 rpm / 50%	87 min.	0,65 kWh

- 1) За частично зареждане времето за цикъла е по-кратко и уредът използва по-малко енергия.
- 2) Неправилната температура на околната среда и/или лошо центрофугираното пране може да удължи времето на цикъла и да увеличи консумацията на енергия.

14. КРАТКО РЪКОВОДСТВО

14.1 Всекидневна употреба

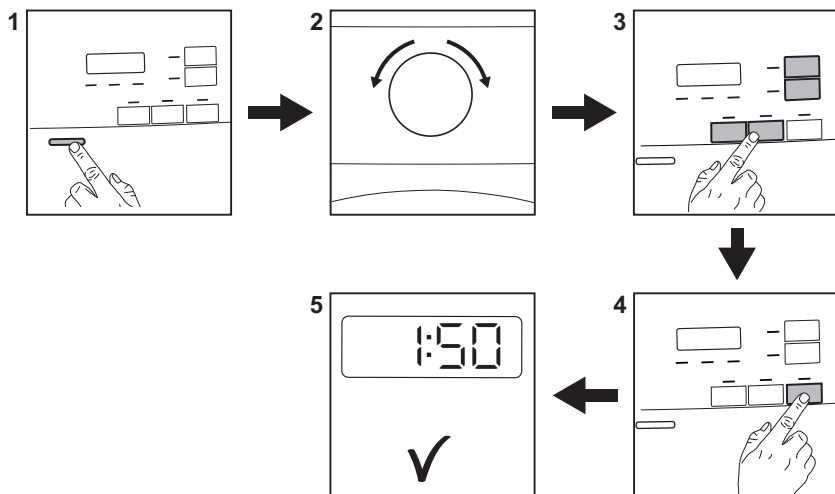

1. Натиснете бутона за Вкл./Изкл., за да включите уреда.
2. Използвайте бутона за програми, за да зададете програма.
3. Заедно с програмата може да зададете 1 или повече специални опции. За активиране или деактивиране на опция докоснете съответния бутон.
4. За да стартирате програмата, докоснете бутона **Старт/Пауза**.
5. Уредът стартира.

14.2 Почистване на филтъра

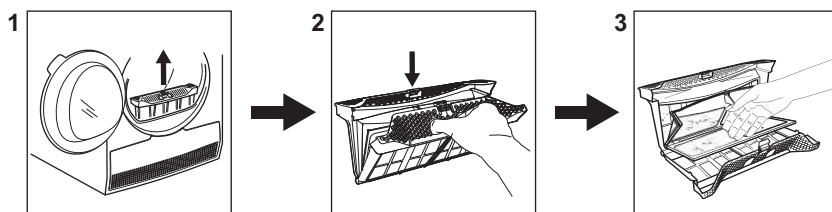

В края на всеки цикъл символът на филтъра  се показва на дисплея и Вие трябва да почистите филтъра.

14.3 Таблица с програми

Програма	Зареждане ¹⁾	Свойства/тип тъкан ²⁾
 ³⁾ Cottons (Памук) Есо	8,0 кг	Цикъл за използване за сушене на памучни дрехи с ниво на сухота „памук за прибиране“, с максимално енергоспестяване. /  
Cottons (Памук) Extra Dry (Много сухо)	8,0 кг	Ниво на изсушаване: екстра сухо. /  
Cottons (Памук) Superboard (Сухо за прибиране)	8,0 кг	Цикълът е дефиниран за сушене на всички видове памук, готови за прибиране. /  
Cottons (Памук) Iron Dry (Сухо за гладене)	8,0 кг	Ниво на изсушаване: подходящо за дрехи за гладене. /  
Synthetics (Синтетика) Extra Dry (Много сухо)	4 кг	Ниво на изсушаване: екстра сухо. /   
Synthetics (Синтетика) Superboard (Сухо за прибиране)	4 кг	Ниво на изсушаване: сухо за прибиране. /   
Delicate (Фини тъкани)	4 кг	Деликатни тъкани като вискоза, целулоза, акрил и техните производни. /   
Time Drying (Време за сушене)	5 кг	С тази програма можете да използвате опцията Time Dry (Час) и да зададете времетраене на програмата. Времето на сушене трябва да е съобразено със заредения обем, напр. 2 ч. за 5 кг памучен текстил. /   
Hygiene (Хигиена) 	3 кг	Изсушава и дезинфекцира Вашите дрехи и други артикули, като поддържа температурата над 60°C през цялото време, премахва 99,9% от бактериите и вирусите ⁴⁾ . Забележка: Този цикъл трябва да се използва само за мокри дрехи. Не е подходящо за деликатни дрехи. /   
Silk (Коприна)	1 кг	Леко сушене на изпрани на ръка копринени тъкани. /   

Програма	Зареждане 1)	Свойства/тип тъкан ²⁾
Wool (Вълна)	1 кг	Вълнени тъкани. Деликатно изсушаване на изпрани на ръка вълнени тъкани. Отстранете незабавно дрехите, когато програмата свърши.
Outdoor	2 кг	За изсушаване на външни дрехи, технически, спортни, водоустойчиви и "дишащи" якета, двуслойни якета със сваляща се подплата или вътрешна изолация. Подходящо за сушене в барабанна сушилня. / ☺☺☺
Bed Linen (Спално бельо) XL	4,5 кг	Максимално три комплекта спално бельо, единият от които може да е с двоен размер. / ☺☺☺
Mixed (Бърза програма за смесено пране) XL	6 кг	Комбинация от дрехи от памук, смес от памук и синтетика и синтетични влакна. / ☺☺☺

1) Максималното тегло се отнася за сухи дрехи.

2) За знака на фабричната маркировка вижте глава **ПРЕПОРЪКИ И СЪВЕТИ: Подготовка на прането.**

3)  Cottons (Памук) Cupboard (Сухо за прибиране) ECO е „стандартната програма за памук“ съгласно Регламент на Комисията ЕС № 392/2012. Подходяща е за сушене на нормално мокро памучно пране и е най-ефективна от гледна точка на консумацията на енергия за сушене на мокро памучно пране.

4) Тествано за Candida albicans, MS2 Bacteriophage и Escherichia coli във външен тест, извършен от Swissatest Testmaterialien AG през 2021 г. (Тестов доклад No 20212038).

15. ИНФОРМАЦИЯ ЗА ПРОДУКТА ВЪВ ВРЪЗКА С РЕГЛАМЕНТ НА ЕС 1369/2017

Информационен лист за продукта	
Търговска марка	Electrolux
Модел	EW7H578S PNC916099158
Номинален капацитет в kg	8,0
Люлееща се сушилня с въздушна вентилация или кондензатор	Кондензатор
Клас на енергийна ефективност	A+++

Консумация на енергия в kWh за година въз основа на 160 цикъла на сушене при стандартна програма за памук при пълен и частичен товар и консумация при режими с ниска мощност. Реалната консумация на енергия за цикъл зависи от начина на използване на машината.	176,50
Сушилня с автоматично люлеене или неавтоматична сушилня с люлеене	Автоматичен
Консумация на енергия на стандартна програма за памук при пълен товар в kWh	1,49
Консумация на енергия на стандартна програма за памук при частичен товар в kWh	0,81
Консумация на мощност в режим „изключена“ във W	0,05
Консумация на мощност при режим на „оставане включена“ във W	0,05
Продължителност на режим на „оставане включена“ в минути	10
Стандартната програма за памук, използвана при пълен или частичен товар е стандартната програма за подсушаване, за която се отнася информацията на етикета или фиша. Тази програма е подходяща за сушене на нормално влажно памучно пране и е най-ефективната програма по отношение на консумацията на енергия за памук	
Претеглено програмно време за стандартна програма за памук при пълен или частичен товар в минути	135
Времетраене на програмата за обикновен памук при пълен товар е в минути	175
Времетраене на програмата за обикновен памук при частичен товар в минути	105
Клас на ефективност при кондензация по скала от G (най-малка ефективност) до A (най-висока ефективност)	B
Средна ефективност на кондензация при стандартна програма за памук при пълно натоварване като процент	86
Средна ефективност на кондензация при стандартна програма за памук при частичен товар като процент	86
Претеглена ефективност на кондензацията за стандартна програма за памук при пълен и частичен товар'	86
Ниво на звуковата мощност в dB	67
Вграден уред Д/Н	Не

Информацията, посочена в таблицата по-горе, е в съответствие с Регламент 392/2012 на Комисията на ЕС, прилагащ Директива 2009/125/ЕК.

16. ОПАЗВАНЕ НА ОКОЛНАТА СРЕДА

Рециклирайте материалите със символа . Поставете опаковките в съответните контейнери за рециклирането им. Помогнете за опазването на околната среда и човешкото здраве, както и за рециклирането на отпадъци от

електрически и електронни уреди. Не изхвърляйте уредите, означени със символа , заедно с битовата смет. Върнете уреда в местния пункт за рециклиране или се обърнете към вашата общинска служба.

TARTALOM

1. BIZTONSÁGI INFORMÁCIÓK.....	32
2. BIZTONSÁGI UTASÍTÁSOK.....	35
3. TERMÉKLEÍRÁS.....	37
4. KEZELŐPANEL.....	38
5. PROGRAMTÁBLÁZAT.....	39
6. KIEGÉSZÍTŐ FUNKCIÓK.....	40
7. BEÁLLÍTÁSOK.....	42
8. AZ ELSŐ HASZNÁLAT ELŐTT.....	44
9. NAPI HASZNÁLAT.....	45
10. HASZNOS TANÁCSOK ÉS JAVASLATOK.....	46
11. ÁPOLÁS ÉS TISZTÍTÁS.....	47
12. HIBAELHÁRÍTÁS.....	50
13. MŰSZAKI ADATOK.....	52
14. A HASZNÁLAT LÉPÉSEI RÖVIDEN.....	54
15. TERMÉKISMERTETŐ AZ EU 2017/1369 SZ. RENDELETE SZERINT.....	56
16. KÖRNYEZETVÉDELMI TUDNIVALÓK.....	57

GONDOLUNK ÖNRE

Köszönjük, hogy Electrolux készüléket választott. Egy olyan terméket választott, amely magában hordozza évtizedek szakmai tapasztalatát és innovációját. Zsenialitását és stílusos megjelenését az Ön igényei ihlették. Valahányszor csak használja, biztos lehet abban, hogy a benne foglalt tudás a siker garanciája. Üdvözljük az Electrolux honlapján

Látogasson el weboldalunkra az alábbiakért:



Használattal kapcsolatos tanácsok, prospektusok, hibaelhárítási, szerviz- és javítási információk kérése:

www.electrolux.com/support



Regisztrálja termékét a még kiválóbb szolgáltatásokért:

www.registerelectrolux.com



Tartozékok, segédanyagok és eredeti alkatrészek vásárlása a készülékhez:

www.electrolux.com/shop

ÜGYFÉLSZOLGÁLAT ÉS SZERVIZ

Mindig eredeti cserealkatrészeket használjon.

Amikor felveszi a kapcsolatot a hivatalos szervizközponttal, gondoskodjon arról, hogy a következő adatok kéznél legyenek: Típus, PNC (termékszám), sorozatszám.

Az információk az adattáblán találhatóak.

 Figyelem / Vigyázat – Biztonsági információk

 Általános információk és tanácsok

 Környezetvédelmi információk

A változtatások jogát fenntartjuk.

1. ⚠ BIZTONSÁGI INFORMÁCIÓK

A készülék üzembe helyezése és használata előtt gondosan olvassa el a mellékelt útmutatót. A gyártó nem vállal felelősséget a helytelen beszerelés vagy használat miatt keletkezett sérülésekért és károkért. Tartsa biztonságos és elérhető helyen az útmutatót, hogy szükség esetén mindig a rendelkezésére álljon.



- Olvassa el a mellékelt utasításokat.



Figyelem: Tűzveszély! / Gyúlékony anyagok.

A készülékben gyúlékony, azonban igen környezetbarát gáz, propán (R290) található. Tartsa távol a láng- vagy hőforrásokat a terméktől. Ügyeljen arra, hogy ne sértse meg a hűtőkör propánt tartalmazó alkatrészeit.

1.1 Gyermek és fogyatékkal élő személyek biztonsága



FIGYELMEZTETÉS!

Fulladás, sérülés vagy tartós rokkantság kockázata.

- Ezt a készüléket 8 év feletti gyermekek, csökkent fizikai, érzékelési vagy szellemi képességekkel rendelkező felnőttek, illetve megfelelő tudással vagy gyakorlattal nem rendelkező személyek csak felügyelet mellett, vagy abban az esetben használhatják, ha megfelelő oktatást kaptak a készülék biztonságos használatára, és megértik az esetleges veszélyeket.
- A 3 és 8 év közötti gyermekek, illetve a súlyos, komplex fogyatékossgal élő személyek állandó felügyelet nélkül nem tartózkodhatnak a készülék közelében.
- 3 évesnél fiatalabb gyermekek kizárólag folyamatos felügyelet mellett tartózkodhatnak a készülék közelében.

- Ne engedje, hogy gyermekek játsszanak a készülékkal.
- Minden csomagolóanyagot tartson távol a gyermekektől, és megfelelően ártalmatlanítsa.
- A mosószeret tartsa távol a gyermekektől.
- A gyermekeket és a háziállatokat tartsa távol a készüléktől, amikor az ajtaja nyitva van.
- Ha rendelkezik gyermekbiztonsági zárral a készülék, akkor azt be kell kapcsolni.
- Gyermekek felügyelet nélkül nem végezhetnek tisztítási vagy karbantartási tevékenységet a készüléken.

1.2 Általános biztonság

- Ne változtassa meg a készülék műszaki jellemzőit.
- Amennyiben a szárítógépet egy mosógép tetején szeretné elhelyezni, használja az összeépítő készletet. Az összeépítő készlet hivatalos márkakereskedőnél szerezhető be, és kizárólag a tartozékhoz mellékelt útmutatóban felsorolt készülékekhez használható. Üzembe helyezés és használat előtt olvassa el figyelmesen (lásd az üzembe helyezési útmutatót).
- A készülék elhelyezhető szabadon álló módon vagy a konyhai munkapult alá, ha van elegendő hely (lásd az üzembe helyezési útmutatót).
- A készüléket ne helyezze üzembe zárható ajtó, tolóajtó vagy olyan ajtó mögött, amelynél a készülékkal ellentétes oldalon található a zsanér, és emiatt a készülék ajtaja nem nyitható ki teljesen.
- Ügyeljen arra, hogy a készülék alsó részén levő szellőzőnyílást a készülék alatti szőnyeg, lábtörlő vagy egyéb padlóburkoló tárgy ne zárja el.
- FIGYELEM: A készüléket tilos külső kapcsolóeszközzel, például időzítővel ellátni, vagy olyan áramkörre kötni, amelyet rendszeresen be- és kikapcsolnak.

- Csak a telepítés befejezése után csatlakoztassa a hálózati csatlakozódugót a hálózati csatlakozóaljzatba. Ügyeljen arra, hogy a hálózati csatlakozódugó hozzáférhető legyen az üzembe helyezés után.
- Gondoskodjon a készüléknek helyt adó helyiség jó szellőzéséről, hogy elkerülje a gázt vagy más tüzelőanyagokat elégető készülékekből (beleértve a nyílt tüzet is) származó füstgázok nem kívánt visszaáramlását.
- **FIGYELMEZTETÉS:** Ne telepítse a készüléket légcserével nem rendelkező helyre. A készülékben gyúlékony, azonban igen környezetbarát gáz, propán (R290) található. Tartsa távol a láng- vagy hőforrásokat a terméktől. Ügyeljen arra, hogy ne sértse meg a hűtőkör propánt tartalmazó alkatrészeit.
- **FIGYELMEZTETÉS:** A készülékházon vagy a beépített szerkezeten lévő szellőzőnyílásokat tartsa akadálymentesen.
- **FIGYELMEZTETÉS:** Ügyeljen arra, hogy ne sérüljön meg a hűtőkör.
- Ha a hálózati kábel megsérül, azt a gyártónak vagy a márkaszerviznek vagy más hasonlóan képzett személynek kell kicserélnie, nehogy elektromos veszélyhelyzet álljon elő.
- Soha ne lépje túl a megengedett legnagyobb töltetet, mely 8,0 kg tömegű lehet (lásd a „Programtáblázat” című fejezetet).
- Nem szabad olyan ruhadarabot szárítani, mely ipari vegyszerrel szennyeződött.
- Törölje le a készülék körül felhalmozódott szöszöket és csomagolási törmeléket.
- Ne használja a készüléket szűrő nélkül. Minden használat előtt vagy után tisztítsa meg szöszszűrőt.
- Ne szárítson mosatlan ruhadarabokat a szárítógépben.

- Az olyan anyagokkal szennyezett ruhadarabokat, mint növényi olaj, aceton, alkohol, benzin, kerozin, feltárolók, terpentin, viasz és viaszeltárolók, elkülönítve kell kimosni meleg vízben, extra mennyiségű mosószer használatával, mielőtt a szárítógépben szárítaná.
- Olyan darabokat, mint szivacs (latexhab), zuhanysapkák, vízálló textíliák, gumírozott ruhadarabok vagy szivacsdarabokkal kitömött párnák, tilos a szárítógépben szárítani.
- A textilöblítőket vagy hasonló készítményeket az azokhoz mellékelt gyártói utasításoknak megfelelően kell használni.
- Távolítsa el a ruhadarabokból az összes olyan tárgyat, mely gyújtószikra forrása lehet, pl. öngyújtó vagy gyufa.
- FIGYELEM: Soha ne állítsa le a szárítógépet a szárítási ciklus befejeződése előtt, hacsak nem tudja az összes darabot gyorsan kiszedni és kitergetni, hogy a maradék hő eltávozzon.
- Bármilyen karbantartás előtt kapcsolja ki a készüléket, és húzza ki a hálózati csatlakozódugót a csatlakozóaljzatból.

2. BIZTONSÁGI UTASÍTÁSOK

2.1 Üzembe helyezés



Figyelem: Tűzveszély! / Gyúlékony anyagok.

- Távolítsa el az összes csomagolóanyagot.
- Ne helyezzen üzembe, és ne is használjon sérült készüléket.
- Tartsa be a készülékhez mellékelt üzembe helyezési útmutatóban foglaltakat.
- Ne telepítse a készüléket légcserével nem rendelkező helyre.
A készülékben gyúlékony, azonban igen környezetbarát gáz, propán (R290) található. Tartsa távol a láng- vagy hőforrásokat a terméktől.

Ügyeljen arra, hogy ne sértse meg a hűtőkör propánt tartalmazó alkatrészeit.

- A készülék nehéz, ezért legyen körültekintő a mozgításakor. Mindig használjon munkavédelmi kesztyűt és zárt lábbelít.
- Ne helyezze üzembe a készüléket olyan helyen, ahol a hőmérséklet 5 °C alá csökkenhet vagy 35 °C fölé emelkedhet.
- A készülék üzemeltetésének helyén a padló vízszintes, sík, stabil, hőálló és tiszta legyen.
- Gondoskodjon arról, hogy keringeni tudjon a levegő a készülék és a padló között.
- Mozgatáskor mindig tartsa a készüléket függőleges helyzetben.

- A készülék hátoldalát a falhoz kell állítani.
- A készülék végleges elhelyezési pozíciójában ellenőrizze a felület megfelelő vízszintességét vízmértékkel. Ha a felület nem teljesen vízszintes, a lábak emelésével vagy süllyesztésével biztosítsa a vízszintes helyzetet.

2.2 Elektromos csatlakoztatás



FIGYELMEZTETÉS!

Tűz- és áramütésveszély.

- Csak az üzembe helyezés befejezése után csatlakoztassa a hálózati csatlakozódugót a hálózati csatlakozóaljzatba. Ügyeljen arra, hogy a hálózati dugasz üzembe helyezés után is könnyen elérhető legyen.
- A készüléket kötelező földelni.
- Ellenőrizze, hogy az adattáblán szereplő adatok megfelelnek-e a helyi elektromos hálózat paramétereinek.
- Mindig megfelelően felszerelt, áramütés ellen védett aljzatot használjon.
- Ne használjon hálózati elosztókat és hosszabbító kábeleket.
- A készülék csatlakozásának bontására, soha ne a hálózati kábelnél fogva húzza ki a csatlakozódugót. A kábelt mindig a csatlakozódugónál fogva húzza ki.
- Nedves kézzel ne érintse meg a hálózati kábelt és a csatlakozódugót.

2.3 Használat



FIGYELMEZTETÉS!

Személyi sérülés, áramütés, tűz, égési sérülés vagy a készülék károsodásának veszélye áll fenn.



Figyelem: Tűzveszély! / Gyúlékony anyagok. A készülékben gyúlékony, azonban igen környezetbarát gáz, propán (R290) található. Tartsa távol a láng- vagy hőforrásokat a terméktől. Ügyeljen arra, hogy ne sértse meg a hűtőkör propánt tartalmazó alkatrészeit.

- Ez a készülék kizárólag háztartási (beltéri) célokra használható.
- Ne szárítson olyan töltött vagy bélelt darabokat, melyek külső huzatanyaga megsérült (elszakadt vagy kirojtosodott).
- Ha a szennyes ruhaneműket folteltávolítóval mosta ki, még egyszer le kell futtatnia egy öblítőprogramot, mielőtt elindítja a szárítási ciklust.
- Csak olyan ruhaneműt szárítson, melynek gépi szárítása engedélyezett. Kövesse a ruhanemű kezelési címkéjén feltüntetett utasításokat.
- Ne igyon a gép kondenz/desztillált vízből, és ne használja fel ételkészítéshez. Egészségügyi kockázatot jelent az emberek és a házi kedvencek számára.
- Ne üljön vagy álljon rá a készülék nyitott ajtajára.
- Olyan ruhadarabot nem szabad a készülékbe tenni, amelyből csöpög a víz.

2.4 Belső világítás



FIGYELMEZTETÉS!

Sérülésveszély.

- Látható LED-es sugárzás, ne nézzen közvetlenül a fény sugarába.
- A belső világítás cseréje érdekében forduljon a márkaszervizhez.

2.5 Ápolás és tisztítás



FIGYELMEZTETÉS!

Személyi sérülés vagy a készülék károsodásának veszélye áll fenn.



Figyelem: Tűzveszély! / Gyúlékony anyagok. A készülékben gyúlékony, azonban igen környezetbarát gáz, propán (R290) található. Tartsa távol a láng- vagy hőforrásokat a terméktől. Ügyeljen arra, hogy ne sértse meg a hűtőkör propánt tartalmazó alkatrészeit.

- A készülék tisztításához ne használjon vízsugarat vagy gőzt.
- A készüléket puha, nedves ruhával tisztítsa. Csak semleges tisztítószer használjon. Ne használjon

súrolószert, súrolószivacsot, oldószert vagy fém tárgyat.

- A hűtőrendszer épségének megóvása érdekében a tisztítást körültekintően hajtsa végre.

2.6 Kompresszor



FIGYELMEZTETÉS!

A készülék károsodásának veszélye áll fenn.

- A szárítógépben lévő kompresszor és rendszere különleges közeggel van feltöltve, amely nem tartalmaz fluor-klór szénhidrogéneket. Ennek a rendszernek szorosnak kell maradnia. A rendszer károsodása szivárgást okozhat.

2.7 Szolgáltatások

- A készülék javítását bizza a márkaszervizre.
- Mindig eredeti cserealkatrészt használjon.
- A termékben található izzó(k)ra és a külön kapható pótizzókra vonatkozó tudnivalók: Ezek az izzók arra készültek, hogy megfeleljenek a háztartási készülékekben fennálló szélsőséges fizikai feltételeknek, mint például hőmérséklet, rezgés, magas páratartalom, illetve arra

használatosak, hogy jelezzék a készülék működési állapotát. Nem alkalmasak egyéb felhasználásra, valamint helyiségek megvilágítására.

2.8 Ártalmatlanítás



FIGYELMEZTETÉS!

Sérülés- vagy fulladásveszély.



Figyelem: Tűzveszély! / Anyagi kár és a készülék sérülésének veszélye áll fenn.

- Bontsa a készülék elektromos- és vízvezetési csatlakozását.
- A készülék közelében vágja át a hálózati kábelt, és tegye a hulladékba.
- A készülék gyúlékony gázt (R290) tartalmaz. A készülék megfelelő ártalmatlanítására vonatkozó tájékoztatásért lépjen kapcsolatba a helyi hatóságokkal.
- Szerelje le az ajtókilincset, hogy megakadályozza gyermekek és kedvenc állatok készülékdobban rekedését.
- A készüléket az elektromos és elektronikus berendezésekre (WEEE) vonatkozó helyi rendeleteknek megfelelően tegye a hulladékba.

3. TERMÉKLEÍRÁS

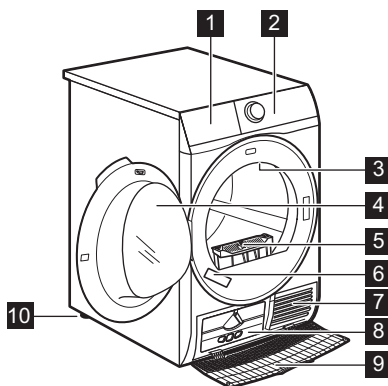

- 1 Ürítse ki a tartályt
- 2 Kezelőpanel
- 3 Belső világítás
- 4 Készülék ajtaja
- 5 Szűrő
- 6 Adattábla
- 7 Levegőnyílások
- 8 Hőcserélő fedele
- 9 Hőcserélő burkolata
- 10 Állítható lábak



A ruhanemű könnyebb betöltéséhez, illetve a beszerelés megkönnyítésére az ajtó nyitási iránya megfordítható (lásd a külön mellékelt lapon).

4. KEZELŐPANEL

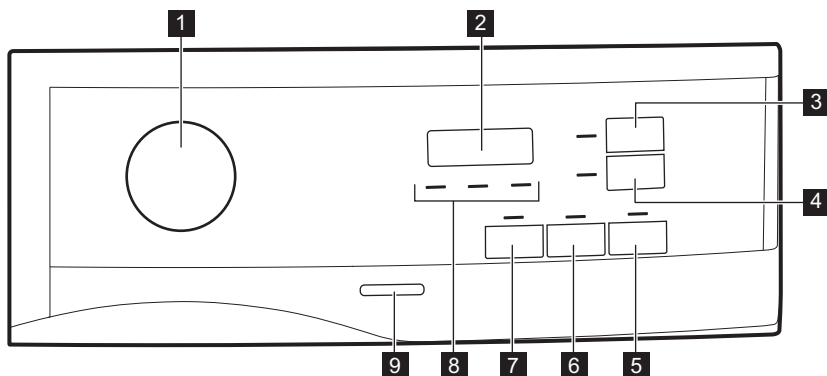

- 1** Programgomb és ● TÖRLÉS kapcsoló
- 2** Kijelző
- 3** Time Dry (Idővezérelt szárítás) érintőgomb
- 4** Delay Start (Késleltetés) érintőgomb
- 5** Start/Pause (Indítás / Szünet) érintőgomb
- 6** Extra Anticrease (Gyűrődésmentesítés) érintőgomb
- 7** Extra Silent (Extra Csendes) érintőgomb

- 8** Visszajelző: tisztítsa meg a szűrőt, eressze le a víztartályt, ellenőrizze a hűtőegységet
- 9** Be/Ki gomb























Érintse meg ujjával a kiegészítő funkció nevét vagy szimbólumát viselő érintőgombokat. Ne viseljen a kezelőpanel megérintésekor kesztyűt. Fontos, hogy a kezelőpanel mindig tiszta és száraz legyen.

4.1 Kijelző



Szimbólum a kijelzőn	Szimbólum leírása
	gyerekzár be
— — —	helytelen választás, vagy a programválasztó gomb ● „Törlés” helyzetben áll
2 : 0 0	program időtartama
: 1 0 - 2 : 0 0	idővezérelt szárítás időtartama
1 h - 2 0 h	késleltetett indítás időtartama

5. PROGRAMTÁBLÁZAT

Program	Töltet ¹⁾	Tulajdonságok / Anyag típusa ²⁾
 ³⁾ Cottons (Pamut) Eco	8,0 kg	Ciklus pamut ruhanemű „szekrényszárász” szintre szárításához, maximális energiatakarékosság mellett. /  
Cottons (Pamut) Extra Dry (Extra száraz)	8,0 kg	Szárítási fokozat: extra száraz. /  
Cottons (Pamut) Cupboard (Szekrényszáraz)	8,0 kg	Ciklus minden típusú pamut ruhanemű tárolásra kész (szekrényszáraz) szintre szárításához. /  
Cottons (Pamut) Iron Dry (Vasalószáraz)	8,0 kg	Szárítási fokozat: vasalásra alkalmas. /  
Synthetics (Műszál) Extra Dry (Extra száraz)	4 kg	Szárítási fokozat: extra száraz. /   
Synthetics (Műszál) Cupboard (Szekrényszáraz)	4 kg	Szárítási fokozat: szekrényszáraz. /   
Delicate (Kímélő)	4 kg	Kényes szövetek, pl. viszkóz, műselyem, akril és ezek keverékei. /   
Time Drying (Idővezérelt szárítás)	5 kg	Ezzel a programmal használhatja a Time Dry (Idővezérelt szárítás) kiegészítő funkciót, és beállíthatja a program időtartamát. A szárítás időtartama feleljen meg a töltetnek, pl. 2 óra 5 kg pamut ruhaneműhöz. /   

Program	Töltet ¹⁾	Tulajdonságok / Anyag típusa ²⁾
Hygiene (Higiénia) 	3 kg	A ciklus a ruhákat és egyéb tárgyakat úgy szárítja és fertőtleníti, hogy a hőmérsékletet bizonyos ideig 60 °C felett tartja, így eltávolítja a baktériumok és vírusok 99,9% -át ⁴⁾ . Megjegyzés: Ezt a ciklust csak nedves darabokhoz szabad használni. Nem alkalmas kényes darabokhoz.
Silk (Selyem)	1 kg	Kézzel mosható selyem anyagok kíméletes szárítása.
Wool (Gyapjú)	1 kg	Gyapjú anyagok. Kézzel mosható gyapjú anyagok kíméletes szárítása. A darabokat a program vége után haladéktalanul vegye ki a gépből.
Outdoor	2 kg	Kivehető polár vagy egyéb termobéléssel rendelkező kültéri ruházat, például munkaruha, sportruha, vízálló és lélegző dzseki vagy szélzseki. Szárítógépben történő szárításra alkalmas.
Bed Linen (Ágynemű) XL	4,5 kg	Legfeljebb három készlet ágynemű, melyek egyike dupla méretű lehet.
Mixed (Gyors mix) XL	6 kg	Kevert szálas szövetek (pamut, pamut és műszál keverék, valamint szintetikus darabok).

1) A maximális súly száraz tételekre értendő.

2) A ruhanemű címkéjének jelöléseivel kapcsolatban olvassa el a *HASZNOS TANÁCSOK ÉS JAVASLATOK: című fejezetet A ruhanemű előkészítése.*

3) A  Cottons (Pamut) Cupboard (Szekrényszáraz) ECO program a „Szabványos pamutprogram” az EU 392/2012 számú bizottsági rendeletnek megfelelően. A nedves, normál pamut ruhanemű szárítására alkalmas, és erre a célra az energiafelhasználás szempontjából a leghatékonyabb program.

4) A Swisstatet Testmaterialien AG által 2021-ben végzett külső teszt (20212038. számú tesztjelentés) a következőket vizsgálta: Candida albicans, MS2 bakteriofág és Escherichia coli.

6. KIEGÉSZÍTŐ FUNKCIÓK

6.1 Extra Silent (Extra Csendes)

hatásfokát. A készülék lassabban működik hosszabb ciklusidő mellett.

A készülék anélkül működik csendesen, hogy károsan befolyásolná a szárítás

6.2 Extra Anticrease (Gyűrődésmentesítés)

A szárítási ciklus végén működésbe lépő gyűrődésgátló fázist meghosszabbítja 60 perccel. Ez a funkció csökkenti a gyűrődéseket. A szárított ruha a gyűrődésgátló fázis alatt kivehető.

6.3 Time Dry (Idővezérelt szárítás)

Lehetősége van beállítani a program időtartamát minimum 10 perc és maximum 2 óra között. A szükséges időtartam a készülékben levő ruha mennyiségétől függ.



Javasoljuk, hogy kis mennyiségű ruha vagy csak egyetlen darab esetén rövid időtartamot állítson be.

JAVASOLT IDŐVEZÉRELT SZÁRÍTÁS

10 - 20 perc

csak hideg levegő alkalmazása (fűtés nélkül).

JAVASOLT IDŐVEZÉRELT SZÁRÍTÁS

20 - 40 perc

további szárítás a ruhanemű szárazságának növeléséhez, a korábbi szárítási ciklust követően.





> 40 perc

kis mennyiségű (legfeljebb 4 kg), jól ki-centrifugált (> 1200 ford./perc) ruhatöltet teljes szárítása.

6.4 Time Dry (Idővezérelt szárítás) a Wool (Gyapjú) program esetén

A kiegészítő funkció Wool (Gyapjú) programra vonatkozik, és a végső szárazsági fokozat beállítására szolgál.

6.5 Egyéb funkciók táblázata

Programok ¹⁾	 Extra Silent (Extra Csendes)	 Extra Anticrease (Gyűrődésmentesítés)	 Time Dry (Idővezérelt szárítás)
 Cottons (Pamut) Eco		■	
Cottons (Pamut) Extra Dry (Extra száraz)	■	■	
Cottons (Pamut) Cupboard (Szekrényszáraz)	■	■	
Cottons (Pamut) Iron Dry (Vasalószáraz)		■	
Synthetics (Műszál) Extra Dry (Extra száraz)	■	■	

Programok ¹⁾	🔊 Extra Silent (Extra Csendes)	👕 Extra Anticrease (Gyűrődésmentesítés)	🕒 Time Dry (Idővezérelt szárítás)
Synthetics (Műszál) Cupboard (Szekrényszárász)	■	■	
Delicate (Kímélő)		■	
Time Drying (Idővezérelt szárítás)		■	■
Hygiene (Higiénia) +			
Silk (Selyem)		■	
Wool (Gyapjú)			■ 2)
Outdoor			
Bed Linen (Ágynemű) XL		■	
Mixed (Gyors mix) XL		■	

1) A programmal együtt beállíthat 1 vagy több opciót. A be- és kikapcsolásukhoz nyomja meg a hozzájuk tartozó érintógombot.

2) Lásd a KIEGÉSZÍTŐ FUNKCIÓK című fejezetet: Idővezérelt szárítás gyapjú programnál

7. BEÁLLÍTÁSOK

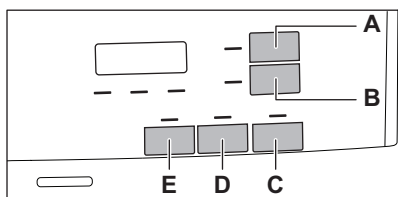

- A. 🕒 Time Dry (Idővezérelt szárítás) érintógomb
- B. ⌚ Delay Start (Késleltetés) érintógomb
- C. ▶|| Start/Pause (Indítás / Szünet) érintógomb
- D. 👕 Extra Anticrease (Gyűrődésmentesítés) érintógomb
- E. 🔊 Extra Silent (Extra Csendes) érintógomb

7.1 Gyerekzár funkció

Ez a kiegészítő funkció megakadályozza a gyermekeket abban, hogy játsszanak a készülékkel, amikor egy program működik. Az érintógombok zárolódnak.

Csak a be/ki gomb nincs lezárva.

A gyerekzár kiegészítő funkció aktiválása:

1. A készülék bekapcsolásához nyomja meg a be/ki gombot.
2. Tartsa nyomva néhány másodpercig a E érintógombot.

A gyerekzár visszajelző megjelenik.

- i** A gyerekzár kiegészítő funkció a program működése alatt is kikapcsolható. Tartsa nyomva ugyanezt az érintőgombot, amíg a gyerekzár visszajelző el nem alszik. A készülék bekapcsolását követő 8 másodpercben a Gyerekzár funkció nem áll rendelkezésre.

7.2 A ruhanemű maradék nedvességi fokának beállítása

- i** Mindig, amikor „A ruhanemű maradék nedvességi fokának beállítása” üzemmódba lép, a ruhanemű korábban beállított maradék nedvességi foka a következő értékre módosul (pl. a korábban beállított 2 - érték 1 - értékre változik).

Az alapértelmezett fennmaradó nedvességi fok módosítása:

1. A készülék bekapcsolásához nyomja meg a be/ki gombot.
2. Fordítsa a programgombot a kívánt programnak megfelelő állásba.
3. Várjon körülbelül 8 másodpercet.
4. Egyidejűleg nyomja meg és tartsa megnyomva a (E) és (D) gombot.

Az alábbi visszajelzők egyike világitani kezd:

- 0 - a maximális szárazság
 - 1 - a szárazabb ruhanemű
 - 2 - a normál szárazságú ruhanemű
5. Annyiszor nyomja meg és tartsa nyomva a gombokat (E) és (D), amíg világitani nem kezd a megfelelő szint visszajelzője.

- i** Amennyiben a ruhanemű fennmaradó nedvességi fokának beállításakor a kijelző visszatér a normál üzemmódba (a program 2. lépésben kiválasztott ideje jelenik meg), ismét tartsa megnyomva a (E) és (D) gombokat „A ruhanemű maradék nedvességi fokának beállítása” üzemmódba lépéshez (a korábban beállított maradék nedvességi fok a következő értékre módosul).

6. 5 másodperc elteltével a kijelző visszatér a normál üzemmódba.

7.3 Víztartály visszajelző

Alapértelmezés szerint a víztartály-visszajelző világít. Akkor világít, amikor a program befejeződött, vagy ha a víztartály ürítése válik szükségessé.

- i** Ha vízvezető készlet van felszerelve (külön rendelhető tartozék), a készülék automatikusan leereszti a vizet a víztartályból. Ebben az esetben azt javasoljuk, hogy kapcsolja ki a víztartály-visszajelzőt.

A víztartály-visszajelző kikapcsolása:

1. A készülék bekapcsolásához nyomja meg a be/ki gombot.
2. Várjon körülbelül 8 másodpercet.
3. Egyidejűleg nyomja meg és tartsa megnyomva a (B) és (D) érintőgombot.

A kijelző az alábbi két konfiguráció egyikét jeleníti meg:

- A kijelzőn „Ki” jelenik meg. 5 másodperc elteltével a kijelző visszatér a normál üzemmódba.
- A kijelzőn „Be” jelenik meg. 5 másodperc elteltével a kijelző visszatér a normál üzemmódba.

7.4 Hangjelzés be/ki

A hangjelzések ki/bekapcsolására egyidejűleg 2 másodpercre nyomja meg a (A) és a (B) érintőgombot.

8. AZ ELSŐ HASZNÁLAT ELŐTT

- i** A dob hátsó rögzítőinek eltávolítását a szárítógép automatikusan elvégzi az első bekapcsoláskor. Ekkor némi zaj hallható.

A hátsó dobrögztők kioldása:

1. Kapcsolja be a készüléket.
2. Állítsa be bármelyik programot.
3. Nyomja meg a Start/Szünet gombot. A dob forogni kezd. A hátsó dobrögztők automatikusan kioldanak.

Ruhadarabok első alkalommal történő szárítása előtt:

- Tisztítsa meg a szárítógép dobját egy nedves ruhával.
- Nedves ruhaneművel indítson el egy 1 óra hosszúságú programot.

- i** A szárítási ciklus elején (3-5 percig) a készülék kissé hangosabb lehet. Ez a kompresszor beindulása miatt lép fel. Normális jelenség kompresszorral működő berendezéseknél, például hűtőgépeknél és fagyasztóknál.

8.1 Szokatlan szag

A készülék túlzottan meg van pakolva.

A ruhadarabok kivétele után szokatlan szag észlelhető. Ez normális jelenség teljesen új termékeknél.

A készülék számos különböző típusú anyagból készül, melyek együttesen szokatlan szagot hozhatnak létre.

A használat során, néhány szárítási ciklus után a szokatlan szag fokozatosan megszűnik.

8.2 Zajok

- i** A szárítási ciklus alatt különböző időpontokban különböző zajok hallhatók. Ezek teljesen szabályos, normál üzemi hangok.

Működő kompresszor.

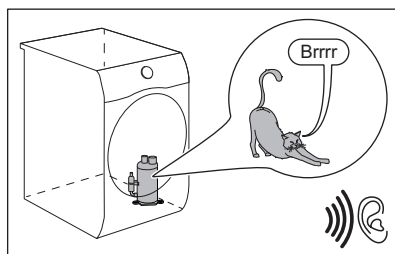

Forgó dob.

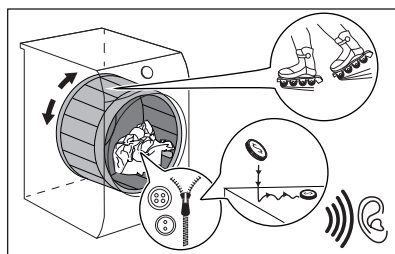

Működő ventilátorok.

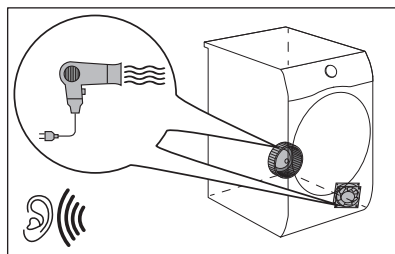

Működő szivattyú, mely a kondenzvizet a tartályba juttatja.

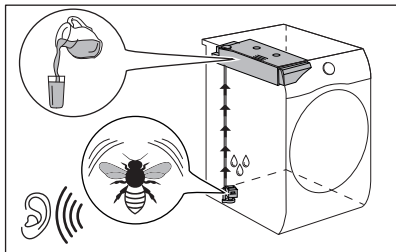

9. NAPI HASZNÁLAT

9.1 Egy program késleltetés nélküli indítása

1. Készítse elő a ruhaneműt, és töltsse a készülékbe.

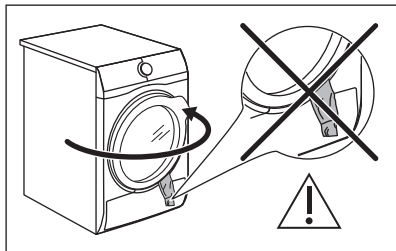

VIGYÁZAT!

Az ajtó becsukásakor ügyeljen arra, hogy ne csípje be a ruhát a betöltőajtó és a gumi tömítés közé.

2. A készülék bekapcsolásához nyomja meg a be/ki gombot.
3. Állítsa be a töltet típusának megfelelő programot és kiegészítő funkciókat.

A kijelző a program időtartamát mutatja.



A valós szárítási időtartam függ a töltet típusától (mennyiségétől és összetételétől), a szobahőmérséklettől és a ruhanemű centrifugálás utáni páratartalmától.

4. Nyomja meg a Start/Pause (Indítás / Szünet) érintőgombot.

A program elindul.

9.2 Program indítása késleltetett indítással

1. Állítsa be a megfelelő programot és opciókat a töltet típusához.
2. Ismételten nyomja meg a késleltetett indítás gombot, amíg a beállítani kívánt késleltetési idő megjelenik a kijelzőn.



A program indítása 1 óra és 20 óra között késleltethető.

3. Nyomja meg az Start/Pause (Indítás / Szünet) érintőgombot.

A kijelző a késleltetett indítás visszaszámlálását mutatja.

Amikor a visszaszámlálás befejeződött, a program elindul.

9.3 Egy program módosítása

1. A készülék kikapcsolásához nyomja meg a be/ki gombot.
2. A készülék bekapcsolásához nyomja meg a be/ki gombot.
3. Állítsa be a programot.

Másképpen:

1. Forgassa a programválasztó gombot ● „Törlés” állásba.
2. Várjon 1 másodpercet. A kijelzőn — — — jelenik meg.
3. Állítsa be a programot.

9.4 Miután a program véget ért

Amikor a program befejeződött:

- Szaggatott hangjelzés hallható.
- A kijelzőn □ : □ □ látható





- Megjelenik a  Filter (Szűrő) és  Tank (Tartály) visszajelző.
- Világít a Start/Pause (Indítás / Szünet) visszajelző.

A készülék a gyűrődésmentesítő szakasszal folytatja a működést kb. 30 percen vagy hosszabb időn keresztül, ha a Extra Anticrease (Gyűrődésmentesítés) kiegészítő funkció be volt állítva (lásd a *Kiegészítő funkció - Extra Anticrease (Gyűrődésmentesítés)* c. fejezetet).

A gyűrődésmentesítő fázis csökkenti a ruhanemű gyűrődését.

A gyűrődésmentesítő fázis letelte előtt is kiveheti a ruhát. A jobb eredmény elérése érdekében azt javasoljuk, hogy még a fázis befejezése előtt, vagy közvetlenül a befejezés után vegye ki a készülékből a ruhát.

Amikor a gyűrődésmentesítő fázis befejeződött:

- A kijelzőn továbbra is  :  látható.
 - Megjelenik a  Filter (Szűrő) és  Tank (Tartály) visszajelző.
 - A Start/Pause (Indítás / Szünet) visszajelző kialszik.
1. A készülék kikapcsolásához nyomja meg a be/ki gombot.

2. Nyissa ki a készülék ajtaját.
 3. Szedje ki a ruhaneműt.
 4. Csupkja be a készülék ajtaját.
- A nem kielégítő szárítási eredmény lehetséges okai:



- Az alapértelmezett szárazsági fokozat beállításai helytelenek. Lásd az *Alapértelmezett szárazsági fokozat beállítása* c. fejezetet
- A szoba hőmérséklete túl alacsony vagy túl magas. A szoba optimális hőmérséklete 18-25 °C.

 **Mindig tisztítsa meg a szűrőt, és ürítse ki a víztartályt a program befejeződése után.**

9.5 Készenlét funkció

Az energiafogyasztás csökkentése érdekében ez a funkció az alábbi esetekben automatikusan kikapcsolja a készüléket:

- 5 perc elteltével, ha nem indítja el a programot.
- A program befejezése után 5 perccel.

 Az idő 30 másodpercre csökken, ha a programválasztó gomb a  „Törlés” állásra mutat.

10. HASZNOS TANÁCSOK ÉS JAVASLATOK

10.1 A ruhanemű előkészítése



Mosási ciklus után nagyon gyakran előfordul, hogy a ruhák megcsavarodnak és összegabalyodnak. A megcsavarodott és összegabalyodott ruhák szárítása hatástalan. A megfelelő légáramlás és az egyenletes szárítás érdekében javasolt a ruhák kirázása és a szárítógépbe egyenként történő behelyezése.

A megfelelő szárítási folyamat biztosítása:

- Húzza be a cipzárat.
- Gombolja be a paplanhuzatokat.





- A laza zsinégeket és szalagokat (pl.: kötényszalag) ne hagyja szabadon. A program elindítása előtt kösse meg ezeket.
- Mindent távolítson el a zsebekből.
- Amennyiben egy ruhadarab belső rétege gyapjából készült, fordítsa azt ki. A gyapjú rétegnek kifelé kell néznie.
- Mindig a ruhanemű típusának megfelelő programot válassza ki.
- Sötét és világos ruhadarabokat ne tegyen együtt a készülékbe.
- Használjon megfelelő programot a pamut, a dzsörzé és kötött darabokhoz, hogy ne menjenek össze.
- Ne lépje túl a programok című fejezetben megadott, vagy a kijelzőn

olvasható megengedett legnagyobb töltési térfogatot.

- Csak olyan ruhaneműt szárítson, melynek gépi szárítása engedélyezett. További információkért olvassa el a ruhadarabok kezelési címkéjén található útmutatásokat.
- A nagyobb és kisebb ruhadarabokat ne szárítsa együtt. A kisebb

ruhadarabok a nagyobb darabok belsejében rekedhetnek, és nedvesek maradhatnak.

- A nagyméretű ruhadarabokat és szöveteket rázza meg a szárítógépbe való betöltés előtt. Ezzel elkerülhető, hogy a szövetben nedves részek maradjanak a szárítási ciklus után.

Kezelési címke	Leírás
	Gépi szárításra alkalmas ruhanemű.
	A ruhanemű a magas hőmérsékletű gépi szárításra alkalmas.
	A ruhanemű kizárólag az alacsony hőmérsékletű gépi szárításra alkalmas.
	A ruhanemű nem alkalmas a gépi szárításra.

11. ÁPOLÁS ÉS TISZTÍTÁS

11.1 A szűrő tisztítása



VIGYÁZAT!

Ne használjon vizet a szűrő tisztítására. Ehelyett a szőszöket ürítse egy szemetesbe (így elkerülheti a műanyag szálak kijutását a természetes vizekbe).



A legjobb szárítási eredmény érdekében a szűrőt rendszeresen tisztítsa; az eltömődött szűrő miatt a szárítási ciklusok hossza, ezzel együtt a készülék energiafogyasztása megnövekszik. A szűrőt kézzel tisztítsa, és szükség esetén használjon porszívót.

1.

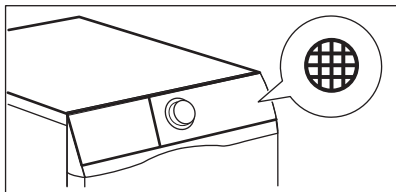

2.

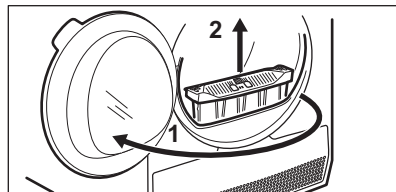

3.

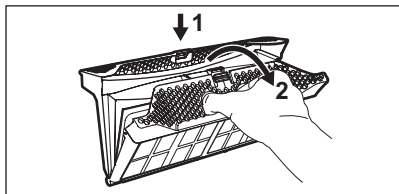

4.

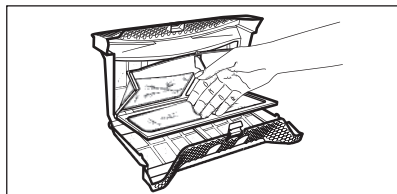

5. 1)

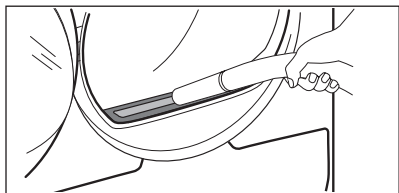

6.

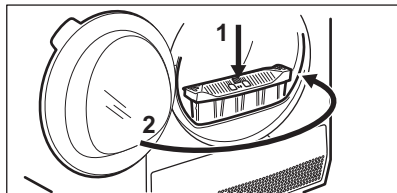

1) Amennyiben szükséges, távolítsa el a szőszöket a szűrőtartókból és a tömítésből. Használhat porszívót is.

11.2 A víztartály kiürítése

1.

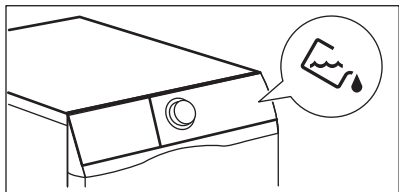

2.

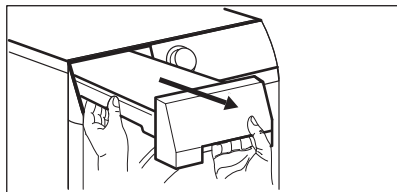

3.

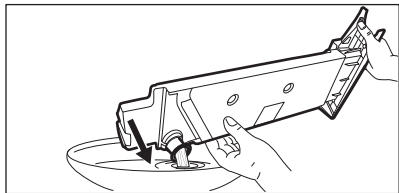

4.

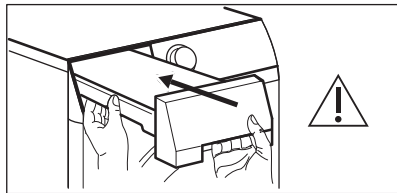

A víztartályban levő víz a desztillált víz helyettesítésére használható, (pl. gőzöléses vasaláshoz). A víz felhasználása előtt távolítsa el belőle a szennyeződések egy szűrő segítségével.

11.3 A hőcserélő tisztítása

1.

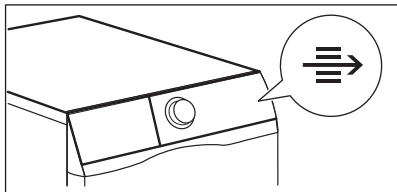

2.

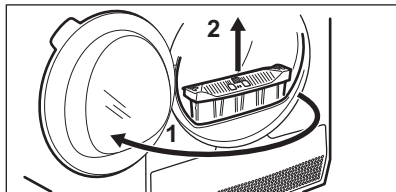

3.

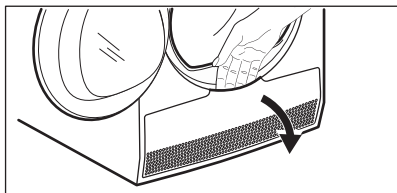

4.

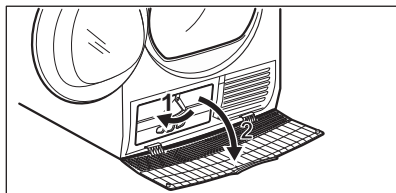

5.

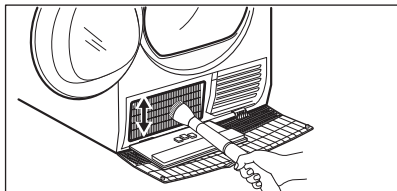

6.

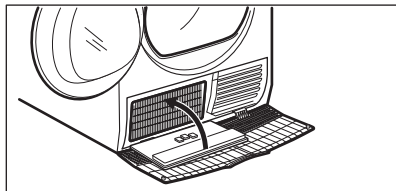

7.

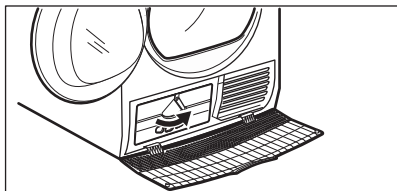

8.

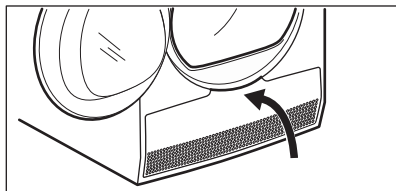

9.

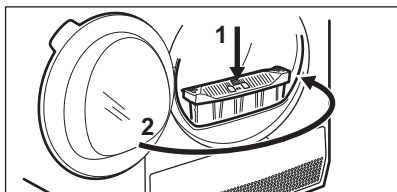

VIGYÁZAT!

A fémfelületekhez ne nyúljon fedetlen kézzel. Sérülésveszély. Viseljen védőkesztyűt. Ügyeljen arra, hogy tisztításakor ne sérüljön meg a fémfelület.

11.4 Páratartalom-érzékelő tisztítása



VIGYÁZAT!

A páratartalom-érzékelő sérülésének veszélye! Az érzékelő tisztításához ne használjon súrolószert vagy drótszivacsot.

A legjobb szárítási eredmény eléréséhez a készülék fémből készült páratartalom-érzékelővel van felszerelve. Ez az ajtó belső oldalának közelében található.

Idővel a használatból következően az érzékelő felülete elszennyeződhet, ami rontja a szárítási teljesítményt.

Javasoljuk, hogy az érzékelőt legalább 3 vagy 4 alkalomként tisztítsa meg, vagy akkor, ha a szárítási teljesítmény csökkenését tapasztalja.

A tisztításhoz használhatja a mosogatószivacs keményebb oldalát és egy kevés ecetet vagy mosogatószert.

Az érzékelő tisztítása:

1. Nyissa ki a betöltőajtót.
2. A páratartalom-érzékelő felületeinek tisztításához többször törölje át annak fém felületeit.

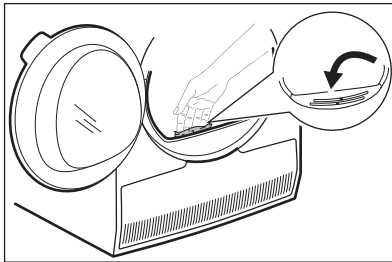

11.5 A dob tisztítása



FIGYELMEZTETÉS!

A tisztítás megkezdése előtt húzza ki a készülék hálózati vezetékét.

A dob belső felületét és a dobszűrőket semleges kémhatású normál tisztítószerral tisztítsa meg. A megtisztított felületeket törölje szárazra egy puha ruhával.



VIGYÁZAT!

A dob tisztításához ne használjon súrolószert vagy drótszivacsot.

11.6 A kezelőpanel és a burkolat tisztítása

A kezelőpanelt és a burkolatot semleges kémhatású normál tisztítószerral tisztítsa meg.

A tisztításhoz használjon nedves kendőt. A megtisztított felületeket törölje szárazra egy puha ruhával.



VIGYÁZAT!

A tisztításhoz ne használjon bűrtisztító szert vagy olyan vegyszert, melyek károsíthatják a felületeket.

11.7 Levegőnyílások tisztítása

Porszívó segítségével távolítsa el a szőszöket a levegőnyílásokból.

12. HIBAELHÁRÍTÁS

Probléma	Lehetséges megoldás
A készüléket nem lehet bekapcsolni.	Győződjön meg róla, hogy a hálózati csatlakozó csatlakoztatva van a hálózati aljzathoz.
	Ellenőrizze a biztosítékot a biztosítéktáblán (háztartási telepítés).

Probléma	Lehetséges megoldás
A program nem indul el.	Nyomja meg a Start/Pause (Indítás / Szünet) gombot.
	Ellenőrizze, hogy az ajtó megfelelően be van-e zárva.
A készülék ajtaja nem záródik.	Ellenőrizze, hogy a szűrő a helyén van-e.
	Ügyeljen arra, hogy ne csúpj be a ruhát a betöltőajtó és a gumi tömítés közé.
A készülék működés közben leáll.	Ellenőrizze, hogy a víztartály nem üres-e. Nyomja meg a Start/Pause (Indítás / Szünet) gombot a program újbóli elindításához.
	A töltet túl kicsi; növelje a töltet méretét, vagy használja az Time Drying (Idővezérelt szárítás) programot.
A programfutás túl hosszú, vagy a szárítási eredmény nem kielégítő. ¹⁾	Győződjön meg arról, hogy a ruhanemű súlya megfelel-e a program időtartamának.
	Győződjön meg róla, hogy a szűrő tiszta.
	A ruhák túl nedvesek. Alaposan centrifugálja ki ismét a ruhaneműt a mosógépben.
	Gondoskodjon arról, hogy a helyiség hőmérséklete +5 °C és +35 °C közötti érték legyen. Az optimális hőmérséklet 18 °C - 25 °C.
	Használja az Time Drying (Idővezérelt szárítás) vagy az Extra Dry (Extra száraz) programot. ²⁾
A kijelzőn a következő látható: — — —	Ha új programot kíván beállítani, akkor kapcsolja ki, majd kapcsolja be újfent a készüléket.
	Ellenőrizze, hogy a kiegészítő funkciók alkalmazhatóak-e a programhoz.

1) Legfeljebb 5 óra elteltével a program automatikusan véget ér.

2) Nagyobb darabok (pl. lepedők) szárításakor előfordulhat, hogy azok néhány helyen nedvesek maradnak.

12.1 Ha nem elégedett a szárítás eredményével

- A beállított program nem volt megfelelő.
- A szűrő eltömődött.
- A hőcserélő eltömődött.

- Túl sok ruhadarab volt a készülékben.
- A dob elszennyeződött.
- A nedvességérzékelő beállítása helytelen (Lásd a „Beállítások - A ruhanemű maradék nedvességtartalmának beállítása” című szakaszt).

- A levegőnyílások eltömődtek.
- A helyiség hőmérséklete túl alacsony vagy túl magas (az optimális tartomány 18 °C - 25 °C).

13. MŰSZAKI ADATOK

Magasság x Szélesség x Mélység	850 x 596 x 638 mm (maximum 662 mm)
Maximális mélység nyitott betöltőajtó mellett	1107 mm
Maximális szélesség nyitott betöltőajtó mellett	958 mm
Állítható magasság	850 mm (+15 mm - lábak beállítási tartománya)
Dob térfogata	118 l
Legnagyobb megengedett töltet	8,0 kg
Feszültség	230 V
Frekvencia	50 Hz
Hangnyomás szintje	67 dB
Összteljesítmény	700 W
Energhatékonyági osztály	A+++
A teljes töltetű normál pamutprogramhoz tartozó energiafogyasztás. ¹⁾	1,49 kWh
A részleges töltetű normál pamutprogramhoz tartozó energiafogyasztás. ²⁾	0,81 kWh
Éves energiafogyasztás ³⁾	176,50 kWh
Bekapcsolva hagyott üzemmód teljesítményfelvétele ⁴⁾	0,05 W
Kikapcsolt üzemmód teljesítményfelvétele ⁴⁾	0,05 W
Használat módja	Háztartási
Megengedett környezeti hőmérséklet	+ 5 °C és + 35 °C között
A szilárd részecskék és a nedvesség bejutása elleni védelmet a védőburkolat biztosítja, kivéve ahol az alacsony feszültségű részeket nem védi ez burkolat	IPX4
Alkalmazott hűtőközeg	R290

Tömeg	0,149 kg
-------	----------

1) Az EN 61121 szabvánnyal összhangban. 8,0 kg pamut, 1000 ford./perc fordulaton centrifugálva.

2) Az EN 61121 szabvánnyal összhangban. 4,0 kg pamut, 1000 ford./perc fordulaton centrifugálva.

3) Energiafogyasztás éves kWh értékben, 160 teljes és részleges töltetű normál pamutprogrammal végzett szárítási ciklus és a kis villamosenergia-fogyasztású üzemmód alapján. A ciklusonkénti aktuális energiafogyasztás függ a készülék használati módjától ((EU) RENDELET száma: 392/2012).

4) Az EN 61121 szabvánnyal összhangban.

A fenti táblázatban szereplő adatok megfelelnek az EU 2012/392 számú bizottsági rendelkezésének, mely a 2009/125/EC számú irányelvet teljesíti.

13.1 Fogyasztási értékek

Program	Centrifugálva fordulatszám / maradék nedvesség	Szárítási idő ¹⁾	Energiafogyasztás ²⁾
Cottons (Pamut) Eco 8,0 kg			
Cupboard (Szekrényszárász)	1400 ford./perc / 50%	150 perc	1,25 kWh
	1000 ford./perc / 60%	175 perc	1,49 kWh
Cottons (Pamut) 8,0 kg			
Iron Dry (Vasalószárász)	1400 ford./perc / 50%	110 perc	0,85 kWh
	1000 ford./perc / 60%	125 perc	1,05 kWh
Cottons (Pamut) Eco 4,0 kg			
Cupboard (Szekrényszárász)	1400 ford./perc / 50%	90 perc	0,70 kWh
	1000 ford./perc / 60%	105 perc	0,81 kWh
Synthetics (Műszál) 4 kg			
Cupboard (Szekrényszárász)	1200 ford./perc / 40%	71 perc	0,51 kWh
	800 ford./perc / 50%	87 perc	0,65 kWh

1) Részöltetek esetén a ciklusidő rövidebb, és a készülék kevesebb energiát fogyaszt.

2) A nem megfelelő környezeti hőmérséklet és/vagy a gyengén centrifugázott ruhanemű meghosszabbíthatja a ciklusidőt, és megnöveli az energiafogyasztást.

14. A HASZNÁLAT LÉPÉSEI RÖVIDEN

14.1 Napi használat

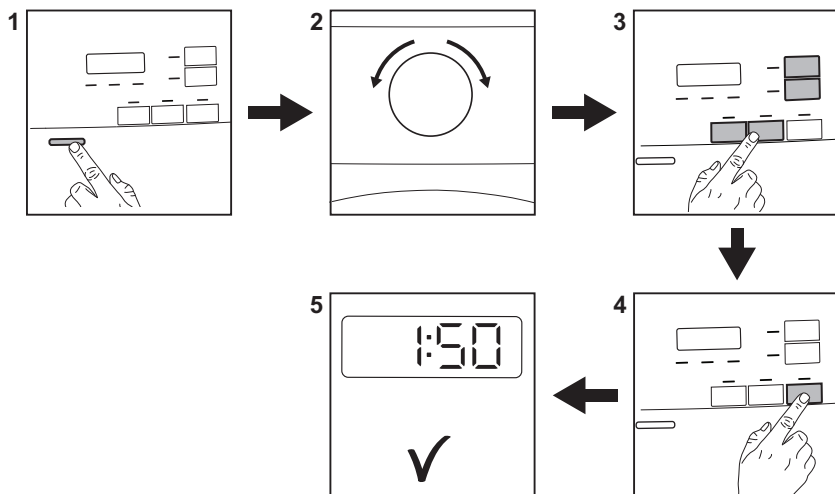





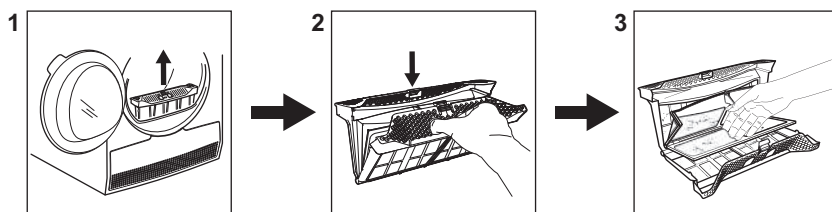







1. A készülék bekapcsolásához nyomja meg a Be/Ki gombot.
2. Fordítsa a programkapcsolót a kívánt programnak megfelelő állásba.
3. A kiválasztott programhoz egy vagy több speciális kiegészítő funkciót is beállíthat. Egy adott kiegészítő funkció aktiválásához vagy kikapcsolásához érintse meg a megfelelő gombot.
4. A program elindításához érintse meg a **Start/Szünet** gombot.
5. A készülék beindul.



14.2 A szűrő tisztítása

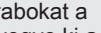

A  szűrő szimbólum minden ciklus végén megjelenik a kijelzőn, és a szűrőt meg kell tisztítani.

14.3 Programtáblázat

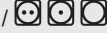
Program	Töltet ¹⁾	Tulajdonságok / Anyag típusa ²⁾
 ³⁾ Cottons (Pamut) Eco	8,0 kg	Ciklus pamut ruhanemű „szekrényszárász” szintre szárításához, maximális energiatakarékosság mellett. / 
Cottons (Pamut) Extra Dry (Extra száraz)	8,0 kg	Szárítási fokozat: extra száraz. / 
Cottons (Pamut) Cupboard (Szekrényszárász)	8,0 kg	Ciklus minden típusú pamut ruhanemű tárolásra kész (szekrényszárász) szintre szárításához. / 
Cottons (Pamut) Iron Dry (Vasalószárász)	8,0 kg	Szárítási fokozat: vasalásra alkalmas. / 
Synthetics (Műszál) Extra Dry (Extra száraz)	4 kg	Szárítási fokozat: extra száraz. / 
Synthetics (Műszál) Cupboard (Szekrényszárász)	4 kg	Szárítási fokozat: szekrényszárász. / 
Delicate (Kímélő)	4 kg	Kényes szövetek, pl. viszkóz, műselyem, akril és ezek keverékei. / 
Time Drying (Idővezérelt szárítás)	5 kg	Ezzel a programmal használhatja a Time Dry (Idővezérelt szárítás) kiegészítő funkciót, és beállíthatja a program időtartamát. A szárítás időtartama feleljen meg a töltetnek, pl. 2 óra 5 kg pamut ruhaneműhöz. / 
Hygiene (Higiénia) 	3 kg	A ciklus a ruhákat és egyéb tárgyakat úgy szárítja és fertőtleníti, hogy a hőmérsékletet bizonyos ideig 60 °C felett tartja, így eltávolítja a baktériumok és vírusok 99,9% -át ⁴⁾ . Megjegyzés: Ezt a ciklust csak nedves darabokhoz szabad használni. Nem alkalmas kényes darabokhoz. / 
Silk (Selyem)	1 kg	Kézzel mosható selyem anyagok kíméletes szárítása. / 
Wool (Gyapjú)	1 kg	Gyapjú anyagok. Kézzel mosható gyapjú anyagok kíméletes szárítása. A darabokat a program vége után haladéktalanul vegye ki a gépből. / 

Program	Töltet ¹⁾	Tulajdonságok / Anyag típusa ²⁾
Outdoor	2 kg	Kivehető polár vagy egyéb termobéléssel rendelkező kültéri ruházat, például munkaruha, sportruha, vízálló és lélegző dzseki vagy szélzseki. Szárítógépben történő szárításra alkalmas. / 
Bed Linen (Ágynemű) XL	4,5 kg	Legfeljebb három készlet ágynemű, melyek egyike dupla méretű lehet. / 
Mixed (Gyors mix) XL	6 kg	Kevert szálás szövetek (pamut, pamut és műszál keverék, valamint szintetikus darabok). / 

1) A maximális súly száraz tételekre értendő.

2) A ruhanemű címkéjének jelöléseivel kapcsolatban olvassa el a *HASZNOS TANÁCSOK ÉS JAVASLATOK: című fejezetet A ruhanemű előkészítése.*

3) A  Cottons (Pamut) Cupboard (Szekrényszáraz) ECO program a „Szabványos pamutprogram” az EU 392/2012 számú bizottsági rendeletnek megfelelően. A nedves, normál pamut ruhanemű szárítására alkalmas, és erre a célra az energiafelhasználás szempontjából a leghatékonyabb program.

4) A Swisstest Testmaterialien AG által 2021-ben végzett külső teszt (20212038. számú tesztjelentés) a következőket vizsgálta: Candida albicans, MS2 bakteriofág és Escherichia coli.

15. TERMÉKISMERTETŐ AZ EU 2017/1369 SZ. RENDELETE SZERINT

Termékismertető	
Védjegy	Electrolux
Típusazonosító	EW7H578S PNC916099158
Előírt kapacitás kg pamuttöltetben	8,0
Légkivezetéses vagy kondenzációs háztartási szárítógépek	Kondenzátor
Energihatékonysági osztály	A+++
Energiafogyasztás kWh/év értékben, 160 teljes és részleges töltetű normál pamutprogrammal végzett szárítási cikluson és a kis villamosenergia-fogyasztású üzemmódokon alapul. A tényleges ciklusonkénti energiafogyasztás függ a készülék üzemeltetési módjától.	176,50
automata szárítógép vagy nem automata szárítógép	Automatikus
Teljes töltetű normál pamutprogramhoz tartozó energiafogyasztás, kWh értékben	1,49

Részleges töltetű normál pamutprogramhoz tartozó energiafogyasztás, kWh rtékben	0,81
Energiafogyasztás kikapcsolt üzemmódban, W értékben	0,05
Bekapcsolva hagyott üzemmódban tartozó villamosenergia-fogyasztás, W értékben	0,05
Bekapcsolva hagyott üzemmód időtartama percben	10
a teljes és a részleges töltet melletti „normál pamutprogram” az a normál nedves pamut ruhaneműk szárítására alkalmas standard szárítóprogram, amelyre a címkén és a termékismertető adatlapon megadott adatok vonatkoznak, és amely a pamut ruhaneműk esetében az energiafogyasztás szempontjából a leghatékonyabb	
a teljes és a részleges töltetű normál pamutprogram súlyozott programideje percben	135
a teljes töltetű normál pamutprogram programideje percben	175
a részleges töltetű normál pamutprogram programideje percben	105
Kondenzációhatékonysági osztály a G-től (legkevesbé hatékony) A-ig (leghatékonyabb) terjedő skálán	B
A teljes töltetű normál pamutprogram átlagos kondenzációhatékonysága százalékban	86
A részleges töltetű normál pamutprogram átlagos kondenzációhatékonysága százalékban	86
a teljes és részleges töltetű normál pamutprogram súlyozott kondenzációhatékonysága százalékban	86
Hangteljesítményszint dB-ben	67
Beépíthető I/N	Nem

A fenti táblázatban szereplő adatok megfelelnek az EU 2012/392 számú bizottsági rendelkezésének, mely a 2009/125/EC számú irányelvet teljesíti.

16. KÖRNYEZETVÉDELMI TUDNIVALÓK

 következő jelzéssel ellátott anyagokat hasznosítsa újra. Újrahasznosításhoz tegye a megfelelő konténerekbe a csomagolást. Járuljon hozzá környezetünk és egészségünk védelméhez, és hasznosítsa újra az elektromos és elektronikus hulladékot. A

 tiltó szimbólummal ellátott készüléket ne dobja a háztartási hulladék közé. Juttassa el a készüléket a helyi újrahasznosító telepre, vagy lépjen kapcsolatba a hulladékkezelésért felelős hivatallal.

www.electrolux.com/shop



136984420-A-292021

