

▶ TR958M6CE

BG Ръководство за употреба  
Барабанна сушилня

# USER MANUAL

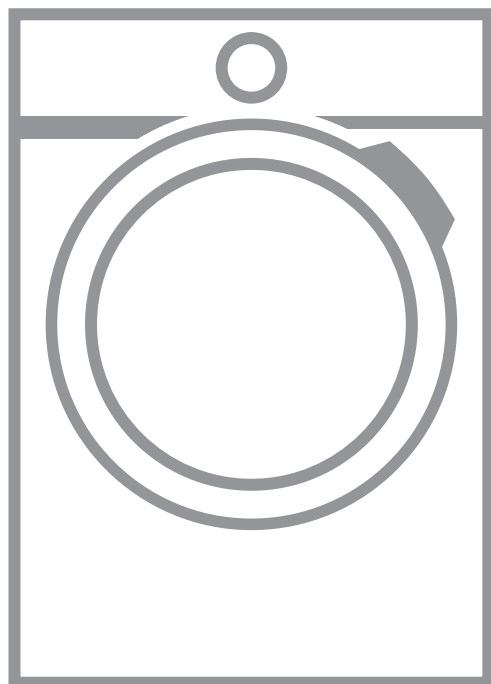

**AEG**

# СЪДЪРЖАНИЕ

1. ИНФОРМАЦИЯ ЗА БЕЗОПАСНОСТ.....	3
2. ИНСТРУКЦИИ ЗА БЕЗОПАСНОСТ.....	7
3. ОПИСАНИЕ НА ПРОДУКТА.....	10
4. КОНТРОЛНО ТАБЛО.....	11
5.  WI-FI - НАСТРОЙКА НА СВЪРЗВАНЕ.....	13
6. ПРОГРАМИ .....	15
7. ОПЦИИ.....	20
8. ПРЕДИ ПЪРВОНАЧАЛНА УПОТРЕБА.....	23
9. ВСЕКИДНЕВНА УПОТРЕБА.....	24
10. ПРЕПОРЪКИ И СЪВЕТИ.....	28
11. ГРИЖИ И ПОЧИСТВАНЕ.....	30
12. ОТСТРАНЯВАНЕ НА НЕИЗПРАВНОСТИ.....	33
13. ТЕХНИЧЕСКИ ДАННИ.....	37
14. ИНФОРМАЦИЯ ЗА ПРОДУКТА ВЪВ ВРЪЗКА С РЕГЛАМЕНТ НА ЕС 1369/2017.....	38
15. ОПАЗВАНЕ НА ОКОЛНАТА СРЕДА.....	39

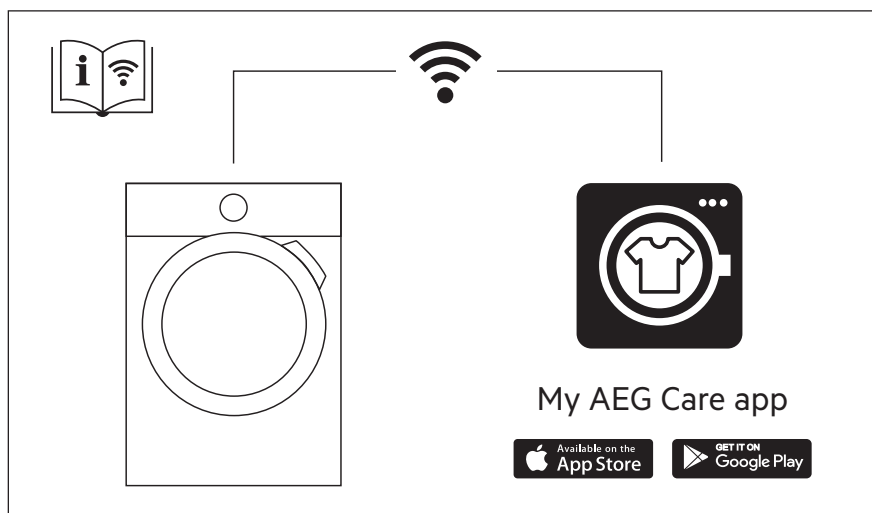

## ЗА ОТЛИЧНИ РЕЗУЛТАТИ

Благодарим Ви, че избрахте продукт на AEG. Ние го създадохме, за да Ви предоставим безупречна експлоатация в продължение на много години, с иновативни технологии, които правят живота по-лесен – функции, които не можете да откриете при обикновените уреди. Моля, отделете няколко минути за четене, за да извлечете най-доброто.

Посетете нашия уебсайт за:



Вижте полезни съвети за употреба, брошури, отстраняване на неизправности, информация за сервиз и ремонт:

[www.aeg.com/support](http://www.aeg.com/support)



Регистрирайте Вашия продукт за по-добро обслужване:

[www.registeraeg.com](http://www.registeraeg.com)



Купете аксесоари, консумативи и оригинални резервни части за Вашия уред:

[www.aeg.com/shop](http://www.aeg.com/shop)

## ОБСЛУЖВАНЕ НА КЛИЕНТИ

Винаги използвайте оригинални резервни части.

Когато се свързвате с нашия оторизиран отдел „Обслужване“, трябва да имате под ръка следната информация: Модел, PNC, сериен номер.

Информацията може да бъде открита на табелката с основни данни

 Предупреждение / Внимание–Информация за безопасност

 Обща информация и съвети

 Информация за околната среда

Запазваме си правото на изменения.

### 1. ИНФОРМАЦИЯ ЗА БЕЗОПАСНОСТ



Преди да започнете инсталиране и експлоатация на този уред, прочетете внимателно предоставените инструкции.

Производителят не носи отговорност за наранявания или повреди в резултат от неправилен монтаж или употреба. Винаги дръжте инструкциите на безопасно и достъпно място за справка в бъдеще.



**Внимание:** Опасност от пожар/запалими материали.

Уредът съдържа запалим газ, пропан (R290), газ с високо ниво на екологична съвместимост. Уредът трябва да е разположен далеч от източници на

запалване. Внимавайте да не причините повреда на хладилната верига със съдържание на пропан.

## 1.1 Безопасност за децата и хората с ограничени способности



**ВНИМАНИЕ!**

Риск от задушаване, нараняване или трайно увреждане.

- Този уред може да бъде използван от деца над 8-годишна възраст, както и от лица с намалени физически, сетивни и умствени възможности или от лица без опит и познания, само ако те са под наблюдение или бъдат инструктирани относно безопасната употреба на уреда и разбират възможните рискове.
- Деца между 3- и 8-годишна възраст и хора с тежки или комплексни увреждания трябва да се държат далеч от уреда, освен ако не са под постоянно наблюдение.
- Деца под 3-годишна възраст трябва да се държат далеч от уреда, освен ако не са под постоянно наблюдение.
- Не позволявайте на деца да си играят с уреда.
- Дръжте всички опаковки далече от деца и изхвърлете опаковките по местните правила.
- Пазете препаратите далеч от деца.
- Пазете децата и домашните любимци далеч от уреда, когато вратата е отворена.
- Ако уредът има устройство за детска безопасност, то трябва да се активира.
- Деца не трябва да извършват почистване или поддръжка на уреда, когато са без надзор.

## 1.2 Обща безопасност

- Този уред е предназначен само за сушене в домашна среда, машинно сушене на пране.

- Не използвайте функцията за сушилня, ако прането е замърсено с промишлени химикали.
- Този уред е предназначен за домашна употреба в затворени помещения.
- Този уред може да се използва в офиси, стаи в хотел, стаи в мотел, къщи за гости и други подобни места за настаняване, където това използване не надвишава (средно) нивото на домашна употреба.
- Не променяйте предназначението на уреда.
- Ако барабанната сушилня е поставена върху перална машина, използвайте свързващ кит. Свързващият кит, предлаган в магазините, може да бъде използван само за уреда, посочен в инструкциите, които са предоставени с него. Прочетете внимателно преди инсталиране (вж. в брошурата за Инсталиране).
- Уредът може да се инсталира като свободностоящ или под кухненския плот като спазвате съответното разстояние (вж. в брошурата за Инсталиране).
- Не инсталирайте уреда зад врата, която се заключва, плъзгаща се врата или врата с панти в срещуположната на уреда страна, които биха възпрепятствали пълното отваряне на уреда.
- Вентилационният отвор в основата не бива да бъде покриван от килим или други постелки за под.
- **ПРЕДУПРЕЖДЕНИЕ:** Уредът не трябва да е захранван чрез външно превключващо устройство като таймер или да е свързан към електрическа верига, която постоянно се включва и изключва от устройство.
- Включете захранващия щепсел към контакта само в края на инсталационния процес. Уверете се, че щепселът на захранването е достъпен след инсталирането.
- Погрижете се да осигурите добра вентилация в помещението, в което е инсталиран уредът, за да избегнете обратен поток на газове в помещението

от уреди, които горят други газове или горива, включително открит огън.

- **ПРЕДУПРЕЖДЕНИЕ:** Не монтирайте уреда в помещение без въздушен обмен.  
Уредът съдържа запалим газ, пропан (R290), газ с високо ниво на екологична съвместимост. Уредът трябва да е разположен далеч от източници на запалване. Внимавайте да не причините повреда на хладилната верига със съдържание на пропан.
- **ПРЕДУПРЕЖДЕНИЕ:** Дръжте вентилационните отвори в корпуса на уреда или във вградената структура, без да са възпрепятствани.
- **ПРЕДУПРЕЖДЕНИЕ:** Не повреждайте хладилната верига.
- Ако хранящият кабел е повреден, той трябва да се смени от производителя, негов оторизиран сервизен център или квалифицирано лице, за да се избегне опасност.
- Не превишавайте обема на максимално зареждане от 8,0 кг (вижте глава „Таблица с програми“).
- Избършете праха или остатъците от опаковането, които са се натрупали около уреда.
- Не използвайте уреда без филтър. Почиствайте филтъра за влакна преди и след всяка употреба.
- Не сушете неизпрани дрехи в сушилнята.
- Тъкани, които са били замърсени с вещества като мазнина за готвене, ацетон, алкохол, бензин, керосин, препарати за премахване на петна, терпентин, восък и препарати за премахване на восък, трябва да се изперат с гореща вода и перилен препарат, преди да се изсушат в сушилня.
- Предмети като порест каучук (латексова пяна), шапчици за душ, водонепроницаеми тъкани, артикули с гумена основа и дрехи или възглавници, снабдени с подложки от порест каучук, не трябва да се сушат в сушилня.

- Омекотители на тъкани или подобни препарати трябва да се използват само според предписанията на производителя.
- Премахнете всички предмети от прането, които могат да причинят запалване, като запалки или кибрити.
- **ПРЕДУПРЕЖДЕНИЕ:** Никога не спирайте барабанната сушилня преди края на цикъла на сушене, освен ако няма да извадите бързо всички дрехи и след това ги прострете така, че топлината да се разпръсне.
- Преди извършване на поддръжка на уреда, изключете го и извадете щепсела от контакта.

## 2. ИНСТРУКЦИИ ЗА БЕЗОПАСНОСТ

### 2.1 Монтаж



Внимание: Опасност от пожар/ запалими материали.

- Махнете всички опаковки.
- Не монтирайте и не използвайте повреден уред.
- Следвайте инструкциите за инсталиране, приложени към уреда.
- Не монтирайте уреда в помещение без въздушен обмен  
Уредът съдържа запалим газ, пропан (R290), газ с високо ниво на екологична съвместимост. Уредът трябва да е разположен далеч от източници на запалване.  
Внимавайте да не причините повреда на хладилната верига със съдържание на пропан.
- Винаги внимавайте, когато местите уреда, тъй като е тежък. Винаги използвайте предпазни ръкавици и затворени обувки.
- Не монтирайте уреда на места, където температурата може да е под 5°C или по-висока от 35°C.
- Подът, където ще се монтира уредът, трябва да е равен, стабилен, устойчив на топлина и чист.

- Уверете се, че има циркулация на въздух между уреда и пода.
- Винаги дръжте уреда вертикално, докато го местите.
- Задната част на уреда трябва да бъде поставена до стената.
- Когато уредът е поставен в постоянното си положение, проверете дали е напълно нивелиран с помощта на нивелир. Ако не е, наместете крачетата.

### 2.2 Електрическо свързване



#### **ВНИМАНИЕ!**

Риск от пожар или токов удар.

- Свържете кабела за хранването към контакта единствено в края на инсталацията. Уверете се, че щепселът за хранване е достъпен след инсталирането.
- **ПРЕДУПРЕЖДЕНИЕ:** Този уред е предназначен за монтаж / свързване към заземителна връзка в сградата.
- Уверете се, че параметрите на табелката с технически данни са съвместими с електрическите данни на хранващата мрежа.
- Винаги използвайте правилно монтиран контакт със защита от токов удар.

- Не използвайте разклонители или адаптери с много входове.
- Не издърпвайте захранващия кабел, за да изключите уреда. Винаги издърпвайте щепсела на захранването.
- Не пипайте захранващия кабел или щепсела с мокри ръце.

## 2.3 Употреба



### ВНИМАНИЕ!

Опасност от нараняване, токов удар, пожар, изгаряне или повреда на уреда.



Внимание: Опасност от пожар/запалими материали. Уредът съдържа запалим газ, пропан (R290), газ с високо ниво на екологична съвместимост. Уредът трябва да е разположен далеч от източници на запалване. Внимавайте да не причините повреда на хладилната верига със съдържание на пропан.

- Този уред е предназначен само за домашна (на закрито) употреба.
- Не сушете повредените (скъсани, изтъркани) дрехи, които имат подплата или пълнеж.
- Ако прането е изпрано с препарат за отстраняване на петна, пуснете допълнителен цикъл на изплакване преди да стартирате цикъла на сушене.
- Сушете само тъкани, които са подходящи за сушене в уреда. Следвайте инструкцията за почистване на етикета на всяка дреха.
- Не пийте и не пригответе храна с кондензираната вода/дестилираната вода. Може да причини здравословни проблеми на хора и домашни животни.
- Не сядайте и не стъпвайте върху отворената врата на уреда.
- Не сушете капещи мокри дрехи в уреда.

## 2.4 Вътрешно осветление



### ВНИМАНИЕ!

Опасност от нараняване.

- Видимо излъчване от светодиоди, не гледайте директно в лъча.
- За подмяна на вградената лампичка се обърнете към авторизиран сервизен център.

## 2.5 Грижи и почистване



### ВНИМАНИЕ!

Опасност от нараняване или повреда на уреда.



Внимание: Опасност от пожар/запалими материали. Уредът съдържа запалим газ, пропан (R290), газ с високо ниво на екологична съвместимост. Уредът трябва да е разположен далеч от източници на запалване. Внимавайте да не причините повреда на хладилната верига със съдържание на пропан.

- Не използвайте водоструйка или пара, за да почистите уреда.
- Почистете уреда с мокра и мека кърпа. Използвайте само неутрални препарати. Не използвайте абразивни продукти, грапави, почистващи кърпи, разтворители или метални предмети.
- Бъдете внимателни при почистване на уреда, за да предотвратите повреда на системата за охлаждане.

## 2.6 Компресор



### ВНИМАНИЕ!

Опасност от повреда в уреда.

- Компресорът и неговите системи в барабанната сушилня са заредени със специален препарат, който не съдържа флоро-хлоро-хидродород. Системата трябва да стои изправена. Увреждането на системата може да предизвика теч.



## 2.7 Обслужване

- За поправка на уреда се свържете с оторизирания сервизен център.
- Използвайте само оригинални резервни части.
- Относно лампата(ите) вътре в този продукт и резервните лампи, продавани отделно: Тези лампи са предназначени да издържат на екстремни физически условия в домакински уреди, като температура, вибрации, влажност или са предназначени да сигнализират информация за работното състояние на уреда. Те не са предназначени за използване в други приложения и не са подходящи за осветяване на помещения в домакинството.

## 2.8 Изхвърляне



### **ВНИМАНИЕ!**

Риск от нараняване или задушаване.



**Внимание:** Опасност от пожар/опасност от материална повреда и повреда на уреда.

- Изключете уреда от електрозахранването и водоподаването.
- Извадете захранващия ел. кабел в близост до уреда и го изхвърлете.
- Уредът съдържа запалим газ (R290). Свържете се с общинските власти за информация за това как да изхвърлите уреда правилно.
- Премахнете дръжката на вратичката, за да предотвратите заклещването на деца или домашни любимци в барабана.
- Изхвърлете уреда в съответствие с местните изисквания за изхвърляне на "Отпадъци от електрическо и електронно оборудване (ОЕЕО)".

### 3. ОПИСАНИЕ НА ПРОДУКТА

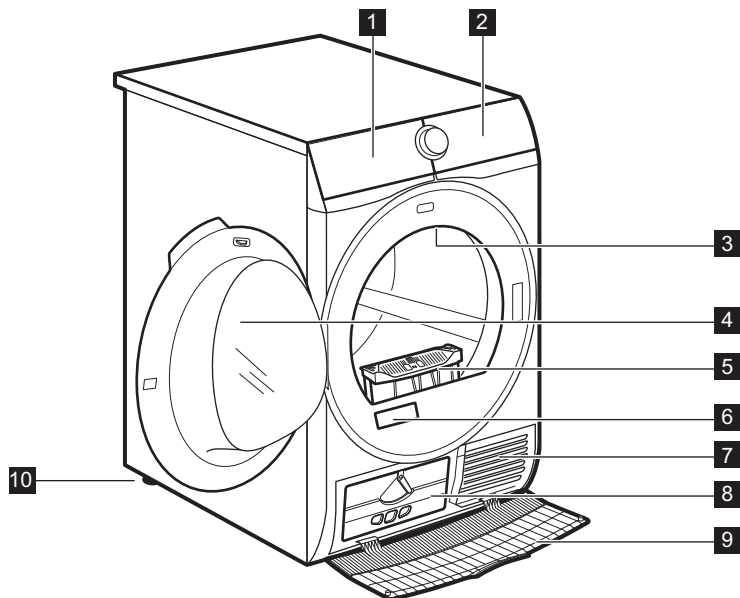

- |                                   |                                |
|-----------------------------------|--------------------------------|
| <b>1</b> Контейнер за вода        | <b>7</b> Въздушни отвори       |
| <b>2</b> Контролен панел          | <b>8</b> Капак на кондензатора |
| <b>3</b> Вътрешно осветление      | <b>9</b> Капак на кондензатора |
| <b>4</b> Врата на уреда           | <b>10</b> Регулируеми крачета  |
| <b>5</b> Filter (Филтър)          |                                |
| <b>6</b> Табелка с данни и QR код |                                |



За по-лесно зареждане на прането или по-лесен монтаж, вратата може да се обръща (вижте отделната листовка).

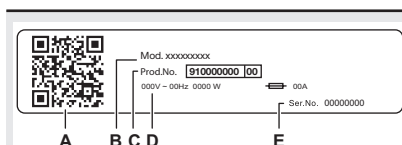



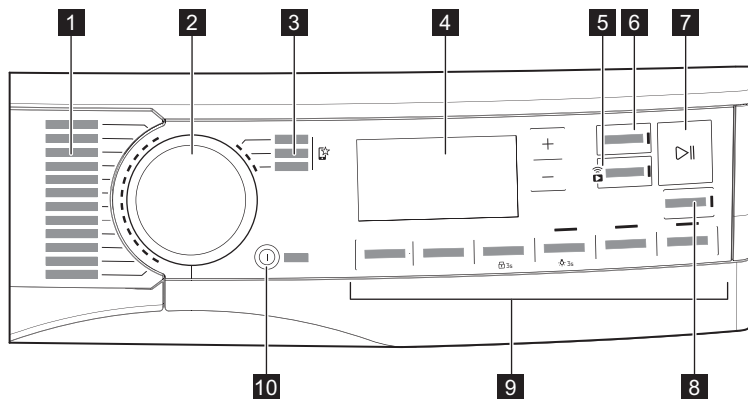

**Табелката с основните данни показва:**

- A. QR код
- B. име на модел
- C. номер на продукта
- D. електрически данни
- E. сериен номер









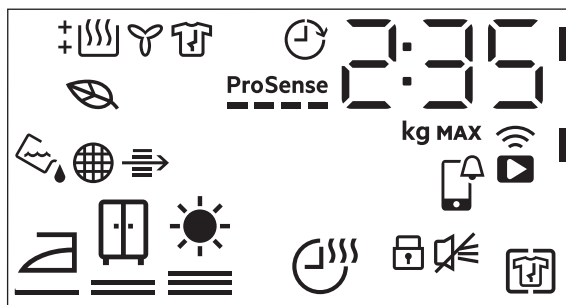







## 4. КОНТРОЛНО ТАБЛО



- |  |   |
|--|---|
| <b>1</b> Програми  | <b>8</b> Бутон  SyncDry  |
| <b>2</b> Селектор за програми  | <b>9</b> Опции  |
| <b>3</b> Любими програми                  | <b>10</b> бутон  Вкл. / Изкл. (On/Off) с <i>auto-off</i> функция |
| <b>4</b> Екран   |   |
| <b>5</b> Бутон  Дистанц. Старт            |   |
| <b>6</b> бутон Завършва в .  |   |
| <b>7</b> Бутон  Старт/Пауза (Start/Pause) |   |

### 4.1 Дисплей



Символ на екрана	Описание на символите
2 : 35	индикация за време на цикъла
8.0 kg MAX	максимално количество за зареждане
0h-24h	избор на край (до 24 часа)
	безжична връзка
	дистанционно управление
	APP известие за проверка
	опция + Против гънки е включена
	изкл. звънец
	защитата за деца е включена
	сушене на прането: сухо за гладене, сухо за прибиране, екстра сухо
	опция Време за сушене е включена
	индикатор: <i>източете контейнера за вода</i>
	индикатор: <i>почистете филтъра</i>
	индикатор: <i>проверете кондензатора</i>
	режим на сушене <i>ECO</i>
	индикатор: <i>фаза на сушене</i>
	индикатор: <i>фаза на охлаждане</i>
	индикатор: <i>фаза за защита от намачкване</i>
	опция Завършва в е включена
<b>ProSense</b> 	Индикатор <b>ProSense</b>
<b>MAX</b>	индикатор: <i>максималното натоварване е превишено</i>

## 5. 📶 WI-FI - НАСТРОЙКА НА СВЪРЗВАНЕ

Тази глава описва как да свържете смарт уреда си към Wi-Fi мрежата и към мобилно устройство.

С тази функционалност можете да получавате известия, да управлявате и наблюдавате сушилнята от мобилното си устройство.

Wi-Fi функционалността е изключена като фабрична настройка по подразбиране.

За да свържете уреда и да се наслаждавате на цялата гама функции и услуги, са необходими:

- Безжична домашна мрежа с активирана интернет връзка.
- Мобилно устройство, свързано към безжична мрежа.

<b>Честота</b>	2,412 – 2,472 GHz за европейския пазар
<b>Протокол</b>	IEEE 802.11b/g/n
<b>Максимална мощност</b>	< 20dBm

### 5.1 QR код на табелката с данни

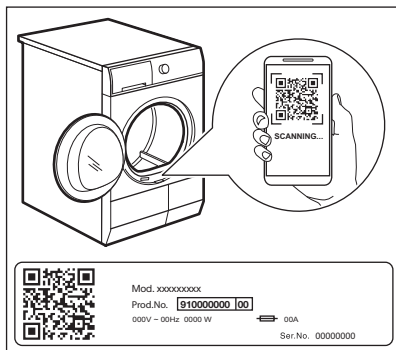

**QR кодът може да се използва по два начина:**

- Сканирайте QR кода с вграденото приложение за камера, за да изтеглите приложението My AEG Care от App store на Вашето смарт устройство и следвайте необходимите стъпки.

- Сдвояване на смарт устройството с уреда, за да се опрости процесът. Сканирайте QR кода с вградено приложение My AEG Care за сканиране на QR код.

### 5.2 Инсталиране My AEG Care

При свързване на барабанната сушилня към приложението, застанете в близост до нея заедно със смарт устройството си.

Уверете се, че Вашето смарт устройство е свързано към безжичната мрежа.

1. Отидете в App Store на Вашето смарт устройство или сканирайте QR кода (вижте глава „QR код на табелката с данни“).
2. Изтегляне и инсталиране на приложение My AEG Care .
3. Уверете се, че сте стартирали Wi-fi свързване от сушилнята. Ако не сте, продължете към долната секция.
4. Стартирайте приложението. Изберете страна и език и влезте с Вашия имейл и парола. Ако нямате акаунт, си създайте нов, като следвате инструкциите в My AEG Care.



### 5.3 Конфигурация на безжичната връзка

Преди да започнете конфигурацията, изтеглете и инсталирайте приложението My AEG Care на Вашия смарт уред.

1. Натиснете бутона ① Вкл. / Изкл. (On/Off), за да включите уреда.
2. Изчакайте около 8 секунди.
3. Натиснете и задръжте бутона 📶 Дистанц. Старт за около 3 секунди, докато чуете едно „щракване“.

Символите: 📶 и 📶 се появяват на екрана. След няколко секунди само мигация символ: 📶 остава. Уредът стартира връзката, отнема около 10

секунди, за да се активира безжичният модул. Когато е готов, символът:  (**Access Point**) се показва на екрана. **Access Point** е отворен за около 3 минути.

4. Конфигурирайте приложението My AEG Care на Вашето смарт устройство и следвайте инструкциите на екрана, за да свържете уреда към Wi-fi мрежата.
5. Ако връзката е установена, символът  е изключен и иконата  WiFi остава да свети постоянно.



Всеки път, когато включите уреда, той ще се опита да се свърже към мрежата автоматично. Когато връзката е установена, символът:  спират да мигат.

**За да изключите безжичната връзка**, докоснете и задръжте бутона  Дистанц. Старт, докато чуete едно „щракване“. Символът: **OFF** се показва на екрана.



Уредът запаметява конфигурацията на последната връзка. За да използвате безжичните функции на уреда, безжичната връзка трябва да е в режим **On**.

**За да премахнете данните за вход на безжичната връзка**, докоснете и задръжте бутона  Дистанц. Старт за около 10 секунди, докато чуete 2 „бипкания“. Символът: **— — —** се показва на дисплея.

## 5.4 Дистанционен старт



My AEG Care Ви позволява да контролирате прането си през мобилно устройство. Съдържа голям брой програми, полезни функции и информация за продукта, специално написана за уреда. Чрез приложението можете да изберете програми, които вече съществуват в контролния панел на уреда, а освен това можете да отключите допълнителни програми, налични единствено от мобилно устройство. Допълнителните програми може да се сменят с новите версии на приложението. Това е персонализирана грижа за прането - всичко от Вашето мобилно устройство.



Дистанционният старт Ви позволява да започнете цикъл с дистанционно управление.





Дистанционното управление се активира автоматично, когато натиснете бутона  Старт/Пауза за стартиране на програмата, но също така можете да стартирате дистанционно и програма за сушене.

## Активиране на дистанц. стартиране



Щом приложението My AEG Care е инсталирано и безжичната връзка е завършена, можете също така да активирате дистанц. стартиране:

1. Натиснете бутона  **Дистанц. Старт** и индикаторът  ще започне да мига за няколко секунди.

2. Натиснете бутона  **Старт/Пауза (Start/Pause)**, за да активирате дистанц. стартиране.



На екрана се появява индикаторът . Сега вече можете да стартирате програмата дистанционно.

## Деактивиране на дистанц. стартиране

Натиснете бутона  **Дистанц. Старт** и потвърдете, като натиснете  **Старт/Пауза (Start/Pause)**.

Иконата  е изключена, а дистанционният старт е деактивиран.

 Ако вратичката е отворена, режимът за дистанционен старт се деактивира.

 Натискането на бутона  Вкл. / Изкл. (On/Off) деактивира дистанц. стартиране.

## 5.5 Обновяване на Over-the-air

 **ВНИМАНИЕ!**  
По време на актуализация силно препоръчваме да не изключвате или изваждате уреда от контакта.

Това приложение може да предложи обновяване за изтегляне на нови функции.

Актуализацията става само чрез приложението.

Ако някоя програма работи, приложението уведомява, че

актуализацията ще започне след приключване на програмата.

По време на актуализирането, устройството показва  на дисплея.

Устройството ще може да се използва след края на актуализацията без уведомяване, че тя е била успешна.

Ако има грешка, устройството показва  на дисплея: просто натиснете който и да е бутон или превъртете ключа, за да се върнете към нормална употреба.

## 5.6 Винаги включен Wi-Fi

Функцията Wi-Fi Always On може да се активира само чрез My AEG Care приложението.

Тази функция поддържа уреда свързан към мрежата, дори когато уредът е изключен, така че винаги да можете да го събудите и управлявате дистанционно от устройството си.

Индикаторът  се включва и изключва с прекъсвания (1 секунда вкл., 5 секунди изключен).

Можете да включите уреда, като натиснете бутона  Вкл. / Изкл. (On/Off) или от приложението.

 Функцията Винаги включен Wi-Fi може да повлияе на консумацията на енергия. Функцията Wi-Fi Always On е деактивирана по подразбиране.

# 6. ПРОГРАМИ

## 6.1 Приложение My AEG Care и допълнителни скрити програми

Приложението My AEG Care ви предоставя **широк избор от допълнителни скрити програми**. Свържете уреда към My AEG Care и

ще можете да изберете програма за сушене, която най-добре отговаря на Вашите нужди.

Можете също да запаметите всеки от скритите цикли в любимите  позиции на програмите. За да изберете програма от уреда, директно вижте













параграф „Любими програми “, в раздел „Опции“.







Имената на програмите могат да се променят в зависимост от изискванията на пазара без предизвестие. Приложението My AEG Care ще Ви даде пълно описание на всяка програма.





Спортни дрехи	Пердета	Дънки
Ежедневна Спорт	Възглавница	Коприна
Футбол	Хавлии	Бебе
Ски екипировка	Козина/Животни	Лен
Маратонки	Лесно гладене	Приставка за сушене
	Антиалергична	

## 6.2 Програма

Програма	Зареждане <sup>1)</sup>	Свойства / Фабрична маркировка <sup>2)</sup>
MixDry	5,0 кг	Създадена за рутинно сушене на това, което перете без сортиране. Изсушава ежедневни дрехи, изработени от памук, блендове с памук и синтетика и синтетика. /   
 <sup>3)</sup> Памук (Cottons) Eco	8,0 кг	Програма за памучни тъкани, предназначена за максимално пестене на енергия. /  
Памук (Cottons)	8,0 кг	Програма за бели и цветни памучни тъкани. Настройката по подразбиране е за ниво на сушене, готово за съхранение. /  
Синтетика (Synthetics)	4,0 кг	Смесени дрехи, съдържащи предимно синтетични влакна като полиестер, полиамид и др. /   
Деликатни (Delicates)	2,0 кг	Препоръчва се за изкуствени деликатни тъкани като вискоза, изкуствена коприна, акрил и техните блендове. /   





Програма	Зареждане 1)	Свойства / Фабрична маркировка 2)
  Вълна (Wool)	1,0 кг	<p>Нежно сушене за машинно и ръчно изпрани вълнени тъкани. Извадете незабавно дрехите, когато програмата свърши.</p> <div data-bbox="546 287 924 529" style="text-align: center;">   <p><b>WOOL CARE</b></p> <p><b>WOOL HAND WASH SAFE</b></p> </div> <p>Цикълът на сушене на вълнени тъкани с тази машина е одобрен от Woolmark Company за сушене на вълнени дрехи, обозначени с „ръчно пране“, при условие че дрехите се сушат съобразно с инструкциите, предоставени от производителя на тази перална машина. Вижте етикета на дрехата и други инструкции за пране. M2140 Символът Woolmark е знак за сертифициране в много държави.</p>
Бърза 3кг (Quick 3kg)	3,0 кг	<p>Бърз цикъл за ежедневни дрехи, изработени от памук, блендове с памук и синтетика и синтетика. Идеално за леки тъкани.</p> 
Спално бельо (Bedlinen) XL	4,5 кг	<p>Изсушава едновременно до три комплекта спално бельо. Намалява усукванията и заплитанията на големи артикули, за да се гарантира, че всяко спално бельо достига равномерна сухота без мокри петна.</p> 
 Връхни дрехи (Outdoor)	2,0 кг	<p>Поддържа функционалността на външните тъкани от технически текстил и възстановява водоупроходимостта на водоустойчивите якета и якета с подвижна подплата (подходящи за сушене в барабанна сушилня).</p> 

Програма	Зареждане 1)	Свойства / Фабрична маркировка 2)
 Дезинфекция (Hygiene)	5,0 кг	Изсушава и дезинфекцира Вашите дрехи и други артикули, като поддържа температурата над 60 °C през цялото време, премахва 99,9% от бактериите и вирусите <sup>4)</sup> . Забележка: Този цикъл трябва да се използва само за мокри дрехи. Не е подходящо за деликатни дрехи. / 
Шалтета (Duvet)	3,0 кг	Осигурява правилно сушене на вътрешните части на единични или двойни юргани, възглавници и ватирани одеяла. / 
 Пухенки (Down Jackets)	2,0 кг	Автоматична програма, която прецизно изсушава дори вътрешната изолация на якетата с пера, пух или синтетичен пълнеж. Поддържа външния вид и топлинната функционалност на дрехите. / 







1) Максималното тегло се отнася за сухи дрехи.











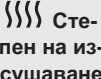

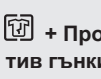

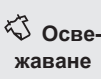



2) За знака на фабричната маркировка вижте глава *ВСЕКИДНЕВНА УПОТРЕБА: Подготовка на прането*.

3)  Памук (Cottons) ECO в комбинация с избора за *прибиране в гардероба*  Степен на изсушаване е „стандартната програма за памук“ съгласно Регламент на Комисията ЕС № 392/2012. Подходяща е за сушене на нормално мокро памучно пране и е най-ефективна от гледна точка на консумацията на енергия за сушене на мокро памучно пране.

4) Тествано за *Candida albicans*, MS2 Bacteriophage и *Escherichia coli* във външен тест, извършен от Swissatest Testmaterialien AG през 2021 г. (Тестов доклад No 20212038).

## Програма и съвместимост на опциите

Програма 1)	Опции				
	 Степен на изсушаване	 Време за сушене	 + Против гънки	 Тих режим	 Освежаване
MixDry	 	■	■	■	■
 Памук (Cottons) Eco	 		■		
Памук (Cottons)	  	■	■	■	■



Опции					
Програма <sup>1)</sup>	 Степен на изсушаване	 Време за сушене	 + Против гънки	 Тих режим	 Освежаване
Синтетика (Synthetics)		■	■	■	■
Деликатни (Delicates)	 2)		■		
  Вълна (Wool)		■ 3)			
Бърза 3кг (Quick 3kg)	 2)		■		
Спално бельо (Bedlinen) XL		■	■		
 Връхни дрехи (Outdoor)	 2)		■		
 Дезинфекция (Hygiene)	 2)		■		
Шалтета (Duvet)	 2)		■		
 Пухенки (Down Jackets)			■		



1) Освен програмата, можете да зададете една или повече опции едновременно.

2) Зададена по подразбиране

3) Вижте глава „ОПЦИИ“: Време за сушене на Вълна (Wool) програма

## Стойности на потребление

Програма	Центрофугиране при/остатъчна влажност	Време на сушене <sup>1)</sup>	Консумация на електроенергия <sup>2)</sup>
Памук (Cottons) Есо 8,0 кг			
 <i>шкаф сух</i>	1400 об./мин. / 50%	141 мин	1,24 kWh
	1000 об./мин. / 60%	167 мин	1,47 kWh
Памук (Cottons) 8,0 кг			
 <i>Гладене</i>	1400 об./мин. / 50%	103 мин	0,88 kWh
	1000 об./мин. / 60%	120 мин	1,07 kWh

Програма	Центрофугиране при/остатъчна влажност	Време на сушене 1)	Консумация на електроенергия 2)
Памук (Cottons) Есо 4,0 кг			
 шкаф сух	1400 об./мин. / 50%	79 мин	0,67 kWh
	1000 об./мин. / 60%	101 мин	0,83 kWh
Синтетика (Synthetics) 4,0 кг			
 шкаф сух	1200 об./мин. / 40%	68 мин	0,53 kWh
	800 об./мин. / 50%	76 мин	0,62 kWh



1) За частично зареждане времето за цикъла е по-кратко и уредът използва по-малко енергия.

2) Неправилната температура на околната среда и/или лошо центрофугираното пране може да удължи времето на цикъла и да увеличи консумацията на енергия.

## 7. ОПЦИИ

### 7.1 Степен на изсушаване

Тази опция помага за постигане на желаната степен на сушене. Можете да изберете нивото на изсушаване:

  	готовност за гладене - во <b>сухо за гладене</b>
  	готовност за прибиране – ниво <b>сухо за прибиране</b> <sup>1)</sup>
  	готовност за прибиране – ниво <b>съвсем сухо</b>

1) Опцията по подразбиране, свързана с програмата



Цикълът продължава колкото е зададеното време на сушене, независимо от количеството пране и сухотата му.

### ПРЕПОРЪКА ЗА ВРЕМЕ ЗА СУШЕНЕ

до 10 мин. действие само с хладен въздух (без топъл).

10 – 40 мин допълнително сушене за подобряване на сухотата, след предишен цикъл на сушене.

>40 мин пълно сушене на малко количество пране до 4 кг, добре центрофугирано (>1200 об./мин.).

### 7.2 Време за сушене

За: програми Памук (Cottons)Спално бельо (Bedlinen)**XL**, Синтетика (Synthetics) и MixDry. Позволява на потребителя да зададе време за сушене от минимум 10 мин до максимум 2 часа (на стъпки по 10 мин). Когато тази опция е зададена на максимум, индикаторът за зареждане изчезва.

### Време за сушене на програмата Вълна (Wool)

Опцията, приложима за програмата Вълна (Wool) за настройване на окончателното ниво на сушене за повече или по-малко сушене.

### 7.3 + Против гънки

Удължава до 120 мин. фазата против намачкване (30 минути) в края на цикъла на сушене. След фазата на сушене, за да предпази от намачкване, барабана се върти от време на време. Прането може да се извади по време на фазата против намачкване.

### 7.4 Тих режим

Уредът работи при ниски нива на шум, без това да се отразява на качеството на изсушаване. Уредът работи бавно по-дълго време на цикъла.

### 7.5 Освежаване

За освежаване на тъкани, които са били прибрани. Максималното количество пране не може да надвишава 1 кг.

### 7.6 Сигнал за край

Прозвучава звуков сигнал при следното:

- край на цикъла
- начало и край на фазата против намачкване

Звуковият сигнал е винаги включен по подразбиране. Можете да използвате тази опция, за да активирате или деактивирате звука.

### 7.7 Завършва в



Тази опция позволява избиране на времето, в което програмата трябва да приключи. Веднъж активирана, машината изчаква точния момент, за да започне процеса на сушене.

Времето Завършва в е сумата на времето на готовност и времето за сушене.

За да зададете опцията Завършва в :

1. Задайте програмата за сушене и опциите.
2. Докоснете бутона  Завършва в .

3. Докоснете бутона + или -, докато екранът покаже желаното време, в рамките на което програмата трябва да приключи (напр., **12h** ако програмата трябва да завърши в рамките на 12 часа.)

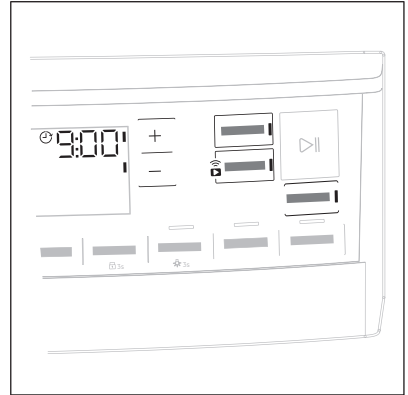

4. Докоснете бутона  Старт/Пауза (Start/Pause) . Барабанът започва да се върти, за да извърши измерването **ProSense**, ако е предвидено в избраната програма.
5. Уредът започва обратното отброяване до края на програмата и програмата ще започне в правилния момент, за да приключи в зададеното чрез тази опция време.

### 7.8 Любими програми

Тези положения на селектора са налични след свързването на уреда към Wi-Fi.

Любимите програми могат да се задават и запамятват чрез приложението, като се избира само от наличните, които са разделени на трите категории, посочени на контролния панел.



След като сте задали предпочитаните програми, можете да изберете една от тях от приложението или като завъртите кръговия селектор на програмите в съответната позиция: съответният светодиод светва и информацията на екрана се актуализира.

-  Любимите програми могат да се отменят чрез съответната команда в приложението или чрез натискане на комбинацията от клавиши за фабрична настройка по подразбиране.

## 7.9 Дистанционен старт

Бързото натискане на този бутон активира функцията Дистанц. стартиране, която Ви позволява да стартирате, поставяте на пауза и спирате уреда дистанционно.

Съответният светодиоден индикатор светва и на екана се появява съответната икона.

-  Ако зададете програма от приложението и тя не съвпада с позицията на копчето, текстът  се появява редуван с времетраенето на програмата.

Натиснете и задръжте този бутон за по-дълго време, за да предоставите две други функции:

- задръжте за 3 секунди, докато чуете щракване: Wi-Fi се включва и изключва.
- задръжте го за 10 секунди, докато прозвучи двоен звуков сигнал и на екрана се появи  : за да нулирате мрежовите идентификационни данни.

## 7.10 Функция SyncDry

Тази функция позволява на барабанната сушилня автоматично да зададе най-подходящата програма, която съответства на последната изпълнена програма за пране. Всичко, което трябва да направите, е да стартирате програмата за сушене, след като барабанната сушилня бъде заредена. Не се изискват други настройки на програмата или опции на барабанната сушилня.

След като програмата за пране приключи, пералната машина прехвърля данните за програмата чрез домашния рутер Wi-Fi в облака AEG, както и във Вашата барабанна сушилня.

-  За да използвате функцията SyncDry, барабанната сушилня AEG и пералната машина трябва да са свързани към същата домашна мрежа и да са сдвоени с приложението My AEG Care.

За да активирате функцията :

1. След като цикълът на пране приключи, поставете чистото пране в барабанната сушилня.
2. Докоснете бутона **SyncDry**.
3. Всички символи на екрана ще светнат, с изключение на иконата **Wi-Fi** и лентите **ProSense**, които пускат анимация за няколко секунди, докато уредът извлича данни от облака.
4. Екранът автоматично ще се актуализира с предложената програма. След 10 секунди, ако извличането на данни е неуспешно, светодиодът на бутона се изключва и машината издава звуков сигнал за грешка. След това избраната преди това програма се възстановява.
5. Докоснете бутон  **Старт/Пауза (Start/Pause)**, за да започнете процеса на сушене.



Когато е зададена програмата **SyncDry**, потребителят все още може да променя опции или да избира друга програма чрез завъртане на копче или чрез използване на приложението. В такива случаи светодиодът на бутона **SyncDry** ще се изключи, за да покаже, че програмата вече не е предложената такава; автоматичната програма **SyncDry** може да бъде избрана отново чрез натискане на съответния бутон, докато данните станат налични в облака.

## 8. ПРЕДИ ПЪРВОНАЧАЛНА УПОТРЕБА



Транспортните болтове се отстраняват автоматично при първото активиране на сушилнята. Възможно е да чуете шум.

### За отключване на транспортните болтове:

1. Включете уреда.
2. Изберете която и да е програма.
3. Натиснете бутона „Старт/пауза“. Барабанът започва да се върти. Бравите на задните барабани се деактивират автоматично.

### Преди да използвате уреда за сушене на дрехи:

- Почистете барабана на сушилнята с навлажнена кърпа.
- Започнете 1-часова програма с влажно пране.



При започване на цикъла на сушене (първите 3 – 5 минути) нивото на шума може да е малко по-високо. Това е заради стартирането на компресора. Това е нормално за уреди с компресор, като хладилници или фризьери.

### 8.1 Необичайна миризма

Уредът е плътно опакован.

След разопаковането на продукта можете да усетите необичайна миризма. Това е нормално за чисто нови продукти.

Уредът е изграден от няколко различни вида материал, които всички заедно могат да генерират необичайна миризма.

С течение на времето, след няколко цикъла на сушене, необичайната миризма постепенно изчезва.

## 8.2 Шумове



По време на цикъла на сушене могат да се чуят различни шумове. Те са напълно нормални оперативни звуци.

### Работен компресор.

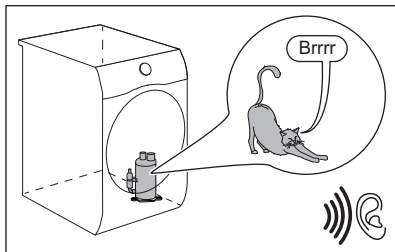

### Въртящ се барабан.

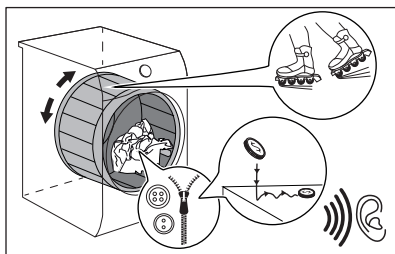

### Работещи вентилатори.

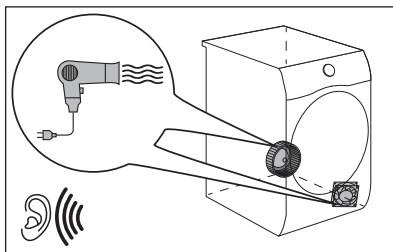

### Работна помпа и прехвърляне на конденз в резервоара.

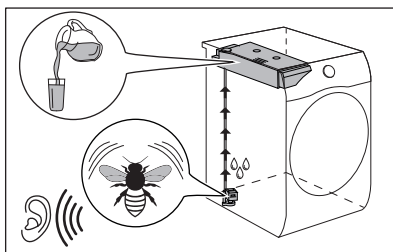

## 9. ВСЕКИДНЕВНА УПОТРЕБА

### 9.1 Подготовка на прането



Много често дрехите след цикъла на измиване се месят и се заплитат напълно.

Сушенето на смесените и заплетени дрехи е неефективно.

За да се осигури правилен въздушен поток и равномерно изсушаване, се препоръчва да разклащате и зареждате една по една дрехите в сушилната.

За да осигурите правилния процес на сушене:





- Закопчайте коланите и пликовете на юрганите.
  - Не сушете връзки или панделки развързани (напр. връзки на престилки). Завържете ги преди началото на програмата.
  - Извадете всички предмети от джобовете.
  - Обърнете наопаки дрехи с вътрешен слой от памук. Памучният слой трябва да гледа навън.
  - Винаги задавайте подходяща програма за типа пране.
  - Не поставяйте заедно светли и тъмни дрехи.
  - Използвайте подходяща програма за памук, пуловери и плетива, за да намалите намачкването.
  - Не надвишавайте максималното количество, описано в главата
- Закопчайте циповете.



Програми, или показано на дисплея.

- Сушете само пране, подходящо за барабанно сушене. Вижте етикета върху всяка дреха.
- Не сушете големи и малки артикули заедно. Малките артикули може да се заклеят в големите и да останат мокри.

- Разклатете големите дрехи, тъкани, преди да ги поставите в сушилнята. Това е за да се избягват влажните места вътре в плата след цикъла на сушене.

Етикет	Описание
	Прането е подходящо за сушене в сушилня.
	Прането е подходящо за сушене в сушилня на високи температури.
	Прането е подходящо за сушене в сушилня само на ниски температури.
	Прането не е подходящо за сушене в сушилня.

## 9.2 За максимално добри резултати от сушене

- Избраната програма трябва да е подходяща за типа дрехи.
- Филтърът трябва да се почиства. Ако филтърът е задръстен, сушенето няма да е ефективно.
- Препоръчително е преди зареждане да разтърсите дрехите. Отпуснатите дрехи са по-подходящи за сушене.
- Необходимо е да се спазва препоръчителното количество пране.
- Отворите за въздушен поток трябва да се почистват.

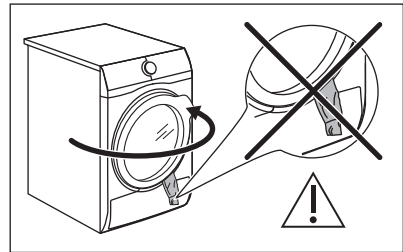

1. Отворете вратичката на уреда с дърпане.
2. Заредете прането дреха по дреха.
3. Затворете вратата на уреда.

## 9.3 Зареждане на прането



### ПРЕДУПРЕЖДЕНИЕ!

Уверете се, че между вратичката на уреда и гуменото уплътнение няма затиснато пране.

## 9.4 Включване на уреда

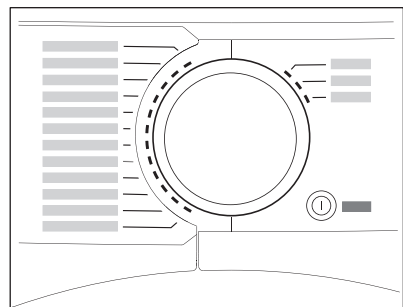

За да включите уреда:

Натиснете бутона  Вкл. / Изкл. (On/Off).

Ако уредът е включен, някои индикатори се появяват на дисплея.

## 9.5 auto-off функция

За да се намали потреблението на енергия, функцията auto-off изключва автоматично уреда:

- ако сензорният бутон  Старт/Пауза (Start/Pause) не е бил докоснат в рамките на 5 минути.
- 5 минути след края на цикъла.

Натиснете бутона  Вкл. / Изкл. (On/Off) за включване на уреда.

Ако уредът е включен, някои индикации се появяват на дисплея.

## 9.6 Настройване на програма

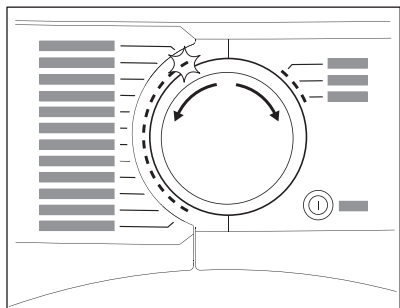

Използвайте бутона за програми, за да зададете програма.

На дисплея се появява приблизителната продължителност на програмата.



Реалното време за сушене ще зависи от вида зареждане (количество и състав), температурата в помещението и влажността на прането след фазата на центрофугиране.

## 9.7 Опции

Заедно с програмата можете да зададете 1 или повече опции.

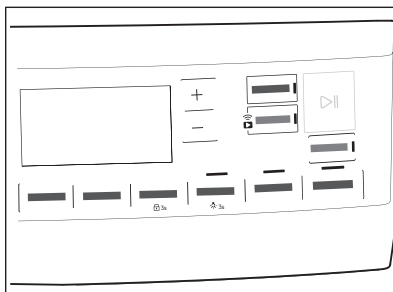

За активиране или деактивиране на опция докоснете съответния бутон. символът ѝ се появява на дисплея или светодиодът над съответния бутон светва.

## 9.8 Опция "Защита за деца"



Заклучването за деца може да се активира, за да попречи на деца да си играят с уреда. Опцията „Защита за деца“ заключва всички сензорни бутони и бутона за програмата (тази опция не заключва бутона  Вкл. / Изкл. (On/Off)).

Можете да активирате опцията за защита за деца:

- преди да докоснете бутона  Старт/Пауза (Start/Pause), уредът няма да може да стартира
- след като докоснете бутона  Старт/Пауза (Start/Pause), програмите и опциите вече не са налични.

## Активиране на опцията за защита за деца:



1. Включете сушилнята.
2. Изберете 1 от наличните програми.
3. Докоснете и задръжте бутон  + **Против гънки** за около 3 секунди. На екрана се появява символът .

4. За да деактивирате заключването за деца, отново докоснете горния бутон, докато символът изчезне.

## 9.9 Стартиране на програмата

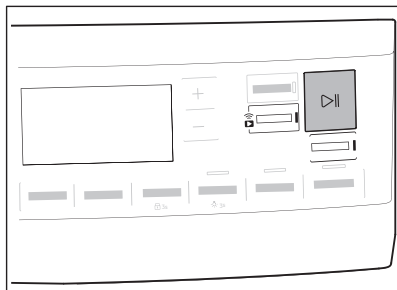

За стартиране на програмата:

Докоснете бутона **▶|| Старт/Пауза (Start/Pause)**.

Уредът стартира, а светодиодът над бутона спира да мига и остава да свети.

## 9.10 Измерване на пране ProSense

- i** Технологията **ProSense** ProSense засича количеството пране и определя времетраенето на програмата.

След задаване на програма за пране, иконата **ProSense** светва на екрана, ако програмата я поддържа.

След като докоснете бутона **▶|| Старт/Пауза (Start/Pause)**, ProSense започва засичане на теглото на прането:

1. Уредът засича количеството пране през първата минута: индикаторът премигва, чертичките под иконата **ProSense** се движат напред-назад и барабанът се върти за кратко.
2. Когато барабанът спре да се върти, екранът показва новото времетраене на програмата, настроено според засеченото количество пране. Броят на чертичките от 1 до 4 представлява засеченото количество пране. 4 чертички се равняват на

максималното количество пране за избраната програма.

- i** В случай на **претоварване на барабана**, индикаторът за максимално обявено пране се включва отново, като индикаторът **MAX** мига. В такъв случай, по време на тези 30 секунди можете да сложите програмата на пауза и да извадите излишните дрехи. След като сте ги извадили, докоснете бутона **▶|| Старт/Пауза (Start/Pause)**, за да стартирате програмата отново. Ако количеството пране не бъде намалено, програмата започва въпреки това. В този случай не може да се гарантира оптимален резултат от изпирането.

## 9.11 Смяна на програма

За да смените дадена програма:

1. Натиснете бутона **Ⓛ** Вкл. / Изкл. (On/Off) за изключване на уреда.
2. Натиснете отново бутона **Ⓛ** Вкл. / Изкл. (On/Off) за включване на уреда.
3. Задайте нова програма.

## 9.12 Край на програмата

- i** Почистете филтъра и източете водосъдържателя след всеки цикъл на сушене. (Вижте глава ГРИЖИ И ПОЧИСТВАНЕ.)

Ако цикълът на сушене е приключил, на дисплея се появява символът **□**.

Ако опцията **≡** Сигнал за край е включена, прозвучава прекъсващ звук сигнал в продължение на 1 минута.



Ако не изключите уреда, се включва фазата против намачкване (не е активна с всички програми).

Мигацият символ  указва, че фазата против намачкване работи. Прането може да се извади по време на тази фаза.

За да извадите прането:

1. Натиснете бутона  Вкл. / Изкл. (On/Off) за 2 секунди, за да изключите уреда.
2. Отворете вратата на уреда.
3. Извадете прането.
4. Затворете вратата на уреда.

Възможни причини за незадоволителни резултати при сушене:

- Неправилни настройки за ниво на сушене по подразбиране. Вижте глава *Настройка на нивото на сушене по подразбиране*
- Температурата в помещението е прекалено ниска или прекалено висока. Оптималната стайна температура е между 18° – 25°C.

## 9.13 Лампичката на барабана свети

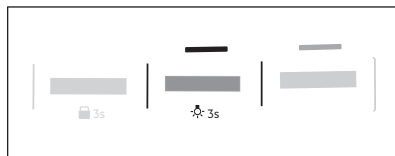

Докоснете и задръжте бутон  **Тих режим** за около 3 секунди. Лампичката в барабана е включена.

## 10. ПРЕПОРЪКИ И СЪВЕТИ

### 10.1 Екологични съвети

- Центрофугирайте добре прането преди да го сушите.
- Не надвишавайте допустимите количества пране, посочени в глава „Програми“.
- Почиствайте филтъра след всеки цикъл на сушене.
- Не използвайте омекотител за тъкани за пране, което след това ще сушите. В барабанната сушилня прането автоматично омеква.
- Водата от контейнера за вода може да се използва при гладенето на дрехи. Първо трябва да филтрирате водата, за да премахнете останалите текстилни влакна (подходящ е обикновеният филтър за кафе).
- Винаги дръжте отворите за въздухопоток на дъното на уреда чисти и незапушени.
- Уверете се, че потокът е достатъчен там, където ще бъде монтиран уредът.



### 10.2 Настройка на степен на сушене по подразбиране

За промяна на степента на сушене по подразбиране:

1. Включете уреда.
2. Изберете 1 от наличните програми.
3. Докоснете и задръжте бутоните 



**Време за сушене и  + Против гънки** по едно и също време.

На дисплея се извежда един от символите:

-  - максимално сушене
-  - допълнително сушене
-  - стандартно сушене

4. Докоснете бутона  **Старт/Пауза** няколко пъти, докато достигнете желаната степен на сушене.



Dryness Level (Степени на сушене)	Символ на дисплея	Символ на дисплея
Максимално сушене	☼☼☼☼	☐☐☐☐
Допълнително сушене	+☼☼☼☼	☐☐☐☐☐
Стандартно сушене	☼☼☼☼	☐☐☐☐☐☐

5. За да запаметите настройката, докоснете и задръжте бутоните  **Време за сушене** и  + **Против гънки** по едно и също време в продължение на около 2 секунди.





### 10.3 Деактивиране на индикатор на резервоара

Индикаторът на контейнера за вода е активиран по подразбиране. Започва да свети към края или по време на цикъла на сушене, ако резервоара за вода е пълен. Ако е монтиран комплектът за източване, контейнерът за вода се източва автоматично и индикаторът може да бъде деактивиран.

За да деактивирате индикатора:

1. Включете уреда.
2. Изберете 1 от наличните програми.
3. Докоснете и задръжте бутоните  **Тих режим** и  **Освежаване** по едно и също време.



Възможна е една от 2 конфигурации:

- индикаторът Водосъдържател:  светва, ако се появи символът  - индикаторът на контейнера за вода е постоянно **активиран**
- индикаторът Водосъдържател:  изгасва, ако се появи символът  - индикаторът на контейнера за вода е **деактивиран** за постоянно

### 10.4 Брояч на часове работа

Тази функция дава възможност да се покаже общото време на работа на уреда в часове, което се брои от момента, в който е включен за първи път. Показва се действителното време на работа на циклите (не включва паузи или отложен старт).

За да визуализирате тази стойност, направете следното:

1. Включете уреда, като натиснете бутон  **Вкл. / Изкл. (On/Off)**.
2. Натиснете и задръжте бутоните  **Време за сушене** и  **Степен на изсушаване** за няколко секунди.
3. След 3 секунди общият брой часове, в които уреда е работил, се показва на екрана: напр. ако времето за работа е **1276** часа, на екрана се показва текста **Hr** за 2 секунди, след което **12** за 2 секунди следван от **76**. Тази стойност се показва с поредица от две цифри едновременно: първите две цифри показват хиляди и стотици, вторите две цифри показват десетки и единици.



За да излезете от този режим, натиснете който и да е бутон, завъртете копчето за избор или изключете уреда.

### 10.5 Фабрични настройки по подразбиране

Тази функция позволява възстановяване на фабричните настройки по подразбиране. Запаменените опции и режимите на работа ще бъдат нулирани. Това също така ще премахне идентификационните данни за WiFi мрежата от паметта на уреда и ще нулира персонализираните настройки на програмата.

За да **активирате** тази опция, следвайте стъпките по-долу:

1. Включете уреда, като натиснете бутон  **Вкл. / Изкл. (On/Off)**.
2. Изчакайте около 8 секунди.

3. Натиснете и задръжте бутоните  **Тих режим** и  + **Против гънки** за няколко секунди.
4. Уредът ще потвърди действието, като покаже — — —.

 Ако процедурата не работи (това може да бъде, поради изтичане на времето или грешна комбинация от клавиши), изключете уреда и повторете последователността отначало.

## 11. ГРИЖИ И ПОЧИСТВАНЕ

### 11.1 Почистване на филтъра

В края на всеки цикъл символът  *Филтр* се показва на крапа и Вие трябва да почистите филтъра.

 Филтърът събира мъха по време на цикъла на сушене.

 За да постигнете максимални резултати при сушене, редовно почиствайте филтъра, тъй като ако е запушен, това води до по-продължителни цикли и повишена консумация на електроенергия. Почиствайте филтъра ръчно и ако се налага – с прахосмукачка.

 **ПРЕДУПРЕЖДЕНИЕ!** Избягвайте употребата на вода за почистване на филтъра. Вместо това изхвърлете мъха (избягвайте разпръскване на пластмасови нишки във водна среда).

1. Отворете вратата. Издърпайте филтъра.

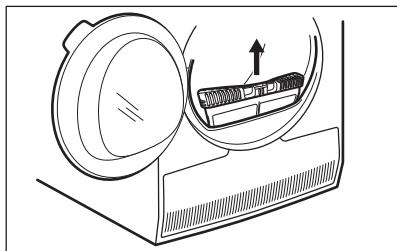

2. Натиснете куката, за да отворите филтъра.

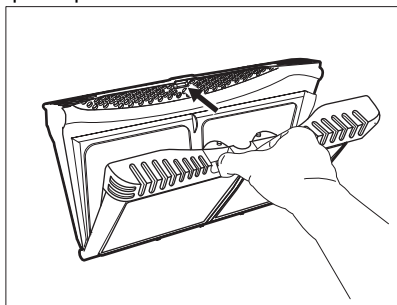

3. Съберете мъха с ръка от двете вътрешни части на филтъра.

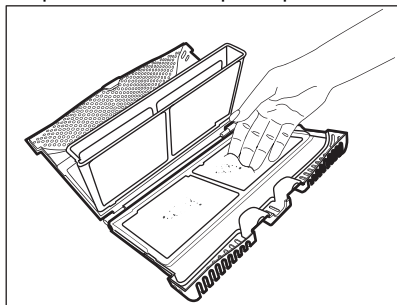

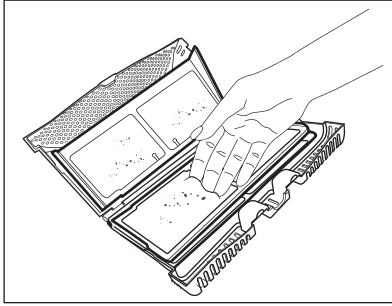

Изхвърлете мъха от влакната.

4. Ако е необходимо, почистете филтъра с прахосмукачка. Затворете филтъра.
5. Ако е необходимо, почистете мъха от гнездото на филтъра и уплътнителя. Може да използвате прахосмукачка. Поставете филтъра в гнездото за филтъра.

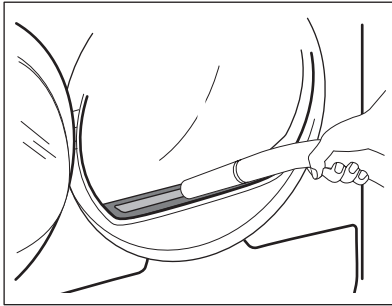

## 11.2 Източване на контейнера за водата

Изпразнете контейнера за кондензирана вода след всеки цикъл на сушене.

Ако контейнерът за кондензирана вода е пълен, програмата прекъсва автоматично. Символът  *Водосъдържател* се показва на дисплея и трябва да изпразните контейнера за вода.

За да изпразните контейнера за вода:

1. Дръпнете контейнера за вода и го задръжте в хоризонтално положение.

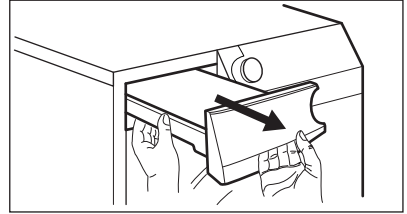

2. Извадете пластмасовата свързка и източете контейнера за вода в леген или в подобен съд.

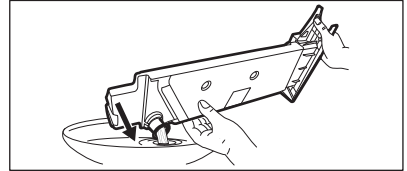

3. Натиснете пластмасовата връзка обратно и върнете контейнера за вода в позиция.
4. За да продължите програмата, натиснете бутон  Старт/Пауза (Start/Pause).

## 11.3 Почистяване на кондензатора

Ако символът  *Кондензатор* мига на екрана, проверете кондензатора и отделението му. Ако има замърсяване, почистете го. Проверявайте поне веднъж на 6 месеца.



### ВНИМАНИЕ!

Не докосвайте металната повърхност с голи ръце. Риск от нараняване. Носете предпазни ръкавици. Почистявайте внимателно, за да предотвратите наранявания по металната повърхност.

За проверка:

1. Отворете вратата. Издърпайте филтъра нагоре.

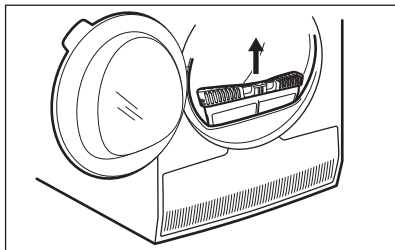

2. Отворете капака на кондензатора.

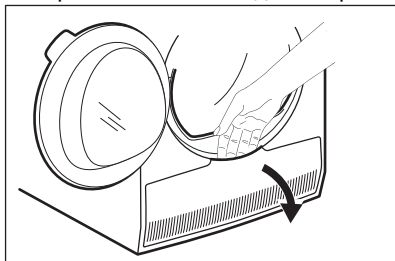

3. Завъртете лоста, за да деблокирате капака на кондензатора.

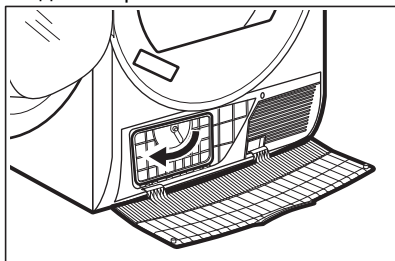

4. Свалете капака на кондензатора.

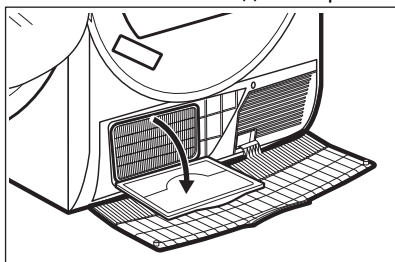

5. Ако е необходимо, премахнете праха от кондензатора и неговото отделение. Можете да използвате прахосмукачка с приставка с четка.

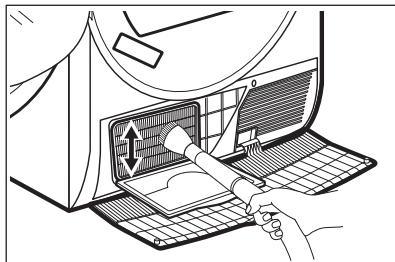

6. Затворете капака на кондензатора.  
7. Завъртете лоста, докато се фиксира в позиция.  
8. Поставете филтъра обратно.

## 11.4 Почистване на барабана



### ВНИМАНИЕ!

Откачете уреда от контакта, преди да го почиствате.

Използвайте стандартен неутрален почистващ препарат, за да почистите вътрешната повърхност на барабана и филтрите му. Подсушете почистените повърхности с мека кърпа.



### ПРЕДУПРЕЖДЕНИЕ!

Не използвайте абразивни материали или домакински телчета за почистване на барабана.

## 11.5 Почистване на командното табло и корпуса

Използвайте стандартен неутрален почистващ препарат за почистване на командното табло и корпуса.

Използвайте влажна кърпа за почистването. Подсушете почистените повърхности с мека кърпа.



### ПРЕДУПРЕЖДЕНИЕ!

Не използвайте за почистване на уреда препарати за почистване на мебели или препарати, които могат да причинят корозия.



## 11.6 Почистване на отворите за въздушен поток

Използвайте прахосмукачка, за да премахнете мъха от отворите за въздушния поток.

# 12. ОТСТРАНЯВАНЕ НА НЕИЗПРАВНОСТИ



**ВНИМАНИЕ!**  
Вж. глава "Безопасност".

## 12.1 Кодове за грешка

Уредът не се стартира или спира по време на работа.

Първо се опитайте да намерите решение на проблема (вижте таблицата). Ако проблемът продължи, свържете се с оторизирания сервизен център.



**ВНИМАНИЕ!**  
Изключете уреда преди извършването на, каквато и да било проверка.









**В случай на големи проблеми прозвучава звуков сигнал, на екрана се извежда алармен код и бутонът  Старт/Пауза (Start/Pause) може да мига продължително:**



Код за грешка	Възможна причина	Корекция
<b>E50</b>	Моторът на уреда е пренатоварен. Твърде много пране или заседнал предмет в барабана.	Програмата не е приключила. Извадете прането от барабана, задайте програмата и рестартирайте цикъла.
<b>E90 или E91</b>	Вътрешна неизправност. Липсва връзка между електронните компоненти на уреда.	Програмата не е приключила правилно или уредът е спрял прекалено рано. Изключете машината и я включете отново. Ако кодът за грешка се появи отново, свържете се с оторизирания сервизен център.
<b>E90</b>	Електрозахранването не е стабилно.	Когато уредът показва <b>E90</b> , изчакайте докато електрозахранването е стабилно, след това натиснете старт. Ако уредът паузира цикъла без никаква индикация, натиснете старт на цикъла. Ако предупреждението се появи, проверете целостта на захранващия кабел / контакт или електрозахранването.



Ако екранът покаже други алармени кодове, изключете и включете уреда. Ако проблемът продължи, се обърнете към упълномощен сервизен център.

В случай на различен проблем с барабанната сушилня, проверете таблицата по-долу за възможни решения.

## 12.2 Отстраняване на неизправности

Проблем	Възможна причина	Корекция
Барабанната сушилня не работи.	Барабанната сушилня не е свързана със захранването.	Свържете уреда със захранването. Проверете предпазителя на таблото (на домашната инсталация).
	Вратичката е отворена.	Затворете вратата.
	Бутонът  Вкл. / Изкл. (On/Off) не е натиснат.	Натиснете бутона  Вкл. / Изкл. (On/Off).
	Бутонът  Старт/Пауза (Start/Pause) не е бил докоснат.	Докоснете бутона  Старт/Пауза (Start/Pause) .
	Уредът е в режим на готовност.	Натиснете бутона  Вкл. / Изкл. (On/Off).
Незадоволителен резултат от сушенето.	Избрана е неподходяща програма.	Изберете подходяща програма. <sup>1)</sup>
	Филтърът е запушен.	Почистете филтъра. <sup>2)</sup>
	 Степен на изсушаване Опцията е зададена на  <i>Гладене</i> . <sup>3)</sup>	Променете опцията  Степен на изсушаване на по-високо ниво.
	Прането е прекалено много.	Не превишавайте максималните обеми на пране.
	Въздушните отвори са запушени.	Почистете отворите за въздухотока отдолу на уреда.
	Има замърсяване по сензора за влажност в барабана.	Почистете предната повърхност на барабана.
Вратата за зареждане не се затваря	Степента на сушене не е зададена на желаното ниво.	Настройте степента на сушене. <sup>4)</sup>
	Кондензаторът е запушен.	Почистете кондензатора. <sup>2)</sup>
	Филтърът не е фиксиран.	Поставете филтъра в правилната позиция.
	Прането е затиснато между вратата и уплътнението.	Извадете затиснатите дрехи и затворете вратичката.

Проблем	Възможна причина	Корекция
Невъзможна смяна на програмата или опцията.	След началото на цикъла не е възможно да се сменят програмата или опцията.	Изключете и включете сушилнята. Променете програмата или опцията, както е необходимо.
Не може да се избере опция. Прозвучава звуков сигнал.	Опцията, която се опитвате да изберете, не е достъпна за избраната програма.	Изключете и включете сушилнята. Променете програмата или опцията, както е необходимо.
Няма осветление в барабана	Дефектна лампа на барабана.	Свържете се със сервизния център за подмяна на лампата на барабана.
На дисплея се показва неочаквано времетраене.	Времетраенето за сушене се изчислява според размера и влажността на прането.	Това е автоматична функция – уредът работи правилно.
Неактивна програма.	Контейнерът за вода е пълен.	Източете контейнера за вода, натиснете бутона  Старт/Пауза (Start/Pause). <sup>2)</sup>
Времето за сушене е прекалено кратко.	Количеството пране е малко.	Изберете програма за време. Времето трябва да е свързано с зареждането. За изсушаване на една дреха или малко количество пране ви препоръчваме кратки периоди на сушене.
	Прането е прекалено сухо.	Изберете програма с подходящо време или по-висока степен на сушене (напр.  <i>Екстра</i> )
Цикълът на сушене е прекалено дълъг <sup>5)</sup>	Филтърът е запушен.	Почистете филтъра.
	Зареденото пране е твърде много.	Не превишавайте максималните обеми на пране.
	Прането не е центрофугирано достатъчно.	Центрофугирайте прането добре в пералната машина.
	Температурата в стаята е много висока или много ниска – това не е неизправност на уреда.	Осигурете стайна температура по-висока от +5°C и по-ниска от +35°C. Оптималната стайна температура за постигане на най-добри резултати на сушене е между 18°C – 25°C.

Проблем	Възможна причина	Корекция
На екрана се показва:  .	Всички бутони са неактивни, освен  Старт/Пауза (Start/Pause).	Уредът изтегля актуализациите за ПРИЛОЖЕНИЕТО. Изчакайте до приключване на процеса по актуализация. Ако изключите уреда по време на актуализация, тя ще бъде довършена при повторното включване на уреда.
Няма безжична връзка или често прекъсва.	Безжичната домашна мрежа не работи.	Проверете мрежовата конфигурация на безжичната домашна мрежа. Рестартирайте рутера. Ако проблемът продължи, свържете се с Вашия доставчик на безжични услуги.
	Смарт устройството или уредът (или и двете) не са сдвоени с безжичната мрежа.	Повторете стъпките за конфигурация на връзката върху смарт устройството или уреда (или и двете).
Връзката с уреда чрез приложението My AEG Care не е редовна.	Слаба или липсваща връзка между сушилнята и рутера.	Уверете се, че връзката между уреда и домашния рутер е добра. Преместете рутера до уреда. Оборудвайте домашната мрежа с удължител за безжичен обхват. Не използвайте микровълнова фурна и дистанционно управление в същото време. Микровълновата фурна може да наруши сигнала.

1) Съобразете се с описанието на програмите — вижте глава ПРОГРАМИ.

2) Вижте глава ГРИЖИ И ПОЧИСТВАНЕ.

3) Само сушилни с Степен на изсушаване опцията.

4) Вижте глава ПОЛЕЗНИ СЪВЕТИ.

5) Забележка: След максимум 6 часа цикълът на сушене завършва автоматично.

### 12.3 Възможни причини за незадоволителни резултати при сушене:

- Филтърът е запушен. Ако филтърът е задръстен, сушенето няма да е ефективно.
- Въздушните отвори са запушени.
- Барабанът е замърсен.
- Неправилни настройки за ниво на сушене по подразбиране. Вижте глава *Настройка на нивото на сушене по подразбиране*
- Температурата в помещението е прекалено ниска или прекалено висока. Оптималната стайна температура е между 18° – 25°C.

## 13. ТЕХНИЧЕСКИ ДАННИ

Височина x Ширина x Дълбочина	850 x 596 x 638 мм (максимум 663 мм)
Макс. дълбочина при отворена врата на уреда	1108 мм
Макс. ширина при отворена врата на уреда	958 мм
Регулируема височина	850 мм (+ 15 мм - регулиране на крачетата)
Обем на барабана	118 l
Максимален обем на зареждане	<b>8,0 кг</b>
Напрежение	230 V
Честота	50 Hz
Сила на звука	63 dB
Обща мощност	700 W
Клас на енергийна ефективност	<b>A+++</b>
Консумация на енергия при стандартна програма за памучни тъкани с пълно зареждане. <sup>1)</sup>	<b>1,47 kWh</b>
Консумация на енергия при стандартна програма за памучни тъкани с частично зареждане. <sup>2)</sup>	<b>0,83 kWh</b>
Годишна консумация на енергия <sup>3)</sup>	176,5 kWh
Абсорбиране на мощността в режим „Оставена включена“ <sup>4)</sup>	0,05 W
Абсорбиране на мощността в изключен режим <sup>4)</sup>	0,05 W
Енергийна консумация в режим Готовност в мрежа <sup>5)4)</sup>	2,0 W
Време за мрежови режим на готовност <sup>4)</sup>	15 мин
Вид употреба	Домакински
Допустима температура на околната среда	+ 5°C до + 35°C

Ниво на защита срещу проникване на твърди частици и влага, осигурено от защитното покритие, освен когато нисковолтовото оборудване няма защита срещу влага	<b>IPX4</b>
Предназначение на газта	R290
Тегло	0,149 kg

- 1) Според EN 61121. 8,0 кг памучни тъкани, центрофугирани при 1000 об./мин.
- 2) Според EN 61121. 4,0 кг памучни тъкани, центрофугирани при 1000 об./мин.
- 3) Консумация на енергия за година в kWh въз основа на 160 цикъла на сушене при стандартна програма за памук при пълно и частично зареждане и консумация при режимите с ниска мощност. Действителната консумация на енергия на цикъл ще зависи от това как се използва уредът (РЕГЛАМЕНТ (ЕС) № 392/2012).
- 4) Според EN 61121.
- 5) Потреблението на енергия на свързаната функция е приблизително 17,5 kWh за година. За да спрете тази функция, моля вижте глава „Wi-fi – Настройване на свързаността“.

Информацията, посочена в таблицата по-горе, е в съответствие с Регламент 392/2012 на Комисията на ЕС, прилагащ Директива 2009/125/ЕК.

## 14. ИНФОРМАЦИЯ ЗА ПРОДУКТА ВЪВ ВРЪЗКА С РЕГЛАМЕНТ НА ЕС 1369/2017

Информационен лист за продукта	
Търговска марка	AEG
Модел	TR958M6CE PNC916099387
Номинален капацитет в кг	8,0
Люлееща се сушилна с въздушна вентилация или кондензатор	Кондензатор
Клас на енергийна ефективност	A+++
Консумация на енергия в kWh за година въз основа на 160 цикъла на сушене при стандартна програма за памук при пълно и частичен товар и консумация при режими с ниска мощност. Реалната консумация на енергия за цикъл зависи от начина на използване на машината.	176,5
Сушилна с автоматично люлеене или неавтоматична сушилна с люлеене	Автоматичен
Консумация на енергия на стандартна програма за памук при пълно товар в kWh	1,47

Консумация на енергия на стандартна програма за памук при частичен товар в kWh	0,83
Консумация на мощност в режим „изключена“ във W	0,05
Консумация на мощност при режим на „оставане включена“ във W	0,05
Продължителност на режим на „оставане включена“ в минути	10
Стандартната програма за памук, използвана при пълнен или частичен товар е стандартната програма за подсушаване, за която се отнася информацията на етикета или фиша. Тази програма е подходяща за сушене на нормално влажно памучно пране и е най-ефективната програма по отношение на консумацията на енергия за памук	
Претеглено програмно време за стандартна програма за памук при пълнен или частичен товар в минути	129
Времетраене на програмата за обикновен памук при пълнен товар е в минути	167
Времетраене на програмата за обикновен памук при частичен товар в минути	101
Клас на ефективност при кондензация по скала от G (най-малка ефективност) до A (най-висока ефективност)	A
Средна ефективност на кондензация при стандартна програма за памук при пълно натоварване като процент	91
Средна ефективност на кондензация при стандартна програма за памук при частичен товар като процент	91
Претеглена ефективност на кондензацията за стандартна програма за памук при пълнен и частичен товар <sup>1</sup>	91
Ниво на звуковата мощност в dB	63
Вграден уред Д/Н	Не

Информацията, посочена в таблицата по-горе, е в съответствие с Регламент 392/2012 на Комисията на ЕС, прилагащ Директива 2009/125/ЕК.

## 15. ОПАЗВАНЕ НА ОКОЛНАТА СРЕДА

Рециклирайте материалите със символа . Поставете опаковките в съответните контейнери за рециклирането им. Помогнете за опазването на околната среда и човешкото здраве, както и за рециклирането на отпадъци от

електрически и електронни уреди. Не изхвърляйте уредите, означени със символа , заедно с битовата смет. Върнете уреда в местния пункт за рециклиране или се обърнете към вашата общинска служба.

www.aeg.com/shop



136994360-A-462022



The software in this product contains components that are based on free and open source software. AEG gratefully acknowledges the contributions of the open software and robotics communities to the development project.

To access the source code of these free and open source software components whose license conditions require publishing, and to see their full copyright information and applicable license terms, please visit: <http://aeg.opensourcerepository.com> (folder NIUS)

# AEG