



BOSCH



Register your
new device on
MyBosch now and
get free benefits:
[bosch-home.com/
welcome](https://bosch-home.com/welcome)

Перална машина

WAN24266BY

[bg] Наръчник на потребителя и
инструкции за монтаж

За допълнителна информация, моля, вижте Ръководството за цифрови потребители.



Съдържание

1 Безопасност	4	6 Преди първата употреба.....	20
1.1 Общи указания.....	4	6.1 Стартиране на празен ход....	20
1.2 Употреба по предназначение.....	4	7 Дисплей	21
1.3 Ограничение на кръга от потребители	4	8 Бутони	23
1.4 Сигурен монтаж	5	9 Програми	24
1.5 Сигурна употреба	7	10 Принадлежности	29
1.6 Сигурно почистване и поддръжка	9	11 Пране.....	29
2 Предотвратяване на материални щети.....	11	11.1 Подготвяне на дрехите.....	29
3 Опазване на околната среда и икономия	12	12 Перилен препарат и препарат за поддръжка.....	30
3.1 Предаване на опаковката за отпадъци	12	13 Основни положения при работа с уреда	30
3.2 Пестене на енергия и ресурси.....	12	13.1 Включване на уреда.....	30
3.3 Режим на пестене на енергия	13	13.2 Настройване на програма ..	30
4 Разполагане и свързване	13	13.3 Адаптиране на програмните настройки.....	30
4.1 Разопаковане на уреда.....	13	13.4 Дрехи поставете	30
4.2 Окомплектовка на доставката	13	13.5 Поставяне на помощта при дозиране за течен перилен препарат.....	31
4.3 Изисквания към мястото за разполагане	13	13.6 Използване на помощ при дозиране за течен перилен препарат.....	31
4.4 Отстранете транспортните планки.....	14	13.7 Пълнене на перилен препарат и препарат за поддръжка	32
4.5 Свързване на уреда	16	13.8 Стартиране на програмата.....	32
4.6 Нивелиране на уреда	17	13.9 Промяна на активирано време на край на програмата.....	32
5 Запознаване	18	13.10 Накисване на пране	32
5.1 Уред	18	13.11 Допълване с дрехи	32
5.2 Чекмедже за перилен препарат	18		
5.3 Обслужващ панел	19		

13.12	Прекъсване на програмата.....	33	20 Отдел по обслужване на клиенти	53
13.13	Продължаване на програма при задържане на изплакването.....	33	20.1	Номер на изделието (E-Nr.) и заводски номер (FD).....
13.14	Изваждане на дрехите.....	33		54
13.15	Изключване на уреда.....	33	21 Разходни стойности.....	55
14	Защита от деца	33	22 Технически данни	56
14.1	Активиране на защитата от деца.....	33		
14.2	Деактивиране на защитата от деца	34		
15	Основни настройки.....	35		
15.1	Преглед на основните настройки	35		
15.2	Промяна на основните настройки	36		
16	Програмен брояч.....	36		
16.1	Извикване на програмния брояч.....	36		
17	Почистване и поддръжка	36		
17.1	Почистване на барабана	36		
17.2	Почистване на отделението за перилен препарат	36		
17.3	Почистване на помпата за мръсна вода	37		
18	Отстраняване на неизправности	41		
18.1	Аварийно отваряне.....	52		
19	Транспортиране, съхранение и предаване за отпадъци.....	52		
19.1	Демонтаж на уреда.....	52		
19.2	Поставяне на транспортните планки	52		
19.3	Повторно въвеждане на уреда в експлоатация.....	52		
19.4	Предаване за отпадъци на излезли от употреба уреди.....	53		



1 Безопасност

Спазвайте указанията за безопасност по-долу.

1.1 Общи указания



- Прочетете внимателно това ръководство.
- Запазете ръководството, както и продуктовата информация, за по-нататъшна справка или за следващите собственици.
- Не свързвайте уреда в случай на повреда, получена по време на транспортирането.

1.2 Употреба по предназначение

Използвайте уреда само:

- за изпиране на текстил, годен за машинно пране, и вълна за ръчно пране според етикета за употреба.
- с чешмяна вода и обикновени подходящи за перални машини препарати за пране и поддръжка.
- в домакинството и в затворени помещения в домашна обстановка.
- на височина до 4000 м над морското равнище.

1.3 Ограничение на кръга от потребители

Този уред може да се използва от деца на възраст над 8 години и от лица с намалени физически, сетивни или умствени способности или липса на опит и/или знания, ако са под наблюдение или са инструктирани относно безопасната употреба на уреда и са разбрали произтичащите от употребата опасности. Децата не трябва да играят с уреда.

Почистването и поддръжката от страна на потребителя не трябва да се извършват от деца без наблюдение.

Дръжте деца на възраст под 3 години и домашни животни далеч от уреда.

1.4 Сигурен монтаж

⚠ ПРЕДУПРЕЖДЕНИЕ – Опасност от токов удар!

Некомпетентно извършено инсталиране представлява опасност.

- ▶ Свързвайте и експлоатирайте уреда само в съответствие с данните на фабричната табелка.
- ▶ Уредът трябва да се свързва към електрическа мрежа с променлив ток единствено посредством инсталиран според правилата заземен контакт.
- ▶ Системата от защитни проводници на електрическата сградна инсталация трябва да е инсталирана съгласно изискванията. Инсталацията трябва да има достатъчно голямо напречно сечение на проводниците.
- ▶ При употреба на прекъсвач с дефектнотокова защита използвайте само тип със знак .
- ▶ Никога не хранявайте уреда посредством външно комутационно устройство, напр. таймер или дистанционно управление.
- ▶ Ако уредът е вграден, щепселът на кабела за свързване към мрежата трябва да е свободно достъпен, или ако не е възможен свободен достъп, в положената неподвижно електрическа инсталация трябва да се вгради разделително приспособление за всички полюси съгласно разпоредбите за монтаж.
- ▶ При разполагане на уреда не допускате притискане или повреждане на кабела за свързване към мрежата.

Повредена изолация на кабела за свързване към мрежата представлява опасност.

- ▶ Никога не допускате контакт на кабела за свързване към мрежата с източници на топлина или горещи части на уреда.
- ▶ Никога не допускате контакт на кабела за свързване към мрежата с остри върхове или ръбове.
- ▶ Никога не прегъвайте, не притискайте и не променяйте кабела за свързване към мрежата.

⚠ ПРЕДУПРЕЖДЕНИЕ – Опасност от пожар!

Употребата на удължен кабел за свързване към мрежата и неразрешени адаптери представлява опасност.

- ▶ Не използвайте разклонители или удължители.
- ▶ Използвайте само разрешени от производителя адаптери и кабели за свързване към мрежата.
- ▶ Ако кабелът за свързване към мрежата е твърде къс и не е наличен по-дълъг кабел за свързване към мрежата, се свържете със специализирана фирма за електротехнически услуги, за да адаптирате домашната разпределителна мрежа.

⚠ ПРЕДУПРЕЖДЕНИЕ – Опасност от нараняване!

Високото тегло на уреда може да доведе до наранявания при повдигане.

- ▶ Не повдигайте сами уреда.

Ако този уред се постави неправилно в колона от пералня и сушилня, уредът отгоре може да падне.

- ▶ Поставяйте сушилнята върху пералня само със свързващ комплект от производителя . Друг метод за монтаж не се допуска.
- ▶ Не поставяйте уреда в колона от пералня и сушилня, ако производителят на сушилнята не предлага подходящ свързващ комплект.
- ▶ Не използвайте уреди от различни производители и с различна дълбочина и широчина в колона от пералня и сушилня.
- ▶ Не поставяйте колона от пералня и сушилня върху подиум, уредите могат да се наклонят.

⚠ ПРЕДУПРЕЖДЕНИЕ – Опасност от задушаване!

Деца могат да нахлузят на главата си опаковъчния материал или да се увият в него и да се задушат.

- ▶ Дръжте далеч от деца опаковъчния материал.
- ▶ Не допускайте деца да играят с опаковъчния материал.

⚠ ВНИМАТЕЛНО – Опасност от нараняване!

Уредът може по време на работа да вибрира или да се движи.

- ▶ Поставете уреда върху чиста, равна и здрава повърхност.
- ▶ Уредът трябва да се нивелира с крачетата и с нивелир.

При неправилно прекарани маркучи и електрически кабели е налице опасност от спъване.

- ▶ Прекарвайте маркучите и електрическите кабели така, че да няма опасност от спъване.

Ако уредът се премества за изпъкналите компоненти, като напр. вратичката, частите могат да се счупят.

- ▶ Не премествайте уреда за изпъкналите компоненти.

⚠ ВНИМАТЕЛНО – Опасност от порязване!

Острите ръбове по уреда могат при допир да доведат до срязвания.

- ▶ Не докосвайте уреда по острите ръбове.
- ▶ Използвайте защитни ръкавици при монтаж и транспорт на уреда.

1.5 Сигурна употреба**⚠ ПРЕДУПРЕЖДЕНИЕ – Опасност от токов удар!**

Повреден уред или кабел за свързване към мрежата представляват опасност.

- ▶ Никога не пускайте в експлоатация повреден уред.
- ▶ Никога не дърпайте кабела за свързване към мрежата, за да отделите уреда от електрозахранващата мрежа. Винаги хващайте щепсела на кабела за свързване към мрежата.
- ▶ Ако уредът или кабелът за свързване към мрежата са повредени, незабавно издърпайте щепсела на кабела за свързване към мрежата от контакта или изключете предпазителя в кутията с предпазители и затворете водопроводния кран.
- ▶ Свържете се със службата за обслужване на клиенти.
→ Страница 53

Проникващата влага може да предизвика токов удар.

- ▶ Използвайте уреда само в затворени помещения.
- ▶ Никога не излагайте уреда на силна топлина и влага.

- ▶ За почистване на уреда не използвайте машини за почистване с пара или с високо налягане, маркучи или пръскачки.

⚠ ПРЕДУПРЕЖДЕНИЕ – Опасност от увреждане на здравето!

Деца могат да се заключат в уреда и да попаднат в опасна за живота ситуация.

- ▶ Не разполагайте уреда зад врата, която блокира или възпрепятства отварянето на вратата на уреда.
- ▶ При изведени от употреба уреди издърпайте щепсела на кабела за свързване към мрежата от контакта, след това прежете кабела за свързване към мрежата и унищожете ключалката на вратата на уреда така, че вратата на уреда да не се затваря повече.

⚠ ПРЕДУПРЕЖДЕНИЕ – Опасност от задушаване!

Деца могат да вдишат или да погълнат малки части и да се задушат.

- ▶ Дръжте далеч от деца малките части.
- ▶ Не допускайте деца да играят с малки части.

⚠ ПРЕДУПРЕЖДЕНИЕ – Опасност от отравяне!

При консумиране препаратите за пране и поддръжка могат да доведат до натравяне.

- ▶ При поглъщане по невнимание потърсете лекарски съвет.
- ▶ Съхранявайте препаратите за пране и поддръжка на недостъпни за деца места.

⚠ ПРЕДУПРЕЖДЕНИЕ – Опасност от експлозия!

Когато пране е било предварително третирано със съдържащи разтворител почистващи препарати, то може да доведе до експлозия.

- ▶ Изплаквайте добре с вода преди прането предварително третираните дрехи.

⚠ ВНИМАТЕЛНО – Опасност от нараняване!

При качване или покатерване по уреда работният плот може да се счупи.

▶ Не се качвайте или катерете по уреда.

При стъпване или подпиране на отворената врата уредът може да се наклони.

▶ Не сядайте и не се подпирайте върху вратата на уреда.

▶ Не поставяйте предмети върху вратата на уреда.

При посягане към въртящия се барабан са възможни наранявания на ръцете.

▶ Преди посягане изчакайте пълното спиране на барабана.

⚠ ВНИМАТЕЛНО – Опасност от изгаряне с гореща вода!

При пране с високи температури сапунената луга е гореща.

▶ Не докосвайте горещия перилен разтвор.

⚠ ВНИМАТЕЛНО – Опасност от химически изгаряния!

При отваряне на чекмеджето за перилен препарат перилният препарат и препарат за поддръжка могат да се изпръскат от уреда. Контакт с очите или кожата може да доведе до дразнене.

▶ При контакт с перилни препарати или препарати за поддръжка изплакнете очите или кожата добре с чиста вода.

▶ При поглъщане по невнимание потърсете лекарски съвет.

▶ Съхранявайте препаратите за пране и поддръжка на недостъпни за деца места.

1.6 Сигурно почистване и поддръжка**⚠ ПРЕДУПРЕЖДЕНИЕ – Опасност от токов удар!**

Некомпетентно извършените ремонти представляват опасност.

▶ Само обучен за целта специализиран персонал трябва да извършва ремонти на уреда.

▶ За ремонта на уреда трябва да се използват само оригинални резервни части.

- ▶ Ако кабелът за свързване към мрежата на този уред бъде повреден, той трябва да се смени от производителя или неговия отдел по обслужване на клиенти, или от друго лице с подобна квалификация, за да се избегнат опасности.

Проникващата влага може да предизвика токов удар.

- ▶ За почистване на уреда не използвайте машини за почистване с пара или с високо налягане, маркучи или пръскачки.

⚠ ПРЕДУПРЕЖДЕНИЕ – Опасност от нараняване!

Използването на неоригинални резервни части и принадлежности е опасно.

- ▶ Използвайте само оригинални резервни части и оригинални принадлежности на производителя.

⚠ ПРЕДУПРЕЖДЕНИЕ – Опасност от отравяне!

При използване на съдържащи разтворител почистващи средства могат да се образуват отровни пари.

- ▶ Не използвайте почистващи препарати, съдържащи разтворители.

2 Предотвратяване на материални щети

ВНИМАНИЕ!

Грешното дозиране на омекотителите, перилни препарати, препарати за поддръжка и почистващи средства може да влоши функционирането на уреда.

- ▶ Спазвайте препоръките за дозиране на производителите.

Превишаването на максималното количество натоварване влошава функционирането на уреда.

- ▶ Максималното количество на натоварване за всяка програма трябва да се спазва и да не се превишава.

→ "Програми", Страница 24

Уредът е обезопасен за транспорта с транспортни планки. Неотстранените транспортни обезопасявания могат да доведат до материална щета и повреда на уреда.

- ▶ Преди въвеждане в експлоатация отстранете напълно всички транспортни планки и ги съхранете.
- ▶ Преди всеки транспорт монтирайте напълно всички транспортни планки, за да избегнете щети при транспорта.

Неправилното свързване на подаващия маркуч за вода може да доведе до материални щети.

- ▶ Затегнете на ръка винтовете при подаващия маркуч за вода.
- ▶ По възможност свържете подаващия маркуч за вода към водопроводния кран директно без допълнителни свързващи елементи като адаптер, удължители или вентили.
- ▶ Внимавайте вътрешният диаметър на водопроводния кран да е минимум 17 mm.

- ▶ Внимавайте дължината на резбата при присъединяването към водопроводния кран да е минимум 10 mm.

Твърде ниско или твърде високо водно налягане може да наруши функционирането на уреда.

- ▶ Уверете се, че налягането на водата на водоснабдителното съоръжение възлиза на минимум 100 kPa (1 bar) и максимум 1000 kPa (10 bar).
- ▶ Ако налягането на водата превишава посочената максимална стойност, между връзката за питейна вода и комплекта маркучи на уреда трябва да се инсталира редукиционен клапан.
- ▶ Не свързвайте уреда към смесителната батерия на водонагревател без налягане.

Променени или повредени водни маркучи могат да доведат до материални щети и повреди на уреда.

- ▶ Никога не прегъвайте, не притискайте, не променяйте и не прерязвайте водни маркучи.
- ▶ Използвайте само включени в окомплектовката на доставката водни маркучи или оригинални резервни маркучи.
- ▶ Никога не използвайте повторно употребявани водни маркучи.

Работа със замърсена или твърде топла вода може да доведе до материални щети и щети по уреда.

- ▶ Уредът да се използва изключително и само със студена питейна вода.

Неподходящи почистващи средства могат да повредят повърхностите на уреда.

- ▶ Не използвайте агресивни или абразивни почистващи средства.
- ▶ Не използвайте почистващи средства с високо съдържание на алкохол.

- ▶ Не използвайте твърди абразивни гъби или гъби за чистене.
- ▶ Уредът да се почиства само с вода и мека, влажна кърпа.
- ▶ При контакт с уреда веднага отстранявайте всички остатъци от перилен препарат, остатъци от спрейове или други остатъчни субстанции.

3 Опазване на околната среда и икономия

3.1 Предаване на опаковката за отпадъци

Опаковъчните материали са съвместими с околната среда и могат да се използват повторно.

- ▶ Предавайте отделните компоненти за отпадъци разделно според вида.

3.2 Пестене на енергия и ресурси

Ако спазвате тези указания, Вашият уред ще консумира по-малко ток и вода.

Използвайте програми с ниски температури и дълги времена на пране и максимално количество на зареждане.

- ✓ Консумацията на енергия и ресурси е най-ефикасна.

Дозирайте перилния препарат съгласно степента на замърсяване на прането.

- ✓ За леко до нормално замърсяване е достатъчно малко количество перилен препарат. Спазвайте препоръката за дозиране на производителя на перилния препарат.

Температурата на пране да се намали при леко и нормално замърсено пране.

- ✓ При по-ниски температури уредът изразходва по-малко енергия. За леко до нормално замърсяване са достатъчни и по-ниски температури от посочените върху етикета.

Настройте максималните обороти на центрофугиране, ако прането след това трябва да се суши в сушилнята.

- ✓ По-сухото пране скъсява продължителността на програмата при сушене и намалява консумацията на енергия. С по-високи обороти на центрофугата остатъчната влажност в прането спада и силата на центрофугиране нараства.

Перете дрехите без предпране.

- ✓ Прането с предпране удължава времетраенето на програмата и увеличава разхода на енергия и вода.

Уредът разполага с автоматична система за количество.

- ✓ Автоматичната система за количество напасва оптимално за вида на тъканите и натоварването разхода на вода и продължителността на програмата.

3.3 Режим на пестене на енергия

Ако не използвате уреда за по-дълго, уредът автоматично преминава в режим на пестене на енергия. Режимът на пестене на енергия се прекратява като подновите работата с уреда.

4 Разполагане и свързване

4.1 Разопаковане на уреда

ВНИМАНИЕ!

Останалите в барабана предмети, които не са предвидени за работа в уреда, могат да доведат до материални щети и щети по уреда.

- ▶ Преди използване отстранявайте тези предмети и доставените принадлежности от барабана.
1. Отстранете опаковъчния материал и защитните опаковки напълно от уреда.
→ "Предаване на опаковката за отпадъци", Страница 12
 2. Проверявайте уреда за видими щети.
 3. Отворете вратата.
 4. Извадете принадлежностите от барабана.
 5. Затворете вратата.

4.2 Окомплектовка на доставката

След разопаковането проверете всички части за щети, получени при транспортирането, и комплектността на доставката.

ВНИМАНИЕ!

Работа с непълна или дефектна принадлежност може да повреди функцията на уреда или да доведе до материални щети и щети по уреда.

- ▶ Не използвайте уреда с непълна или дефектна принадлежност.
- ▶ Сменете съответната принадлежност преди използване на уреда.
→ "Принадлежности",
Страница 29

Бележка: Безупречното функциониране на уреда е проверено в завода. При това петна от вода могат да останат в уреда. Петната изчезват след първото пране.

Доставката включва:

- Пералня
- Съпътстващи документи
- Транспортни обезопасявания
→ "Отстранете транспортните планки", Страница 14
- Капачета
- Маркуч за чиста вода
→ "Затваряне на водопроводния кран", Страница 16

4.3 Изисквания към мястото за разполагане

ПРЕДУПРЕЖДЕНИЕ Опасност от токов удар!

Уредът съдържа токопроводящи части. Докосването на токопроводящи части е опасно.

- ▶ Не използвайте уреда без покривната повърхност.

⚠ ПРЕДУПРЕЖДЕНИЕ **Опасност от нараняване!**

При използване върху цокъл уредът може да се наклони.

- ▶ Задължително закрепете крачетата на уреда преди въвеждане в експлоатация върху цокъл с планките → *Страница 29* от производителя.

ВНИМАНИЕ!

Замръзващата остатъчна вода в уреда може да доведе до щети по уреда.

- ▶ Не поставяйте и не използвайте уреда в области, на които може да замръзне или на открито.

Ако уредът се наклони на повече от 40°, остатъчната вода от уреда може да изтече и да причини материални щети.

- ▶ Внимателно накланяйте уреда.
- ▶ Транспортирайте уреда в изправено положение.

Място за разполагане **Изисквания**

Основа

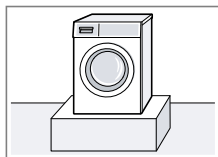

Закрепете уреда с планки → *Страница 29*.

Поставка от дървени летви

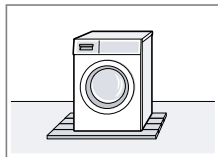

Поставете уреда върху водоустойчива дървена плоскост (дебелина мин. 30 мм), която е здраво завинтена върху пода.

Място за разполагане **Изисквания**

Кухненска ниша

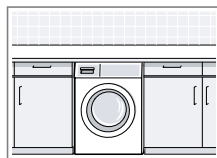

Уредът да се поставя само под цялостен и здраво свързан със съседните шкафове работен плот. Необходима ширина на нишата: 60 см.

Върху стена

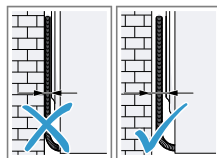

Не захващайте присъединителни проводници и маркучи между стената и уреда.

4.4 Отстранете транспортните планки

Уредът е обезопасен за транспорт с транспортни планки от задната страна на уреда.

Бележка: Съхранявайте винтовете на транспортните планки и втулките за по-късно транспортиране. → *"Поставяне на транспортните планки", Страница 52*

1. Свалете маркучите от държачите.

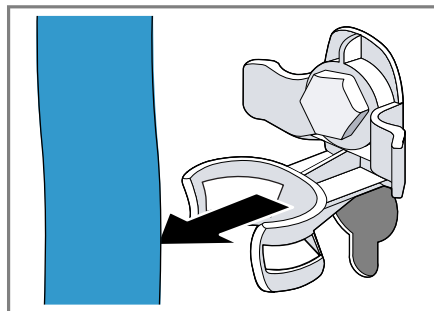

2. Всичките 4 винта на транспортните обезопасявания се развиват ① и свалят ② с гаечен ключ размер 13.

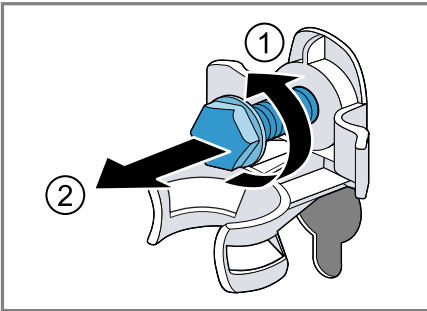

3. Мрежовият кабел да се свали от държача.

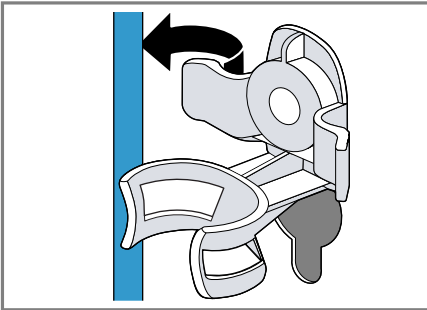

4. 4-те втулки да се свалят.



5. 4-те капачета да се поставят.



6. 4-те капачета да се избутат надолу.



Бележка: За да използвате транспортните обезопасявания за транспорт в уреда, извършете тези стъпки в обратна последователност.

4.5 Свързване на уреда

Затваряне на водопроводния кран

1. Свържете маркуча за вода към уреда.



2. Свържете маркуча за с вода към водопроводния кран (26,4 мм = 3/4").



3. Внимателно отворете водопроводния кран и проверете дали местата на свързване са уплътнени.

Видове на свързване мръсна вода

Информацията ще Ви помогне да свържете този уред към мръсната вода.

ВНИМАНИЕ!

При изпомпване маркучът за мръсна вода е под налягане и може да се разхлаби от инсталираното място на свързване.

- Обезопасете маркуча за мръсна вода срещу неволно разхлабване.

Бележка: Съблюдавайте височините на изпомпване.
Максималната височина на изпомпване възлиза на 100 см.

Сифон



Обезопасете местата на свързване със скоба за маркуч (24-40 мм).

Мивка

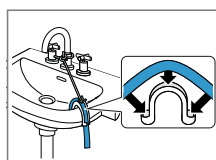

Фиксирайте маркуча за мръсната вода със скоба и го обезопасете.
→ "Принадлежности",
Страница 29

Пластмасова тръба с гумена муфа или канализационна шахта

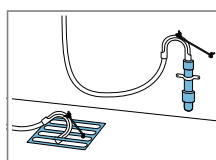

Фиксирайте маркуча за мръсната вода със скоба и го обезопасете.
→ "Принадлежности",
Страница 29

Свързване на уреда към електрозахранващата мрежа

Бележка: Вашата електроинсталация у дома за този уред трябва да отговаря на локалните законови разпоредби и на предписанията за

безопасност и трябва да включва дефектнотоков защитен превключвател.

1. Включете щепсела на кабела за свързване към мрежата на уреда в електрически контакт в близост до уреда.

Техническите параметри за свързване на уреда са посочени в техническите данни

→ Страница 56.

2. Проверете стабилното положение на щепсела.

4.6 Нивелиране на уреда

За да редуцирате шумовете и вибрациите и да предотвратите преместването на уреда, нивелирайте правилно уреда.

1. Развийте контрагайките по посока на часовника с гаечен ключ размер 17.

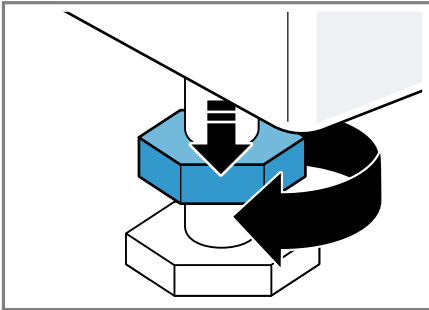

2. За да изравните уреда, завъртете краката на уреда. Проверете нивелирането с нивелир.

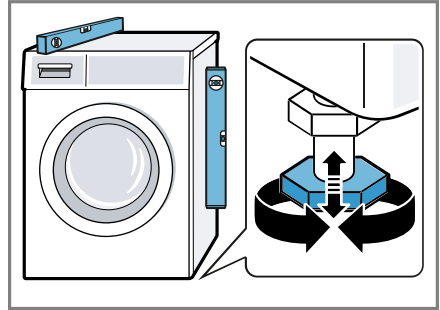

Всички опори на уреда трябва да са разположени стабилно на пода.

3. Затегнете контрагайките с гаечен ключ размер 17 на ръка срещу корпуса.

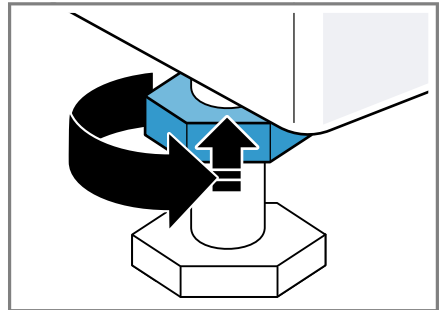

В същото време дръжте здраво крачето на уреда и не променяйте височината.

5 Запознаване

5.1 Уред

Тук ще намерите общ преглед на компонентите на Вашия уред.



В зависимост от типа уред детайлите на фигурата могат да се различават, напр. по цвят и форма.

1 Клапа за поддръжка на помпата за сапунен разтвор → Страница 37

2 Врата

3 Чекмедже за перилен препарат → Страница 18

4 Обслужващ панел → Страница 19

5 Отточен маркуч → Страница 16

6 Кабел за свързване към мрежата → Страница 16

7 Транспортни обезопасявания → Страница 14

5.2 Чекмедже за перилен препарат

Бележка: Спазвайте данните на производителите за използване и дозиране на перилния препарат и

средството за поддръжка и данните в програмните описания.
→ "Програми", Страница 24

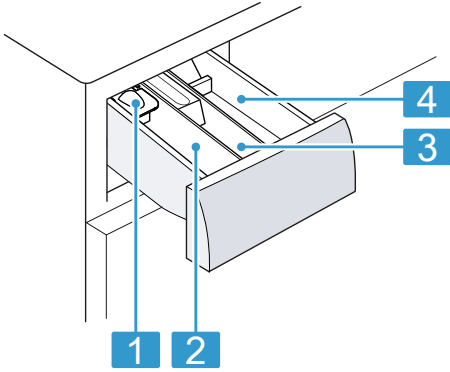

- | | |
|---|---|
| 1 | Помощ при дозиране за течен перилен препарат
→ "Поставяне на помощта при дозиране за течен перилен препарат",
Страница 31 |
| 2 | Отделение II: Перилен препарат за основно пране |
| 3 | Отделение ☼: Омекотител |
| 4 | Отделение I: Препарат за предпране |

5.3 Обслужващ панел

Посредством панела за обслужване се настройват всички функции на Вашия уред и се извежда информация относно режима на работа.

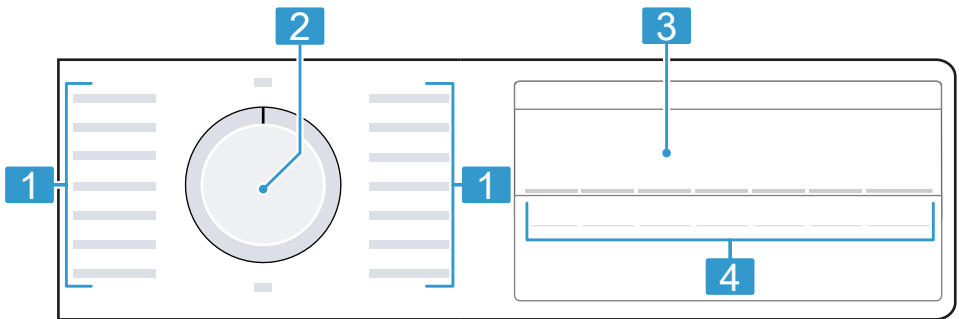

- | | |
|---|---|
| 1 | Програми → Страница 24 |
| 2 | Копче за избор на програми
→ Страница 30 |
| 3 | Дисплей → Страница 21 |
| 4 | Бутони → Страница 23 |

6 Преди първата употреба

Подгответе уреда за използване.

6.1 Стартиране на празен ход

Вашият уред е проверен основно преди напускане на завода. За да отстраните възможни остатъци от вода, първия път изперете без дрехи.

1. Поставете селектора на програмите на  **Drum Clean** .
2. Затворете вратата.
3. Изтеглете чекмеджето за препарати.
4. Напълнете около 1 литър вода от водопровода в отделение II.

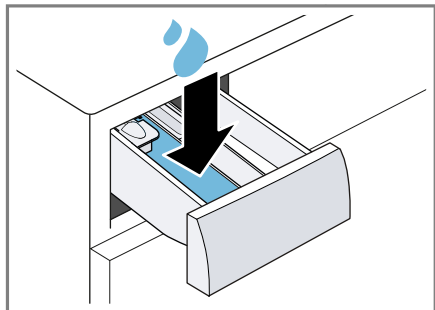

5. Напълнете перилен препарат на прах съдържащ белина в отделение II.

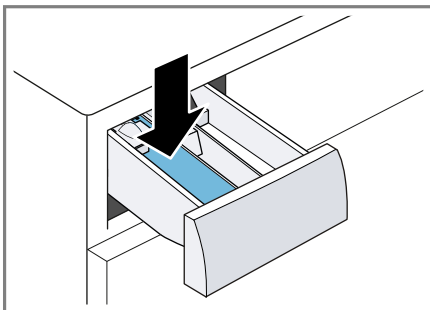

За да избегнете образуване на пяна, използвайте само половината от препоръчителното от производителя на перилен препарат количество за леко замърсяване. Не използвайте перилен препарат за вълна или за деликатни тъкани.

6. Затворете чекмеджето за препарати.
7. За да стартирате програмата, натиснете **Start / Reload** .
- ✓ Дисплеят показва оставащото времетраене на програмата.
- ✓ Дисплеят показва след края на програмата: "End" .
8. Стартирайте първия процес на пране или настройте селектора за програми на **Off** , за да изключите уреда.
→ "Основни положения при работа с уреда", Страница 30

7 Дисплей



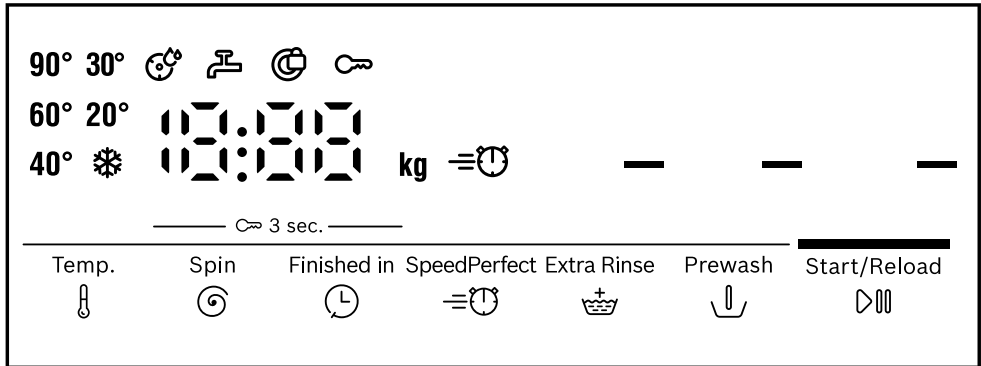



На дисплея виждате текущо настроените стойности, възможностите за избор или текстове с указания.



Примерна индикация на дисплея









Индикация	Описание
0:40 ¹	Предвидима продължителност на програмата или остатъчно време на програмата в часове и минути.
10h ¹	Време на край на програмата → "Бутони", Страница 23
8,0 ¹	Препоръка за максимално количество за зареждане за настроената програма в kg.
- - - - 1200	Настроени обороти на центрофугата в об/мин. → "Бутони", Страница 23 0 : без центрофуга, само изпомпване - - -: задържане на изплакването, без изпомпване
* - 90	Настроена температура в °C. → "Бутони", Страница 23 * (студена)
—	Стартиране, отмяна или спиране на пауза <ul style="list-style-type: none"> ■ свети: програмата работи и може да се прекъсне или спре на пауза. ■ мига: програмата може да се стартира или да се продължи.
-P-	Пауза Статус на програмата
- - -	Стоп плакнене Статус на програмата

¹ Пример

Индикация	Описание
End	Край на програмата Статус на програмата
	<ul style="list-style-type: none"> ■ свети: защитата от деца е активирана. ■ мига: Защитата от деца е активирана и уредът се управлява. → "Деактивиране на защитата от деца", Страница 34 <p>blinkt: Die Kindersicherung ist aktiviert und das Gerät wurde bedient.</p>
—	Предпрането е активирано. → "Бутони", Страница 23
—	Изпиране с допълнително вода и изплакване е активирано. → "Бутони", Страница 23
	Скъсеното времетраене на програмата е активирано. → "Бутони", Страница 23
	мига: Почистване на барабана е нужно. Изпълнете програмата  Drum Clean за почистване и поддръжка на барабана и на контейнера за перилен препарат. → "Почистване на барабана", Страница 36
•	<p>свети: Системата за контрол на напрежението е на пауза поради недопустими падове в напрежението. Напрежението отново е допустимо и програмата се продължава.</p> <p>Бележка: Продължителността на програмата се удължава.</p>
:	<p>мига: Системата за контрол на напрежението е на пауза поради недопустими падове в напрежението.</p> <p>Бележка: Програмата се продължава, ако напрежението отново е допустимо.</p>
	<ul style="list-style-type: none"> ■ свети: вратата е заключена и не може да се отвори. ■ мига: Вратата не е затворена. ■ изкл: Вратата е отключена и може да се отваря.
	<ul style="list-style-type: none"> ■ Няма налягане на водата. ■ Налягането на водата от крана е твърде ниско.
E:35 / -10 ¹	Код на грешка, показание на грешка, сигнал. → "Отстраняване на неизправности", Страница 41
¹ Пример	





8 БУТОНИ

Изборът на програмните настройки зависи от настроената програма.

Бутон	Избор	повече информация
Start / Reload 	<ul style="list-style-type: none"> ■ стартиране ■ прекъсване ■ спиране на пауза 	Стартиране, прекъсване или спиране на пауза на програмата.
SpeedPerfect 	<ul style="list-style-type: none"> ■ активиране ■ деактивиране 	Активиране или деактивиране на съкратено времетраене на програма. Бележка: Потреблението на ток се повишава. Резултатът от прането не се влошава от това.
Finished in 	до 24 часа	Установете времето на край на програмата. Времетраенето на програмата се съдържа в настроения брой часове. След старта на програмата времетраенето се показва.
Temp. 	 - 90	Напасване на температурата. Настроена температура в °C.
Spin 	- - - - 1200	Адаптирайте оборотите на центрофугата или активирайте - - - (задържане на изплакването). Настроени обороти на центрофугата в об/мин. С избора - - - водата в края на процеса на пране не се изпомпва и центрофугирането се деактивира. Дрехите остават във водата от изплакване.
 3 sec.	<ul style="list-style-type: none"> ■ активиране ■ деактивиране 	→ "Защита от деца", Страница 33
Prewash 	<ul style="list-style-type: none"> ■ активиране ■ деактивиране 	Активирайте или деактивирайте предпрането, напр. за пране на силно замърсени дрехи.
Extra Rinse 	<ul style="list-style-type: none"> ■ активиране ■ деактивиране 	Активиране или деактивиране на пране с повече вода и допълнителен процес на измиване. Препоръчително при особено чувствителна кожа или в зони с много мека вода.







9 Програми

Бележка: Етикетите за грижа върху прането Ви посочват допълнителни указания за избора на програма.

Програма	Описание	макс. зареждане (кг)
Cottons 	<p>Пране на издръжливи материи от памук, лен или смесена тъкан.</p> <p>Подходящо и като къса програма за нормално замърсено пране, ако активирате SpeedPerfect .</p> <p>Настройка на програма:</p> <ul style="list-style-type: none"> ■ макс. 90 °C ■ макс. 1200 об./мин. 	8,0 5,0 ¹
Eco 40-60	<p>Пране на текстили от памук, лен и смесена тъкан.</p> <p>Бележка: Тъканите, които според символа за поддръжка могат да се перат от 40 °C  до 60 °C , могат да се перат заедно.</p> <p>Действието от прането отговаря на най-добрия възможен клас на ефективност при пране съгласно законовите разпоредби.</p> <p>За тази програма автоматично се напасва температурата на пране според количеството на зареждане, за да се достигне оптимална енергийна ефективност при възможно най-добро действие при изпиране. Температурата на пране не може да се променя.</p> <p>Настройка на програма:</p> <p>Бележка: Температурата не може да се настройва в тази програма и се установява автоматично.</p> <ul style="list-style-type: none"> ■ макс. - °C ■ макс. 1200 об./мин. 	8,0
Easy-Care 	<p>Изпиране на текстилите от синтетика и смесена тъкан.</p> <p>Настройка на програма:</p> <ul style="list-style-type: none"> ■ макс. 60 °C ■ макс. 1200 об./мин. 	4,0







¹ SpeedPerfect  активирано

² Пране не е възможно

Програма	Описание	макс. зареждане (кг)
Quick Mix 	<p>Прање на текстили от памук, лен, синтетика и смесена тъкан.</p> <p>Подходящо за леко замърсено прање.</p> <p>Настройка на програма:</p> <ul style="list-style-type: none"> ■ макс. 60 °C ■ макс. 1200 об./мин. 	4,0
Delicates / Silk 	<p>Прање на чувствителни материи, които могат да се перат, от коприна, вискоза и синтетика.</p> <p>Използвайте перилен препарат за деликатно прање или коприна.</p> <p>Бележка: Перете особено чувствителните тъкани или тъканите с кукички, халки или скоби в мрежа за прање.</p> <p>Настройка на програма:</p> <ul style="list-style-type: none"> ■ макс. 40 °C ■ макс. 800 об./мин. 	2,0
 Wool 	<p>Прање на текстилни изделия от вълна или със съдържание на вълна, които могат да се перат на ръка или в перална машина.</p> <p>За да избегне намачкване на прането, барабанът особено щадящо движи тъканите с дълги паузи.</p> <p>Използвайте перилен препарат за вълна.</p> <p>Настройка на програма:</p> <ul style="list-style-type: none"> ■ макс. 40 °C ■ макс. 800 об./мин. 	2,0
Rinse 	<p>Плакнене с последващо центрофугиране и изпомпване на водата.</p> <p>Настройка на програма: макс. 1200 об./мин.</p>	–
Spin / Drain 	<p>Центрофугиране и изпомпване на водата.</p> <p>Ако искате само да изпомпате водата, активирайте 0 . Прането не се центрофугира.</p> <p>Настройка на програма: макс. 1200 об./мин.</p>	–
 Hygiene Plus	<p>Прање на издръжливи материи от памук, лен или смесена тъкан.</p> <p>Подходящо за хора с алергии и при повишени хигиенични изисквания.</p>	6,5



¹ **SpeedPerfect**  активирано

² Прање не е възможно

Програма	Описание	макс. зареждане (кг)
	<p>Бележка: Ако настроената температура се достигне, тя остава константна по време на целия процес на пране.</p> <p>Настройка на програма:</p> <ul style="list-style-type: none"> ■ макс. 60 °C ■ макс. 1200 об./мин. 	
 Shirts / Blouses	<p>Пране на връхни ризи и блузи, които не се гладят, от памук, лен, синтетика или смесени тъкани.</p> <p>Бележка: Перете ризите и блузите от коприна или чувствителни материали на програма Delicates / Silk  .</p> <p>Настройка на програма:</p> <ul style="list-style-type: none"> ■ макс. 60 °C ■ макс. 800 об./мин. 	2,0
 Sportswear	<p>Пране на спортни тъкани и тъкани за свободно време от синтетика, микровлакна и флис. Използвайте перилен препарат за спортни тъкани.</p> <p>Не използвайте омекотител.</p> <p>Съвет: Перете силно замърсеното пране на програма Easy-Care  .</p> <p>Настройка на програма:</p> <ul style="list-style-type: none"> ■ макс. 40 °C ■ макс. 800 об./мин. 	2,0
 Iron Assist	<p>Подходящо за ризи, тениски и подобни дрехи от памук, лен и смесени тъкани.</p> <p>Програма за затопляне и третиране с пара на сухи тъкани, за да могат тъканите след края на програмата да се закачат или по-лесно да се гладят.</p> <p>Зареждането на програмата възлиза на максимум пет ризи или пет тениски.</p> <p>Активирайте SpeedPerfect , ако искате да вاپоризирате само една дреха.</p> <p>Бележки</p> <ul style="list-style-type: none"> ■ Закачайте топлите и третирани с пара тъкани веднага след края на програмата или ги гладете. 	- ²



¹ SpeedPerfect  активирано

² Пране не е възможно

Програма	Описание	макс. зареждане (кг)
	<ul style="list-style-type: none"> ■ Текстилните тъкани не се перат или почистват. Не използвайте перилен препарат или омекотител. ■ Водната пара е топла и може да причини щети по определени видове тъкани и материи. Програмата следователно не е подходяща за тъкани за открито или тъкани от коприна и вълна, като напр. пуловери. 	
 Dark Wash	<p>Пране на тъмни и цветове интензивни тъкани от памук и лесни за поддръжка текстили, напр. джинси.</p> <p>Перете прането обърнато с вътрешната страна навън.</p> <p>Използвайте течен препарат за пране.</p> <p>Настройка на програмата:</p> <ul style="list-style-type: none"> ■ макс. 40 °C ■ макс. 1200 об./мин. 	4,0
 Drum Clean	<p>Почистване и поддръжка на барабана.</p> <p>Използвайте програмата в следните случаи:</p> <ul style="list-style-type: none"> ■ преди първата употреба ■ при често пране с температура на пране от 40 °C и по-ниска ■ след по-дълго отсъствие <p>Използвайте прах за пълно пране съдържащ белина. Добавете съдържащ белина прах за пълно пране в отделение II за основно пране.</p> <p>→ "Чекмедже за перилен препарат", Страница 18</p> <p>За да избегнете образуване на пяна, намалете наполовина количеството перилен препарат.</p> <p>Не използвайте омекотител.</p> <p>Не използвайте перилни препарати за вълна, фино пране или течни препарати.</p> <p>Бележка: Индикацията за почистване на барабана мига за напомняне, когато по-дълго време не сте използвали програмата с 60 °C или по-високи температури.</p>	– ²
 Super Quick 15'/30'	<p>Пране на текстили от памук, синтетика и смесена тъкан.</p> <p>Къса програма за леко замърсено дребно пране.</p>	4,0 2,0 ¹

¹ **SpeedPerfect**  активирано

² Пране не е възможно

Програма	Описание	макс. зареждане (кг)
	<p>Продължителността на програмата възлиза на ок. 30 минути.</p> <p>Ако искате да скъсите времетраенето на програмата до 15 минути, активирайте SpeedPerfect  . Максималното количество за зареждане се намалява на 2,0 кг.</p> <p>Настройка на програмата:</p> <ul style="list-style-type: none"> ■ макс. 40 °C ■ макс. 1200 об./мин. 	
<p>¹ SpeedPerfect  активирано</p>	<p>² Пране не е възможно</p>	

10 Принадлежности

Използвайте оригинални принадлежности. Те са специално пригодени за Вашия уред.

Бележка: Някои принадлежности са налични в други цветове. Свържете се с
→ "Отдел по обслужване на клиенти", Страница 53.

	Употреба	Номер за поръчка
Удължаване маркуч за чиста вода	Удължете маркуча за студена вода или Aquastop маркуча за чиста вода (2,50 м).	WMZ2381
Задържащи езичета	Подобреете сигурността на уреда.	WMZ2200
По-дълъг маркуч за чиста вода	Сменете стандартния маркуч за чиста вода с по-дълъг маркуч (2,20 м).	00353925
Скоба	Фиксирайте отточния маркуч.	00655300
Поставка за течен перилен препарат	Дозиране на течен перилен препарат.	00605740
Подиум	Уредът се поставя на високо, за да може да се зарежда и разтоварва лесно.	WMZPW20 W
Почистващ препарат за перални	Почистващо средство за грижа за вътрешността на уреда.	00311929

11 Пране

11.1 Подготовка на дрехите

ВНИМАНИЕ!

Останалите в прането предмети могат да повредят прането и барабана.

- ▶ Преди работа отстранете всички предмети от джобовете на дрехите.

Бележка

Ако подготвите прането си, ще запазите уреда и тъканите.

- Изчеткване на пясък и почва

- Сортирайте прането по цвят и тъкани и при това спазвайте етикетата за грижа
- затваряйте всички ципове, велкра, кукички и халки
- Връзване на платнени колани, ленти и корди
- Отстранете колелцата на пердетата и оловните ленти
- перете малки или чувствителни дрехи в мрежа за пране
- перете малките и големи дрехи заедно
- Незабавно изперете прането с пресни петна

- Предварително третирайте прането с изсъхнали петна и го изперете неколнократно
- Поставайте дрехите от прането една по една в барабана

12 Перилен препарат и препарат за поддръжка

Указанията на производителя за използване и дозиране ще откриете върху опаковката.

Бележки

- при използване на течни перилни препарати използвайте само самостоятелно течещи перилни препарати
- не смесвайте различни течни перилни препарати
- не смесвайте перилен препарат с омекотител
- не използвайте престояли и засъхнали продукти
- не използвайте съдържащи разтворители, разяждащи или газоотделящи препарати
- използвайте оцветяващите средства пестеливо, солта може да атакува неръждаемата стомана
- не използвайте обезцветяващи средства в уреда

13 Основни положения при работа с уреда

13.1 Включване на уреда

Изискване: Уредът е разположен правилно и свързан.

→ *"Разполагане и свързване", Страница 13*

- ▶ Поставете копчето за избор на програми на програма.

13.2 Настройване на програмата

1. Завъртете превключвателя на програмите и го поставете на желаната програма.
→ *"Програми", Страница 24*
2. Ако желаете, адаптирайте програмните настройки.
→ *"Адаптиране на програмните настройки", Страница 30*

13.3 Адаптиране на програмните настройки

Изискване: Програма е настроена.
→ *"Настройване на програма", Страница 30*

- ▶ Адаптиране на програмните настройки.
→ *"Бутони", Страница 23*

Бележка: Програмните настройки не се запаметяват трайно за програмата.

13.4 Дрехи поставете

Бележка: За да избегнете образуване на гънки, спазвайте максималното зареждане на програмите.

→ *"Програми", Страница 24*

Изисквания

- Прането е подготвено и сортирано.
→ *"Пране", Страница 29*
 - Барабанът е празен.
1. Отворете вратата.
 2. Поставете дрехите в барабана.
 3. Затворете вратата.
Уверете се, че не е затиснато пране във вратата.

13.5 Поставяне на помощта за дозиране за течен перилен препарат

Ако поръчате помощта за дозиране като принадлежност, трябва да поставите помощта за дозиране.

1. Изтеглете чекмеджето за препарати.
2. Притиснете поставката и свалете чекмеджето за перилен препарат.

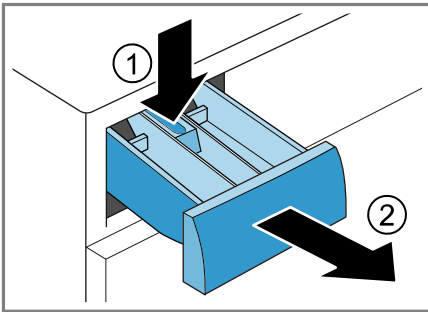

3. Използвайте помощта за дозиране.

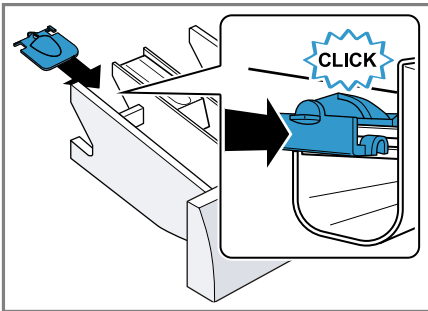

4. Поставете чекмеджето за перилен препарат.

13.6 Използване на помощ при дозиране за течен перилен препарат

За да дозирате течния перилен препарат, можете да използвате помощта при дозиране в чекмеджето за перилен препарат.

1. Изтеглете чекмеджето за препарати.
2. Избугайте помощта при дозиране напред.

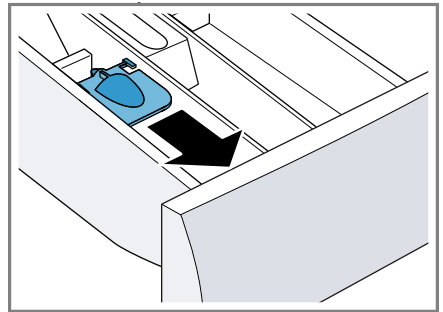

3. Приберете надолу помощта при дозиране и я фиксирайте.

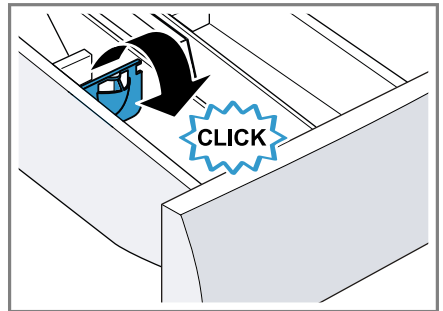

4. Затворете чекмеджето за препарати.

13.7 Пълнене на перилен препарат и препарат за поддръжка

Бележки

- Не използвайте помощта при дозиране за течен перилен препарат при желатиноподобни препарати, прахове за пране, активирано предпране или при избрано време на "Свършва в".
 - Спазвайте указанията за перилни препарати и препарати за поддръжка → *Страница 30*.
1. Изтеглете чекмеджето за препарати.
 2. Напълнете перилен препарат.
→ *"Чекмедже за перилен препарат", Страница 18*
 3. Ако желаете, напълнете омекотител.
 4. Затворете чекмеджето за препарати.

13.8 Стартиране на програмата

Изискване: Програма е настроена.
→ *"Настройване на програма", Страница 30*

- ▶ Натиснете **Start / Reload** ▷∞.
- ✓ Барабанът се върти и се извършва разпознаване на натоварването, което може да трае до 2 минути и след това водата влиза.
- ✓ Дисплеят показва продължителността на програмата или времето на край.
- ✓ Дисплеят показва след края на програмата: "End" .

13.9 Промяна на активирано време на край на програмата

Можете да промените повторно настроеното и активирано време на край преди да стартирате програмата.

Изисквания

- Програмата е настроена.
→ *"Настройване на програма", Страница 30*
 - Времето на край на програмата е настроено и активирано.
→ *"Бутони", Страница 23*
1. Натиснете **Start / Reload** ▷∞.
Активираното време на край на програмата е на пауза.
 2. Натиснете **Finished in** ⌚ докато дисплеят покаже желаното време на край на програмата.
 3. Натиснете **Start / Reload** ▷∞.
Промененото време на край на програмата е активирано.

13.10 Накисване на пране

Бележка: Няма нужда от допълнително перилен препарат. Сапунената луга след това се използва за пране.

1. Стартирайте програмата.
2. За да спрете на пауза програмата, след ок. 10 минути натиснете **Start / Reload** ▷∞.
3. За да продължите програмата, след желаното време на накисване натиснете **Start / Reload** ▷∞.

13.11 Допълване с дрехи

След старта на програмата можете да извадете или добавите пране според статуса на програмата.



1. Натиснете **Start / Reload** ▷∞.
Уредът спира на пауза.

Бележка: Ако желаете да добавите пране, спазвайте указанията на дисплея.

→ "Дисплей", Страница 22



2. Отворете вратата.
3. Допълнете или извадете дрехи.
4. Затворете вратата.
5. Натиснете **Start / Reload** .

13.12 Прекъсване на програмата

1. Натиснете **Start / Reload** .
2. Отворете вратата.
При висока температура и високо ниво на водата вратата остава заключена от съображения за сигурност.
 - При висока температура стартирайте програмата **Rinse** 
 - При високо ниво на водата стартирайте програмата **Spin**  или настройте подходяща програма за изпомпване.
→ "Програми", Страница 24
3. Извадете прането.
→ "Изваждане на дрехите", Страница 33

13.13 Продължаване на програма при задържане на изплакването

Изисквания

- Задържането на изплакването е активирано.
→ "Бутони", Страница 23
 - Последният процес на изплакване от настроената програма е приключил и прането е във водата от изплакването.
1. Настройте програма **Spin**  или програма за изпомпване.
→ "Програми", Страница 24
 2. Натиснете **Start / Reload** .

13.14 Изваждане на дрехите

1. Отворете вратата.
2. Извадете прането от барабана.

13.15 Изключване на уреда

1. Поставете селектора на програмите на **Off**.
2. Затворете водопроводния кран.
3. Избършете до сухо гумения маншет и отстранете чуждите тела.

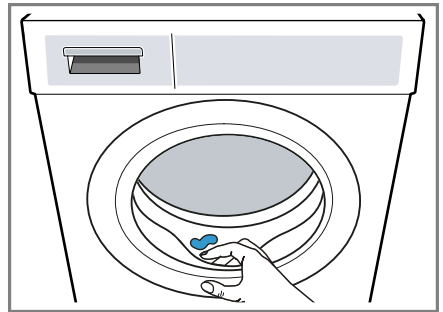



4. Оставете вратата на уреда и чекмеджето за перилен препарат отворени, за да може да изсъхне останалата вода.

14 Защита от деца



Обезопасете Вашия уред срещу погрешно обслужване по елементите за управление.

14.1 Активиране на защитата от деца

- ▶ Натиснете двата клавиша  **3 sec.** за ок. 3 секунди.
- ✓ Дисплеят показва .
- ✓ Елементите за управление са блокирани.
- ✓ Защитата от деца остава активирана след изключване на уреда и при спиране на тока.

14.2 Деактивиране на защитата от деца

Изискване: За да деактивирате защитата от деца, уредът трябва да е включен.

- ▶ Натиснете двата клавиша  **3 sec.** за ок. 3 секунди.
- ✓ На дисплея угасва .

15 Основни настройки

Можете да настроите основните настройки на Вашия уред според Вашите нужди.

15.1 Преглед на основните настройки

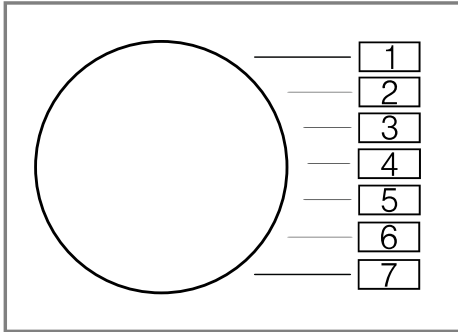



Основна настройка	Позиция на програмата	Стойност	Описание
Сигнал за край	2	0 (изкл) 1 (тихо) 2 (средна) 3 (силно) 4 (много силно)	Настройте силата на звука на сигнала след края на програмата.
Сигнал на бутоните	3	0 (изкл) 1 (тихо) 2 (средна) 3 (силно) 4 (много силно)	Настройте силата на сигнала при избиране на бутоните.
Напомняне за почистване на барабан	4	On (вкл) OFF (изкл.)	Активиране или деактивиране на напомнянето за почистване на барабана.
Програмен брояч	5	42 ¹	Покажете броя на прекратените програми.

¹ Пример

15.2 Промяна на основните настройки

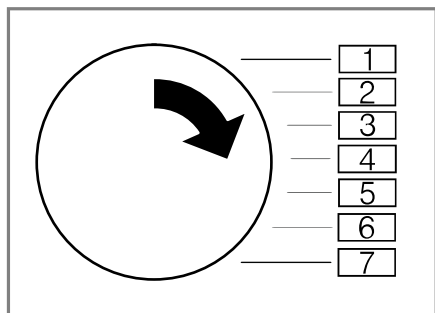
1. Настройте селектора на програми на позиция 1.



2. Натиснете **Start / Reload**  и едновременно настройте селектора на програми на позиция 2.
- ✓ Дисплеят показва актуалната стойност.
3. Настройте селектора на програми на желаната позиция.
→ "Преглед на основните настройки", Страница 35
4. За да промените стойността, натиснете върху **Finished in** .
5. За да запаметите промяната, изключете уреда.

16 Програмен брояч

Програмният брояч показва броя на приключените програми.

16.1 Извикване на програмния брояч

1. Настройте програмата на позиция 1.
2. Натиснете **Start / Reload**  и едновременно настройте програмата на позиция 2.
3. Настройте програмата на позиция 5.

17 Почистване и поддръжка

Почиствайте и поддържайте старателно Вашия уред, за да съхраните неговата функционалност за дълго време.

17.1 Почистване на барабана

ВНИМАТЕЛНО **Опасност от нараняване!**

Постоянното пране с ниски температури и липсващото проветрение на уреда могат да повредят барабана и да доведат до наранявания.

- ▶ Редовно изпълнявайте програмата за почистване на барабана или перете с температури от минимум 60°C.
- ▶ Оставайте уреда след всяка употреба да се изсуши с отворени врата и чекмедже за перилен препарат.
- ▶ Изпълнете програмата  **Drum Clean** без пране и с почистващ препарат за грижа за вътрешността на уреда
→ "Принадлежности", Страница 29 или със съдържащ белина прах за пране.

17.2 Почистване на отделението за перилен препарат

1. Изтеглете чекмеджето за препарати.

2. Притиснете поставката и отстранете чекмеджето за перилен препарат.

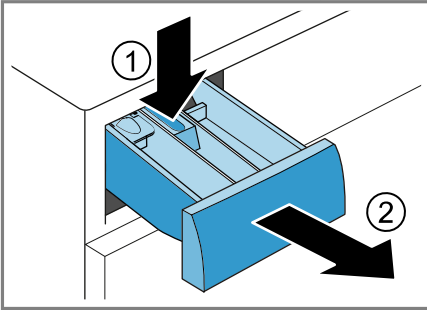

3. Изтеглете отдолу нагоре частта.

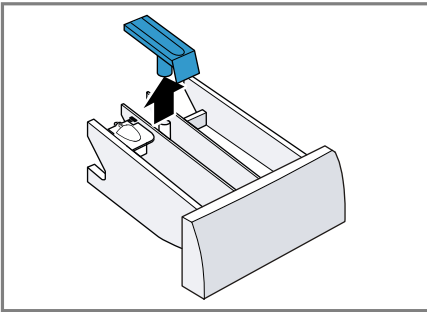

4. Почистете с четка и вода чекмеджето за перилен препарат и вложката и ги подсушете.

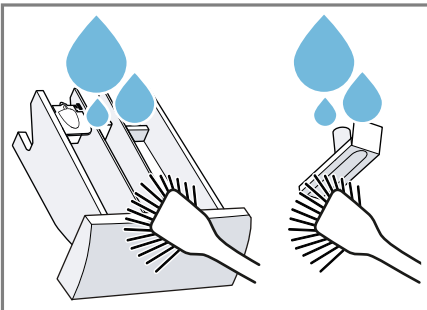

5. Поставете и фиксирайте вложката.

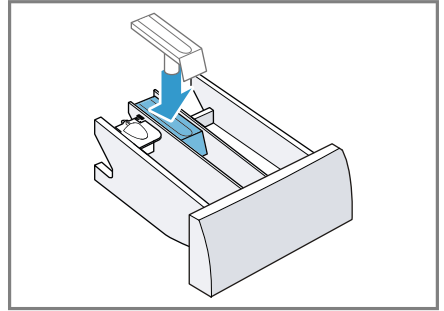

6. Почистете отвора за чекмеджето за перилен препарат.

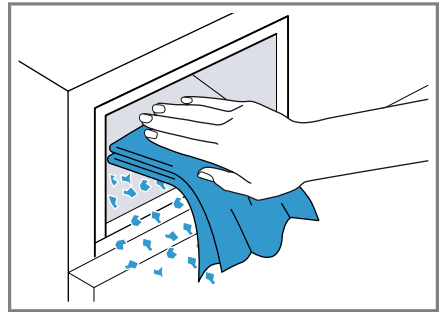

7. Затворете чекмеджето за препарати.

17.3 Почистване на помпата за мръсна вода

Почистете помпата за мръсна вода редовно, поне веднъж годишно, както и при повреди, напр. при запущвания или чукащи шумове.

Изпразване на помпата за мръсна вода

1. Затворете водопроводния кран.
2. Изключете уреда.
→ "Изключване на уреда",
Страница 33
3. Разкачете щепсела на уреда от електрическата мрежа.

4. Отворете и свалете клапата за поддръжка.



5. Вкарайте достатъчно голям съд под отвора.

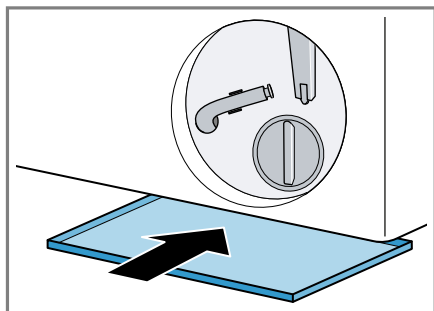

6. Свалете маркуча за изпразване от поставката.

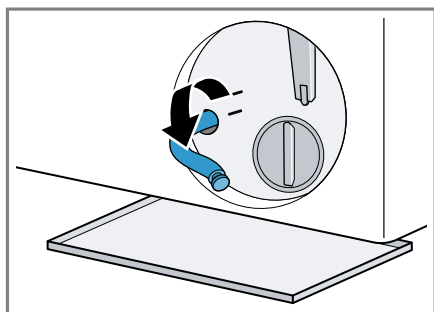

7. **⚠ ВНИМАТЕЛНО - Опасност от изгаряне с гореща вода!** При пране с високи температури сапунената луга е гореща.
▶ Не докосвайте горещия перилен разтвор.

За да се оттече лугата в съда, изтеглете затварящото капаче.

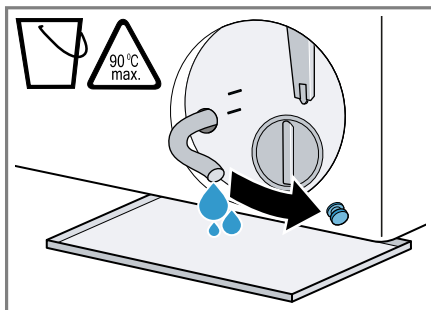

8. Натиснете затварящото капаче.

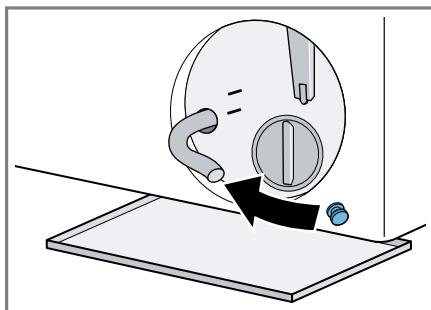

9. Захванете маркуча за източване на водата в поставката.

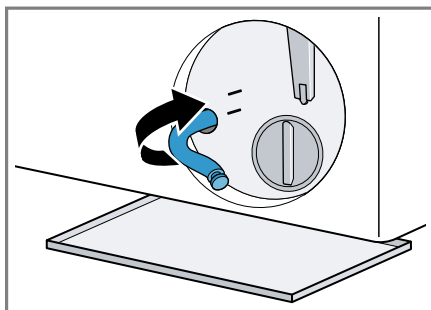

Почистване на помпата за мръсна вода

Изискване: Помпата за мръсна вода е празна. → Страница 37

- Тъй като в помпата за мръсна вода може да има още остатъчна вода, внимателно развъртете капака на помпата.
 - Поради груби замърсявания филтърната вложка може да заседне в корпуса на помпата. Разтворете мръсотията и извадете филтърната вложка.

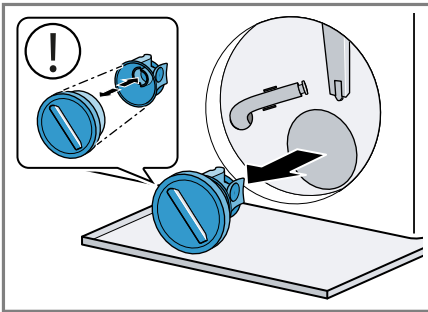

- Почистете вътрешността, резбата на капака на помпата и корпуса на помпата.

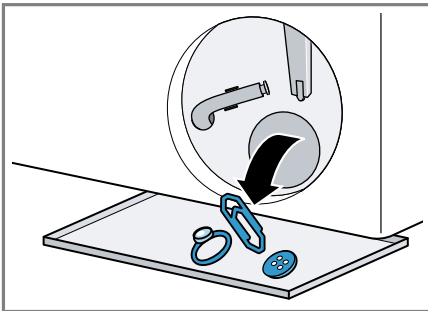

Капакът на помпата се състои от два компонента, които могат да се разглобят за почистване.

- Уверете се, че лопатното колело на помпата за мръсна вода може да се върти.

- Поставете капака на помпата.
 - Уверете се, че компонентите на капака на помпата са правилно монтирани.

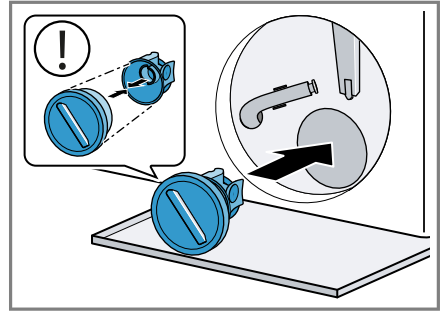

- Завъртете до упор капака на помпата.

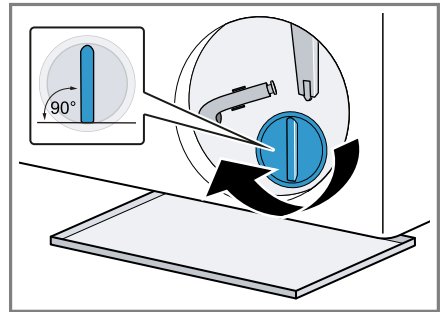

Дръжката на капака на помпата трябва да е отвесна.

- Поставете и затворете клапата за поддръжка.

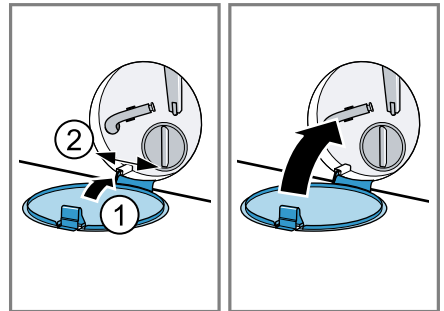

Преди следващото пране

За да не изтече при следващото пране неизползван перилен препарат в канализацията, извършете подходяща програма за изпомпване, след като сте изпразнили помпата за мръсна вода.

1. Отворете водопроводния кран.

- 2.** Включете щепсела в контакт.
- 3.** Включете уреда.
- 4.** Напълнете литър вода в отделението II.
- 5.** Изберете подходяща програма за изпомпване.
→ "Програми", Страница 24

18 Отстраняване на неизправности

Можете да отстраните самостоятелно малки неизправности по Вашия уред. Преди да се свържете с отдела по обслужване на клиенти, направете справка с информацията за отстраняване на неизправности. Така ще избегнете ненужни разходи.





ПРЕДУПРЕЖДЕНИЕ Опасност от токов удар!





Некомпетентните ремонти са опасни.







- ▶ Само обучен за целта специализиран персонал трябва да извършва ремонти на уреда.
- ▶ За ремонта на уреда трябва да се използват само оригинални резервни части.
- ▶ Ако кабелът за свързване към мрежата на този уред бъде повреден, той трябва да се смени от производителя или неговия отдел по обслужване на клиенти, или от друго лице с подобна квалификация, за да се избегнат опасности.



Неизправност	Причина и отстраняване на неизправности
Дисплеят е угаснал и Start / Reload  мига.	Режим на пестене на енергия е активен. <ul style="list-style-type: none"> ▶ Натиснете произволен бутон. ✓ Дисплеят отново светва.
"E:30 / -80"	Отточната тръба или отточният маркуч са запушени. <ul style="list-style-type: none"> ▶ Почистете отточната тръба и отточния маркуч.
	Отточната тръба или отточният маркуч са прегънати или затиснати. <ul style="list-style-type: none"> ▶ Уверете се, че тръбата за мръсна вода и маркучът за мръсна вода не са прегънати или захванати.
	Отточният маркуч е твърде високо свързан. <ul style="list-style-type: none"> ▶ Монтирайте отточния маркуч на максимум 1 м височина.
	Неразрешено удължение върху отточния маркуч е монтирано. <ul style="list-style-type: none"> ▶ Отстранете неразрешените удължения по отточния маркуч. → "Свързване на уреда", Страница 16
	Помпата за отвеждане на пералния разтвор е задръстена. <ul style="list-style-type: none"> ▶ → "Почистяване на помпата за мръсна вода", Страница 37
	Капакът на помпата не е правилно сглобен.

Неизправност	Причина и отстраняване на неизправности
"E:30 / -80"	<ul style="list-style-type: none">▶ Сглобете правилно капака на помпата. <p>Капакът на помпата не е напълно завинтен.</p> <ul style="list-style-type: none">▶ Уверете се, че капакът на помпата е завинтен до упор в уреда. Дръжката на капака на помпата трябва да е отвесна. <p>Дозирание на перилен препарат твърде високо.</p> <ul style="list-style-type: none">▶ Моментална мярка: Смесете една супена лъжица омекотител с 0,5 литра вода и го сипете в отделение II (не правете това при връхни и спортни дрехи и при дрехи с пух).▶ Намалете при следващия цикъл на пране със същото натоварване количеството перилен препарат.
"E:36 / -25 / -26"	<p>Помпата за отвеждане на пералния разтвор е задръстена.</p> <ul style="list-style-type: none">▶ → "Почистяване на помпата за мръсна вода", Страница 37.
"E:60 / -2B"	<p>Системата за защита от претоварване е прекъснала центрофугирането поради неравномерно разпределение на дрехите.</p> <ul style="list-style-type: none">▶ Разпределете наново дрехите в барабана. <p>Бележка: По възможност поставяйте малки и големи дрехи заедно в барабана. Различните по големина дрехи се разпределят по-добре при центрофугиране.</p>
"E:30 / -10" и/или 	<p>Налягането на водата е ниско. Не е възможно отстраняване.</p> <p>Филтрите на захранващия провод са запушени.</p> <ul style="list-style-type: none">▶ Почистете цедките в маркуча за чиста вода. <p>Водопроводният кран е затворен.</p> <ul style="list-style-type: none">▶ Отворете водопроводния кран. <p>Маркучът за чиста вода е прегънат или захванат.</p> <ul style="list-style-type: none">▶ Уверете се, че маркучът за чиста вода не е прегънат или захванат. <p>Системата за измерване на нивото на водата е дефектна.</p> <p>Бележка: Със съобщението за грешка уредът стартира процес по изпомпване.</p> <ol style="list-style-type: none">1. Изчакайте първо ок. 5 минути докато престане процесът на изпомпване.



Неизправност	Причина и отстраняване на неизправности
"E:30 / -10" и/или 	<p>2. За да нулирате съобщението за грешка, изключете уреда.</p> <p>3. Отново включете уреда.</p> <p>4. Ако съобщението за грешка се покаже отново, обадете се на отдела по обслужване на клиенти. → "Отдел по обслужване на клиенти", Страница 53</p>
• мига.	<p>Системата за контрол на напрежението разпознава недопустимо ниско напрежение.</p> <p>▶ Не е възможно отстраняване.</p> <p>Бележка: Ако електрозахранването се е стабилизирало, програмата продължава нормална работа.</p> <p>Ниско напрежение може да причини удължаване на програмата. Не е възможно отстраняване.</p>
• свети.	<p>Ниско напрежение може да причини удължаване на програмата. Не е възможно отстраняване.</p>
 свети.	<p>Температурата е твърде висока.</p> <p>▶ Изчакайте температурата да спадне.</p> <p>▶ → "Прекъсване на програмата", Страница 33</p> <p>Нивото на водата е твърде високо.</p> <p>▶ Изберете подходяща програма за изпомпване. → "Програми", Страница 24</p>
 мига.	<p>Вратата не е затворена.</p> <p>▶ Затворете вратата.</p> <p>Дрехите са затиснати във вратата.</p> <p>▶ Отстранете заклещените дрехи.</p>
	<p>Почистване на барабана е нужно.</p> <p>▶ → "Почистване на барабана", Страница 36</p>
"E:30/-20"	<p>Дозиране на перилен препарат твърде високо.</p> <p>▶ Намалете при следващия цикъл на пране същото натоварване количеството перилен препарат.</p> <p>Допълнителна вода е напълнена.</p> <p>▶ По време на работа не доливайте вода в уреда.</p> <p>Магнитният вентил е дефектен.</p>

Неизправност	Причина и отстраняване на неизправности
"E:30/-20"	<ul style="list-style-type: none">▶ Свържете се със службата за обслужване на клиенти. → "Отдел по обслужване на клиенти", Страница 53
Всички други кодове за грешка.	<p>Функционална неизправност</p> <ol style="list-style-type: none">1. Изключете и включете отново уреда.2. Ако съобщението се покаже отново, разкачете уреда от подаването на ток за минимум 30 секунди, като изтеглите щепсела или изключите съответния обезопасител в кутията с предпазители.✓ Ако неизправността е била еднократна, съобщението угасва.3. Ако съобщението се появи отново, се свържете с отдела по обслужване на клиенти. При обаждането посочете точното съобщение за грешка. → "Отдел по обслужване на клиенти", Страница 53
Уредът не функционира.	<p>Щепселът на кабела не е вкаран.</p> <ul style="list-style-type: none">▶ Свържете уреда към електрозахранващата мрежа. <p>В кутията с предпазители се е активирал предпазител.</p> <ul style="list-style-type: none">▶ Проверете предпазителя в кутията с предпазители. <p>Спиране на електрозахранването.</p> <ul style="list-style-type: none">▶ Проверете дали функционират осветлението на помещението или други уреди в помещението.
Програмата не стартира.	<p>Start / Reload  не е натиснат.</p> <ul style="list-style-type: none">▶ Натиснете Start / Reload . <p>Вратата не е затворена.</p> <ul style="list-style-type: none">▶ Затворете вратата. <p>Активирана е защитата за деца.</p> <ul style="list-style-type: none">▶ Деактивирайте функцията за обезопасяване спрямо деца. → "Деактивиране на защитата от деца", Страница 34 <p>Finished in  се активира.</p> <ul style="list-style-type: none">▶ Проверете дали Finished in  е активирана. → "Бутони", Страница 23 <p>Дрехите са затиснати във вратата.</p> <ul style="list-style-type: none">▶ Отстранете заклещените дрехи.



Неизправност	Причина и отстраняване на неизправности
Вратата не може да се отвори.	<p>– – – се активира.</p> <ul style="list-style-type: none"> ▶ Продължете програмата като изберете Spin  или Drain  и натиснете Start / Reload . → "Продължаване на програма при задържане на изплакването", Страница 33
	<p>Температурата е твърде висока.</p> <ul style="list-style-type: none"> ▶ Изчакайте температурата да спадне. ▶ Прекъсване на програмата. → "Прекъсване на програмата", Страница 33
	<p>Нивото на водата е твърде високо.</p> <ul style="list-style-type: none"> ▶ Изберете подходяща програма за изпомпване. → "Програми", Страница 24
	<p>Прекъсване на електрозахранването.</p> <ul style="list-style-type: none"> ▶ Отворете вратата с аварийното отключване. → "Аварийно отваряне", Страница 52
Перилният разтвор не се изпомпва.	<p>Отточната тръба или отточният маркуч са запушени.</p> <ul style="list-style-type: none"> ▶ Почистете отточната тръба и отточния маркуч.
	<p>Отточната тръба или отточният маркуч са прегънати или затиснати.</p> <ul style="list-style-type: none"> ▶ Уверете се, че тръбата за мръсна вода и маркучът за мръсна вода не са прегънати или захванати.
	<p>Помпата за отвеждане на пералния разтвор е задръстена.</p> <ul style="list-style-type: none"> ▶ → "Почистване на помпата за мръсна вода", Страница 37
	<p>– – – се активира.</p> <ul style="list-style-type: none"> ▶ Продължете програмата като изберете Spin  или Drain  и натиснете Start / Reload . → "Продължаване на програма при задържане на изплакването", Страница 33
	<p>Отточният маркуч е твърде високо свързан.</p> <ul style="list-style-type: none"> ▶ Монтирайте отточния маркуч на максимум 1 м височина.
	<p>Капакът на помпата не е правилно сглобен.</p> <ul style="list-style-type: none"> ▶ Сглобете правилно капака на помпата.
	<p>Дозиране на перилен препарат твърде високо.</p>

Неизправност	Причина и отстраняване на неизправности
Перилният разтвор не се изпомпва.	<ul style="list-style-type: none"> ▶ Моментална мярка: Смесете една супена лъжица омекотител с 0,5 литра вода и го сипете в отделение II (не правете това при върхни и спортни дрехи и при дрехи с пух). ▶ Намалете при следващия цикъл на пране със същото натоварване количеството перилен препарат.
	<p>Неразрешено удължение върху отточния маркуч е монтирано.</p> <ul style="list-style-type: none"> ▶ Отстранете неразрешените удължения по отточния маркуч. <p>→ "Свързване на уреда", Страница 16</p>
	<p>Капакът на помпата не е напълно завинтен.</p> <ul style="list-style-type: none"> ▶ Уверете се, че капакът на помпата е завинтен до упор в уреда. Дръжката на капака на помпата трябва да е отвесна.
Водата не влиза. Перилният препарат не се изпира.	<p>Start / Reload  не е натиснат.</p> <ul style="list-style-type: none"> ▶ Натиснете Start / Reload .
	<p>Филтрите на захранващия провод са запушени.</p> <ul style="list-style-type: none"> ▶ Почистете цедките в маркуча за чиста вода.
	<p>Водопроводният кран е затворен.</p> <ul style="list-style-type: none"> ▶ Отворете водопроводния кран.
	<p>Маркучът за чиста вода е прегънат или захванат.</p> <ul style="list-style-type: none"> ▶ Уверете се, че маркучът за чиста вода не е прегънат или захванат.
Многократно центрофугиране.	<p>Системата за защита от претоварване разпределя дрехите равномерно.</p> <ul style="list-style-type: none"> ▶ Няма грешка - не е нужно действие.
	<p>Бележка: По възможност при зареждане поставяйте малки и големи дрехи заедно в барабана. Различните по големина дрехи се разпределят по-добре при центрофугиране.</p>
Продължителността на програмата се променя по време на процеса на изпиране.	<p>Ходът на програмата се оптимизира електронно. Това може да доведе до промяна на времетраенето на програмата.</p> <ul style="list-style-type: none"> ▶ Няма грешка - не е нужно действие.
	<p>Системата за защита от претоварване разпределя дрехите равномерно.</p> <ul style="list-style-type: none"> ▶ Няма грешка - не е нужно действие.

Неизправност	Причина и отстраняване на неизправности
Продължителността на програмата се променя по време на процеса на изпиране.	<p>Бележка: По възможност при зареждане поставяйте малки и големи дрехи заедно в барабана. Различните по големина дрехи се разпределят по-добре при центрофугиране.</p> <p>Системата за контрол на пяната включва при високо ниво на пяната процес на измиване.</p> <ul style="list-style-type: none"> ▶ Няма грешка - не е нужно действие.
В барабана не се вижда вода.	<p>Водата се намира под видимото ниво.</p> <ul style="list-style-type: none"> ▶ Няма грешка - не е нужно действие. ▶ По време на работа не доливайте вода в уреда.
Барабанът трепва след старта на програмата.	<p>Причината е вътрешен тест на мотора.</p> <ul style="list-style-type: none"> ▶ Няма грешка - не е нужно действие.
В отделението ☼ има остатъчна вода.	<p>Вложката в отделението ☼ е запушена.</p> <ul style="list-style-type: none"> ▶ → "Почистване на отделението за перилен препарат", Страница 36
Вибрации и движение на уреда по време на центрофугиране.	<p>Уредът не е правилно нивелиран.</p> <ul style="list-style-type: none"> ▶ → "Нивелиране на уреда", Страница 17 <p>Крачетата на уреда не са фиксирани.</p> <ul style="list-style-type: none"> ▶ Фиксирайте крачетата на уреда. → "Нивелиране на уреда", Страница 17 <p>Транспортните планки не са отстранени.</p> <ul style="list-style-type: none"> ▶ → "Отстранете транспортните планки", Страница 14.
Барабанът се върти, вода не влиза.	<p>Разпознаването на зареждане е активно.</p> <ul style="list-style-type: none"> ▶ Няма грешка, не е нужно действие. <p>Бележка: Разпознаването на зареждане може да трае до 2 минути.</p>
Силно образуване на пяна.	<p>Дозиране на перилен препарат твърде високо.</p> <ul style="list-style-type: none"> ▶ Моментална мярка: Смесете една супена лъжица омекотител с 0,5 литра вода и го сипете в отделение II (не правете това при връхни и спортни дрехи и при дрехи с пух). ▶ Намалете при следващия цикъл на пране същото натоварване количеството перилен препарат.
Високи обороти на центрофугата не се достигат.	<p>Настроени са ниски обороти на центрофугата.</p> <ul style="list-style-type: none"> ▶ Настройте при следващото пране по-високи обороти на центрофугиране.

Неизправност	Причина и отстраняване на неизправности
Високи обороти на центрофугата не се достигат.	<p>Системата за защита от претоварване изравнява дисбаланса чрез редуциране на оборотите на центрофугата.</p> <ul style="list-style-type: none">▶ Разпределете наново дрехите в барабана. <p>Бележка: По възможност поставяйте малки и големи дрехи заедно в барабана. Различните по големина дрехи се разпределят по-добре при центрофугиране.</p> <ul style="list-style-type: none">▶ Стартирайте програмата Spin  .
Програмата Центрофугиране не стартира.	<p>Отточната тръба или отточният маркуч са запушени.</p> <ul style="list-style-type: none">▶ Почистете отточната тръба и отточния маркуч. <hr/> <p>Отточната тръба или отточният маркуч са прегънати или затиснати.</p> <ul style="list-style-type: none">▶ Уверете се, че тръбата за мръсна вода и маркучът за мръсна вода не са прегънати или захванати. <hr/> <p>Системата за защита от претоварване е прекъснала центрофугирането поради неравномерно разпределение на дрехите.</p> <ul style="list-style-type: none">▶ Разпределете наново дрехите в барабана. <p>Бележка: По възможност поставяйте малки и големи дрехи заедно в барабана. Различните по големина дрехи се разпределят по-добре при центрофугиране.</p> <ul style="list-style-type: none">▶ Стартирайте програмата Spin  .
Свистящ, съскащ шум.	<p>Водата се промива под налягане в чекмеджето за перилен препарат.</p> <ul style="list-style-type: none">▶ Няма грешка - нормален работен шум.
Силни шумове по време на центрофугирането.	<p>Уредът не е правилно нивелиран.</p> <ul style="list-style-type: none">▶ → "Нивелиране на уреда", Страница 17 <hr/> <p>Крачетата на уреда не са фиксирани.</p> <ul style="list-style-type: none">▶ Фиксирайте крачетата на уреда. → "Нивелиране на уреда", Страница 17 <hr/> <p>Транспортните планки не са отстранени.</p> <ul style="list-style-type: none">▶ → "Отстранете транспортните планки", Страница 14.

Неизправност	Причина и отстраняване на неизправности
Чукащи шумове, траскане в помпата за сапунен разтвор.	<p>Чуждо тяло е попаднало в помпата за сапунен разтвор.</p> <ul style="list-style-type: none"> ▶ → "Почистване на помпата за мръсна вода", Страница 37
Съскащ ритмичен шум на смукване.	<p>Помпата за перилен разтвор е активна, перилният разтвор се изпомпва.</p> <ul style="list-style-type: none"> ▶ Няма грешка - нормален работен шум.
Намачкване.	<p>Обороти на центрофугата твърде високи.</p> <ul style="list-style-type: none"> ▶ Настройте при следващото пране по-ниски обороти на центрофугиране. <hr/> <p>Количеството на зареждане е твърде високо.</p> <ul style="list-style-type: none"> ▶ Намалете количеството на зареждане при следващото пране. <hr/> <p>Неподходяща програма за вида текстил е настроена.</p> <ul style="list-style-type: none"> ▶ Изберете подходящите програми за вида текстил.
Перилният препарат или омекотителят капе от маншета и се събира върху вратата или в гънката на маншета.	<p>Твърде много перилен препарат / омекотител в чекмеджето за перилен препарат.</p> <ul style="list-style-type: none"> ▶ Спазвайте при дозиране на течния перилен препарат и омекотителя обозначението в чекмеджето за перилен препарат и не предозирайте.
Резултатът от центрофугирането не е задоволителен. Дрехите са твърде мокри / твърде влажни.	<p>Настроени са ниски обороти на центрофугата.</p> <ul style="list-style-type: none"> ▶ Настройте при следващото пране по-високи обороти на центрофугиране. ▶ Стартирайте програмата Spin . <hr/> <p>Отточната тръба или отточният маркуч са запушени.</p> <ul style="list-style-type: none"> ▶ Почистете отточната тръба и отточния маркуч. <hr/> <p>Отточната тръба или отточният маркуч са прегънати или затиснати.</p> <ul style="list-style-type: none"> ▶ Уверете се, че тръбата за мръсна вода и маркучът за мръсна вода не са прегънати или захванати. <hr/> <p>Системата за защита от претоварване е прекъснала центрофугирането поради неравномерно разпределение на дрехите.</p> <ul style="list-style-type: none"> ▶ Разпределете наново дрехите в барабана.

Неизправност	Причина и отстраняване на неизправности
Резултатът от центрофугирането не е задоволителен. Дрехите са твърде мокри / твърде влажни.	<p>Бележка: По възможност поставяйте малки и големи дрехи заедно в барабана. Различните по големина дрехи се разпределят по-добре при центрофугиране.</p> <ul style="list-style-type: none"> ▶ Стартирайте програмата Spin  .
	<p>Системата за защита от претоварване изравнява дисбаланса чрез редуциране на оборотите на центрофугата.</p> <ul style="list-style-type: none"> ▶ Разпределете наново дрехите в барабана.
	<p>Бележка: По възможност поставяйте малки и големи дрехи заедно в барабана. Различните по големина дрехи се разпределят по-добре при центрофугиране.</p> <ul style="list-style-type: none"> ▶ Стартирайте програмата Spin  .
Остатъци от перилен препарат по влажните дрехи.	<p>Перилните препарати могат да съдържат неразтворими във вода вещества, които да се отложат върху дрехите.</p> <ul style="list-style-type: none"> ▶ Стартирайте програмата Rinse  .
Остатъци от перилен препарат по сухите дрехи.	<p>Перилните препарати могат да съдържат неразтворими във вода вещества, които да се отложат върху дрехите.</p> <ul style="list-style-type: none"> ▶ Изчеткайте дрехите след прането и сушенето.
От маркуча за чиста вода изтича вода.	<p>Маркучът за чиста вода не е правилно / здраво свързан.</p> <ol style="list-style-type: none"> 1. Свържете маркуча за чиста вода правилно. → "Затваряне на водопроводния кран", Страница 16 2. Затегнете винтовото съединение.
От отточния маркуч изтича вода.	<p>Отточният маркуч е повреден.</p> <ul style="list-style-type: none"> ▶ Сменете повредения отточен маркуч. <p>Отточният маркуч не е правилно свързан.</p> <ul style="list-style-type: none"> ▶ Свържете правилно отточния маркуч. → "Видове на свързване мръсна вода", Страница 16
В уреда има миризми.	<p>Влагата и остатъците от перилен препарат могат да ускорят образуването на бактерии.</p> <ul style="list-style-type: none"> ▶ → "Почистване на барабана", Страница 36 ▶ Когато не използвате уреда, оставайте вратата и чекмеджето за перилен препарат отворени, за да може да изсъхне останалата вода.

Неизправност	Причина и отстраняване на неизправности
<p>Върху тъканите след края на програмата  Iron Assist са се образували влажни петна.</p>	<p>Водни капки от барабана или от вратата са навлажнили тъканите. Капките са от кондензирана пара или от остатъчна влажност от предишната програма за пране.</p> <ul style="list-style-type: none"> ▶ Изгладете тъканите или ги закачете за сушене.
<p>Омекотителят остава в чекмеджето за перилен препарат.</p>	<p>Мекото изплакване не е предвидено за избраната програма.</p> <ul style="list-style-type: none"> ▶ Проверете дали програмата поддържа използване на омекотител. → "Програми", Страница 24
<p>Вода излиза изпод вратата.</p>	<p>Замърсяване по вратата или маншета предизвиква неуплътненост.</p> <ul style="list-style-type: none"> ▶ Почистете вратата и маншета.

18.1 Аварийно отваряне

Отключване на вратата

Изискване: Помпата за мръсна вода е празна. → Страница 37

1. **ВНИМАНИЕ!** Изтичащата вода може да доведе до материални щети.
- ▶ Не отваряйте вратата, ако през стъклото се вижда вода.
Натиснете надолу аварийното отключване с инструмент и го пуснете.

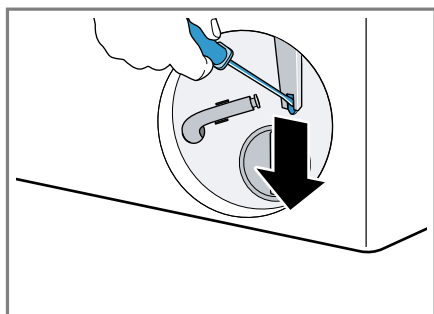

- ✓ Заклучването на вратата е освободено.
2. Поставете и фиксирайте клапата за поддръжка.
3. Затворете клапата за поддръжка.

19 Транспортиране, съхранение и предаване за отпадъци

19.1 Демонтаж на уреда

1. Затворете водопроводния кран.
2. Изпразнете маркуча за чиста вода.
3. Изключете уреда.
→ "Изключване на уреда", Страница 33

4. Изтеглете щепсела на уреда.
5. Източете перилния разтвор.
→ "Почистване на помпата за мръсна вода", Страница 37
6. Демонтирайте маркучите.

19.2 Поставяне на транспортните планки

За да избегнете транспортни щети, обезопасете уреда преди транспортиране с транспортните обезопасявания.

1. Свалете 4-те капачета с отвертка.

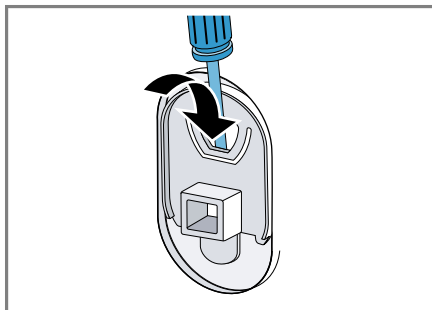

- Съхранете капачетата.
2. Поставете 4-те транспортни обезопасявания.
→ "Отстранете транспортните планки", Страница 14

19.3 Повторно въвеждане на уреда в експлоатация

- ▶ За още информация вж.
→ "Разполагане и свързване", Страница 13 и
→ "Стартиране на празен ход", Страница 20.

19.4 Предаване за отпадъци на излезли от употреба уреди

Чрез екологосъобразно предаване за отпадъци е възможна повторна употреба на ценни суровини.

ПРЕДУПРЕЖДЕНИЕ Опасност от увреждане на здравето!

Деца могат да се заключат в уреда и да попаднат в опасна за живота ситуация.

- ▶ Не разполагайте уреда зад врата, която блокира или възпрепятства отварянето на вратата на уреда.
- ▶ При изведени от употреба уреди издърпайте щепсела на кабела за свързване към мрежата от контакта, след това прережете кабела за свързване към мрежата и унищожете ключалката на вратата на уреда така, че вратата на уреда да не се затваря повече.

1. Издърпайте от контакта щепсела на кабела за свързване към мрежата.
2. Прережете кабела за свързване към мрежата.
3. Предайте уреда за отпадъци по екологосъобразен начин.

Актуална информация относно начините на предаване за отпадъци ще получите от Вашия специализиран търговец, както и от съответната общинска или градска управа.



Този уред е обозначен в съответствие с европейската директива 2012/19/ЕС за стари електрически и елект-

ронни уреди (waste electrical and electronic equipment - WEEE). Тази директива регламентира валидните в рамките на ЕС правила за приемане и използване на стари уреди.

20 Отдел по обслужване на клиенти

Свързани с функционалността оригинални резервни части съгласно директивата относно екодизайна ще получите от нашия отдел по обслужване на клиенти за период от минимум 10 години от пускането на пазара на Вашия уред в рамките на Европейското икономическо пространство.

Бележка: Услугите на отдела по обслужване на клиенти са безплатни в рамките на условията на предлаганата от производителя гаранция.

Подробна информация относно гаранционния срок и гаранционните условия във Вашата страна ще получите от нашия отдел по обслужване на клиенти, Вашия търговец или на нашата уеб страница. В случай че желаете да се свържете с отдела по обслужване на клиенти, са Ви необходими номерът на изделието (E-Nr.) и заводският номер (FD) на Вашия уред. Данните за контакт на отдела по обслужване на клиенти ще намерите в приложения указател с отдели по обслужване на клиенти или на нашата уеб страница.

20.1 Номер на изделието (E-Nr.) и заводски номер (FD)









Номерът на изделието (E-Nr.) и заводският номер (FD) са посочени на фабричната табелка на уреда. Фабричната табелка се намира според модела:

- от вътрешната страна на вратата.
- от вътрешната страна на клапата за поддръжка.
- на гърба на уреда.

Можете да си запишете данните, за да разполагате своевременно с данните на Вашия уред и телефонния номер на отдела по обслужване на клиенти.

21 Разходни стойности

Следната информация се подава съгласно Регламента на ЕС за екодизайна. Посочените стойности за другите програми като **Есо 40-60** са само ориентировъчни стойности и са установени в комбинация с валидния стандарт EN60456.

Програма	За-реж-дане (кг)	Про-дъл-жител-ност на програмата (ч:мин) ¹	Разход на енергия (kWh/цикъл) ¹	Разход на вода (л/цикъл) ¹	Макси-мална температура (°C) 5 мин ¹	Оборо-ти на цент-рофу-гата (об/мин) ¹	Оста-тъчна влаж-ност (%) ¹
Есо 40-60 ²	8,0	3:33	0,800	70,0	36	1200	53,00
Есо 40-60 ²	4,0	2:40	0,350	36,0	26	1200	53,00
Есо 40-60 ²	2,0	2:20	0,180	30,0	23	1200	53,00
Cottons  20 °C	8,0	3:25	0,330	89,0	23	1200	52,00
Cottons  40 °C	8,0	3:25	1,210	89,0	44	1200	52,00
Cottons  60 °C	8,0	3:25	1,510	89,0	58	1200	52,00
Cottons  40 °C + Prewash 	8,0	3:40	1,300	95,0	43	1200	52,00
Easy-Care  40 °C	4,0	2:30	0,770	61,0	44	1200	35,00
Quick Mix  40 °C	4,0	1:05	0,630	44,0	41	1200	55,00
 Wool  30 °C	2,0	0:41	0,300	48,0	29	800	26,00

¹ Действителните стойности могат да се отклоняват от посочените стойности поради влиянието на водното налягане, твърдостта и входната температура на водата, температурата на околната среда, вида, количеството и замърсяването на прането, използвания почистващ препарат, колебанията в електрозахранването и избраните допълнителни функции.

² Тестова програма съгласно Регламент на ЕС за екодизайн и Регламент на ЕС за енергийно обозначение със студена вода (15°C).

22 Технически данни

Височина на уреда	84,5 см
Ширина на уреда	59,8 см
Дълбочина на уреда	59,0 см
Дълбочина на уреда със затворена врата	63,3 см
Дълбочина на уреда с отворена врата	106,3 см
Тегло	67,7 кг
Максимално количество за зареждане	8,0 кг
Мрежово напрежение	220-240 V, 50 Hz
≡ Минимално осигуряване на инсталацията	10 A
Номинална мощност	2300 W
Консумирана мощност	<ul style="list-style-type: none"> ■ Режим изключен: 0,15 W ■ Неизключено състояние: 0,50 W

Налягане на водата	<ul style="list-style-type: none"> ■ Минимум: 100 kPa (1 bar) ■ Максимум: 1000 kPa (10 bar)
--------------------	---

Дължина на маркуча за чистата вода	150 см
------------------------------------	--------

Дължина на маркуча за мръсната вода	150 см
-------------------------------------	--------

Дължина на кабела за свързване към мрежата	160 см
--	--------

Допълнителна информация за Вашия модел ще намерите в интернет на адрес <https://eprel.ec.europa.eu/>¹. Този уеб адрес е свързан с официалната продуктова база данни на ЕС EPREL. След това, моля, следвайте инструкциите за търсене на модел. Идентификаторът на модела се получава от знаците пред наклонената черта на номера на изделието (E-Nr.) на фабричната табелка. Алтернативно ще намерите идентификатора на модела също на първия ред на енергийния етикет на ЕС.

¹ Важи само за страни в Европейското икономическо пространство



Horizontal lines for writing, starting from the top right of the pencil icon and continuing down the page.



Thank you for buying a Bosch Home Appliance!

Register your new device on MyBosch now and profit directly from:

- **Expert tips & tricks for your appliance**
- **Warranty extension options**
- **Discounts for accessories & spare-parts**
- **Digital manual and all appliance data at hand**
- **Easy access to Bosch Home Appliances Service**

Free and easy registration – also on mobile phones:

www.bosch-home.com/welcome



Looking for help? You'll find it here.

Expert advice for your Bosch home appliances, help with problems or a repair from Bosch experts.

Find out everything about the many ways Bosch can support you:

www.bosch-home.com/service

Contact data of all countries are listed in the attached service directory.

BSH Hausgeräte GmbH

Carl-Wery-Straße 34
81739 München, GERMANY
www.bosch-home.com

A Bosch Company



9001858139 (030623)

bg