

ИНСТРУКЦИИ ЗА УПОТРЕБА



БЛАГОДАРИМ ВИ, ЧЕ ЗАКУПИХТЕ ПРОДУКТ НА WHIRLPOOL.

За да получавате по-пълно съдействие, регистрирайте Вашия уред на:

www.whirlpool.eu/register

Преди да използвате уреда, прочетете внимателно Инструкциите за безопасност.

ОПИСАНИЕ НА ПРОДУКТА

УРЕД

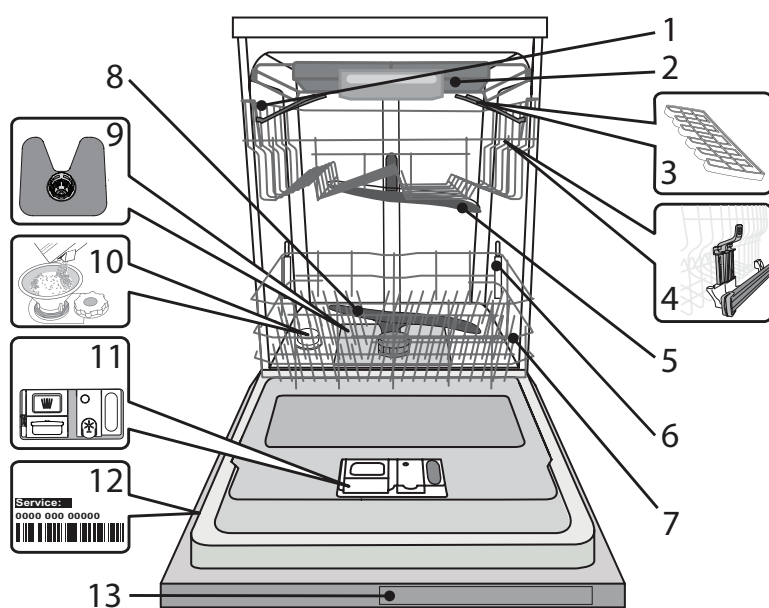

1. Горна кошница
2. Кошница за прибори
3. Сгъваеми капаци
4. Регулатор за височината на горната кошница
5. Горно разпръскващо рамо
6. Стойка за Power Clean
7. Долна кошница
8. Долно разпръскващо рамо
9. Филтърен възел
10. Резервоар за сол
11. Дозатори за измиващ препарат и препарат за изплакване
12. Табелка с данни
13. Контролен панел

КОНТРОЛЕН ПАНЕЛ

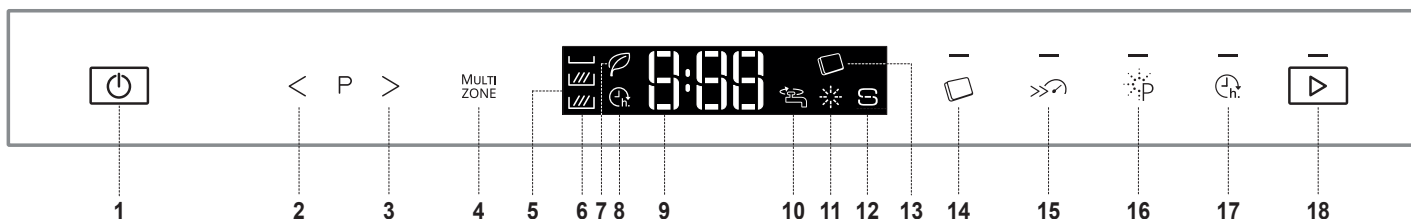

1. Бутон ВКЛ./ИЗКЛ.
2. Бутон ПРЕДИШЕН
3. Бутон СЛЕДВАЩ
4. Бутон "Мултизон"
5. Дисплей
6. Светлинен индикатор за "Мултизон"
7. Светлинен индикатор за програма Еко
8. Светлинен индикатор "Отложен старт"
9. Индикатор за номер на програма и оставащо време
10. Светлинен индикатор за затворен кран за подаване на вода
11. Светлинен индикатор за зареждане на помощно средство за изплакване
12. Светлинен индикатор за зареждане на сол
13. Светлинен индикатор "Таблетка почистващ препарат" (многофункционален)
14. Бутон "Таблетка почистващ препарат" (многофункционален) със светлинен индикатор
15. Бутон "Турбо" със светлинен индикатор
16. Бутон "Power Clean" със светлинен индикатор
17. Бутон "Отложен старт" със светлинен индикатор
18. Бутон СТАРТ със светлинен индикатор

УПОТРЕБА ЗА ПРЪВ ПЪТ МЕНЮ С НАСТРОЙКИ И КОЛИЧЕСТВО СОЛ

СЪВЕТИ ЗА УПОТРЕБА ЗА ПЪРВИ ПЪТ

След монтаж отстранете блокиращите елементи от кошниците и задържащите ластици от горната кошница.

МЕНЮ С НАСТРОЙКИ

1. Включете уреда, като натиснете бутона **ВКЛ./ИЗКЛ.**
2. Изключете уреда, като натиснете бутона **ВКЛ./ИЗКЛ.**
3. Задръжте бутона **СТАРТ** за 5 секунди, докато чуете звуков сигнал.
4. Дисплеят показва първата налична настройка (буква „А“), последвана от стойността си (пр.: 3).
5. Натиснете **ПРЕДИШЕН/СЛЕДВАЩ**, за да превъртите списъка с наличните настройки и да видите тяхната стойност (виж таблицата по-долу), след това натиснете **СТАРТ**, ако искате да промените стойността на показаната стойност: стойността ще започне да премигва.
6. Използвайте бутоните **ПРЕДИШЕН/СЛЕДВАЩ**, за да промените премигващата стойност на избраните настройки, след това натиснете **СТАРТ**, за да запазите новата стойност: ще спре да премигва.
7. За да промените други настройки, повторете стъпки 5-6.
8. За да излезете от менюто с настройки - натиснете бутона **ВКЛ./ИЗКЛ.**

БУКВА	НАСТРОЙКА	СТОЙНОСТИ (По подразбиране - в удебелен шрифт)
A	Ниво на твърдост на водата (виж „Определяне на твърдост на водата“ и „Таблица за твърдост на водата“)	1 2 3 4 5
B	Ниво на помощно средство за изплакване (виж „регулиране на дозирането на помощното средство за изплакване“)	1 2 3 4 5
C	Стартиране на програмата За да се покаже програмата, включете уреда. “E”= Еко, “L”= Последна активна програма	E L
d	Ниво на яркост За да настроите нивото на яркост на дисплея. “Lo”=Нисък, “Hi”= Висок	Lo Hi
E	Ниво на звука За да настроите силата на звуците. “OF” = звуци изключени, “Lo” = ниска сила на звука, “Hi” = висока сила на звука.	OF Lo Hi
H	Светлина на пода (виж “Опции и функции”) “On” = Включено, “OF” = Изключено	On OF
J	Фабрични настройки За да подновите фабричните настройки по подразбиране на всички стойности, включени в менюто с настройки. След активирането на тази настройка (ON) машината се изключва и подновява фабричните настройки. “On” = Включено, “OF” = Изключено	On OF
L	NaturalDry (виж “Опции и функции”) “On” = Включено, “OF” = Изключено	On OF

ЗАРЕЖДАНЕ НА РЕЗЕРВОАРА ЗА СОЛ

Използването на сол предотвратява образуването на КОТЛЕН КАМЪК по съдовете и функционалните компоненти на машината.

- Задължително е **РЕЗЕРВОАРЪТ ЗА СОЛ НИКОГА ДА НЕ ОСТАВА ПРАЗЕН.**

- Важно е да зададете твърдостта на водата. Резервоарът за сол се намира в долната част на миялната машина (виж „ОПИСАНИЕ НА ПРОДУКТА“) и трябва да се допълва, когато **индикаторът ДОПЪЛВАНЕ НА СОЛ**  на контролния панел светне.

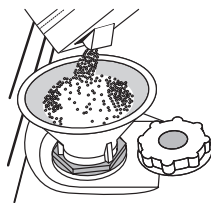

1. Отстранете долната кошница и развийте капачката на резервоара (обратно на часовниковата стрелка).
2. **Само първия път правите това: напълнете резервоара за сол с вода.**
3. Поставете фунията (виж *фигурата*) и напълнете резервоара за сол до ръба (около 1 kg); Не е необичайно да изтече малко вода.
4. Отстранете фунията и забършете остатъците от сол от отвора.

Уверете се, че капачката е завита здраво, така че по време на програмата за миене препаратът да не може да влезе в резервоара (това може да повреди непоправимо омекотителя за вода).

Веднага след завършването на процедурата пуснете програмата без съдове.

Само програмата за „Предварително измиване“ НЕ Е достатъчна. Останалият солен разтвор или гранули сол може да доведат до дълбока корозия, като повредят непоправимо компонентите от неръждаема стомана.

Гаранцията не е в сила, ако неизправностите са предизвикани от такива обстоятелства.

След като поставите сол в машината, светлинният индикатор **ЗАРЕЖДАНЕ НА СОЛ** се изключва.

Използвайте само сол, която е предназначена специално за съдомиялни машини.

Ако контейнерът за сол не бъде напълнен, възможно е в резултат на натрупване на варовик да се повреди омекотителя за вода и нагревателният елемент. Използването на сол е препоръчително с всякакъв тип миялен препарат.

Когато е необходимо да добавите сол, е задължително да направите това преди започване на цикъла на измиване, за да се избегне корозия.

НАСТРОЙВАНЕ НА ТЪВРДОСТТА НА ВОДАТА

За да може омекотителят за вода да работи идеално, е особено важно настройката за твърдостта на водата да се базира на реалната твърдост на водата в дома ви. Можете да получите тази информация от местния си доставчик на вода.

Фабричната настройка е за средна “3” твърдост на водата.

За да промените, следвайте инструкциите в раздел “МЕНЮ С НАСТРОЙКИ”.

Таблица на твърдостта на водата				
Ниво		°dH Германски градуси	°fH Френски градуси	°Clark Английски градуса
1	Мека	0 - 6	0 - 10	0 - 7
2	Умерена	7 - 11	11 - 20	8 - 14
3	Средна	12 - 16	21 - 29	15 - 20
4	Твърда	17 - 34	30 - 60	21 - 42
5	Много твърда	35 - 50	61 - 90	43 - 62

УПОТРЕБА ЗА ПРЪВ ПЪТ ПОМОЩНО СРЕДСТВО ЗА ИЗПЛАКВАНЕ И МИЯЛЕН ПРЕПАРАТ

СИСТЕМА ЗА ОМЕКОТЯВАНЕ НА ВОДАТА

Омекотителят за вода намалява автоматично твърдостта на водата, като по този начин предотвратява натрупването на варовик по нагревателя и повишава ефективността при почистване.

Системата се регенерира сама със сол, затова е необходимо да допълвате контейнера със сол, когато се изпразни.

Честотата на регенериране зависи от настройката на нивото на твърдост на водата - регенерирането се извършва веднъж на всеки 6 цикъла Eco с ниво на твърдост на водата, зададено на 3. Процесът на регенериране започва във фазата на последното изплакване и завършва във фазата на сушене, преди цикълът да завърши.

- Едно регенериране използва: ~3,5 литра вода;
- Към цикъла се добавят 5 допълнителни минути;
- Консумират се по-малко от 0,005 kWh енергия.

ЗАРЕЖДАНЕ НА ДОЗАТОРА ЗА ПОМОЩНО СРЕДСТВО ЗА ИЗПЛАКВАНЕ

Помощното средство за изплакване улеснява СУШЕНЕТО. Дозаторът за помощното средство за изплакване **A** трябва да се пълни, когато светлинният индикатор **ЗАРЕЖДАНЕ НА ПОМОЩНО СРЕДСТВО ЗА ИЗПЛАКВАНЕ** ✨ на контролния панел светне.

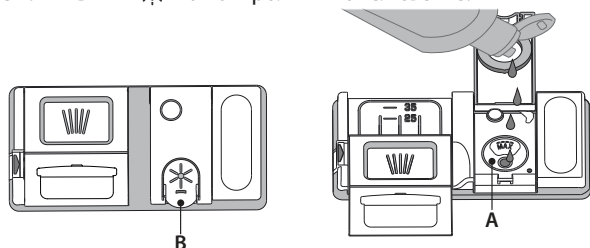

1. Отворете дозатора **B**, като натиснете и дръпнете нагоре издатината на капаката.
2. Внимателно добавете помощното средство за изплакване до максималната (110 ml) референтна маркировка на мястото за пълнене - избягвайте да разливате. Ако това се случи, почистете разливането незабавно със суха кърпа.
3. Натиснете капаката надолу, докато чуete щракване, за да го затворите. **НИКОГА не наливайте помощното средство за изплакване направо във ваничката.**

РЕГУЛИРАНЕ НА ДОЗИРАНЕТО НА ПОМОЩНОТО СРЕДСТВО ЗА ИЗПЛАКВАНЕ

Ако не сте напълно доволни от резултатите от сушенето, можете да регулирате използваното количество помощно средство за изплакване.

За да промените, следвайте инструкциите в раздел "МЕНЮ С НАСТРОЙКИ".

Ако нивото на помощното средство за изплакване е зададено на 1, няма да се подава помощно средство за изплакване. Светлинният индикатор **НИСКО НИВО НА ПОМОЩНОТО СРЕДСТВО ЗА ИЗПЛАКВАНЕ** няма да светне, ако помощното средство се изчерпи.

Според модела на съдомиялната машина могат да се задават максимум 5 нива. Фабричната настройка е "5".

- Ако видите синкави петна по съдовете, задайте нисък номер (2-3).
- Ако по съдовете има капки вода или следи от котлен камък, задайте висок номер (4-5).

ЗАРЕЖДАНЕ НА ДОЗАТОРА ЗА МИЯЛЕН ПРЕПАРАТ

Използването на миялен препарат, който не е предназначен за съдомиялни машини, може да причини неизправност или повреда на уреда.

За постигане на най-добри резултати от миенето и сушенето е необходимо да се използват в комбинация препарат, помощно средство за изплакване и рафинирана сол.

Препоръчваме използването на препарати, които не съдържат фосфати или хлор, тъй като тези продукти са вредни за околната среда.

Препоръчваме използването на препарати, които не съдържат фосфати или хлор, тъй като тези продукти са вредни за околната среда. Превишаването на посоченото количество не води до по-ефективно измиване и увеличава замърсяването на околната среда.

Количеството може да се коригира според нивото на замърсяване.

При нормално замърсени съдове използвайте около 35 g (препарат на прах) или 35 ml (течен препарат) и допълнително чаена лъжичка препарат направо във ваничката. Ако използвате таблетки, една е достатъчна.

Ако съдовете са само леко замърсени или ако са изплакнати с вода преди да се поставят в съдомиялната машина, намалете съответно количеството използван препарат (минимум 25 g/ml) напр. не слагайте прах/гел във ваничката.

За да отворите дозатора за миялен препарат, използвайте отварящото устройство **C**. Налейте препарата само в сухия дозатор **D**. Поставете количеството препарат за предварително измиване направо във ваничката.

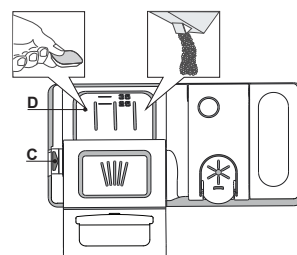































1. При измерване на препарата правете справка със споменатата информация по-горе, за да добавите подходящо количество в дозатора **D** има индикатори, за да помогнат за дозирането на миялния препарат.
2. Отстранете остатъците от препарат от ръбовете на дозатора и затворете капаката, докато щракне.
3. Затворете капаката на дозатора за препарат, като го дръпнете нагоре, докато приспособлението за затваряне се закрепва на мястото.

Дозаторът за препарат се отваря автоматично в правилния момент според програмата.

Ако се използват многофункционални препарати, препоръчваме да използвате бутона **ТАБЛЕТКА**, тъй като той регулира програмата за постигане на винаги най-добри резултати при миене и сушене.

Ако използвате многофункционален препарат, препоръчваме се пак да добавите сол, особено ако водата е твърда или много твърда (следвайте инструкциите на опаковката).

ТАБЛИЦА НА ПРОГРАМИТЕ

Програма	Фаза на сушене	Natural-Dry	Налични опции *)	Времетраене на програмата за миене (ч:мин)**)	Потребление на вода (литра/програма)	Потребление на енергия (kWh/програма)	
P1 Еко	ECO 50°	✓	✓	  	3:10	9.5	0.85
P2 6 th Sense®	6 th sense 50-60°	✓	✓	MULTI ZONE    	1:25 - 3:00	7.0 - 14.0	0.90 - 1.40
P3 Интензивна	 65°	✓	✓	MULTI ZONE    	2:50	16.0	1.60
P4 Бързо измиване и сушене	 50°	✓	✓	MULTI ZONE  	1:25	11.5	1.10
P5 Кристал	 45°	✓	✓	MULTI ZONE  	1:40	11.5	1.20
P6 Бърза 30'	 50°	-	-	MULTI ZONE  	0:30	9.0	0.50
P7 Безшумна	 50°	✓	✓	 	3:30	15.0	1.15
P8 Дезинфекциране	 65°	✓	-		1:40	10.0	1.30
P9 Предв. изплакване	 -	-	-	MULTI ZONE  	0:12	4.5	0.01
P10 Самопочистване	 65°	-	-		0:50	8.0	0.85

Данните за програмата ЕКО са измерени в лабораторни условия съгласно Европейски стандарт EN 60436:2020.

Бележки за тестовите лаборатории: за информация относно сравнимите с EN тестови условия изпратете имейл на следния адрес:

dw_test_support@whirlpool.com

Не е необходимо предварително третиране на съдовете преди пускане на която и да било програма.

*) Не всички опции могат да се използват едновременно.

**) Стойностите, дадени за програмите, с изключение на програмата Еко, са само ориентировъчни. Реалното време може да се различава в зависимост от множество фактори, като температурата и налягането на подаваната вода, температурата в помещението, количеството препарат, количеството и вида на зареждането, балансирането на зареждането, допълнителните избрани опции и калибрирането на сензора. Калибрирането на сензора може да увеличи продължителността на програмата с до 20 мин.

ОПИСАНИЕ НА ПРОГРАМИТЕ

Указания за избор на програма за миене.

P1 ЕКО

Програмата Еко е подходяща за почистване на нормално замърсена домакинска посуда, като използвана по този начин, програмата е най-ефективна по отношение на комбинираното потребление на енергия и вода и отговаря на законодателството на ЕС по отношение на екологичния дизайн.

P2 6th SENSE®

За нормално замърсени съдове със залепнали остатъци от храна. Открива нивото на замърсяване на съдовете и регулира програмата. Когато датчикът извършва определяне на нивото на замърсяване, на дисплея се показва анимирано изображение и продължителността на цикъла се обновява.

P3 ИНТЕНЗИВНА

Програма, препоръчвана за силно замърсени съдове, особено подходяща за тигани и тенджери (да не се използва за фини изделия).

P4 БЪРЗО ИЗМИВАНЕ И СУШЕНЕ

Нормално замърсени съдове. Всекидневна програма, която осигурява оптимална ефективност на почистването и изсушаването за по-кратко време.

P5 КРИСТАЛ

Програма за фини изделия, които са по-чувствителни към високи температури, например стъклени и порцеланови чаши.

P6 БЪРЗА 30'

Програма, която да се използва при наполовина пълна съдомиялна или леко замърсени съдове без засъхнали остатъци от храна. Няма фаза на сушене.

P7 БЕЗШУМНА

Подходяща за пускане на уреда през нощта. Осигурява оптимална ефективност на почистването и изсушаването с най-малко шумови емисии.

P8 ДЕЗИНФЕКЦИРАНЕ

Нормално или силно замърсени съдове, с допълнително антибактериално измиване. Програма, която да се използва за поддръжка на съдомиялната машина.

P9 ПРЕДВ. ИЗПЛАКВАНЕ

Използва се за освежаване на съдовете, които ще бъдат измити по-късно. За тази програма не се използва препарат.

P10 САМОПОЧИСТВАНЕ

Програмата, която се използва за извършване на поддръжка на съдомиялната машина, следва да се изпълнява само когато машината е ПРАЗНА и с препарати, специално предназначени за поддръжка на съдомиялна машина

Забележки:

Имайте предвид, че програмата Бърза 30' е предназначена за леко замърсени съдове.

ОПЦИИ И ФУНКЦИИ

ОПЦИИ може да се избере директно чрез натискане на съответния бутон (вж. КОНТРОЛЕН ПАНЕЛ).

Ако дадена опция не е съвместима с избраната програма, вж. ТАБЛИЦА С ПРОГРАМИ, съответният светодиод премигва бързо 3 пъти и се чува звуков сигнал. Опцията не се активира.

MULTI ZONE MULTIZONE (МУЛТИЗОН)

Ако няма много съдове за миене, с цел пестене на вода, ток и препарат може да се използва половин зареждане. Изберете съвместима програма (вж. «Таблица с програми») и след това натиснете бутона MULTIZONE (МУЛТИЗОН): символът с избраната кошница ще се появи на дисплея:



избрана е само долната кошница

избрана е само горната кошница

(избрана е само кошницата за прибори)

По подразбиране уредът измива прибори във всички кошници. Опцията е ИЗКЛЮЧЕНА.

Не забравяйте да заредите само горната или долната кошница и да намалите количеството препарат съответно. Ако горната кошница бъде отстранена, сложете миялния препарат директно във ваната вместо в дозатора.

ТАБЛЕТКА (Многофункционален)

Тази настройка позволява оптимизиране на ефективността на програмата в зависимост от типа на използвания препарат.

Натиснете бутона ТАБЛЕТКА (светлинният индикатор светва съответният символ светва), ако използвате многофункционални миялни препарати (помощно средство за изплакване, сол и миялен препарат в 1 доза).

Ако използвате препарат на прах или течен, тази опция следва да е изкл.

ТУРБО

Тази опция може да се използва за съкращаване на продължителността на основните програми при поддържане на същите нива на ефективност при миене и сушене.

Изберете съвместима програма (вж. «Таблица с програми»), натиснете бутона ТУРБО и светлинният индикатор ще се включи. Натиснете същия бутон още веднъж, за да отмените опцията.

POWER CLEAN®

Благодарение на допълнителните мощни водни струи, тази опция осигурява по-интензивно и по-силно измиване в специфичната зона в долната кошница (вж. страница 6 «Power Clean в долната кошница»).

Тази опция се препоръчва за измиване на тенджери и огнеупорни съдове. Изберете съвместима програма (вж. «Таблица с програми»), натиснете този бутон, за да активирате POWER CLEAN (индикаторът светва)

КРАН НА ВОДАТА ЗАТВОРЕН – Аларма

Премигва, когато не се подава вода или кранът на водата е затворен.



ОТЛОЖЕН СТАРТ

Началото на програмата може да се отложи в период от време между 30 минути и 24 часа.

1. Изберете програмата и желаните опции. Натиснете (неколкократно) бутона ОТЛОЖЕН СТАРТ, за да отложите старта на програмата. Може да се настройва от 30 минути до 24 часа. Когато е достигната настройка 24 часа, натиснете ОТЛОЖЕН СТАРТ още веднъж, за да деактивирате функцията ОТЛОЖЕН СТАРТ.
2. Натиснете бутона СТАРТ и затворете вратичката в рамките на 4 секунди.: таймерът започва да отброява;
3. След изтичане на времето светлинният индикатор изгасва и програмата започва автоматично.

Функцията ОТЛОЖЕН СТАРТ не може се зададе след стартиране на програмата.



СВЕТЛИНА НА ПОДА

Светодиодна светлина, насочена към пода, показва, че съдомиялната работи.

Светлината остава включена по време на програмата и изгасва в края на програмата.

Тази функция е активна по подразбиране, но е възможно да я деактивирате от меню «МЕНЮТО С НАСТРОЙКИ».

NaturalDry

NaturalDry е конвекторна система за сушене, която автоматично отваря вратичката по време на/след фазата на сушене, за да осигури всекидневно изключителни резултати от сушенето. Вратичката се отваря при температура, която е безопасна за Вашите кухненски мебели, следователно тя няма да се отвори, когато е включени опцията ТУРБО.

Като допълнителна защита от парата, със съдомиялната машина се предоставя специално проектирано предпазно фолио. За да видите как се монтира предпазното фолио, вижте РЪКОВОДСТВО ЗА МОНТАЖ.

Тази функция е активна по подразбиране, но е възможно да я деактивирате от меню «МЕНЮТО С НАСТРОЙКИ».

ЗАРЕЖДАНЕ НА КОШНИЦИТЕ

КОШНИЦА ЗА ПРИБОРИ

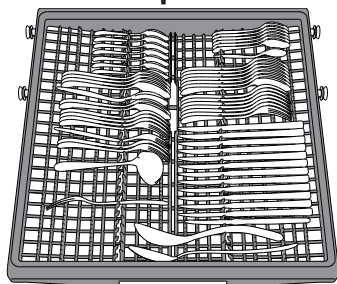

Третата кошница е проектирана за поставяне на прибори. Подредете приборите, както е показано на фигурата. Отделното подреждане на приборите прави събирането по-лесно след миене и подобрява ефективността на миенето и сушенето.

Ножовете и другите прибори с остри ръбове трябва да са разположени така, че остриетата им да сочат надолу.

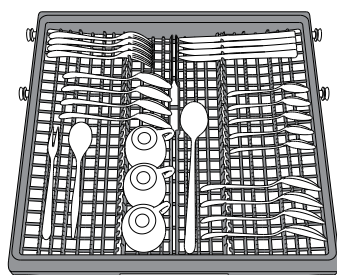

Геометрията на кошницата позволява поставянето на дребни артикули като чашки за кафе в областта в средата.

ГОРНА КОШНИЦА

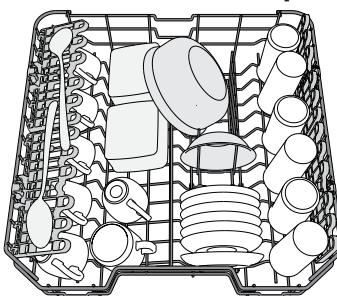

Заредете деликатните и леки съдове: стъклени и порцеланови чаши, чинийки, ниски купи за салатата.

(пример за зареждане на горната кошница)

РЕГУЛИРАНЕ НА ВИСОЧИНАТА НА ГОРНАТА КОШНИЦА

Височината на горната кошница може да се регулира: висока позиция за поставяне на обемни съдове в долната кошница и ниска позиция за пълноценно използване на наклонящите се опори, като се създава повече място нагоре и се избягва сблъскване с изделията в долната кошница. Горната кошница е оборудвана с **Регулатор на височината на горната кошница** (вж. фигурата), без да натискате лостовете, повдигнете нагоре, като просто хванете кошницата отстрани веднага след като кошницата стане стабилна в по-високата си позиция.

За да възстановите по-ниската позиция, натиснете лостовете **A** отстрани на кошницата и преместете кошницата надолу.

Силно препоръчваме да не регулирате височината на кошницата, когато е заредена.

НИКОГА не повдигайте или спускайте кошницата само от едната страна.

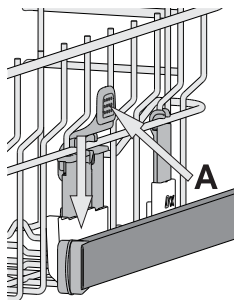

FOLDABLE FLAPS WITH ADJUSTABLE POSITION

The side foldable flaps can be fold or unfold to optimize the arrangement of crockery inside the rack. Wine glasses can be placed safely in the foldable flaps by inserting the stem of each glass into the corresponding slots. Depending on the model:

- to unfold the flaps there is needed to slide it up and rotate or release it from the snaps and pull it down.
- to fold the flaps there is needed to rotate it and slide flaps down or pull it up and attach flaps to the snaps

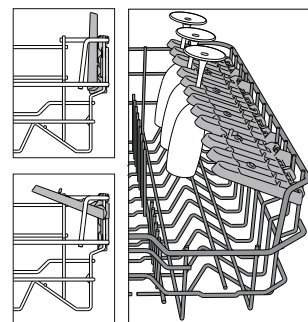

ДОЛНА КОШНИЦА

За тенджери, капаци, чинии, купи за салатата и т.н. Едрите чинии и капаци следва в идеалния случай да се поставят отстрани, за да не възпрепятстват разпръскващото рамо.

Долната кошница има разгъващи се опори, които могат да се използват във вертикално положение при подреждане на чинии или в хоризонтална позиция за лесно поставяне на тави и купи за салатата..

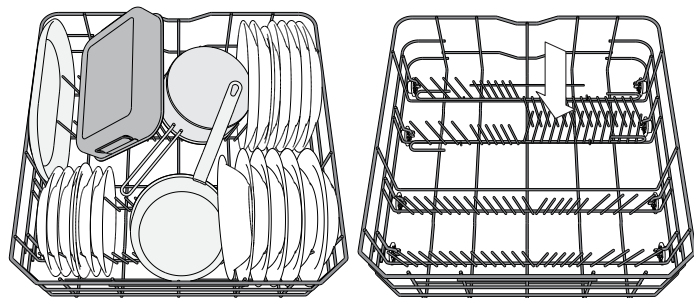

(пример за зареждане на долната кошница)

POWER CLEAN В ДОЛНАТА КОШНИЦА

Power Clean® използва специални водни струи отзад на кухнята за по-интензивно измиване на високи замърсени съдове.

Поставете тенджерите/огнеупорните съдове насочени към компонента Power Clean® и активирайте **POWER CLEAN** на панела. Долната кошница има Power Clean, специална издърпваща се стойка в задния край на кошницата, която може да се използва за стойка за тигани или тави в изправено положение, така че да заемат по-малко място.

- Използване на Power Clean®:
1. Регулирайте зоната на Power Clean® (G), като подгънете задните поставки за чинии, за да заредите с тенджери.
 2. Зареждайте тенджери и касероли, наклонени вертикално, в зоната на Power Clean®. Тенджерите трябва да са наклонени към мощните водни струи.

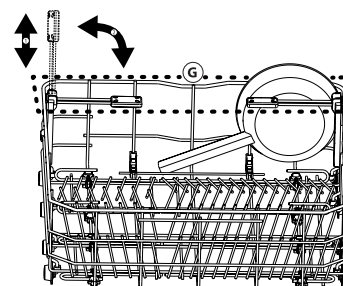
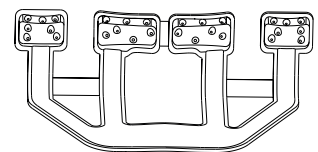

ВСЕКИДНЕВНА УПОТРЕБА

1. ПРОВЕРКА НА ВОДНАТА ВРЪЗКА

Проверете дали съдомиялната машина е свързана към водопроводната мрежа и дали кранът е отворен.

2. ЗАРЕДЕТЕ КОШНИЦИТЕ (вж. ЗАРЕЖДАНЕ НА КОШНИЦИТЕ)

3. ЗАРЕЖДАНЕ НА ДОЗАТОРА ЗА МИЯЛЕН ПРЕПАРАТ

4. ВКЛЮЧЕТЕ СЪДОМИЯЛНАТА МАШИНА

Отворете вратичката и натиснете бутона **ВКЛ./ИЗКЛ.** Обърнете внимание, че бутоните се деактивират, докато вратичката е отворена повече от 3/4 от вертикалната (затворена) позиция.

5. ИЗБЕРЕТЕ ПРОГРАМАТА И ПЕРСОНАЛИЗИРАЙТЕ ПРОГРАМАТА

Изберете най-подходящата програма според вида на съдовете и нивото на замърсяване (вж. ОПИСАНИЕ НА ПРОГРАМИТЕ). Дисплей показва буква "P", последвана от номера на програмата (напр. "P 1"). Натискане на бутоните ПРЕДИШЕН/СЛЕДВАЩ променя програмата. Изберете желаните опции (вж. ОПЦИИ И ФУНКЦИИ).

6. СТАРТ

Стартирайте цикъла на миене, като натиснете бутона **СТАРТ** (светодиодът свети) и затворете вратичката в рамките на 4 секунди. Когато програмата започне, ще чуете единичен звуков сигнал. Ако не сте затворили вратичката в рамките на 4 секунди, ще чуете алармен сигнал. В такъв случай отворете вратичката, натиснете бутона **СТАРТ** и затворете вратичката отново в рамките на 4 секунди.

7. КРАЯТ НА ПРОГРАМАТА

Краят на цикъла на измиване се обозначава с кратки звукови сигнали, а на дисплея се изписва "End". Отворете вратичката и изключете уреда, като натиснете бутона **ВКЛ./ИЗКЛ.** Изчакайте няколко минути, преди да премахнете съдовете, за да избегнете изгаряния. Извадете съдовете, като започнете от долната кошница.

Машината се изключва автоматично при определени продължителни периоди на неактивност, за да сведе до минимум потреблението на енергия.

Ако съдовете са само леко замърсени или ако са изплакнати с вода преди да се поставят в съдомиялната машина, намалете съответно количеството използван препарат.

МОДИФИЦИРАНЕ НА РАБОТЕЩА ПРОГРАМА

Ако е избрана грешна програма, можете да я промените, при условие че тя е започнала току-що: отворете вратичката, натиснете и задръжте бутона **ВКЛ./ИЗКЛ.**, машината ще се изключи. Включете машината отново с бутона **ВКЛ./ИЗКЛ.** и изберете новата програма за миене и желаните опции; стартирайте програмата, като натиснете бутона **СТАРТ** и затворете вратичката в рамките на 4 секунди.

ДОБАВЯНЕ НА СЪДОВЕ

Без да изключвате машината, отворете вратичката (":" спира да премигва и светодиодът **СТАРТ** започва да премигва) (**внимание с ГОРЕЩАТА пара!**) и поставете съдовете в миелната машина. Натиснете бутона **СТАРТ** и в рамките на 4 секунди затворете вратичката, програмата се възобновява от момента, в който е била прекъсната.

СЛУЧАЙНИ ПРЕКЪСВАНИЯ

Ако вратичката бъде отворена по време на програма за миене или при прекъсване на захранването, програмата спира. За да подновите програмата, откъдето е прекъсната, натиснете бутона **СТАРТ** и затворете вратичката в рамките на 4 секунди.

ПОЛЕЗНИ СЪВЕТИ

СЪВЕТИ

Преди да зареждате кошниците, отстранете всички остатъци от храна от съдовете и изпразнете чашите. **Не е нужно да изплаквате предварително с течаща вода.**

Подредете съдовете така, че да се задържат добре на място и да не се обърнат; и подредете съдовете с отворите надолу и разположете вдлъбнатите/изпъкналите части така, че водата да може да достигне всяка повърхност и да тече свободно.

Предупреждение: капациите, дръжките, подносите и тиганите за пържене трябва да не пречат на въртенето на разпръскващите рамене.

Поставете дребните артикули в кошницата за прибори. Много замърсените съдове и тенджери следва да се поставят в долната кошница, тъй като в този сектор водните струи са по-силни и позволяват по-добра ефективност при миене. След като заредите уреда, проверете дали разпръскващите рамене могат да се въртят свободно.

НЕПОДХОДЯЩИ СЪДОВЕ

- Дървени съдове и прибори.
- Деликатни чаши с декорации, артистични ръчно изработени съдове и антики. Декорациите им не са устойчиви.
- Части от синтетични материали, които не са устойчиви на високи температури.
- Медни и калаени съдове.
- Замърсени с пепел, въсък, грес или мастило съдове.

Цветовете на стъклените декорации и частите от алуминий/сребро могат да се променят и да избледнеят в процеса на миене. Някои видове стъкло (напр. кристалните предмети) могат да станат непрозрачни след няколко измивания.

ПОВРЕДИ ПО ЧАШИТЕ И СЪДОВЕТЕ

- Използвайте само стъклени и порцеланови съдове, за които производителът гарантира, че са подходящи за съдомиялна машина.
- Използвайте деликатен почистващ препарат, подходящ за Вашите съдове
- Изваждайте чашите и приборите от съдомиялната машина веднага след края на програмата за миене.

СЪВЕТИ ЗА ПЕСТЕНЕ НА ЕНЕРГИЯ

- Когато домашната съдомиялна машина се използва съгласно инструкциите на производителя, **измиването на посуда в съдомиялна обикновено консумира ПО-МАЛКО ЕНЕРГИЯ И ВОДА в сравнение с миенето на ръка.**
 - За да максимизирате ефективността на съдомиялната машина, **препоръчително е да стартирате цикъл на миене, след като машината е заредена докрай. Зареждането на домашната съдомиялна машина до капацитета,** посочен от производителя, ще спомогне да спестите енергия и вода. Информация относно правилното зареждане на посудата можете да намерите в глава ЗАРЕЖДАНЕ НА КОШНИЦИТЕ.
- При частично зареждане е препоръчително да използвате специално предназначенияте опции (Half load/ Zone Wash/ Multizone), като напълните само избраните кошници. Неправилното зареждане или препълване на съдомиялната машина може да увеличи потреблението на ресурси (като вода, енергия и време, както и да увеличи нивото на шум), което ще намали ефективността на измиване и сушене.
- Предварителното изплакване на посудата на ръка води до увеличено потребление на вода и енергия, затова не е препоръчително.

ХИГИЕНА

За да избегнете миризми и утайки, които могат да се натрупат в съдомиялната машина, **моля, пускайте програма при висока температура най-малко веднъж месечно.** Използвайте супена лъжица препарат и пуснете уреда без да зареждате съдове, за да го почистите.

ГРИЖИ И ПОДДРЪЖКА

ВНИМАНИЕ: Винаги изключвайте уреда от контакта, когато го почиствате и когато изпълнявате техническо обслужване. Не използвайте запалими течности, за да почиствате машината.

ПОЧИСТВАНЕ НА СЪДОМИЯЛНАТА МАШИНА

Всички петна от вътрешната страна на машината могат да се премахнат с парцал, навлажнен с вода и малко оцет. Външните повърхности на машината и контролният панел могат да се почистват с неабразивен парцал, навлажнен с вода. Не използвайте разтворители или абразивни продукти.



ПРЕДОТВРАТЯВАНЕ НА НЕПРИЯТНИ МИРИЗМИ

Винаги дръжте вратичката на уреда широко отворена, за да избегнете натрупването на влага и задържането в машината. Почиствайте редовно уплътненията около вратичката и дозаторите за препарат с влажна гъба. Така ще избегнете натрупването на храна в уплътненията, което е основната причина за образуването на неприятни миризми.

ПРОВЕРКА НА МАРКУЧА ЗА ПОДАВАНЕ НА ВОДА

Проверявайте редовно входящия маркуч за напуквания и цепнатини. Ако е повреден, заменете го с нов маркуч, предлаган от сервиза ни за следпродажбено обслужване или от оторизиран търговец. В зависимост от вида маркуч:

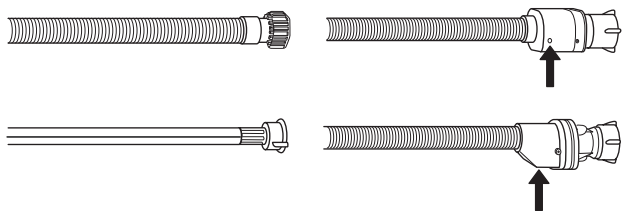

Ако маркучът за подаване има прозрачно покритие, проверявайте периодично за локално оцветяване. Ако откриете такова, е възможно маркучът да протича и трябва да се смени.

За спиращи водата маркучи: проверете малкото прозорче за проверка на защитната клапа (вж. стрелката). Ако е червено, функцията за спиране на водата е задействана и маркучът трябва да се замени с нов. За да развийете този маркуч, натиснете бутона за освобождаване, докато развийете маркуча.

ПОЧИСТВАНЕ НА МАРКУЧА ЗА ПОДАВАНЕ НА ВОДА

Ако маркучите за вода са нови или не са използвани продължително време, оставете водата да тече, за да се уверите, че е прозрачна и без замърсявания, преди да извършите нужните връзки. Ако тази предпазна мярка не бъде взета, входът за вода може да се блокира и да повреди съдомиялната машина.

ПОЧИСТВАНЕ НА ФИЛТЪРНИЯ БЛОК

Почиствайте филтърния възел редовно, така че филтрите да не се запушват и отпадъчната вода да се източва правилно. Използването на съдомиялната машина със запушени филтри или външни предмети във филтриращата система или пръскащите рамена, може да влоши работата на уреда и да доведе до намаляване на работните характеристики, шум по време на работа или повишено потребление на ресурси.

Филтърният възел се състои от три филтъра, които премахват остатъците от храна от водата от измиване и след това рециркулират водата: за постигане на най-добри резултати от измиването е необходимо да поддържате филтрите чисти.

Съдомиялната машина не трябва да се използва без филтри или ако филтърът е разхлабен.

Най-малко веднъж месечно или на всеки 30 цикъла проверявайте филтърния блок и при необходимост го почиствайте старателно с течаща вода, като използвате неметална четка и следвайте инструкциите по-долу:

1. Завъртете цилиндричния филтър **A** обратно на часовниковата стрелка и го издърпайте (Фиг. 1).
2. Свалете филтъра чашка **B**, като приложите лек натиск върху страничните капаци (Фиг. 2).
3. Плъзнете навън филтъра-пластина от неръждаема стомана **C** (Фиг. 3).
4. В случай че намерите външни предмети (като счупени стъкла, порцелан, кости, семена на плодове и др.), **внимателно ги отстранете**.
5. Проверете уловителя и премахнете остатъците от храна. **НИКОГА НЕ МАХАЙТЕ** предпазителя на помпата за цикъла на измиване (черния елемент) (Фиг. 4)

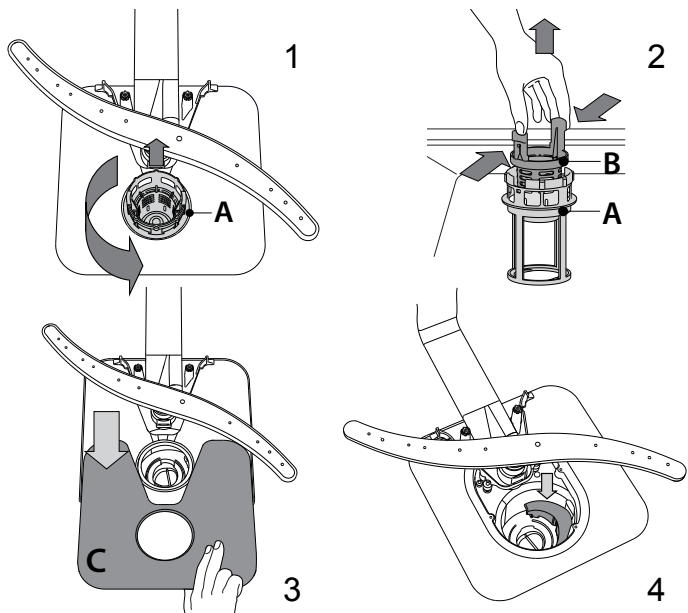

След почистване на филтрите поставете филтърния блок отново и го закрепете правилно на място; това е от ключово значение за поддържане на ефективната работа на съдомиялната машина.

ПОЧИСТВАНЕ НА РАЗПРЪСКВАЩИТЕ РАМЕНЕ

Понякога остатъците от храна е възможно да засъхнат върху разпръскащите рамене и да запушат отворите за разпръскване на вода. Следователно се препоръчва да проверявате раменете от време на време и да ги почиствате с малка неметална четка. За да премахнете горното разпръскащо рамо, завъртете пластмасовия заключващ пръстен обратно на часовниковата стрелка. Горното разпръскащо рамо следва да се поставя така, че страната с по-голям брой отвори да е насочена нагоре.

Можете да свалите долното разпръскащо рамо, като го издърпате нагоре.

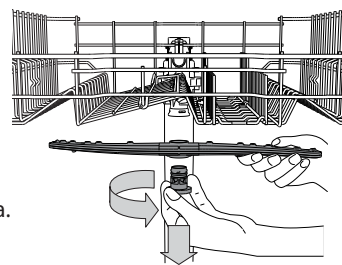

МОНТАЖ

ВНИМАНИЕ: Ако уредът трябва да се премести в определен момент, го дръжте в изправено положение; ако е абсолютно необходимо, той може да се постави на гърба си.

СВЪРЗВАНЕ НА ПОДАВАНЕТО НА ВОДА

Адаптирането на подаването на вода трябва да се извършва единствено от квалифициран техник.

Маркучите за подаване и източване на вода могат да се позиционират отдясно или отляво за постигане на възможно най-добър монтаж.

Уверете се, че съдомиялната не огъва или смачква маркучите.

СВЪРЗВАНЕ НА МАРКУЧА ЗА ПОДАВАНЕ НА ВОДА

- Оставете водата да се отточи, докато стане идеално чиста.
- Завийте маркуча за подаване здраво на място и затворете крана. В случай че дължината на маркуча за подаване на вода не е достатъчна, се обърнете към специализиран магазин или към оторизиран техник.

Налягането на водата трябва да бъде в границите, указани в таблицата с техническите данни - в противен случай съдомиялната машина е възможно да не функционира правилно.

Уверете се, че маркучът не е прегънат или притиснат.

СПЕЦИФИКАЦИИ ЗА СВЪРЗВАНЕТО НА МАРКУЧА ЗА ПОДАВАНЕ НА ВОДА:

ПОДАВАНЕ НА ВОДА	студена или гореща (макс. 60°C)
ПОДАВАНЕ НА ВОДА	3/4"
НАЛЯГАНЕ НА ВОДАТА	0,05 ÷ 1 MPa (0,5 ÷ 10 bar) 7,25 – 145 psi

СВЪРЗВАНЕ НА МАРКУЧА ЗА ИЗТОЧВАНЕ НА ВОДА

Свържете маркуча към канал за източване с минимален диаметър 2 cm **A**.

Връзката на маркуча за извеждане трябва да е с височина между 40 и 80 cm от пода или повърхността, върху която е поставена съдомиялната.

Преди да свържете маркуча за източване на вода към канала, махнете пластмасовата тапа **B**.

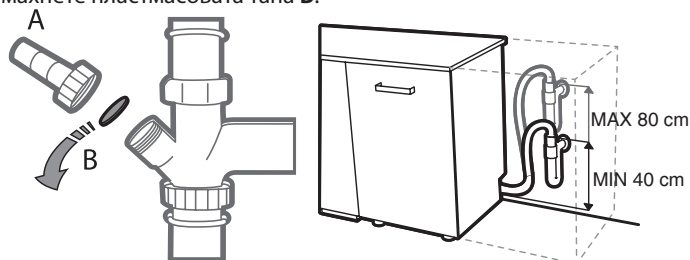

Before connecting the water outlet hose to the sink drain, remove the plastic plug **B**.

ЗАЩИТА ПРОТИВ НАВОДНЯВАНЕ

Защита против наводняване. За да сте сигурни, че няма да възникне наводняване, съдомиялната:

- е снабдена със специална система, която блокира подаването на вода в случай на аномалии или утечки от вътрешността на уреда.

Някои модели са оборудвани също с допълнителното предпазно устройство **New Aqua Stop**, което гарантира защита против наводняване дори в случай на разкъсване на маркуч за подаване.

При никакви обстоятелства не трябва да се разрязва маркучът за подаване на вода, тъй като той съдържа части под електрическо напрежение.

ЕЛЕКТРИЧЕСКА ВРЪЗКА

⚡ ПРЕДУПРЕЖДЕНИЕ: При никакви обстоятелства не трябва да се разрязва маркучът за подаване на вода, тъй като той съдържа части под електрическо напрежение.

Преди да поставите щепсела в електрическия контакт, се уверете в следното:

- Контактът е **заземен** \perp и съответства на действащите разпоредби;
- Контактът може да издържи на максималната мощност на уреда, посочена на табелката с данни, разположена от вътрешната страна на вратичката *вижте ОПИСАНИЕ НА УРЕДА*.
- Захранващото напрежение е в диапазона, посочен на табелката с данни от вътрешната страна на вратичката.
- Контактът е съвместим с щепсела на уреда.

Ако не е така, обърнете се към упълномощен техник за замяна на щепсела *вижте СЛЕДПРОДАЖБЕНО ОБСЛУЖВАНЕ*. Не използвайте удължители или разклонители. След като уредът е монтиран, захранващият кабел и електрическият контакт трябва да са лесно достъпни.

Кабелът не трябва да се огъва или да се притиска.

Ако захранващият кабел е повреден, се обърнете към производителя или оторизиран сервис за замяната му с оглед избягване на всички потенциални опасности.

В случай че тези инструкции не се спазват, компанията не носи отговорност за възможни инциденти.

ПОЗИЦИОНИРАНЕ И НИВЕЛИРАНЕ

1. Разположете съдомиялната машина на равен и стабилен под. Ако подът е неравен, предните крачета на уреда могат да се регулират, докато достигне хоризонтална позиция. Ако уредът е нивелиран правилно, той ще е по-стабилен и вероятността да се премести или да предизвика вибрации и шум, докато работи, ще е по-ниска.
2. Преди да поставите съдомиялната машина в ниша, залепете прозрачна лепяща лента под дървения рафт, за да го защитите от кондензацията, която е възможно да се образува.
3. Поставете съдомиялната машина така, че страните или задния панел да се допират до прилежащите шкафове или стената. Този уред може също да се поставя под общ плот.
4. За да регулирате височината на задното краче, завъртете червената шестоъгълна буска на долната централна част отпред на съдомиялната с шестоъгълна ключ с отвор от 8 mm. Завъртете ключа по часовниковата стрелка, за да увеличите височината, и обратно на часовниковата стрелка, за да я намалите.

РАЗМЕРИ И КАПАЦИТЕТ:

ШИРОЧИНА	598 mm
ВИСОЧИНА	820 mm
ДЪЛБОЧИНА	555 mm
КАПАЦИТЕТ	14 стандартни комплекта за хранене

ОТСТРАНЯВАНЕ НА НЕИЗПРАВНОСТИ

В случай че съдомиялната машина не работи нормално, проверете дали проблемът може да бъде решен, като прегледате следния списък. За други грешки или неизправности се свържете с отдела за следпродажбено обслужване, като данните за контакт можете да намерите в книжката за гаранцията. Производителят гарантира наличност на резервни част за най-малко 10 години след датата на производство на уреда.

ПРОБЛЕМИ	ВЪЗМОЖНИ ПРИЧИНИ	РЕШЕНИЯ
 Индикаторът за сол свети	Резервоарът за сол е празен. (След допълване на сол индикаторът може да остане да свети още няколко цикъла на миене).	Напълнете отново резервоара със сол (за повече информация – вж. стр. 2). Регулирайте твърдостта на водата – вижте таблицата, стр. 2.
 Индикаторът за препарат за блясък свети	Дозаторът за препарат за блясък е празен. (След допълване на препарат за блясък индикаторът може да остане да свети още няколко цикъла на миене).	Напълнете отново дозатора на препарата за блясък (за повече информация – вж. стр. 3).
Съдомиялната машина не стартира или не реагира на команди.	Уредът не е включен в контакта както трябва.	Включете щепсела в контакта.
	Спиране на захранването.	От съображения за безопасност съдомиялната машина може да не стартира автоматично след пускане на електрозахранването. Отворете вратичката, натиснете бутона СТАРТ и затворете вратичката в рамките на 4 секунди.
	Вратичката на съдомиялната не е затворена. Щифтът NaturalDry не е издърпан.	Натиснете вратичката силно, докато чуete щракване.
	Цикълът е прекъснат от отваряне на вратичката за повече от 4 секунди.	Натиснете СТАРТ и затворете вратичката в рамките на 4 секунди.
Съдомиялната машина не източва. На дисплея се показва: F3 и всички светодиоди са мига бързо	Програмата все още не е завършила.	Изчакайте програмата да завърши.
	Маркучът за източване е прегънат.	Проверете дали маркучът за източване не е прегънат (вж. ИНСТРУКЦИЯ ЗА МОНТАЖ).
	Тръбата за източване на мивката е запушена.	Почистете тръбата за източване на мивката.
	Филтърът е запушен с остатъци от храна	Почистете филтъра (вж. ПОЧИСТВАНЕ НА ФИЛТЪРНИЯ МЕХАНИЗЪМ).
Съдомиялната създава прекомерно много шум.	Съдовете тракат един в друг.	Подредете съдовете правилно (вж. ЗАРЕЖДАНЕ НА КОШНИЦИТЕ).
	Създадо се е прекалено голямо количество пяна.	Препаратът не е измерен правилно или не е подходящ за използване в съдомиялни машини (вж. ДОПЪЛВАНЕ НА ДОЗАТОРА ЗА ПОЧИСТВАЩ ПРЕПАРАТ). Рестартирайте текущия цикъл, като изключите и отново включите съдомиялната машина, изберете нова програма, натиснете СТАРТ и затворете вратичката в рамките на 4 секунди. Не добавяйте никакъв измиващ препарат.
Съдовете не са почистени.	Съдовете не са подредени както трябва.	Подредете съдовете правилно (вж. ЗАРЕЖДАНЕ НА КОШНИЦИТЕ).
	Разпръскващите рамене не могат да се въртят свободно, тъй като са възпрепятствани от съдовете.	Подредете съдовете правилно (вж. ЗАРЕЖДАНЕ НА КОШНИЦИТЕ).
	Цикълът на измиване е твърде лек.	Изберете подходящ цикъл на измиване (вж. ТАБЛИЦА С ПРОГРАМИ).
	Създадо се е прекалено голямо количество пяна.	Препаратът не е измерен правилно или не е подходящ за използване в съдомиялни машини (вж. ДОПЪЛВАНЕ НА ДОЗАТОРА ЗА ПОЧИСТВАЩ ПРЕПАРАТ).
	Капачката на отделението за помощно средство за изплакване не е затворена правилно.	Уверете се, че капачката на дозатора за помощно средство за изплакване е затворена.
	Филтърът е замърсен или запушен.	Почистете филтърния механизъм (вж. ГРИЖА И ПОДДРЪЖКА).
Съдомиялната машина не зарежда вода. На дисплея се показва:  и F6 , и всички светодиоди са мига бързо	Не се подава вода или кранът е затворен.	Уверете се, че се подава вода или кранът е отворен.
	Маркучът за подаване на вода е прегънат.	Уверете се, че маркучът за подаване на вода не е прегънат (вижте ИНСТАЛИРАНЕ), включете нова програма на съдомиялната и я рестартирайте.
	Мрежестият филтър в маркуча за подаване на вода е запушен; необходимо е да го почистите.	След изпълняване на проверката и почистването изключете и включете съдомиялната машина и рестартирайте нова програма.
Съдомиялната машина спира цикъла преждевременно. На дисплея се показва: F15 и всички светодиоди са мига бързо	Маркучът за източване е поставен твърде ниско или водата се източва в домашната канализационна система.	Проверете дали краят на маркуча за източване е поставен на правилната височина (вижте ИНСТАЛИРАНЕ). Проверете за източване в домашната канализационна система и ако е необходимо, монтирайте въздушен вентил.
	Въздух в системата за подаване на вода.	Проверете системата за подаване на вода за течове или други проблеми, водещи до навлизане на въздух.

ОТСТРАНЯВАНЕ НА НЕИЗПРАВНОСТИ

PROBLEMS	POSSIBLE CAUSES	SOLUTIONS
Съдовете не са подсушени.	Избраната програма няма фаза на сушене.	Проверете в таблицата с програми дали избраната програма има фаза на сушене.
	Помощното средство за изплакване е свършило или количеството не е подходящо.	Добавете помощното средство за изплакване или регулирайте нивото на дозиране нагоре (вж. ЗАРЕЖДАНЕ НА ДОЗАТОРА ЗА ПОМОЩНО СРЕДСТВО ЗА ИЗПЛАКВАНЕ).
	Съдовете имат незалепващо покритие или са пластмасови.	Наличието на капки вода е нормално (вж. СЪВЕТИ).
По съдовете и чашите има сини петна или имат синкаво оцветяване.	Дозата на помощното средство за изплакване е прекомерна.	Регулирайте нивата на дозиране по-долу.
По съдовете и чашите се забелязва котлен камък или белезникав филм.	Нивото на солта е твърде ниско.	Напълнете резервоара за сол (вж. ЗАРЕЖДАНЕ НА РЕЗЕРВОАРА ЗА СОЛ).
	Регулирането на твърдостта на водата не е подходящо.	Повишете стойностите (вж. Таблица на твърдостта на водата).
	Капачката на резервоара за сол не е затворена правилно.	Проверете дали сте затворили правилно капачката на резервоара за сол.
	Помощното средство за изплакване е изразходвано или е недостатъчно.	Добавете помощното средство за изплакване или регулирайте нивото на дозиране нагоре.
Вратичката не се заключва.	Кошниците не са прибрани докрай.	Уверете се, че кошниците са прибрани докрай.
	Вратичката не е заключена.	Натиснете вратичката силно, докато чуе щракване.

Нашата политика, стандартната документация и допълнителна информация за продукта можете да намерите, като:



- Посетите нашия уебсайт docs.whirlpool.eu
- Използвайте QR кода
- Като алтернатива можете да се свържете с отдела за следпродажбено обслужване (вижте телефонния номер в гаранционната книжка). При контакт с отдела за следпродажбено обслужване на клиенти съобщавайте кодовете, посочени на заводската табелка на Вашия уред.

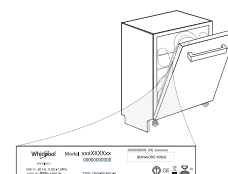

Информацията за модела може да бъде извлечена чрез сканиране на QR кода на етикета за енергийния клас.

На етикета също така е даден идентификатор на модела, който може да се използва за достъп до портала на регистъра на адрес <https://eprel.ec.europa.eu> (налично само при определени модели).

400011479163

07/2020 as - Xerox Fabriano

