

**БЛАГОДАРИМ ВИ, ЧЕ ЗАКУПИХТЕ ПРОДУКТ НА WHIRLPOOL**

За да получавате по-пълно съдействие, регистрирайте Вашия уред на [www.whirlpool.eu/register](http://www.whirlpool.eu/register)



**Преди да използвате уреда, прочетете внимателно инструкциите за безопасност.**

**УПОТРЕБА ЗА ПРЪВ ПЪТ**

След инсталиране изчакайте поне два часа, преди да включите уреда в мрежата. След включването на уреда в електрическата мрежа той започва да работи автоматично. Идеалните температури за съхранение на храни са предварително зададени фабрично.

След включване на уреда трябва да изчакате 4-6 часа за достигане на правилната температура за съхранение за нормално пълен уред. Поставете антибактериалния филтър против миризми (ако имате) във вентилатора, както е показано на опаковката на филтъра. Ако прозвучи сигнал, това означава, че се е задействала алармата за температура: натиснете бутона, за да изключите звуковите аларми.

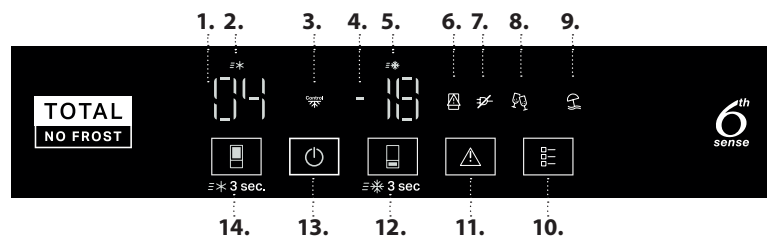
**ПАНЕЛ ЗА УПРАВЛЕНИЕ**

1. Цифри за температурата в хладилника
2. Индикатор за Fast Cool (Бързо охлаждане)
3. Индикатор на функцията за прецизно управление
4. Цифри за температурата във фризера
5. Индикатор за Fast Freeze (Бързо замразяване)
6. Индикатор за отворена врата
7. Индикатор за проблем в захранването
8. Индикатор за режим Party (Парти)
9. Индикатор за режим Vacation (Ваканция)
10. Бутон режим на работа
11. Бутон Спиране на аларма
12. Бутон за температура във фризера Fast Freeze (Бързо замразяване) (3sec)
13. Бутон В готовност (3sec)
14. Бутон за температура в хладилника Fast Cool (Бързо охлаждане) (3sec)

**ТЕМПЕРАТУРА В ОТДЕЛЕНИЕТО НА ХЛАДИЛНИКА**

Възможно е да задавате различна температура с бутона (14).  
*Препоръчителна настройка: +4°C*

**FAST COOL (БЪРЗО ОХЛАЖДАНЕ)**

Натиснете бутона (14) за 3 секунди, за да охладите бързо отделението на хладилника. Когато функцията е активирана, иконата (2) светва.

Функцията автоматично се изключва след 6 часа или ръчно чрез натискане на бутона (14) отново за 3 секунди.

**ВКЛ./В ГОТОВНОСТ**

Натиснете бутона (13) за 3 секунди, за да превключите уреда в режим на готовност.

В режим на готовност лампата в хладилното отделение не свети. Натиснете еднократно бутона, за да активирате отново уреда.

**ТЕМПЕРАТУРА В ОТДЕЛЕНИЕТО НА ФРИЗЕРА**

Възможно е да задавате различна температура с бутона (12).  
*Препоръчителна настройка: -18°C*

**ДИСПЛЕЙ ЗА ТЕМПЕРАТУРАТА**

Дисплеят показва температурата в отделението на хладилника между 2°C и 8°C (Вж. Контролен панел, Цифри на температурата на хладилника 1) и температурата на отделението на фризера между -16°C и -24°C (Вж. Контролен панел, Цифри на температурата на фризера 4).

*За да избегнете похабяване на храни, вижте препоръчителната настройка и времена на съхранение в онлайн ръководството за потребителя.*

**FAST FREEZE (БЪРЗО ЗАМРАЗЯВАНЕ)**

За да запазите най-добре продуктите, използвайте функцията Бързо замразяване, преди да поставите голямо количество храни във фризерното отделение. Натиснете бутона (12) докато иконата (5) не се включи, за да се настрои функцията. Функцията се изключва автоматично след 26 часа или ръчно с избиране на различна температура на фризера.

*Забележка: Избягвайте пряк допир между прясната храна и храната, която вече е замразена. За оптимизиране на скоростта на замразяване чекмеджетата може да се извадят и храните да се поставят направо в долната част на отделението.*

**ИЗКЛЮЧВАНЕ НА ЗВУКОВАТА АЛАРМА**

За да изключите звуковата аларма, натиснете еднократно бутона (11).

**БУТОН РЕЖИМ**

Позволява избиране измежду 2 или повече налични опции. След натискане на РЕЖИМ, първата опция се избира. При по-нататъшно натискане на РЕЖИМ се преминава през различните опции.

Кръгът на прелистване е:

Налягане 1: 1<sup>вата</sup> опция е показана (режим Парти); Бутон Режим светва

Налягане 2: 2<sup>рата</sup> опция е показана (режим Ваканция); Бутон Режим светва

Налягане 3: Опции Изкл. (ако някоя опция е била избрана); Бутон Режим угасва

**Режим Vacation (Ваканция):** Можете да използвате тази функция в случай на продължително отсъствие от дома. На дисплея ще се покаже температурата на хладилното отделение (+12°C) и иконата за режим Ваканция ще светне. След активиране на функцията извадете от отделението на хладилника храната и дръжте и двете врати затворени - хладилникът ще поддържа подходяща температура, за да се избегне образуването на миризми. Фризерът обаче остава на първоначално зададена температура. Дълбоко почистване (на отделението на хладилника и на фризера) се препоръчва преди активиране на тази функция, за да се предотврати разпространението на бактерии.

\* Налично само при определени модели

**Режим Party (Парти):** Използвайте тази функция за охлаждане на напитки във фризерното отделение.

**Важно:** не оставяйте бутилката във фризерното отделение за по-дълго от времето, когато функцията е активна (30 минути). Акустичен сигнал ще информира за края на функцията.

Натиснете бутона **АЛАРМА** или бутона **РЕЖИМ** за изключване на алармата.

#### Control FREEZE CONTROL

Това е усъвършенствана технология, която намалява колебанията в температурата в цялото отделение на фризера. Ледените изгаряния намаляват и храната запазва първоначалното си качество и цвят.

Тази функция автоматично се активира когато температура е между  $-22^{\circ}\text{C}$  и  $-24^{\circ}\text{C}$ . Ако функцията е активирана и потребителят промени температурата във фризера на стойност извън работния диапазон, функцията автоматично се изключва. Тази функция може да се деактивира чрез натискане на бутоните Спиране на аларма и Отделение на фризера заедно за 3 секунди.

#### 6<sup>th</sup> SENSE

Позволява бързо достигане на оптималните условия за запазване на храните спрямо температурата вътре в уреда.

## КАК ДА СЕ СЪХРАНЯВАТ ПРЕСНИ ХРАНИ И НАПИТКИ

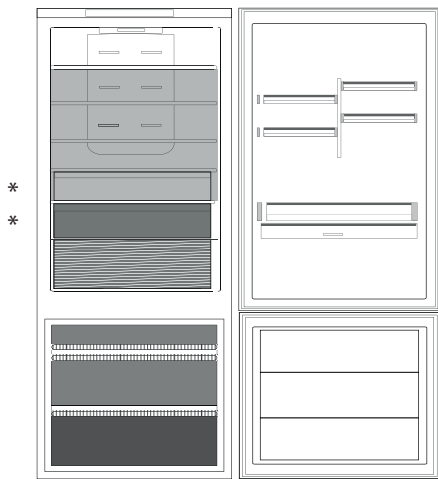

#### Легенда

	<b>ЗОНА С МИНИМАЛНО ОХЛАЖДАНЕ</b> Препоръчва се за съхраняване на тропически плодове, консерви, напитки, яйца, сосове, туршии, масло, конфитюр
	<b>ХЛАДНА ЗОНА</b> Препоръчва се за съхраняване на сирене, мляко, млечни храни, деликатеси и готови храни, кисело мляко
	<b>НАЙ-СТУДЕНА ЗОНА</b> Препоръчва се за съхраняване на студени колбаси, десерти, месо и риба.
	<b>ЧЕКМЕДЖЕ ЗА ПЛОДОВЕ И ЗЕЛЕНЧУЦИ</b>
	<b>ЧЕКМЕДЖЕТА НА ФРИЗЕРА</b>
	<b>ЧЕКМЕДЖЕ НА ЗОНАТА ЗА ЗАМРАЗЯВАНЕ</b> (Макс. студена зона) Препоръчва се за замразяване на пресни/сготвени храни

Ограниченията в зареждането се определят от особености на дизайна (кошове, съдове, капаци, чекмеджета, рафтове и др.) или от естествените ограничения в зареждането.

## ХЛАДИЛНО ОТДЕЛЕНИЕ

### Multi Fresh Zone

Избор измежду 3 температури за оптимално запазване на: Месо/Риба; Млечни храни; Плодове/Зеленчуци, предлагайки също допълнително място за съхранение за Вашите пресни зеленчуци.

Настройки:

**Ниска** = Месо и риба

**Средна** = Млечни храни (сирене и кисело мляко)

**Висока** = Плодове и зеленчуци

За да функционира правилно чекмеджето "Multi Fresh Zone", е необходимо:

- уредът да е включен
- една от следните специални функции да не е избрана: В готовност, Охлаждане изкл., Ваканция (в този случай извадете храните от чекмеджето).

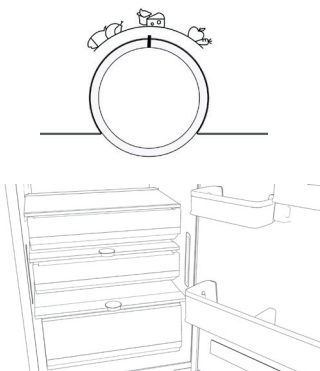

### Multiflow разпределяне на въздуха

Multiflow спомага за равномерно разпределяне на студения въздух в отделението за по-добро съхранение на храните. Храната може да се поставя на който и да било рафт на уреда. Внимавайте да не запушите отворите за разпределяне на въздух, като по този начин осигурите свободното му движение.

### Humidity Control (Регулиране на влажността)\*

Завъртете контролера наляво, ако ще съхранявате зеленчуци (за които се препоръчва по-влажна среда), завъртете контролера надясно, ако ще съхранявате плодове (за които се препоръчва не толкова влажна среда), завъртете контролера по средата, ако ще съхранявате смес от плодове и зеленчуци.

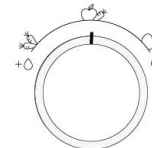

\* Налично само при определени модели

### Система за осветление (в зависимост от модела)

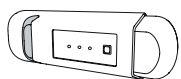

Този уред съдържа светлинен източник с клас на енергийна ефективност G

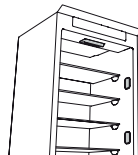

Този уред съдържа 2/4 странични светлинни източника с клас на енергийна ефективност F и горен светлинен източник с клас на енергийна ефективност G

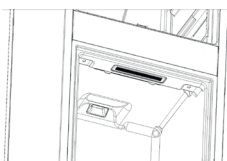

Този уред съдържа светлинен източник с клас на енергийна ефективност G



Този уред съдържа горен светлинен източник с клас на енергийна ефективност G

### ФРИЗЕРНО ОТДЕЛЕНИЕ

#### Система Total No Frost (Пълно обезскрежаване)

Системата Total No Frost (Пълно обезскрежаване) ефективно предотвратява образуването на лед, избягвайки трудното ръчно обезскрежаване във фризерното и хладилното отделение. Вентилационната система предоставя перфектна циркулация на студен въздух и в двете отделения, избягвайки натрупването на лед.

#### Кубчета лед\*

Напълнете 2/3 от формата за лед с вода и я поставете обратно във фризерното отделение.

При никакви обстоятелства не използвайте остри или заострени предмети за изваждане на леда.

Количеството на пресните храни, които могат да бъдат замразени за 12 и 24 часа, е посочено на табелката с основните данни.

#### Контейнер с бърз достъп\*

Контейнерът във фризера е подходящ за бърз достъп до често използвани продукти, както и за замразяване или просто за съхранение на остатъци от храна или малки артикули.

#### Подложка Fast Freeze (алуминиева)\*

Металният панел спомага за по-бързо замразяване на храните. За лесно почистване металният панел може да се изважда, като го повдигнете от левия ъгъл.

#### Подложка Fresh\*

Чекмеджето за плодове и зеленчуци е оборудвано с хигиенизираща решетка. Благодарение на специалния дизайн на тази решетка плодoвете и зеленчуците не влизат в контакт с естествената влага (като капки и влага от зеленчуците), която пада под хигиенизиращата решетка. Хигиенизиращата решетка е обработена с технологията Microban SilverShield®, която намалява вредните бактерии по повърхността на решетката на чекмеджето с до 99,9%, с което се запазват плодoвете и зеленчуците\*\*. Когато хигиенизиращата решетка е замърсена и трябва да бъде почистена, просто я повдигнете и я издърпайте навън. Можете да я измиете на ръка, само с вода или с обикновен неутрален препарат за миене на съдове. Освен това можете да я измиете в съдомиялна машина. След почистване на решетката я оставете да изсъхне, преди да я поставите обратно на мястото ѝ.

### ОБЩА ИНФОРМАЦИЯ

Чекмеджетата, кошниците и рафтовете трябва да се запазят в настоящото им положение, освен ако в това кратко ръководство не е посочено друго.

Системата за осветление в хладилното отделение използва светодиодни лампички, което позволява по-добро осветление и по-ниска консумация на енергия в сравнение с обикновените крушки.

#### ИЗХВЪРЛЯНЕ

Вратите и капациите на хладилника трябва да се демонтират, преди да изхвърлите уреда на сметището, за да се избегне възможността деца или животни да останат затворени вътре.

#### ИЗВАЖДАНЕ НА ЧЕКМЕДЖЕТАТА

Изтеглете чекмеджетата навън до крайно положение, повдигнете ги и ги извадете. За осигуряване на повече пространство фризерното отделение може да се използва без чекмеджетата. Уверете се, че вратата се затваря добре след поставяне на храните обратно на решетките/рафтовете.

\*\* Независимо изпитване, проведено от IMSL (Industrial Microbiological Services Ltd, Обединено кралство) съгласно ISO 22196

## ОТКРИВАНЕ И ОТСТРАНЯВАНЕ НА НЕИЗПРАВНОСТИ

Какво да направите, ако...	Възможни причини	Решения
Контролният панел е изключен, уредът не работи.	Уредът трябва да бъде в режим "Включено/В готовност". Възможно е да има проблем с електрозахранването на уреда.	Включете уреда с бутона "Включено/В готовност". Уверете се, че: <ul style="list-style-type: none"> <li>няма прекъсване на електрозахранването</li> <li>щепселът е правилно включен в мрежовия контакт и двуполарният прекъсвач (ако е наличен) е в правилната позиция (т.е. позволява захранване на уреда)</li> <li>предпазните устройства на домашната електрическа система са ефективни</li> <li>захранващият кабел не е повреден.</li> </ul>
Вътрешното осветление не работи.	Може да е необходима подмяна на лампичката.	Свържете се с оторизиран сервизен център.
Температурата вътре в отделенията не е достатъчно ниска.	Уредът трябва да бъде в режим "Включено/В готовност".	Включете уреда с бутона "Включено/В готовност".
Температурата вътре в отделенията не е достатъчно ниска.	Възможно е да има различни причини (вижте „Решения“).	Уверете се, че: <ul style="list-style-type: none"> <li>вратите на уреда се затварят правилно</li> <li>уредът не е монтиран в близост до топлинен източник</li> <li>зададената температура е подходяща</li> <li>циркулацията на въздух през отворите в долната част на уреда не е блокирана.</li> </ul>
Предният ръб на уреда при предпазното уплътнение на вратата е горещ.	Това не е дефект. То възпрепятства образуването на кондензация.	Не е необходимо решаване на проблема.
Икона 6 светва, ⚠ мига и акустичен сигнал прозвучава.	<b>Звуков сигнал за отворена врата</b> Активира се, когато уредът остане с отворена врата за по-дълъг период от време.	За да изключите звуковия сигнал, затворете вратите на уреда.
Иконата 7 светва, ⚠ мига и акустичен сигнал прозвучава, а дисплеят за температура на фризера мига с достигнатата температура.	<b>Аларма за временно прекъсване на електрозахранването</b> Активира се в случай на продължително спиране на захранването, което предизвиква повишаване на температурата във фризерното отделение.  Забележка: Не може да се настрои различна температура за уреда, докато алармата за прекъсване на захранването не се деактивира.	Преди да деактивирате звуковия сигнал, се препоръчва да обърнете внимание на показаната на дисплея температура на фризера, съответстваща на най-високата стойност, достигната във фризерното отделение по време на прекъсването на захранването. Натиснете бутона „Спиране на алармата“ еднократно, за да изключите звуковия сигнал. След натискане на бутона дисплеят за температура отново показва зададената температура. Ако във фризерното отделение все още не е достигната оптималната температура за съхраняване на храни, алармата за температура на фризерното отделение може да се активира (вж. "Аларма за температурата във фризерното отделение"). Проверете състоянието на храната, преди да я консумирате.
Бутонът "Спиране на аларма" ⚠ светва, дисплеят с температура на фризера мига и акустичен сигнал прозвучава.	<b>Аларма за температурата във фризерното отделение</b> Алармата за температурата във фризерното отделение показва, че температурата в отделениято не е оптимална. Това може да се случи: при първо използване, след размразяване и/или почистване, ако във фризера е поставено голямо количество храна или когато вратата на фризера не е затворена както трябва.	Натиснете бутона "Спиране на аларма" еднократно, за да изключите звуковия сигнал: Дисплеят с температура на фризера спира да мига. Бутонът "Спиране на аларма" се изключва автоматично при достигане на оптимални температурни условия. Свържете се с оторизиран център за техническа помощ, ако алармата за температурата в отделениято на фризера остане включен.
Буквите "F" и "E" мигат на дисплея.	<b>Аларма за неизправност</b> Алармата посочва неизправност на технически компонент.	Обърнете се към оторизиран сервизен център.

\* Налично само при определени модели

**Правилата, стандартната документация и допълнителна информация за продукта можете да намерите, като:**

- Посетите нашия уебсайт [docs.whirlpool.eu](https://docs.whirlpool.eu)
- Използвайте QR кода
- Като алтернатива можете да се **свържете с отдела за следпродажбено обслужване** (вижте телефонния номер в гаранционната книжка). При контакт с отдела за следпродажбено обслужване на клиенти съобщавайте кодовете, посочени на заводската табелка на Вашия уред.

Информацията за модела може да бъде извлечена чрез сканиране на QR кода на етикета за енергийния клас. На етикета също така е даден идентификатор на модела, който може да се използва за достъп до портала с базата данни <https://eprel.ec.europa.eu>.



**Whirlpool**



400011647850