

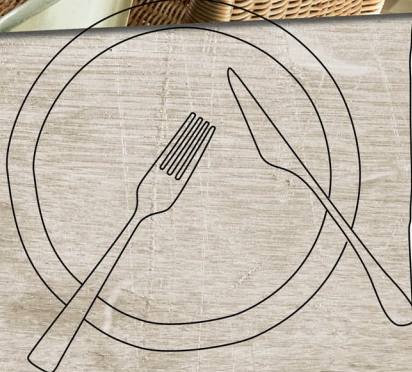

Перална машина със сушилня

[bg] Наръчник с инструкции и  
инструкции за монтаж



## Вашата нова перална машина със сушилня

Вие закупихте перална машина със сушилня на марката Neff.

Отделете няколко минути време, за да се запознаете с предимствата на вашата перална машина със сушилня.

За да отговори на високите изисквания за качество на марката Neff, всяка перална машина със сушилня, която напуска нашия завод, е проверена внимателно по отношение на функциониране и безупречно състояние.

Повече информация за нашите продукти, принадлежности, резервни части и сервиз можете да намерите на нашата страница в интернет [www.neffinternational.com](http://www.neffinternational.com) или като се обърнете към нашите центрове за обслужване на клиенти.

Когато упътването за експлоатация и за инсталиране описва различни модели, на съответните места е обърнато внимание на разликите.



Пуснете пералната машина със сушилня в експлоатация едва след прочитане на упътването за експлоатация и за инсталиране!

## Правила за представяне

### ⚠ Предупреждение!

Тази комбинация от символ и сигнална дума указва възможна опасна ситуация. Неспазването може да доведе до смърт или наранявания.

### Внимание!

Тази сигнална дума указва възможна опасна ситуация. Неспазването може да доведе до материални щети и/или щети за околната среда.

### Указание / съвет

Указания за оптимално използване на уреда / важна информация.

### 1. 2. 3. / а) б) в)

Стъпките са представени с числа или букви.

■ / -

Изброяванията се представят с кутийка или чертичка.

# Съдържание

	<b>Използване по предназначение</b> . . . . .	<b>4</b>
	<b>Инструкции за безопасност</b> . . . . .	<b>5</b>
	Деца/хора/домашни любимци . . . . .	6
	Монтиране . . . . .	7
	Работа . . . . .	10
	Почистване/поддръжка . . . . .	13
	<b>Опазване на околната среда</b> . . . . .	<b>14</b>
	Опаковка/стар уред . . . . .	14
	Пестене на електроенергия и опазване на ресурси . . . . .	14
	<b>Позициониране и свързване</b> . . . . .	<b>16</b>
	Стандартни аксесоари . . . . .	16
	Инструкции за безопасност . . . . .	17
	Сваляне на транспортните заключавания . . . . .	17
	Повърхност на монтаж . . . . .	18
	Инсталиране върху основа или дървен под . . . . .	19
	Позициониране и нивелиране . . . . .	19
	Инсталиране на уреда в кухненски бокс . . . . .	20
	Нивелиране . . . . .	21
	Монтиране на пантите за врата . . . . .	21
	Дължини на маркучите и кабелите . . . . .	22
	Вход за вода . . . . .	23
	Изход за вода . . . . .	24
	Електрическо свързване . . . . .	24
	Преди да перете за първи път . . . . .	25
	Транспортиране . . . . .	25
	<b>Запознаване с уреда</b> . . . . .	<b>26</b>
	Уред . . . . .	26
	Табло за управление . . . . .	27
	<b>Пране</b> . . . . .	<b>32</b>
	Подготвяне на дрехите за пране . . . . .	32
	Подготвяне на прането за сушене . . . . .	33
	<b>Перилни препарати и продукти за поддръжка</b> . . . . .	<b>34</b>
	Препоръчителни перилни препарати . . . . .	35
	<b>Преглед на програмите</b> . . . . .	<b>36</b>
	Избираема програма * . . . . .	36
	Таблица за сушене . . . . .	38
	Колосване . . . . .	39
	Боядисване/избелване . . . . .	39
	<b>Използване на уреда</b> . . . . .	<b>39</b>
	Подготовка на уреда . . . . .	39
	Избор на програма/Включване на уреда . . . . .	40
	Поставяне на пране в барабана . . . . .	40
	Дозиране и добавяне на перилен препарат и омекотител . . . . .	40
	Защита от деца . . . . .	42
	Изваждане на пране/изключване на уреда . . . . .	42
	<b>Сензори</b> . . . . .	<b>43</b>
	Система за откриване на небалансирано натоварване . . . . .	43
	<b>Почистване и поддръжка</b> . . . . .	<b>43</b>
	Корпус на машината/панел за обслужване . . . . .	43
	Барабан . . . . .	44
	Отстраняване на котлен камък . . . . .	44
	Чекмедже за перилен препарат и корпус . . . . .	44
	Блокирана помпа за източване . . . . .	45
	Маркучът за мръсна вода на сифона е запушен . . . . .	46
	Филтърът в подаването на вода е блокиран . . . . .	46
	<b>Повреди и процедури за действие при тях</b> . . . . .	<b>47</b>
	Аварийно деблокиране . . . . .	47
	Информация на табло то на дисплея . . . . .	48
	Повреди и процедури за действие при тях . . . . .	48



**Отдел по обслужване  
на клиенти . . . . . 52**

Номер на продукта (E-Nr.) и  
производствен номер (FD) . . . . . 53



**Разходни норми . . . . . 54**



**Технически характеристики . . . 56**



**Aqua-Stop гаранция . . . . . 56**



---

## **Използване по предназначение**

- Уредът е замислен само за частна употреба в домакинството.
- Не инсталирайте или използвайте този уред никъде, където е подложен на ниски температури и/или на открито. Има риск уредът да се повреди, ако остатъчната вода замръзне в него. Ако маркучите замръзнат, те могат да се напукат/скъсат.
- Този уред трябва да се използва само за битово пране, състоящо се от дрехи, които могат да се перат машинно и от вълнени дрехи за ръчно пране (вж. етикета върху дрехата). Използването на уреда за други цели е извън обхвата на замисленото му приложение и се забранява.
- Този уред трябва да се използва само за сушене и освеждаване на битово пране, състоящо се от дрехи, които са изпрани с вода и са подходящи за сушене с центрофугиране (вж. етикета върху дрехата). Използването на уреда за други цели е извън обхвата на замисленото му приложение и се забранява.
- Този уред е подходящ за използване с вода от канализацията и с налични в търговската мрежа перилни препарати и омекотители (трябва да са подходящи за използване в перални).
- Този уред е замислен за използване на до 2000 метра максимална надморска височина.

**Преди да включите уреда:**

Проверете дали няма видима повреда по уреда. Не използвайте уреда, ако е повреден. Ако имате проблеми, моля, свържете се с вашия специализиран дилър или с нашия клиентски сервиз.

Прочетете и следвайте инструкциите за работа, инструкциите за инсталация и всяка друга информация, приложена към този уред.

Запазете документите за последващата употреба или за следващите притежатели.



---

**Инструкции за безопасност**

Следната информация за безопасност и предупреждения се дават, за да ви предпазят от нараняване и да предотвратят материална повреда около вас.

Въпреки това е важно да се вземат необходимите предпазни мерки и да се действа с грижа при инсталиране, поддръжка, почистване и управление на уреда.

## Деца/хора/домашни любимци

### Предупреждение Опасност от смърт!

Децата и другите хора, които не могат да оценят рисковете при употреба на уреда, могат да се наранят или да се озоват в животозастрашаващи ситуации. Ето защо моля отбележете:

- Уредът може да се използва от деца над 8 години и от лица с намален физически, сензорен или ментален капацитет или от лица с липса на опит или познания, ако те се надзирават или са получили инструкция за това, как да използват уреда безопасно и са разбрали потенциалните рискове от използването на уреда.
- Деца не трябва да си играят с този уред.
- Не позволявайте на деца да почистват или поддържат този уред без надзор.
- Пазете децата под 3 години и домашните любимци далеч от този уред.
- Не оставяйте уреда без надзор когато деца или други хора, които не могат да оценят рисковете са наблизо.

### Предупреждение Опасност от смърт!

Децата могат да се заключат в уредите и да се озоват в животозастрашаваща ситуация.

- Не позиционирайте уреда зад врата, тъй като това може да попречи на вратата на уреда или да не позволи отварянето ѝ докрай.
- След като уредът достигне края на експлоатационния си живот, изтеглете щепсела от контакта **преди** да прережете кабела и след това унищожете ключалката на вратата на уреда.

### Предупреждение Опасност от задушаване!

Ако се позволи на децата да играят с опаковката/пластмасовото фолио или опаковъчните компоненти, децата могат да се захванат в тях или да си ги поставят над главите и да се задушат. Пазете опаковката, пластмасовото фолио и опаковъчните компоненти далеч от деца.

### **Предупреждение**

#### **Опасност от отравяне!**

Перилните препарати и омекотителите могат да доведат до отравяне, ако се потребяват.

Ако се погълне инцидентно, потърсете медицинска помощ. Съхранявайте перилните препарати и омекотителите на място недостъпно за деца.

### **Предупреждение**

#### **Дразнене на очите / кожата!**

Контактът с перилните препарати или омекотителите може да причини дразнене на очите/кожата.

Изплакнете добре очите/кожата, ако те влезнат в контакт с перилни препарати или омекотители.

Съхранявайте перилните препарати и омекотителите на място недостъпно за деца.

## **Монтиране**

### **Предупреждение**

#### **Риск от електрически удар/пожар/материална повреда/повреда на уреда!**

Ако уредът не е инсталиран правилно, това може да доведе до опасна ситуация. Гарантирайте следното:

- Напрежението във вашия електрически контакт трябва да отговаря на номиналното напрежение, посочено върху уреда (идентификационна табелка). Свързаните товари и необходимата защита чрез предпазители са посочени на идентификационната табелка.
- Уредът не трябва да се захранва от външно превключващо устройство, като напр. таймер или да се свързва към верига, която редовно се включва и изключва.
- Щепселът и защитният контакт трябва да си съответстват и заземяващата система трябва да е правилно инсталирана.
- Инсталацията трябва да има адекватно напречно сечение.

- Контактът трябва да е свободно достъпен по всяко време. Ако това не е възможно, за да се спазят релевантните разпоредби за безопасност трябва да се вгради превключвател (разкачане на всички полюси) в перманентната инсталация в съответствие с разпоредбите за електроинсталации.
- Ако използвате прекъсвач за остатъчен ток, използвайте само такъв, който носи следната марка: . Наличието на тази марка е единственият начин да сте сигурни, че изпълнява всички приложими разпоредби.

** Предупреждение**  
**Риск от електрически удар/  
пожар/материална повреда/  
повреда на уреда!**

Ако електрическият кабел на уреда се промени или повреди, това може да доведе до електрически удар, късо съединение или пожар поради прегряване. Електрическият кабел не трябва да се усуква, смачква или променя и не трябва да влиза в контакт с източници на топлина.

** Предупреждение**  
**Риск от пожар/материална  
повреда/повреда на уреда!**

Употребата на удължители или разклонители може да доведе до пожар поради прегряване или късо съединение. Свързвайте уреда директно към заземен контакт, който е правилно инсталиран. Не използвайте удължители, разклонители или мултифункционални съединители.

** Предупреждение**  
**Риск от нараняване/  
материална повреда/  
повреда на уреда!**

- Уредът може да вибрира или да се премести при работа, което потенциално може да доведе до нараняване или материална повреда. Поставете уреда върху чиста, равна, твърда повърхност и с помощта на нивомер го нивелирайте с винтовите крачета.
- Ако се хващате за изпъкнали части на уреда (напр. вратата на уреда), за да го повдигнете или преместите, тези части могат да се счупят и да причинят нараняване. Не се хващайте за изпъкнали части на уреда, за да премествате уреда.



## **Предупреждение** **Опасност от нараняване!**

- Уредът е много тежък. Повдигането може да доведе до нараняване. Не повдигайте уреда сами.
- Уредът има остри ръбове, на които можете да си порежете ръцете. Не дръжте уреда за острите му ръбове. Носете предпазни ръкавици, за да го повдигнете.
- Ако маркучите и кабелите за електричество не са правилно прекарани, те могат да представляват опасност от спъване, което да доведе до нараняване. Прекарайте маркучите и кабелите така, че да не представляват опасност от спъване.
- Ако маркучите за вода се променят или повредят, това може да доведе до материална повреда или повреда на уреда. Маркучите за вода не трябва да се усукват, смачкват, променят или срязват.
- Използването на маркучи от други марки за свързване към водопровода може да доведе до материална повреда или повреда на уреда. Използвайте маркучите, доставени с уреда или само оригинални резервни маркучи.

## **Внимание!**

### **Материална повреда/ повреда на уреда**

- Ако налягането на водата е твърде високо или твърде ниско, уредът може да не работи добре и това може също така да доведе до материална повреда или повреда на уреда. Уверете се, че налягането на водата във водопровода е поне 50 кПа (0,5 бара) и не превишава 900 кПа (9 бара).

- Уредът е обезопасен за транспортиране посредством устройства за заключване при транспорт. Ако устройствата за заключване при транспорт не са свалени преди уредът да се използва, това може да доведе до повреда на уреда. Важно е напълно да се отстранят всички устройства за заключване при транспорт преди да се използва уреда за пръв път. Уверете се, че държите отделно тези устройства за заключване при транспорт. Важно е да монтирате обратно устройствата за заключване при транспорт, ако уредът трябва да се транспортира, за да предотвратите повреда на уреда при транзитен превоз.

## Работа

### **Предупреждение** **Риск от експлозии/пожар!**

Прането, което е влязло в контакт с разтворители, масло, восък, препарат за отстраняване на восък, боя, грес или препарат за отстраняване на петна може да се запали при сушене в пералня или дори да причини експлодиране на уреда. Ето защо моля отбележете:

- Изплаквайте добре прането с топла вода и перилен препарат преди да го сушите в машината.
- Не поставяйте прането в този уред за сушене, ако прането не е измито преди това.
- Не използвайте уреда, ако за почистване на прането са използвани индустриални химикали.

## **Предупреждение**

### **Риск от експлозии/пожар!**

- Прането, което е било предварително третирано с почистващи препарати, които съдържат разтворители, напр. препарати за премахване на петна/почистващи разтворители, може да доведе до експлозия в барабана. Изплаквайте добре прането с вода преди да го перете в пералня.
- Определени предмети могат да се запалят докато сушенето е в ход или дори да накарат уреда да се запали или експлодира. Отстранете запалките или клечките кибрит от джобовете на дрехите.
- Ако има прах от въглища или брашно във въздуха около уреда, това може да предизвика експлозия. Уверете се, че зоната около уреда е чиста, докато той работи.

## **Предупреждение**

### **Риск от пожар/материална повреда/повреда на уреда!**

Ако програма се прекрати преди цикъла на сушене да е завършил, това не позволява на прането да се охлади достатъчни и може да причини запалване на прането или да доведе до

материална повреда или повреда по уреда.

- По време на последната част от цикъла на сушене, прането в барабана не се нагрива (цикъл на охлаждане). Така се гарантира, че остава при температура, при която не може да се повреди.
- Не изключвайте уреда преди цикълът на сушене да е завършил, освен ако не отстраните незабавно всички дрехи от барабана и не ги разпръснете (за разпространяване на топлината).

## **Предупреждение**

### **Опасност от отравяне!**

Отровни пари могат да се изкарат от почистващите препарати, които съдържат разтворители, напр. почистващ разтворител. Не използвайте почистващи препарати, които съдържат разтворители.

## **Предупреждение**

### **Опасност от нараняване!**

- Ако се опирате/сядате върху вратата на уреда, когато тя е отворена, уредът може да се преобърне, което може да доведе до нараняване. Не се опирайте върху вратата на уреда, когато тя е отворена.

- Ако се покатерите върху уреда, горната част може да се счупи, което може да доведе до нараняване. Не се катерете върху уреда.
- Ако бръкнете в барабана докато той все още се върти, рискувате да нараните ръцете си. Изчакайте барабанът да спре да се върти.

### **Предупреждение**

#### **Опасност от попарване!**

Когато перете при високи температури, има риск от опарване, ако влезете в контакт с горещ почистващ разтвор (напр. когато източват горещия разтвор в мивка).

Не бъркайте в горещия перилен разтвор.

### **Предупреждение**

#### **Дразнене на очите / кожата!**

Перилният препарат и омекотителите могат да се разпръснат, ако чекмеджето за перилен препарат се отвори докато уредът работи. Изплакнете добре очите/кожата, ако те влезнат в контакт с перилни препарати или омекотители. Ако се погълне инцидентно, потърсете медицинска помощ.

### **Внимание!**

#### **Материална повреда/ повреда на уреда**

- Ако количеството пране в уреда превиши неговия максимален капацитет на натоварване, той може да не работи правилно или това може да доведе до материална повреда или до повреда на уреда. Не превишавайте максималният товарен капацитет на сухото пране. Уверете се, че се съобразявате с максималните товароносимости, посочени за всяка от програмите.
- Пяната и каучуковата пяна могат да деформират или да се разтопят, ако се сушат в уреда. Не сушете части от прането, което съдържа пяна или каучукова пяна в уреда.
- Ако налеете грешното количество перилен препарат или почистващ агент в уреда, това може да доведе до материална повреда или до повреда на уреда. Използвайте перилни препарати/омекотители/почистващи агенти и препарати за третиране в съответствие с инструкциите на производителя.

## Почистване/поддръжка

### Предупреждение

#### **Опасност от смърт!**

Уредът е захранван от електричество. Има риск от електрически удар, ако влезете в контакт с живи компоненти. Ето защо моля отбележете:

- Изключете уреда. Разкачете уреда от електрозахранването (изтеглете щепсела).
- Никога не хващайте щепсела с мокри ръце.
- Когато изваждате щепсела от контакта, винаги дръжте самият щепсел и никога електрическия кабел, в противен случай това може да повреди кабела.
- Не правете никакви технически модификации по уреда или функциите му.
- Ремонтите и другата работа по уреда трябва да се извършват само от нашия клиентски отдел или от електротехник. Същото се прилага за смяна на електрическия кабел (когато е необходимо).
- Резервни електрически кабели могат да се поръчат от нашата клиентска служба.

### Предупреждение

#### **Опасност от отравяне!**

Отровни пари могат да се изкарат от почистващите препарати, които съдържат разтворители, напр. почистващ разтворител. Не използвайте почистващи препарати, които съдържат разтворители.

### Предупреждение

#### **Риск от електрически удар/пожар/материална повреда/повреда на уреда!**

Ако влагата проникне в уреда, това може да доведе до късо съединение. Не използвайте водоструйка, пароструйка, маркуч или пистолет за почистване на вашия уред.

## **Предупреждение** **Риск от нараняване/ материална повреда/ повреда на уреда!**

Използването на резервни части и аксесоари, доставени от други производители е опасно и може да доведе до нараняване, материална повреда или повреда по уреда.

Поради съображения за безопасност използвайте само оригинални резервни части и аксесоари.

## **Внимание!** **Материална повреда/ повреда на уреда**

Почистващите препарати и препаратите за претретиране на прането (напр. препарати за отстраняване на петна, спрейове и др.) могат да причинят повреда, ако влезнат в контакт с повърхностите на уреда. Ето защо моля отбележете:

- Не позволявайте тези препарати да влизат в контакт с повърхностите на уреда.
- Не почиствайте уреда с друго, освен с вода и мек, влажен парцал.
- Отстранявайте незабавно всякакъв перилен препарат, спрей или други остатъци.

## **Опазване на околната среда**

### **Опаковка/стар уред**



Изхвърлете опаковките като пазите околната среда. Този уред е обозначен в съответствие с директива 2012/19/ЕО на Европейския съюз за електро- и електронни уреди (waste electrical and electronic equipment – WEEE). Насоките поставят рамката за връщането и преработването на употребявани уреди в пределите на ЕС.

### **Пестене на електроенергия и опазване на ресурси**

Ако спазвате настоящите инструкции, Вашият уред ще консумира по-малко електричество и по-малко вода.

Изберете програми с ниска температура и по-дълго време за изпиране, като използвате максимално допустимото зареждане  
→ *Страница 36.*

- Така консумацията на електроенергия и вода е най-ефективна.

Използвайте настройките за икономична програма.

- Ако адаптирате настройките на програмата, дисплеят показва очакваната консумация.

Добавете → *Страница 35* перилен препарат според степента на замърсяване на прането.

- За леко до нормално замърсяване е достатъчно малко количество перилен препарат. Вземете под внимание препоръките за дозиране на производителя на перилния препарат.

Намалете температурата на изпиране при леко и нормално замърсено пране.

- При ниска температура уредът консумира по-малко електроенергия. За леко и нормално замърсяване също са достатъчни по-ниски температури от посочените на етикета с указания за поддръжка.

Настройте максимална скорост на центрофугиране, ако желаете да изсушите прането в сушилня след това.

- Колкото по-сухо е прането, толкова по-кратка е програмата за изсушаване, а това намалява консумацията на електроенергия. По-висока скорост на центрофугиране намалява остатъчната влага в прането и засилва шума от центрофугирането.

Изперете прането без предпране.

- Изпиране с предпране удължава програмата и увеличава консумацията на електроенергия и вода.

Уредът разполага с функция за непрекъснато автоматично адаптиране според зареждането.

- В зависимост от вида и капацитета на зареждане функцията за непрекъснато автоматично адаптиране според зареждането регулира оптимално консумацията на вода и продължителността на програмата.



## Позициониране и свързване

### Стандартни аксесоари

**Указание:** Проверете уреда за транспортни повреди. Никога не използвайте повреден уред. Ако имате оплаквания, свържете се с дилъра от който сте закупили уреда или с нашата служба за обслужване на клиенти.

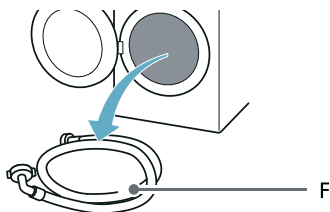
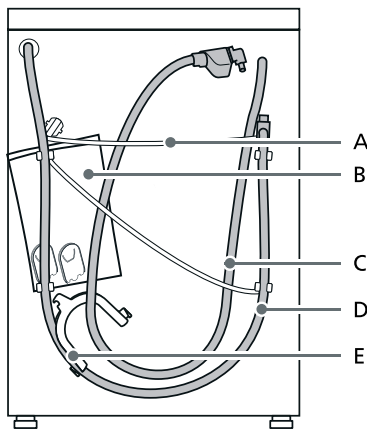

A Захранващ проводник

- B Торбичка\*:
- Указания за монтаж и експлоатация
  - Директория с местоположения на службата за обслужване на клиенти\*
  - Гаранция\*
  - Допълнителен лист за инструкции за монтаж и експлоатация\*
  - Покрийте капачетата за отворите след сваляне на транспортните скоби
- C Входен маркуч за вода при aquaStop модели
- D Изходен маркуч за вода
- E\* Коляно за обезопасяване на изходния маркуч за вода
- F Входният маркуч за студена вода при модели Standard/Aqua-Secure
- \* В зависимост от модела

### Включено към уреда

Ном	Описание
ер	
5	Капачета за отворите, които са останали след свалянето на транспортните болтове.
1	Гаечен ключ
1	24-40 мм диам. скоба за маркуч за свързване към сифон
1	Шаблон на вратата
2	Панти на вратата с винтове

### Полезен инструмент

- Гаечен ключ за разхлабване на транспортните болтове и подравняване на краката на уреда
- Завийте с:
  - WAF13 за разхлабване на транспортните скоби, и
  - WAF17 за нивелиране на краката на уреда



## Инструкции за безопасност



### Предупреждение

#### Опасност от нараняване!

- Уредът е много тежък. Внимавайте когато повдигате/transportирате уреда.
- Когато уредът се повдига за изпъкналите части (напр. вратата на урда), компонентите могат да се счупят и да причинят наранявания. Не повдигайте уреда за изпъкналите части.
- Ако маркучът и електрическите кабели не са правилно прокарани, има риск от спъване и нараняване. Сложете маркучите и кабелите по такъв начин, че да няма риск от спъване в тях.

### Внимание!

#### Повреда по уреда

Замръзнали маркучи могат да се скъсат/пръснат.

Не монтирайте уреда в зони, изложени на замръзване или на открито.

### Внимание!

#### Повреда от вода

Точките на свързване за маркучите за подаване и източване на вода са под високо налягане. За да предотвратите течове или щети причинени от водата, следвайте инструкциите в тази глава.

### Указание

- В допълнение към информацията за безопасност, посочена тук, локалният доставчик на вода или електричество може да има специални изисквания.
- Ако не сте сигурни във възможностите си, възложете свързването на специалист.

## Сваляне на транспортните заключвания

### Внимание!

#### Повреда по уреда

- Уредът е обезопасен за транспортиране с използване на транспортните заключвания. Ако транспортните заключвания не се свалят, уредът може да се повреди при работа.
- За предотвратяване на транспортна щета, ако уредът се премества на по-късен етап, трябва да поставите отново транспортните заключвания преди транспортиране на уреда.

**Указание:** Съхранявайте винтовете и муфите на безопасно място.



1. Отвийте всички винтове с помощта на доставения гаечен ключ.

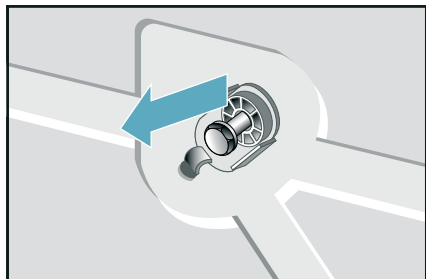

- Свалете напълно всички транспортни болтове

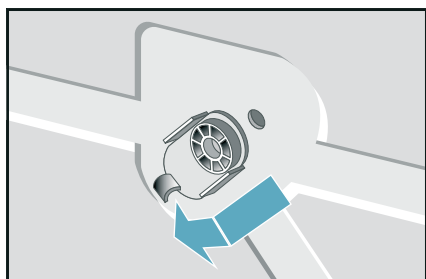

- изкарайте електрическия кабел от скобите

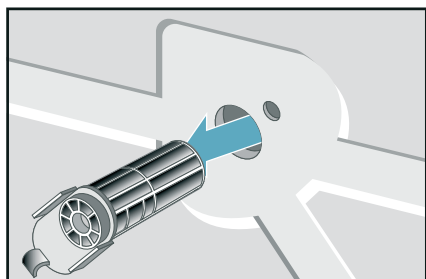

2. Вкарайте защитните капаци.

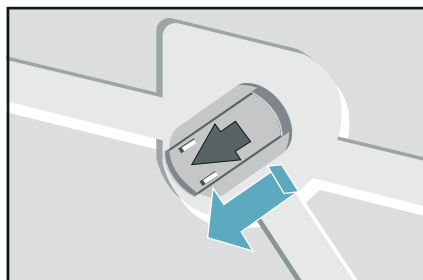

### Указание

- Преди да използвате уреда за пръв път, вие трябва да се уверите, че всички транспортни болтове са свалени и са на сигурно място за последващ транспорт.
- Ако трябва да транспортирате уреда на по-късен етап, винаги поставяйте обратно транспортните болтове за предотвратяване на повреди по пералнята със сушилня.

### Повърхност на монтаж

**Указание:** Уредът трябва да е стабилно нивелиран, за да не се движи.

- Повърхността за поставяне трябва да бъде здрава и равна.
- Меки подове/подови покрития не са подходящи.

## Инсталиране върху основа или дървен под

### Внимание!

#### Повреда по уреда

Устройството може да повреди кухненските уреди и шкафове при центрофугиране.

**Указание:** Върху дървени подове инсталирайте устройството:

- Крачетата на уреда трябва да се обезопасят,
- Върху водоустойчива дървесна плоскост (мин. 30 мм дебела), която е плътно завинтена към пода.

## Позициониране и нивелиране

### Внимание!

Стабилността на уреда е много важна за гарантиране на това, че пералнята със сушилня не се "движи" по време на циклите на центрофугиране.

Мястото за монтаж трябва да е стабилно, чисто и нивелирано.

Подовите с паркет и меките подови покрития, напр. килими или балатуми, не са подходящи.

## Инсталиране на уреда в кухненски бокс

### Предупреждение

#### Опасност от смърт!

Има риск от електрически удар, ако докоснете токопроводящи компоненти. Не махайте покриващата плоскост на уреда.

### Указание

- Необходима е ниша с ширина от 60 см.
- Монтирайте уреда под цял работен плот, който е сигурно свързан към съседните шкафове.

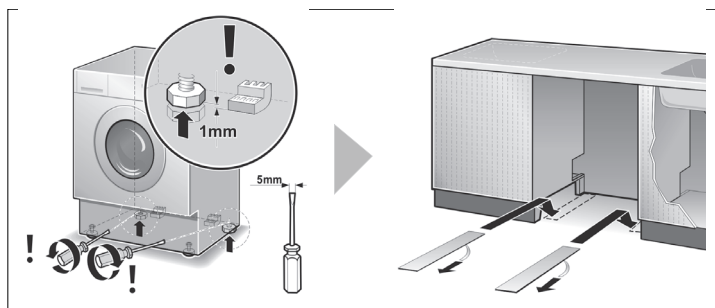

Плъзгащите се плоскости улесняват плъзгането на пералнята на мястото за инсталация.

### Указание

- Може да се поръча от следпродажбеното обслужване, кат. ном. 66 1827.
- Навлажнете плъзгащите повърхности със смес от вода и измиваща течност преди да приплъзнете пералнята със сушилня на място. Не използвайте грес и/или масло.

## Нивелиране

### Внимание!

Интензивният шум, вибрациите и "местенето" може да са резултат от неправилно нивелиране.

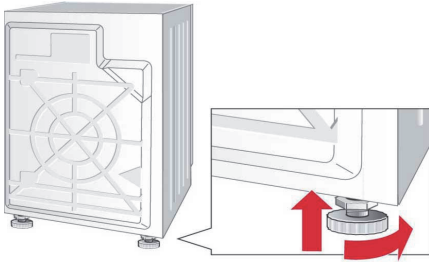

### Указание

- Всичките четири крака на уреда трябва да са здраво поставени на земята.
- Пералнята със сушилнята не бива да вибрира.
- Проверете нивелирането на пералнята със сушилня с нивелир и коригирайте, ако е нужно.
- Пералнята със сушилня не трябва да се обляга по страните на инсталационната ниша.
- Заклучващите гайки на предните крака на уреда трябва да са затегнати здраво в корпуса.

## Монтиране на пантите за врата

### Внимание!

След като пералнята със сушилня се инсталира в кухнята, тя може да се прикрие с врата. Доставените панти с пералнята със сушилня трябва да се поставят.

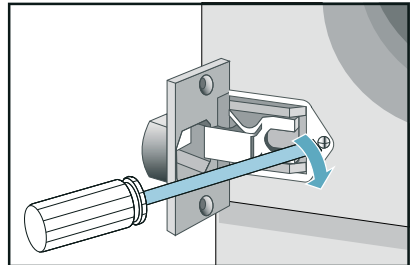
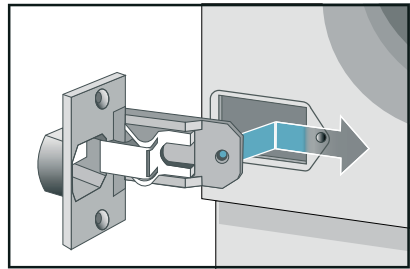

## Дължини на маркучите и кабелите

### Свързване отляво или свързване отдясно

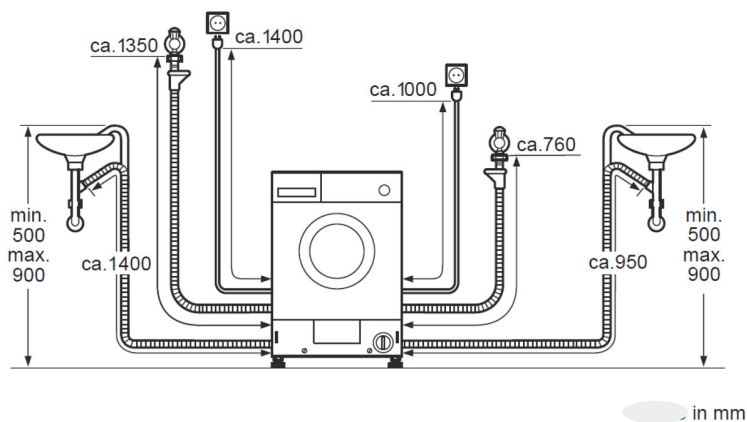

#### Указание:

Ако захранващият маркуч е твърде къс за съответните условия на свързване, можете да поръчате удължител от службата за обслужване на клиенти.

## Вход за вода

### **Предупреждение** **Опасност за живота!**

При контакт с части под напрежение съществува опасност от токов удар. Не потапяйте предпазния клапан на Aquastor във вода (съдържа електрически клапан).

\* в зависимост от модела

При свързване на уреда спазвайте следното:

### Указание

- Използвайте уреда само със студен вода от водопровода.
- Никога не свързвайте уреда към смесителната батерия на безнапорен уред за затопляне на вода.
- Не използвайте употребяван маркуч за чиста вода. Използвайте само оторизиран търговец маркуч за чиста вода.
- Не прегъвайте, не притискайте, не променяйте и не прерязвайте маркуча за чиста вода (здравината му не е гарантирана повече).
- Завивайте винтовете само на ръка. Ако винтовете се стягат много силно с инструмент (клещи), резбите могат да се повредят.

### Оптимално налягане на водата в мрежата

**Поне** 50 kPa (0,5 bar)

**Максимум** 900 kPa (9 bar)

Когато кранът е отворен, потокът на водата е най-малко 8 л/мин.

Ако налягането на водата е по-високо, редуцирвентил трябва да се монтира.

### Внимание!

#### Щети, причинени от вода

Когато водата се изпомпва, изходният маркуче е под налягането на водата и може да се изплъзне от мивката или точката на свързването. Обезопасете маркуча за източване така, че да не може да се изплъзне.

## Свързване

1. Свържете маркуча за подаване на вода към крана ( $\frac{3}{4}$ " = 26,4 мм) и към уреда (\*в зависимост от модела):
  - Модел: **Standard\***

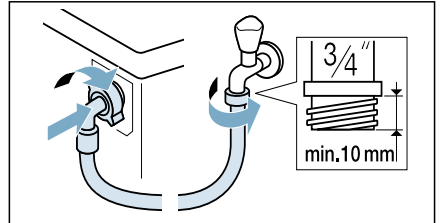

- Модел: **Aqua-Secure\***

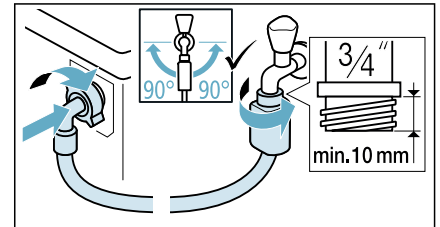

- Модел: **Aqua-Stop\***

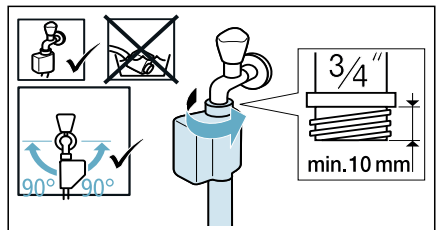

**Съвет:** Свържете и външен филтър за вода (според модела) между маркуча за захранване с вода и крана. Филтърът филтрира частиците мръсотия от водата. Водният филтър трябва да се почиства редовно за отстраняване на замърсяванията. Това ще предотврати блокирания. Вж. също → отделните инструкции за монтаж и почистване за филтъра за вода.

- Отворете внимателно водопроводния кран, проверете за течове от точките на свързване. Винтовата връзка е под налягането на главния водопровод.

## Изход за вода

### Предупреждение

#### Опасност от изгаряне с гореща вода!

Когато перете при високи температури, има риск от опарване, ако влезете в контакт с гореща вода (напр. когато източвате гореща вода в мивка). Не бъркайте в горещата вода.

### Внимание!

#### Повреда по уреда/тъканите

Ако края на маркуча за източване е потопен в източената вода, вода може да се засмуче обратно в уреда и може да повреди уреда/дрехите. Уверете се, че:

- Края на маркуча за източване не е потопен в източваната вода.
- Водата се източва достатъчно бързо.

**Указание:** Не усуквайте маркуча за източване на вода и не го обтягайте.

## Свързване

### Отвеждане в сифон

Точката на свързване трябва да се обезопаси с използване на скоба за маркуч с диаметър от 24 - 40 мм (вътрешен аксесоар).

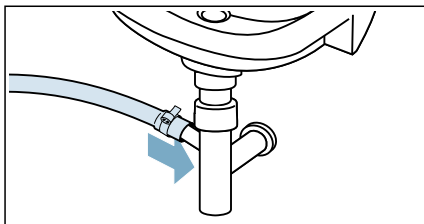

## Електрическо свързване

### Предупреждение

#### Опасност за живота!

При контакт с части под напрежение съществува опасност от токов удар.

- Никога не пипайте щепсела с мокри ръце.
- Винаги издърпвайте електрическия кабел за щепсела и никога не теглете кабела, тъй като може да се повреди.

Обърнете внимание на следните указания и се уверете, че:

### Указание

- Мрежовото напрежение и данните за напрежение на уреда (табелка на уреда) трябва да си съвпадат. Данни за захранването, както и необходимия предпазител са дадени на табелката на уреда.
- Уредът може да се включва само към променлив ток чрез инсталиран в съответствие с изискванията заземен контакт.
- Контактът и щепселът си съответстват.
- системата за заземяване е инсталирана съгласно с изискванията.
- Подмяна на захранващия кабел (когато е необходимо) се прави само от електротехник. Резервен захранващ кабел можете да намерите в специализираните сервиси.
- не използвайте разклонители/ двойни контакти и удължители.
- при използване на предпазен шалтер за утечен ток може да се постави само вид с този знак . Само този знак гарантира изпълнението на валидните понастоящем предписания.
- щепселът по всяко време да е достъпен.
- кабелът не е бил огънат, притиснат, променян, разрязан и/или да не влиза в контакт с източници на топлина.



## Преди да перете за първи път

Уредът е инспектиран щателно преди напускане на завода. За отстраняване на остатъчна контролна вода първия път стартирайте Памук 60°C програмата без пране.

### Указание:

- Уредът трябва да е разположен и свързан правилно.  
→ "Позициониране и свързване" на страница 16
  - Никога не включвайте повреден уред.
1. Включете щепсела в контакт.
  2. Отворете водопроводния кран.
  3. Затворете вратата. Не зареждайте пране.
  4. Изберете Памук 60°C програмата.
  5. Отворете чекмеджето за препарати.
  6. Добавете стандартен перилен препарат в отделение II съгласно инструкциите на производителя за леко замърсяване.  
**Указание:** За предотвратяване на разпенване използвайте само половината препоръчано количество перилен препарат. Не използвайте меки перилни препарати или препарати за вълна.
  7. Затворете чекмеджето с перилния препарат.
  8. Изберете ▷|| (Start/Pause).
  9. Когато програмата свърши, завъртете циферблата на позиция Изкл и отворете вратата.

**Сега Вашият уред е готов за употреба.**

## Транспортиране

напр. когато се местите

### Подготвителна работа:

1. Спрете водопроводния кран.
2. Намалете налягането на водата в захранващия маркуч.  
→ Страница 46
3. Източете остатъчната вода за пране.  
→ Страница 45
4. Разкачете уреда от електрическата мрежа.
5. Отстранете маркучите.
6. Изпразнете разпределителите.  
→ "Чекмедже за перилен препарат и корпус" на страница 44

### Инсталиране на транспортните заключавания:

1. Свалете капациите и ги запазете на безопасно място.  
**Указание:** Използвайте отвертка, ако е нужно.
2. Вкарайте и четирите муфи.
  - а) Захванете електрическия кабел сигурно в държачите.
  - б) Вкарайте и затегнете винтовете.
  - с) Захванете маркучите сигурно в държачите.

Преди да включите отново уреда:

**Указание:** Транспортните болтове трябва да се отстранят.

## Запознаване с уреда

### Уред

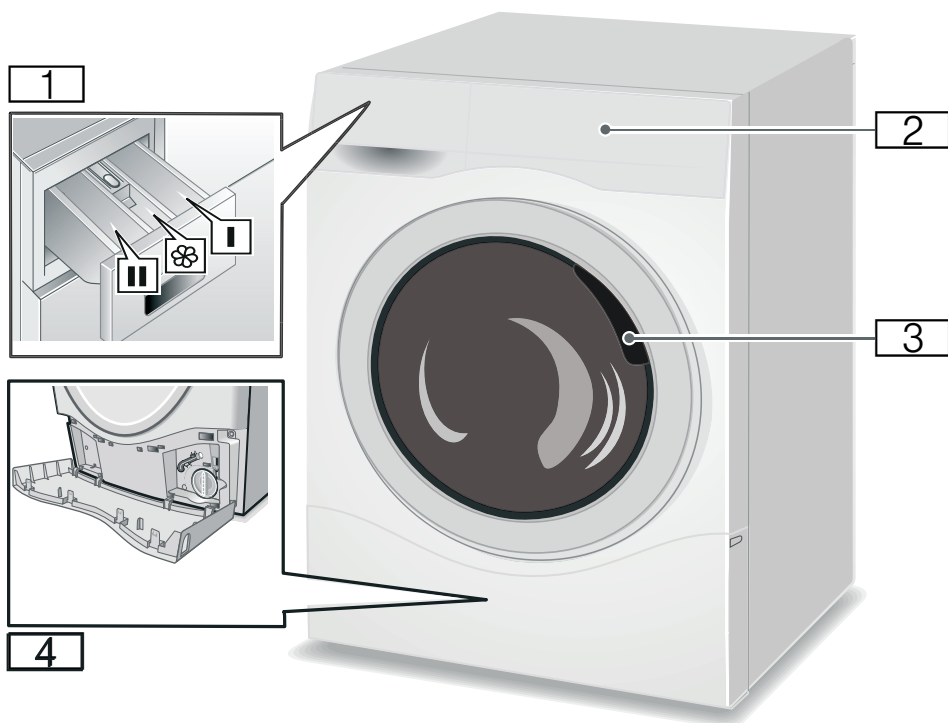

- 1** Чекмедже за перилен препарат
- 2** Използване/панел на дисплея
- 3** Врата за зареждане
- 4** Сервизна клапа

## Табло за управление

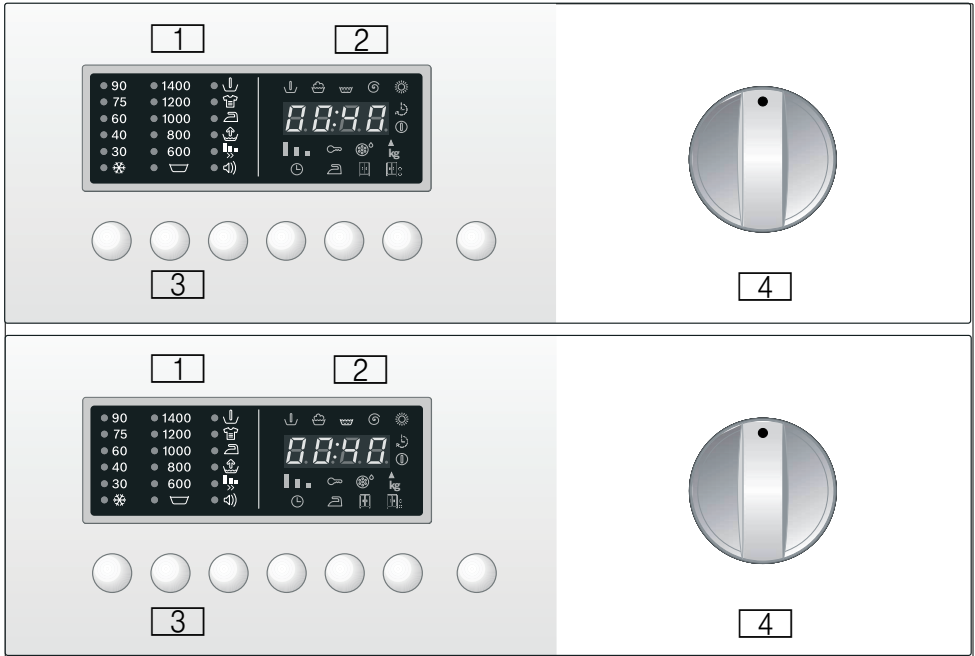

**1 Индикаторна лампичка\***  
Указва настройките, които са били избрани за:

- Температура ❄ 90°C
- Скорост на центрофугиране 1400 об/мин.
- Опции/сигнал

**2 Панел на дисплея\***  
Показва настройките, които са избрани (напр. обороти на центрофугиране, време на сушене), напредъка на текущата програма и статуса на програмата.

- Напредък на програмата:
  - ↓ (Предпране)
  - 🌀 (Пране)
  - 🪣 (Изплакване)
  - ⌚ (Final Spin)
  - (Сушене) ❄
- Опции за сушене:
  - ⌚ (Сушене)
  - 🪣 (Влажно за гладене)
  - 🪣 (Готово за прибиране в гардероб)
  - 🪣\* (Екстра сухо)
- Спомагателни дисплеи:
  - ⌚ (Стартиране на програма)
  - 🛡 (Защита от деца)
  - ⊙ (Почистване на мъхове)
  - kg (Зареждане)

**3 Бутони\***

- Температура  $\ast^{\circ}\text{C}$ : индивидуално регулиране на температурата на пране.
- Скорост на центрофугиране: отделно регулиране на оборотите на центрофугиране.
- опции: задава опциите за пране.
- Настройка: активиране/деактивиране на избраните опции за пране.
- Готово в забавя старта на програмата.
- Сушене  $\ast\ast$  : настройва опциите за сушене







Старт/Пауза  $\triangleright\|\|$  стартира и спира програмата за пране.



**4 Селектор на програми\***

За включване и изключване на пералнята със сушилня и за избиране на програма, може да се върти и в двете посоки. Не регулирайте селектора на програми докато е в ход пране/сушене.





\* В зависимост от модела.

**Опции**



Опция	Описание
 (Предпране)	Предпране при 35 °C. Подходящо за силно замърсени дрехи.
 (Скорост на центрофугиране)	Скоростта на центрофугиране може да се регулира индивидуално за всяка програма. За настройка на желаната скорост на центрофугиране, натиснете бутон В (Центрофугиране) повторно докато желаната скорост на центрофугиране не се покаже.
 (Изплакване задържане)	Деактивира функцията за центрофугиране. Прането остава във водата от изплакването.
 (Интензивно)	Удължено време за гладене. Подходящо за силно замърсени дрехи с изсъхнали петна. Не може да се комбинира с Flexi Time
 (Защита от намачкване)	Специална последователност на центрофугиране със следващо "разбухване". Деликатно крайно центрофугиране при намалени обороти. Леко увеличена остатъчна влага в прането. Намалява намачкването и прането е лесно за гладене.
 (Вода плюс)	Увеличено ниво на водата и допълнителен цикъл на изплакване. За региони с много мека вода или за подобряване на резултата от изплакването. Всякакви остатъци от препарат са отстранени.
 (Flexi Time)	Настройва времето на пране. нормално-средно-късо.

Опция	Описание
 (Signal)	Активира или дезактивира звуковия сигнал.
 (Готово в)	Можете да отложите старта на програмата преди тя да започне. С използване на оставащото време можете да определите кога избраната програма трябва да свърши. Оставащото време може да се настрои с почасово нарастване до максимум 24 часа. Натиснете бутона 0 (Завършва в) повторно докато желаният брой часове не се покаже. След това натиснете бутона А (Старт/пауза), програмата ще стартира след забавяне според настроеното оставащо време. Необходимото време до края на програмата се показва на панела на дисплея.



## Опции за сушене

Опция	Описание
 (Бутон за сушене)	Програмите за сушене могат да се адаптират индивидуално чрез избиране на опциите за сушене. – Натиснете бутона за сушене повторно докато желаната опция за сушене не се покаже на панела на дисплея. – За деактивиране натиснете бутона за сушене неколккратно докато на дисплея не се покаже 00:00.
 (Сушене)	Времето на сушене може да се настройва между 2:40 и 0:00 с повторно натискане на бутона за сушене.
 (Влажно за гладене)	Остатъчната влага в прането е увеличена. Позволява по-лесно гладене.
 (Готово за прибиране в гардероб)	Прането е сухо и готово да се извади.
 * (Екстра сухо)	Прането се суши интензивно. Подходящо за пране, което се суши трудно.
Прането е сухо и готово да се извади.	Прането се суши интензивно. Подходящо за пране, което се суши трудно.



## Само изпиране

- Завъртете превключвателя на програми на желаната програма за сушене, напр. Памук 60°C
  - Панелът на дисплея с редуване показва Оставащо време и препоръчаното натоварване вкг
- Ако е необходимо, регулирайте температурата и оборотите на центрофугиране и изберете опции за вашата индивидуализирана програма.
  - Функцията  (Сушене) не трябва да се активира.
- Заредете прането.
  - Спазвайте максималното зареждане.
  - Таблица с програми.
- Натиснете Старт/Пауза 
  - Оставащо време се показва на панела на дисплея
  - Програмата за пране стартира.

## Само за сушене

- Завъртете превключвателя на програми на желаната програма за сушене
  - Панелът на дисплея с редуване показва Оставащо време и препоръчаното натоварване в кг.
- Натиснете бутона  (Сушене) за настройване на опциите за сушене.
  - Ако не извършите избор, опцията  (Готово за прибиране в гардероб) е настроена.
- Заредете прането.
  - Спазвайте максималното зареждане.
  - Таблица с програми.

**Изпиране и изсушаване**

- Завъртете превключвателя на програми на желаната програма за сушене, напр. Памук 60°C
  - Панелът с редуване показва  (Оставащо време) и зададеното натоварване икг
- Ако е необходимо, регулирайте температурата и оборотите на центрофугиране и изберете опции за вашата индивидуализирана програма.
- Натиснете бутона  (Сушене) за настройване на опциите за сушене.
- Заредете прането.
  - Спазвайте максималното зареждане.
  - Таблица с програми.
- Натиснете Старт/Пауза 

Програмата за сушене, която се изпълнява, се определя автоматично от програмата за пране, вж. таблицата с програми .

**Смяна на програмата**

За промяна на програмата:

- Изберете нова програма.
- Натиснете бутона Старт/Пауза .

Новата програма стартира.



**Край на програмата**

- Програмите за пране и сушене приключват автоматично. На дисплея се показва **End**.
  - Завъртете селектора на програми на Изкл.
  - Махнете прането от барабана.
  - Оставете вратата отворена, за да позволите на вътрешността на пералнята със сушилня да изсъхне.
  - Спрете крана (не е нужно при модели с Aqua-Stop).



**Отказване на програмата**

Натиснете и задръжте бутона Старт/Пауза  докато **00:00** не се покаже.

За програми за изпиране при високи температури:

- Охлаждане на прането: изберете  +  + Spin (Центрофугиране)
- Натиснете бутона Старт/Пауза .

За програми при ниски температури:

- Изберете  +  + Spin (Центрофугиране)
- Натиснете бутона Старт/Пауза .

Ако откажете програмата за сушене, прането може все още да е много горещо.

### Изплакване задържане

- Ако функцията по центрофугиране е била деактивирана в началото на цикъла на пране, програмата за пране автоматично спира след крайното изплакване. Панелът на дисплея показва STOP редувайки се с –:– За да източите водата от изплакване и, при нужда, да центрофугирате прането:
  - Натиснете Spin (Центрофугиране) повторно докато желаната скорост на центрофугиране не се настрои. Водата се източва и пералнята със сушилня центрофугира прането. Програмата е завършена когато END се появи на полето на дисплея.
  - Максималната скорост на центрофугиране зависи от избраната програма за пране.
- Ако не искате да центрофугирате прането:
  - Натиснете бутон Центрофугиране (оставащото време за източване се показва). Водата се източва, но пералнята със сушилня не центрофугира прането. Програмата завършва когато END се появи на панела на дисплея.
  - Поставете превключвателя за избор на програми на Off (Искл).
  - Махнете прането.
  - Оставете вратата отворена, за да позволите на вътрешността на пералнята със сушилня да изсъхне.
  - Спрете крана (не е нужно при модели с Aqua-Stop).



## Пране

### Подготвяне на дрехите за пране

#### Защита на Вашето пране и уреда

#### Внимание!

#### Повреда на уреда/тъканите

Чужди предмети (напр. монети, кламери, игли, гвоздеи) могат да повредят прането или компонентите на уреда.

Следните инструкции трябва да се спазват при подготвяне на вашето пране:

- Винаги следвайте инструкциите на производителя при дозиране на перилни препарати, помощни средства за почистване, продукти и агенти за почистване.
- Не надхвърляйте максималното зареждане. Препълването ще засегне неблагоприятно резултата от прането.
- Перилните препарати и агенти за предварително третиране на пране (напр. препарати за отстраняване на петна, спрейове за предпране и др.) трябва да се държат далеч от повърхностите на уреда. Използвайки влажен парцал незабавно отстранявайте фини остатъци от спрей и други остатъци или капки.
- Изпразнете джобовете. Извадете всички чужди предмети.
- Извадете металните части (кламери и др.).
- Панталоните, трикотажът и плетените тъкани, напр. дрехи от жарсе, тениски или пуловери, трябва да се обръщат с opakото навън.
- Уверете се, че сутиените с банели могат да се перат в уреда.
- Перете финото пране в мрежа или торба (чорапогачи, сутиени с банели и др.).
- Затворете циповете, закопчайте покритията.



- Изчеткайте пясъка от джобовете и яките.
- Свалете кукичките на завесите или ги поставете в мрежа/торба.

**Указание:** По-високата скорост на центрофугиране води до по-висок шум и по-малко оставащо съдържание на влага

### Сортиране на прането







Сортирайте прането според инструкциите за поддръжка и информацията на производителя върху етикетите с указания за поддръжка според:

- вида тъкан/влакна
- цвета

**Указание:** Прането може да се обезцвети. Перете бяло и цветно пране отделно. Изперете отделно новите цветни дрехи, когато ги перете за първи път.

- **Замърсяване**  
Перете заедно дрехи с еднаква степен на замърсяване.  
Някои примери за нива на замърсяване могат да се открият в глава
  - **Леко:** Няма нужда от предварително третиране.
  - **Нормално:** Замърсено пране.
  - **Силно:** заредете по-малко пране, необходимо е предварително третиране или накисване на прането.
  - **Петна:** отстранете/третирайте предварително петната, докато са пресни. Първо намокрете със сапунена вода чрез потупване; не търкайте. След това изперете дрехите с подходящата програма. Понякога упоритите или засъхнали петна могат да се отстранят едва след няколко изпириания.

- Символи върху етикетите с указания за поддръжка



-  Подходящо за нормален процес на изпиране; напр. програма Cottons (Памук)
-  Необходим е щадящ процес на изпиране; напр. програма Easy Care (Немачкаеми)
-  Необходим е особено щадящ процес на изпиране; напр. програма Delicates/Silk (Фино пране/коприна)
-  Подходящо за пране на ръка; напр.  Wool (Вълна) програма
-  Не перете в пералня.

### Подготвяне на прането за сушене

**Указание:** За гарантиране на равномерно изсъхване, сортирайте прането според:

- вида тъкан
- символите за поддръжка, посочени на етикетите с указания за поддръжка.

Сушете само пране, което е обозначено като "годно за сушилна" със следните символи за поддръжане:

-  : Сушене при нормална температура
-  : Сушете при ниска температура (деликатно сушене)

Следните тъкани не трябва да се сушат:

-  = символ за поддръжка „Да не се суши в сушилна“
- Фино пране (коприна, синтетични завеси).
- Текстилни изделия, съдържащи пенокаучук или подобни материали.
- Тъкани, които са третирани със запалими течности, напр. с препарат за почистване на петна, петролен етер, разреждители. Опасност от експлозия!
- Тъкани, които съдържат спрей за коса или подобни субстанции.

### Указание

- Преди сушене изпрани на ръка текстилни изделия трябва да се центрофугират с подходяща скорост.
- Преди сушене центрофугирайте с оптимални обороти. Скорост на центрофугиране над 1000 об/мин се препоръчва за памук, а над 800 об/мин – за лесни за поддръжка тъкани.
- Не гладете прането непосредствено след сушене. Препоръчва се разстилане на прането с цел равномерно разпределяне на остатъчната влага.
- За гарантиране на добро изсушаване юргани, хавлии и другите големи текстилни изделия трябва да се сушат отделно. Не сушете повече от 6 хавлии (или 4 кг).
- Не превишавайте максималното количество за зареждане.



## Перилни препарати и продукти за поддръжка

Можете да предпазите уреда и прането, като изберете и използвате правилните перилни препарати и продукти за поддръжка. Можете да използвате всякакви перилни препарати и продукти за поддръжка, които са подходящи за Вашия уред.

**Указание:** Моля прочетете информацията за безопасност → *Страница 5*, за да сте сигурни, че използвате уреда безопасно.

Инструкциите на производителя относно употребата и дозирането са посочени на опаковката.

### Указание

- Използвайте единствено течни перилни препарати, които са в течно състояние
- Не смесвайте различни течни перилни препарати
- Не смесвайте перилен препарат и омекотител
- Не използвайте продукти, по които се е образувал горен слой или които са се втвърдили
- Не използвайте продукти, съдържащи разтворители, каустични агенти или летливи субстанции (напр. белина)
- Използвайте бои пестеливо, тъй като солта може да повреди неръждаемата стомана
- Не използвайте избелващи агенти в уреда

## Препоръчителни перилни препарати

Настоящата информация е предназначена да Ви помогне при избора на правилния перилен препарат за Вашите дрехи.

Тъкани	Перилен препарат	Програма	Температура
Устойчиви на висока температура бели тъкани от памук или лен	Обикновен перилен препарат с оптични избелители	Cottons	От студено до 90 °C
Цветни тъкани от лен или памук	Перилен препарат за цветни дрехи без белина или оптични избелители	Cottons	От студено до 60 °C
Цветни дрехи от лесни за поддръжка тъкани или синтетични материали	Перилен препарат за цветни/фини дрехи без оптични избелители	Easy Care	От студено до 60 °C
Фини тъкани от коприна или вискоза	Фини тъкани	Delicates/Silk	От студено до 40 °C
Вълна	Перилен препарат за вълна	Wool	От студено до 40 °C

**Съвет:** Посетете [www.cleanright.eu](http://www.cleanright.eu), за да откриете повече информация относно перилните препарати, продуктите за поддръжка и почистващите агенти за битова употреба.

## Преглед на програмите

### Избираема програма \*

#### Програми за пране\*

Име на програмата

Кратко пояснение на програмата и тъканите, за които е подходяща

#### Cottons (Памук)

Подходящо за трудно износващи се тъкани, устойчиви на топлина тъкани от памук или лен. – Цветни до 60 °C. – Бели 60 °C до 90 °C

#### Eco 40-60

Програма за пране за най-добър резултат от прането с минимален разход на енергия и вода. Текстилни изделия от памук, лен или смесени тъкани. Подходяща за изпиране на нормално замърсени памучни текстилни изделия и изсушаване на дрехите така, че да могат да се приберат непосредствено в гардероб.

Програма за изпиране и изсушаване се включва чрез избиране на програмата **Eco 40-60** и активиране на **Пране и сушене**.

#### Easy Care (Немачкаеми)

Програма за пране за по-малко трудно износващи се тъкани от памук, лен, синтетични влакна или смесени тъкани. Препоръчително е да сортирате прането по цвят.

#### Delicates/Silk (Фино пране/коприна)

Деликатна програма за деликатни тъкани за пране в пералня, напр. коприна, сатен, синтетика или смесени тъкани (напр. завеси). Деликатно центрофугиране между циклите на изплакване и намалени обороти на крайно центрофугиране.

#### Wool (Вълна)

Вълната става сплъстена, ако се излага на топлина, влага и движение.

Програмата за вълнени тъкани взима това под внимание и открива компромис между неподвижното състояние и движението. Подходящо за дрехи за ръчно или машинно пране, направени от вълна или вълнени смеси.

**Указание:** За предотвратяване свиване на дрехите след сушене те все още съдържат малко количество вода; извадете дрехите максимално бързо след края на програмата и ги оставете да съхнат в хоризонтално положение.

#### Super Quick 15' (Супер бързо 15')

Къса програма за немачкаеми, леко замърсени тъкани от памък, лен, синтетика или смеси. Подходяща за освежаване на дрехите или за пране на нови дрехи преди носене за пръв път.

#### Mixed Load (Смесено зареждане)

За смесено пране от различни трудно износващи се и немачкаеми тъкани.

#### Sportswear (Спортно пране)

За пране на функционални дрехи и спортно облекло от микрофибри и синтетика. Намалено намачкване и допълнителен цикъл на изплакване.

\* В зависимост от модела и програмата.

**Програми за пране\*****AllergyPlus**

За пране на тъкани с увеличени изисквания към хигиената или такива, които ще се използват от хора с алергии. Температурата остава постоянна по време на процеса на пране. По-интензивно изплакване с увеличено ниво на водата. За трудноизносващи се и немачкаеми тъкани от памък или лен.

**Night Wash (Нощно пране)**

Особено тиха програма за пране с намалено крайно центрофугиране. Режим сън. След като програмата спре, дисплеят угасва, но може да се реактивира чрез натискане на произволен бутон.

\* В зависимост от модела и програмата.

**Програми за сушене****☀ Intensive Dry (Интензивно сушене)**

Интензивно сушене за и (груби тъкани), при 90°C.

**☀ Gentle Dry (Деликатно сушене)**

Деликатно сушене за и (немачкаеми тъкани), 60°C.

\* В зависимост от модела и програмата.

**Специални програми\*****🌀/CLN (Почистване на мъхове)**

Барабанът трябва да е празен.

Програмата е замислена за отстраняване на остатъци от мъх. Символът за почистване светва и CLN се показва на дисплея.

За пускане на Почистване на влакна I (Цикъл по отстраняване на влакна):

1. Уверете се, че барабанът е напълно празен и затворете вратата.
2. Завъртете селектора на програми на Почистване на влакна I (Цикъл по отстраняване на влакна).
3. Натиснете бутон А (Старт/ пауза).

Програмата Почистване на влакна I (Цикъл по отстраняване на влакна) може да се стартира по всяко време без подсещане от уреда.

\* В зависимост от модела и програмата.





### Специални програми\*

#### ++Spin (Центрофугиране)



Допълнителен цикъл на изплакване с крайно центрофугиране. Ако прането трябва да се извади много мокро, настройте скоростта на центрофугиране на  Изплакване преди старта на програмата

#### +Празно +Spin (Центрофугиране)

Източете водата за изплакване след програмата с \$ (Изплакване спиране)

1. **Завъртете селектора на програми на +Празно +Spin (Центрофугиране).**
2. Настройте оборотите на центрофугиране на  (Изплакване задържане)
3. Натиснете Старт/Пауза 

Или източете и центрофугирайте при желаната скорост на центрофугиране:

1. **Завъртете селектора на програми на +Празно +Spin (Центрофугиране)**
2. Натиснете бутон В Центрофугиране повторно докато желаните обороти на центрофугиране не се настроят.
3. Натиснете Старт/Пауза 

\* В зависимост от модела и програмата.

## Таблица за сушене

Препоръчвана програма за сушене	Зареждане (кг)	 (Готово за прибиране в гардероб) [h:min]	 (Влажно за гладене) [h:min]
 Интензивно сушене	1,5	1:40	1:30
	2	1:40	1:30
	2,5	1:50	1:40
	3	2:00	1:40
	3,5	2:10	1:50
	4	2:30	2:10
 Деликатно сушене	1,5	1:30	1:00
	2	1:40	1:00
	2,5	1:50	1:30
	3	2:10	1:40

i Стойностите могат да се различават от посочените в зависимост от по-високото и по-ниското напрежение, вида на тъканите, състава на прането, което трябва да се суши, остатъчната влага в тъканите и количеството на прането.

## Колосване

**Указание:** Прането не трябва да е третирано с омекотител.

1. Включете уреда.
2. Изберете ☒ **Изплакване** програмата.
3. Измерете белина в отделението ☒ в съответствие с инструкциите на производителя (първо почистете, ако е нужно).
4. Докоснете ▷⏸ (Start/Pause) бутона.

## Боядисване/избелване

Боядисвайте само обичайни за едно домакинство количества. Солта може да атакува неръждаемата стомана! Спазвайте предписанията на производителя на оцветителя.

Не избелвайте бельо **в** уреда.



## Използване на уреда

### Подготовка на уреда

Уредът е тестван преди доставка. За отстраняване на остатъчната вода от тестовата процедура, първият цикъл на пране трябва да е без пране с използване на програмата Памук 60°C.

### Указание

- Никога не включвайте повреден уред!
- Информирайте клиентския сервиз!

1. Включете щепсела в контакт.



### Предупреждение

### Риск от смърт от електрически удар!

Риск от смърт, ако се докоснат токопроводящи части.

- Никога не дърпайте щепсела от контакта като държите за захранващия кабел.
- Вкарвайте/изтегляйте щепсела само със сухи ръце.

2. Отворете водопроводния кран.

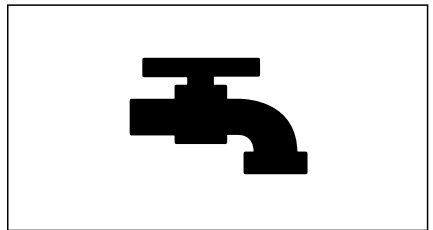

3. Отворете вратата на уреда.

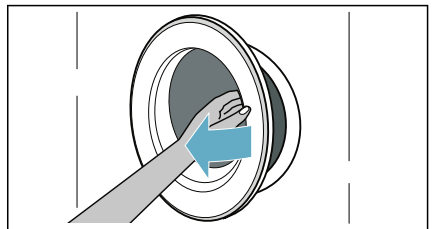

## Избор на програма/ Включване на уреда

**Указание:** Ако сте активирали механизма за обезопасяване спрямо деца, първо трябва да го деактивирате, преди да настроите програма.

Изберете необходимата програма посредством програмния селектор. Програмният селектор може да се върти във всяка посока.

Уредът е включен.

**Програмните настройки по подразбиране** за избраната програма се показват периодично на дисплея:

- Максималното зареждане и
- продължителността на програмата и
- ...

## Поставяне на пране в барабана

Вкарайте прането.

Затворете вратата.

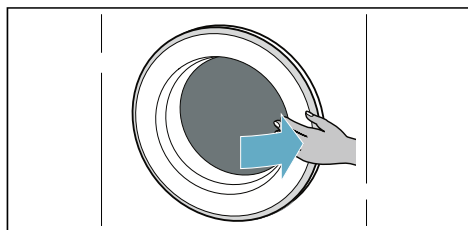
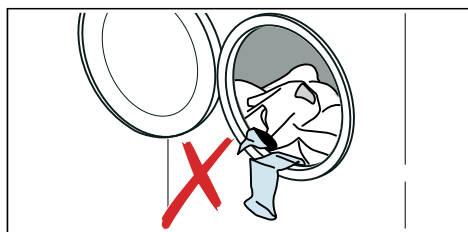

## Указание

- Разгънете и заредете предварително сортираното пране. Смесете големи и малки части от прането. Прането с различни размери се разпределя по-добре по време на цикъла на центрофугиране. Отделни неща от прането могат да доведат до небалансирано зареждане.
- Спазвайте посоченото максимално натоварване. Препълването неблагоприятно засяга резултата от прането/сушенето и увеличава намачкването. Уверете се, че няма части от прането, които да са захванати между вратата на пералната машина и гуменото уплътнение и затворете вратата.

## Дозирание и добавяне на перилен препарат и омекотител

### Внимание!

### Повреда по уреда

Перилните препарати и агенти за предварително третиране на пране (напр. препарати за отстраняване на петна, спрейове за предпране и др.) могат да повредят повърхностите на уреда.

Пазете тези агенти далеч от повърхностите на уреда. Използвайки влажен парцел незабавно отстранявайте фини остатъци от спрей и други остатъци/капки.

### Дозирание

Дозирайте перилните препарати и продукти според:

- твърдостта на водата (попитайте вашата водоснабдителна компания),
- спецификациите на производителя върху опаковката,
- количеството пране,
- замърсяването.

### Пълнене на разпределителите

1. Изтеглете чекмеджето за препарати.



**⚠ Предупреждение****Дразнене на очите / кожата!**

Ако отворяте чекмеджето за перилния препарат докато машината работи, перилният препарат/продуктът може да излезе. Внимателно отваряйте чекмеджето. Ако перилен препарат/продукт за третиране влезе в контакт с очите или кожата, изплакнете незабавно. Ако се погълне инцидентно, потърсете медицинска помощ.

2. Налейте перилен препарат и/или почистващ продукт.

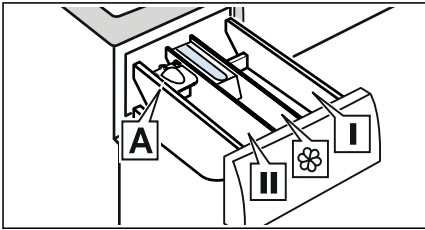

- Отделение I      Перилен препарат за предварително третиране и дезинфектант за дрехи. (само за уред с функция за предварително третиране и дезинфектант)
- Отделение ☼      Омекотител, белина. Не превишавайте максималното количество за зареждане.
- Отделение II      Перилен препарат за основното пране, омекотител за вода, белина, препарат за отстраняване на петна.
- Отделение A\*      За дозиране на течен перилен препарат.

\*в зависимост от модела

**Указание**

- Винаги следвайте инструкциите на производителя при дозиране на перилни препарати, помощни средства за почистване, продукти и агенти за почистване.

- Разреждане с вода на гъст омекотител за тъканите и препарат за колосване. Това ще предотврати блокирания.
- Внимавайте, когато отваряте чекмеджето за перилния препарат, докато машината работи.

**Измерител A\* за течен перилен препарат**

\*в зависимост от модела

Позиционирайте измерителя A за течен перилен препарат с цел измерване на правилното количество:

1. Изтеглете чекмеджето за препарати. Натиснете надолу вложката и извадете изцяло чекмеджето.

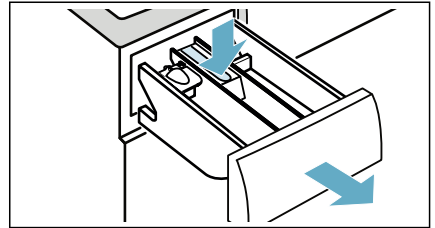

2. Приплъзнете измерителя напред, сгънете го и го приберете.

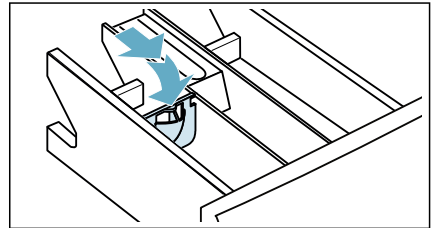

3. Вкарайте повторно чекмеджето.

**Указание:** Не използвайте измерител за гелообразни препарати и прах за пране или за програми с предварително третиране или когато е избрано "Свършва в" време.

## Защита от деца

Можете да блокирате уреда, за да предотвратите неволна промяна на функциите, които сте настроили. За целта активирайте блокировката за обезопасяване спрямо деца.

За активиране или деактивиране на защитата от деца:

След като програмата стартира, натиснете и задръжте бутона Опция и бутона Настройване.

-  (Защита от деца) светва: блокировката за обезопасяване спрямо деца е активирана.

**Указание:** Когато програмата свърши, вратата се отключва.  (Защита от деца) остава включено, за да Ви напомни да деактивирате блокировката за обезопасяване спрямо деца.

## Изваждане на пране/ изключване на уреда

1. Настройте програмния селектор на Off Off (Изкл).
2. Отворете вратата и извадете прането.
3. Затворете водопроводния кран.  
**Указание:** Не се изисква за модели с Аквастоп.

### Указание

- Не оставяйте изпрани дрехи в барабана. Те могат да се свият при следващото пране или да оцветят друга дреха.
- Отстранете чужди предмети от барабана и гуменото уплътнение – риск от образуване на ръжда.
- Избършете гуменото уплътнение, за да го подсушите.

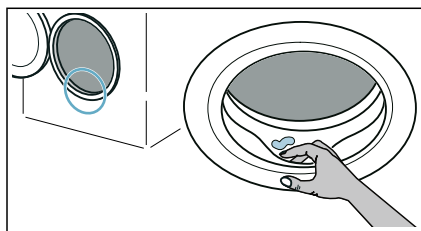

- Оставете вратата и чекмеджето за препарати отворени, така че остатъчната вода да може да се изпарява.
- Винаги изчакайте, докато програмата завърши, тъй като уредът може все още да е заключен. След това включете уреда и изчакайте, докато се отключи.



## Сензори

### Система за откриване на небалансирано натоварване

Автоматичната система за контрол на дисбаланс регистрира дисбаланс и се грижи чрез многократни опити за центрофугиране за равномерното разпределяне на дрехите.

От съображения за сигурност при много неблагоприятно разпределение на дрехите оборотите се намаляват или не се центрофугира.

**Указание:** Поставете малки и големи дрехи в барабана.



## Почистване и поддръжка



### Предупреждение

#### Опасност от смърт!

Налице е риск от електрически удар, ако докоснете токопроводящи компоненти.

Завъртете програмния селектор на **Off (Изкл)**. Изключете щепсела от контакта.

### Внимание!

#### Опасност от пожар и експлозия!

Токсични изпарения могат да се генерират от почистващи агенти, съдържащи разтворители, напр. почистващ разтворител.

Не използвайте почистващи препарати, които съдържат разтворители.

### Внимание!

#### Уредът може да се повреди!

Почистващите агенти, които съдържат разтворители, напр. почистващ разтворител, могат да повредят повърхностите и компонентите в уреда. Не използвайте почистващи препарати, които съдържат разтворители.

## Корпус на машината/панел за обслужване

- Незабавно изваждайте прането и отстранявайте остатъка от почистващ препарат.
- Избърсвайте с мек, влажен парцал.
- Не използвайте абразивни парцали, гъби или перилни препарати (почистващ препарат за неръждаема стомана).
- Не почиствайте уреда с водна струя.

## Барабан

Използвайте почистващи агенти без хлорин, не използвайте стоманена домакинска тел.

Ако има миризми в уреда или за почистване на барабана, пуснете програмата за Почистване на влакна без пране.

## Отстраняване на котлен камък

При правилно дозиране на препаратите за пране не е необходимо почистване от котлен камък. Ако въпреки това се налага, действайте в съответствие с указанията на производителя на препарата за почистване от котлен камък. Подходящи препарати за почистване на варовик можете да поръчате на нашата страница в интернет или при търговеца си .

## Чекмедже за перилен препарат и корпус

Ако уредът има остатъци от перилен препарат или омекотител:

1. Изтеглете чекмеджето за перилен препарат. Натиснете вложката и докрай извадете чекмеджето.

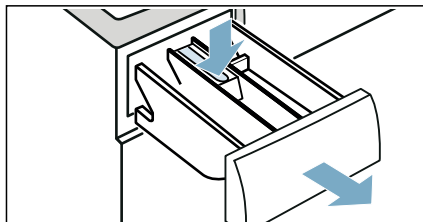

2. За сваляне на вложката: Избутайте вложката нагоре изотдолу с пръст.

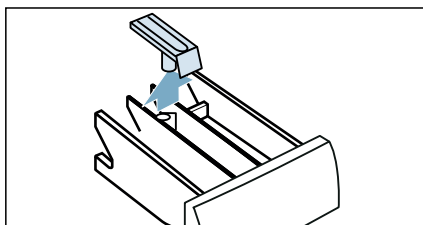

3. Почистете с вода и четка отделението и вложката с вода, изчеткайте и подсушете. Почистете вътрешността на корпуса.

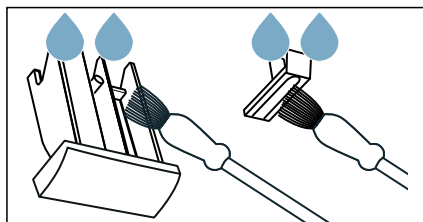

4. Поставете вложката и я заключете (избутайте цилиндъра върху водещия щифт).

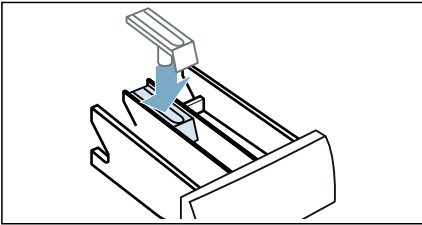

5. Избутайте чекмеджето за перилен препарат.

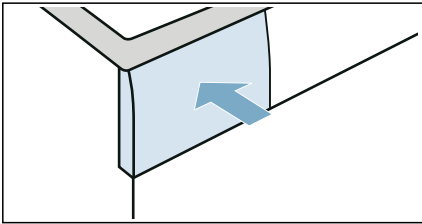

**Указание:** Оставете отворено чекмеджето за перилен препарат, за да може да се изпари останалата вода.

## Блокирана помпа за източване

**Указание:** Затворете водопроводния кран, за да спрете притока на вода, която трябва да бъде източена посредством помпата.

### Предупреждение

#### **Опасност от изгаряне с гореща вода!**

При пране на високи температури водата се нагорещява силно. При контакт с горещата вода е възможно попарване.

Първо оставете водата да се охлади.

1. Изключете уреда. Изключете щепсела от контакта.
2. Отворете сервисния капак. Използвайте отвертка за освобождение на заключващите цифтове

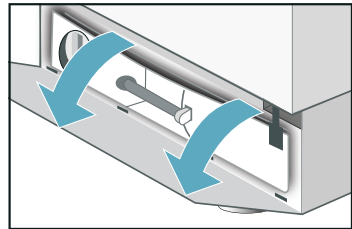
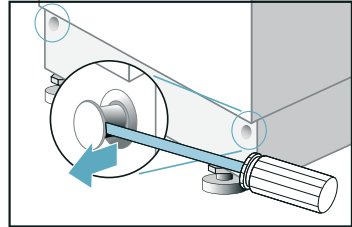

3. Извадете маркуча за източване от фиксатора. Свалете уплътнителното капаче и излейте водата в подходящ контейнер. Контейнерът за източена вода може да трябва да се изпрати няколко пъти. Затворете отново уплътнителното капаче и поставете маркуча за източване във фиксатора.

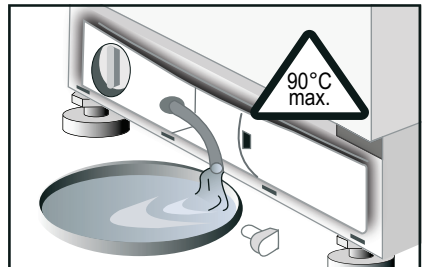

4. Внимателно отвийте капака на помпата; възможно е изтичане на остатъчна вода.

Почистете корпуса на помпата и свалете всички чужди предмети. Работното колело на помпата за източване трябва да може да се върти.

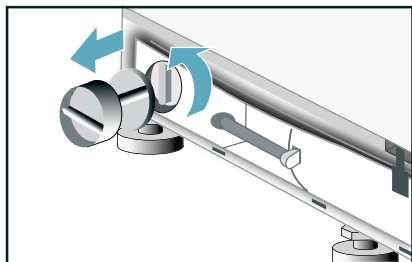

5. Поставете обратно капака на помпата и завийте на място. Поставете панела в 4-те захващащи отвора и закрепете към корпуса с използване на заключващи щифтове.

## Маркучът за мръсна вода на сифона е запушен

1. Поставете превключвателя за избор на програми на Изкл. Изтеглете щепсела от мрежата.
2. Разхлабете скобата на маркуча. Внимателно отстранете маркуча за източване; може да изтече остатъчна вода.
3. Почистете маркуча за източване и елемента за свързване към сифона.

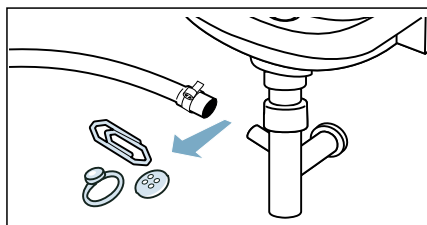

4. Свържете отново маркуча за източване и фиксирайте връзката със скобата за маркуч.

## Филтърът в подаването на вода е блокиран

**Освободете налягането на водата в хранящата маркуч:**

1. Затворете водопроводния кран.
2. Изберете бутон  Изплакване<sup>®</sup>Spin (Центрофугиране) и стартирайте програмата. Оставете да тече припл. 40 секунди.
3. Настройте превключвателя за избор на програми на Off (Изкл)
4. Изключете щепсела от контакта.

**Почистете филтрите:**

1. Разкачете маркуча от задната част на уреда.

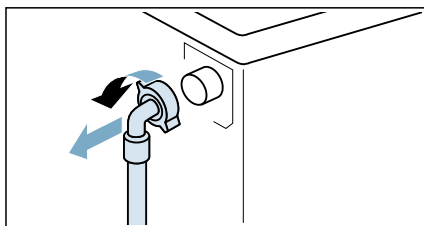

2. Използвайте клещи, за да извадите филтъра.

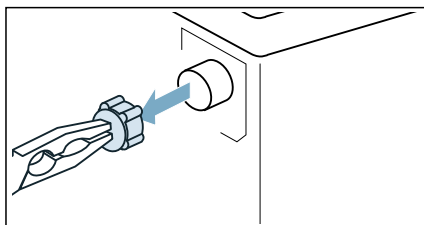

3. Почистете филтъра с малка четка.

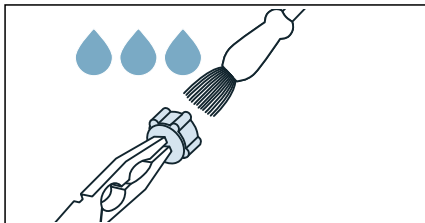

4. Свържете маркуча и проверете за течове.

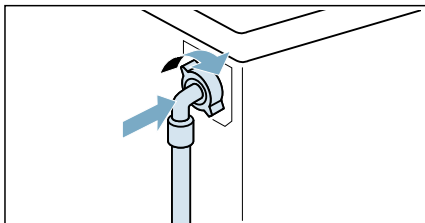

## Повреди и процедури за действие при тях

### Аварийно деблокиране

Напр. спиране на електрозахранването или спад на мощността

Програмата продължава, когато електрозахранването е възстановено.

Но ако прането трябва да бъде извадено, вратата на уреда може да се отвори както следва:

### Предупреждение

#### Опасност от изгаряне с гореща вода!

Когато перете на високи температури, е налице риск от попарване при контакт с гореща вода и пране.

Ако е възможно, първо го оставете да се охлади.

#### Внимание!

#### Риск при протягане в/хващане във въртящия се барабан!

Може да нараните ръцете си, ако бръкнете в барабана докато се върти. Не посягайте в барабана, докато той се върти.

#### Внимание!

#### Щети, причинени от вода!

Изтичаща вода може да причини щети. Не отваряйте вратата, ако през люка се вижда вода.

1. Изключете уреда. Изключете щепсела от контакта.
2. Източете водата → *Страница 45*
3. Изтеглете аварийното деблокиране надолу с инструмент и отворете вратата едновременно с това.

## Информация на таблото на дисплея

Код на грешка	
<i>DPEN</i>	Вратата не е добре затворена. Затворете вратата.
<i>E I</i>	Системата за контрол на водата е активирана. Разкачете уреда от мрежата, спрете водопроводния кран и се консултирайте със следпродажбения сервиз.
<i>ES</i>	Вода не влиза в уреда. Вж. грешката Не влиза вода
<i>EB PUMP</i>	Водата не се източва. Вж. грешката Вода не се източва
<i>UnLoRd</i>	Не е грешка! Системата за откриване на небалансирано натоварване е открила небалансирано натоварване поради части от прането. Цикълът по отстраняване на влакна не може да стартира. Махнете прането.
<i>HI End</i> <i>LO End</i>	Максималното или минималното натоварване на сушене не е взето под внимание. HI/End или LO/End мигат редувайки се на дисплея. Вж. информацията за грешката Резултатът от сушенето не е удовлетворителен.

Другите кодове за грешки са за използване само от следпродажбения сервиз. Отбележете кода на грешката, за да информирате следпродажбения сервиз.



## Повреди и процедури за действие при тях.

Грешка	Възможна причина	Действие за отстраняване
<b>Програмата не се стартира</b>	Бутонът Старт/Пауза ▷⏸ не е бил натиснат.	Натиснете бутона Старт/Пауза ▷⏸.
	Избрано е време на отложен старт.	Пералнята със сушилня стартира при изтичане на периода на забавяне. Променете времето на "свършва в", ако е нужно .
	Прекъсване на тока.Времето на отложен старт, което е избрано, е изчистено.	Изберете повторно времето на отложен старт или незабавно стартирайте програмата. Натиснете Старт/Пауза ▷⏸ бутона.
	Вратата не е добре затворена.	Затворете вратата.
	Щепселът не е вкран правилно в контакта.	Вкарайте щепсела правилно
<b>Максималната скорост на центрофугиране не може да се настрои.</b>	Максималната скорост на центрофугиране зависи от избраната програма.	Сменете програмата според нужното.
<b>Водата не се източва.</b>	Маркучът за източване е усукан.	Поставете маркуча за източване правилно.
	Помпата за перилен препарат е блокирана.	Почистете отводнителната помпа .



Грешка	Възможна причина	Действие за отстраняване
<b>Остатъци от перилен препарат в чекмеджето за перилен препарат.</b>	Влажен или на бучки перилен препарат.	Почистете и подсушете чекмеджето за перилен препарат. Използвайте измерителя за течен перилен препарат.
<b>Не влиза вода.</b>	Щепселът не е правилно вкаран. Вратата не е добре затворена. Водопроводният кран не е пуснат. Филтърът в маркуча за вода е блокиран. Маркучът за вода е пробит или прищипан.	Вкарайте електрическия щепсел правилно. Затворете вратата. Отворете водопроводния кран. Почистете филтъра в маркуча за вода. Проверете хранващия маркуч за вода.
<b>Интензивни вибрации по време на центрофугиране.</b>	Пералнята със сушилня не е правилно нивелирана. Транспортните болтове не са свалени.	Нивелирайте пералнята със сушилня. Свалете транспортните болтове.
<b>Пералнята със сушилня се пълни с вода и постоянно я изкарва.</b>	Маркучът за източване е поставен твърде ниско.	Поставете маркуча за източване правилно.
<b>Не може да се види вода в барабана.</b>	Не е грешка.	По време на някои програми нивото на водата е под видимия диапазон.
<b>Водата изтича от дъното на уреда.</b>	Винтовото съединение на хранващия маркуч тече. Маркучът за източване тече.	Затегнете винтовото свързване. Осигурете смяна на маркуча от след-продажбеното обслужване.
<b>Пяна излиза от чекмеджето за перилен препарат.</b>	Използван е твърде много перилен препарат.	Използвайте само правилния за тъканите и подходящия за употреба в автоматични перални перилен препарат. Уверете се, че дозирате правилно.
<b>Няколко опита за започване на центрофугиране.</b>	Не е грешка. Системата за откриване на небалансирано натоварване се опитва да преразпредели небалансирано натоварване чрез стартиране на центрофугиране няколко пъти.	Винаги перете големите и малките части от прането заедно.
<b>Резултатите от изпирането са неудовлетворителни.</b>	Непочистените зони са по-лоши от очакваното. Твърде малко или неправилен перилен препарат използван. Максималното натоварване е превишено.	⚠Предпране Предварително третирайте петната, ако е нужно. Използвайте правилната доза подходящ перилен препарат в съответствие с инструкциите на производителя. Изберете подходящо натоварване за програмата.

Грешка	Възможна причина	Действие за отстраняване
<b>Остатъци от перилния препарат върху прането.</b>	Някои безфосфатни перилни препарати съдържат неразтворими във вода остатъци, които се показват при прането като светлинни петна.	Изплакнете отново прането или смелете с течен перилен препарат. Изчеткайте прането след като се изсуши.
<b>Сиви остатъци върху прането.</b>	Замърсяване, причинено от мазила, грес или масло.	Изперете с максимална доза перилен препарат и максималната допустима температура - вж. етикета за грижа.
<b>Програмата е прекратена неочаквано.</b>	Натиснете бутона Старт/Пауза ▷   , който е избран случайно.	Отворете водопроводния кран.
<b>Резултатът от сушенето е неудовлетворителен.</b>	Прането остава встрани на барабана след като е центрофугирано	Свалете прането на ръка; стартирайте програма на сушене .
	Затворен водопроводен кран	Отворете водопроводния кран
	Избраното време за сушене е твърде късо	Изберете време за сушене според натоварването.
	Максималното или минималното натоварване не е взето под внимание	След като програмата свърши: регулирайте количеството на натоварване, изберете подходяща програма за сушене и рестартирайте.
<b>Центрофугиране по време на сушене.</b>	Не е грешка	"Термо центрофугиране", което е за енергийно ефикасно сушене, стартира след време на сушене от около 10 минути.
<b>Омекотителят не е напълно промит или твърде много вода остава в отделението.</b>	Вложката в отделението за омекотител не е правилно закрепена или е блокирана.	Ако е нужно, почистете вложката в отделението за омекотител и я поставете правилно в отделение i .
<b>Прането не е изсушено.</b>	Водопроводният кран е спрян.	Отворете водопроводния кран.
	Натоварването е твърде голямо.	Намалете натоварването.
	Времето за сушене е твърде късо.	Изберете подходящо време за сушене.
<b>Няма показване на панела на дисплея.</b>	Спиране на тока	Програмата продължава когато се възстанови електрозахранването. Ако искате да махнете прането по време на спиране на тока, трябва първо да източите водата. Проверете дали: – щепселът е включен в контакта правилно. – прекъсвачът на веригата (бушонът) е активиран, ако е, обадете се на след-продажбеното обслужване

Грешка	Възможна причина	Действие за отстраняване
<b>Вратата не може да се отвори.</b>	Изплакване задържане е избран	Изберете програмата  +  <b>Празно +Spin (Центрофугиране)</b> и натиснете бутона Старт/Пауза  .
	Програмата работи или вратата е заключена поради съображения за безопасност	Изчакайте докато Край се появи на панела на дисплея.
	Спиране на тока.	Отключете механично вратата
<b>Аварийно деблокиране</b>	За освобождаване на вратата механично в случай на спиране на тока:	
	<ul style="list-style-type: none"> <li>■ поставете превключвателя за избор на програми на Изкл и извадете щепсела от контакта</li> <li>■ отворете базовия панел и източете водата</li> <li>■ изтеглете аварийното деблокиране надолу и отворете вратата едновременно с това.</li> </ul>	
	Преди отваряне на вратата се уверете, че няма вода или горещ разтвор на перилен препарат в пералнята със сушилня.	
	При никакви обстоятелства не отваряйте вратата с аварийното деблокиране когато барабанът още се върти.	
Ако не можете да коригирате сами грешката (включване/изключване) или е нужен ремонт:– Завъртете селектора на програми на Изкл и изкарайте щепсела от контакта. – Затворете крана и се обадете на следпродажбеното обслужване–> стр. 24.		



## Отдел по обслужване на клиенти

Ако имате въпроси относно употребата, не можете да отстраните самостоятелно неизправности на уреда или е необходим ремонт на Вашия уред, се свържете с отдела по обслужване на клиенти.

Можете да отстраните самостоятелно многобройни проблеми, като направите справка с информацията за отстраняване на неизправности в настоящото ръководство с инструкции или на нашия уеб сайт. В противен случай се свържете с нашия отдел по обслужване на клиенти.

Винаги ще намерим подходящо решение, като опитаем да избегнем ненужни посещения от техник от отдела по обслужване на клиенти.

При всички гаранционни претенции ще гарантираме ремонт на Вашия уред от обучени техници от отдела по обслужване на клиенти и с оригинални резервни части, включително след изтичане на гаранцията на производителя.

По съображения за сигурност ремонти на уреда трябва да се извършват само от обучен специализиран персонал. Гаранцията отпада, ако неупълномощени от нас лица са извършвали ремонти и манипулации или ако нашите уреди са били оборудвани с резервни, допълнителни или помощни части, които не са оригинални и следователно са довели до дефект.

Свързани с функционирането оригинални резервни части съгласно съответната наредба за екопроектиране могат да се поръчат от отдела по обслужване на клиенти за период от минимум 10 години от датата на пускане на пазара на Вашия уред в рамките на Европейското икономическо пространство.

**Указание:** Съгласно гаранционните условия на производителя услугите на отдела по обслужване на клиенти са безплатни.

Подробна информация относно гаранционния срок и гаранционните условия във Вашата страна можете да получите от отдела по обслужване на клиенти, от Вашия търговец или на нашия уеб сайт.

При контакт с отдела по обслужване на клиенти са Ви необходими номерът на продукта (E-Nr.) и производственият номер (FD) на Вашия уред.

Данните за контакт на отдела по обслужване на клиенти ще намерите в приложения указател на отдели по обслужване на клиенти или на нашия уеб сайт.

## Номер на продукта (E-Nr.) и производствен номер (FD)

Номерът на продукта (E-Nr.) и производственият номер (FD) са посочени на табелката с техническите данни на уреда.

В зависимост от модела табелката с техническите данни се намира:

- на вътрешната страна на вратата
- на вътрешната страна на сервисната клапа
- на гърба на уреда

Запишете си данните на Вашия уред и телефонния номер на отдела по обслужване на клиенти, за да разполагате бързо с тях при необходимост.

Повече информация за Вашия модел ще намерите онлайн на <https://www.bsh-group.com/energylabel>\* Този уеб адрес е свързан с официалната европейска продуктова база данни за енергийно етиктиране (EPREL) на ЕС. Към момента на печат нейният уеб адрес все още не беше публикуван. След това моля следвайте инструкциите за търсене на модели. Идентификаторът на модела се състои от знаците преди наклонената черта в номера на продукта (E-Nr.) на табелката с техническите данни. Алтернативно ще намерите идентификатора на модела също на първия ред на енергийния етикет на ЕС.

### **Доверете се на експертния опит на производителя.**

Свържете се с нас. Така можете да сте сигурни, че ремонтите се извършват от обучен сервизен персонал с оригинални резервни части.

\* Важи само за страни в Европейското икономическо пространство.



## Разходни норми

Следната информация е предоставена в съответствие с регламента за екопроектиране на ЕС. Стойностите, посочени за програмите освен Есо 40-60 са само ориентировъчни и са определени съгласно приложимите стандарти EN60456 и EN62512.

### Автоматична сушилна





Програма	номинален капацитет [кг]	Разход на електроенергия [kWh/цикъл] *	Разход на вода [л/цикъл] *	Продължителност на програмата [h:min] *	Максимална температура [°C] * 5 min	Скорост на центрофугиране [об/мин] *	Остатъчна влага [%] *
Есо 40-60 **	7	1,02	49	2:50	42	1400	50
Есо 40-60 **	3,5	0,70	43	2:40	34	1400	52
Есо 40-60 **	2	0,50	39	2:30	30	1400	56
Есо 40-60 +	4	3,09	75	5:30	34	1400	-
<b>Пране и сушене + [ ]* (Готово за прибиране в гардероб)**</b>							
Есо 40-60 +	2	2,02	58	4:10	30	1400	-
<b>Пране и сушене + [ ]* (Готово за прибиране в гардероб)**</b>							
Памук 20°C	7	0,24	62	1:51	20	1400	53
Памук 40°C	7	0,83	62	1:51	40	1400	53
Памук 40°C + [ ] Предпране	7	1,02	78	2:18	40	1400	53
Памук 60°C	7	1,11	62	1:51	55	1400	53
Немачкаеми 40 °C	3,5	0,62	50	1:43	40	1000	30
Смесено зареждане 40 °C	3	0,40	36	0:50	40	1200	57
[ ] Вълна 30 °C	2	0,20	49	0:47	30	600	55

\* Действителните стойности може да се различават от посочените стойности поради влиянието на налягането и твърдостта на водата, входната температура, околната температура, вида, количеството и замърсяването на прането, използвания перилен препарат, колебанията в енергозахранването и избраните допълнителни функции.

\*\* Програма за тестване съгласно регламента за екопроектиране на ЕС и регламента за екомаркировка на ЕС (15 °C).

Следната информация е предоставена в съответствие с регламента за екопроектиране на ЕС. Стойностите, посочени за програмите освен Есо 40-60 са само ориентировъчни и са определени съгласно приложимите стандарти EN60456 и EN62512.

### Сушилня с време

Програма	номинален капацитет [кг]	Разход на електроенергия [kWh/цикъл] *	Разход на вода [л/цикъл] *	Продължителност на програмата [h:min] *	Максимална температура [°C] * 5 min	Скорост на центрофугиране [об/мин] *	Остатъчна влага [%] *
Есо 40-60 **	7	1,02	49	2:50	46	1400	48
Есо 40-60 **	3,5	0,70	43	2:40	36	1400	49
Есо 40-60 **	2	0,50	39	2:30	32	1400	54
Есо 40-60 + <b>Пране и сушене</b> +  (Готово за прибиране в гардероб)**	4	3,09	75	5:30	36	1400	-
Есо 40-60 + <b>Пране и сушене</b> +  (Готово за прибиране в гардероб)**	2	2,025	58	4:10	32	1400	-
Памук 20°C	7	0,24	62	1:51	20	1400	53
Памук 40°C	7	0,83	62	1:51	40	1400	53
Памук 40°C +  (Предпране)	7	1,02	78	2:18	40	1400	53
Памук 60°C	7	1,11	62	1:51	55	1400	53
Немачкаеми 40 °C	3,5	0,62	50	1:43	40	1000	30
 Вълна студено	2	0,10	49	0:47	-	600	55
 Вълна 30 °C	2	0,20	49	0:47	30	600	55

\* Действителните стойности може да се различават от посочените стойности поради влиянието на налягането и твърдостта на водата, входната температура, околната температура, вида, количеството и замърсяването на прането, използвания перилен препарат, колебанията в енергозахранването и избраните допълнителни функции.

\*\* Програма за тестване съгласно регламента за екопроектиране на ЕС и регламента за екомаркировка на ЕС (15 °C).



## Технически характеристики

### Размери:

820 мм x 595 мм x 584 мм  
(височина x ширина x дълбочина)

### Тегло:

85 кг

### Свързване към електрозахранването:

Номинално напрежение 220-240V, 50 Hz  
Минимална защитна инсталация (I<sub>n</sub>) 10A  
Номинална мощност 1900-2300 W

### Налягане на водата:

50–900 kPa (0,5–9 bar)



## Aqua-Stop гаранция

### Само за устройства с Aqua-Stop

В допълнение към гаранционните искиове спрямо търговеца на базата на договора за покупка и нашата гаранция за устройството ние ще предоставим компенсация при следните условия:

1. Ако повреди от вода се причинят поради повреда в нашата Aqua-Stop система, ние ще компенсираме битовите клиенти за причинената повреда.
2. Гаранцията за отговорност е валидна за експлоатационния живот на уреда.
3. Предварително условие за всички гаранционни искиове е уредът с Aqua-Stop да е инсталиран и свързан правилно в съответствие с нашите инструкции; това също така включва правилно монтирано Aqua-Stop удължение (оригинални аксесоари).  
Нашата гаранция не покрива дефектни захранващи линии или фитинги, водещи към свързването Aqua-Stop при крана.
4. Уредите с Aqua-Stop няма нужда да се контролират по време на работа, нито да се обезопасяват след това чрез спиране на крана.  
Кранчето трябва да се спира само ако сте далеч от дома за дълъг период от време, напр. за няколко седмици.









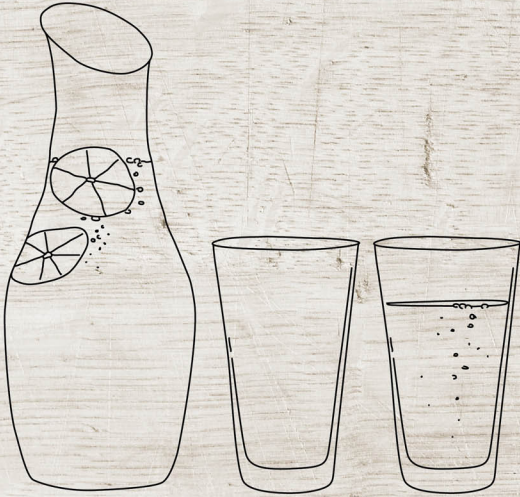

REGISTER YOUR PRODUCT  
ONLINE [NEFF-HOME.COM](http://NEFF-HOME.COM)

---

BSH Hausgeräte GmbH  
Carl-Wery-Straße 34  
81739 München, GERMANY



9001828018  
bg  
(0306)