



БЛАГОДАРИМ ВИ, ЧЕ ЗАКУПИХТЕ ПРОДУКТ НА WHIRLPOOL

За да получавате по-пълно съдействие, регистрирайте вашия уред на www.whirlpool.eu/register



Преди да използвате уреда, прочетете внимателно инструкциите за безопасност.

ОПИСАНИЕ НА УРЕДА

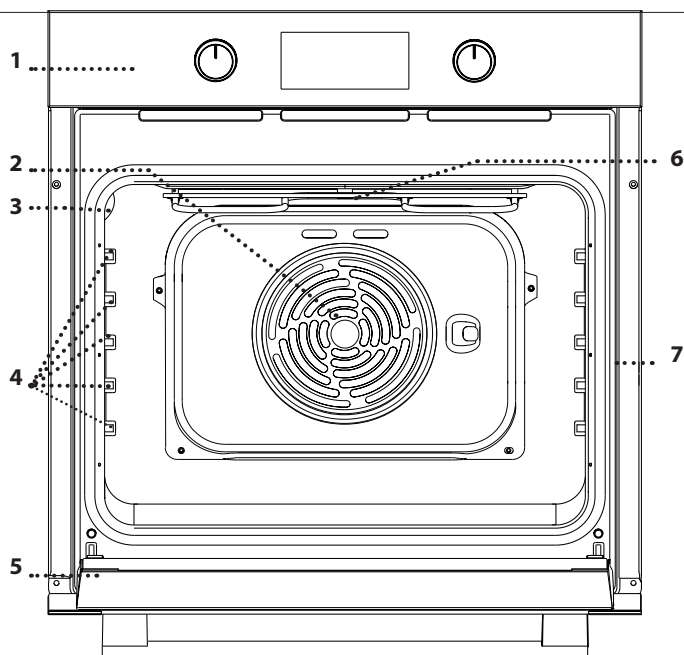

1. Контролен панел
2. Вентилатор и кръгъл нагревателен елемент (не е видим)
3. Лампа
4. Носачи
(нивото е посочено на стената на отделението за готвене)
5. Вратичка
6. Най-горен нагревателен елемент/грил
7. Заводска табелка
(не премахвайте)

ОПИСАНИЕ НА КОНТРОЛНИЯ ПАНЕЛ

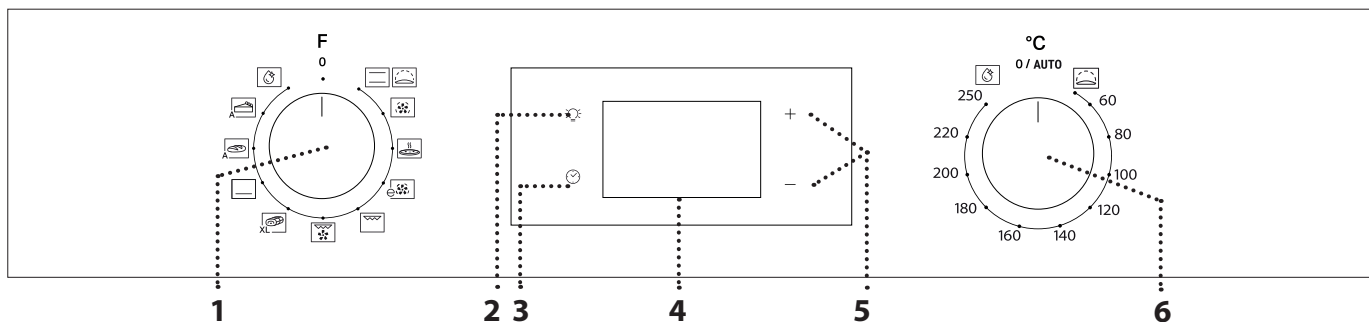

1. ВЪРТЯЩ СЕ БУТОН ЗА ИЗБИРАНЕ

За включване на фурната с избиране на функция. Завъртете на позиция 0, за да изключите фурната.

2. ОСВЕТЛЕНИЕ

При включена фурна натиснете , за да включите или изключите отделението на фурната.

3. НАСТРОЙКА НА ЧАСОВНИКА

За достъп до настройките на време за готвене, отложен старт и таймер. За извеждане на часа, когато фурната е изключена.

4. ДИСПЛЕЙ

5. БУТОНИ ЗА РЕГУЛИРАНЕ

За промяна на настройките на време за готвене.

6. ВЪРТЯЩ СЕ БУТОН НА ТЕРМОСТАТА

Завъртете, за да изберете необходимата температура при активиране на ръчни функции.

Моля, имайте предвид: Типът копче може да варира в зависимост от модела. Ако копчетата се активират чрез натискане, натиснете надолу центъра на копчето, за да го освободите от място.

ПРИНАДЛЕЖНОСТИ

РЕШЕТЪЧЕН РАФТ

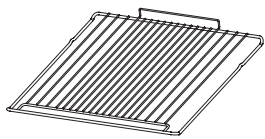

Използвайте за приготвяне на храна или като опора за тави, форми за кейкове и други огнеупорни готварски съдове.

ТАВА ЗА ОТЦЕЖДАНЕ*

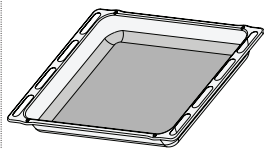

Използвайте като тава за фурна за приготвяне на месо, риба, зеленчуци, фокачи и др., или разположете под решетъчния рафт за отцеждане на сосовете при готвене.

ТАВА ЗА ПЕЧЕНЕ*

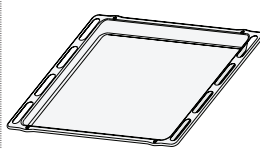

Използвайте за приготвяне на всички видове хляб и сладкиши, а също така и на печени месо, риба в пергамент и др.

ПЛЪЗГАЧИ *

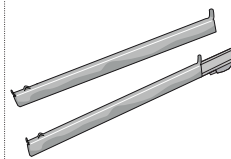

За улеснение на поставянето и изваждането на принадлежности.

* Налично само при определени модели

Броят и видът на принадлежностите може да е различен в зависимост от закупения модел. Останалите принадлежности могат да се закупят от отдела за следпродажбено обслужване.

ПОСТАВЯНЕ НА РЕШЕТЪЧНИЯ РАФТ И ДРУГИТЕ ПРИНАДЛЕЖНОСТИ

• Поставете решетъчния рафт на необходимото ниво, като го хванете под лек наклон нагоре и първо подпрете повдигнатия заден край (насочен нагоре).

След това го плъзнете хоризонтално по носачите до възможно най-крайно положение.

• Останалите принадлежности, като тавата за печене, трябва да се поставят хоризонтално, като се плъзнат по носачите.

ПЛЪЗГАЦИ СЕ ВОДЕЩИ ЕЛЕМЕНТИ И ВОДАЧИ

Преди да използвате фурната, отстранете предпазната лента [a] и след това предпазното фолио [b] от плъзгачите.

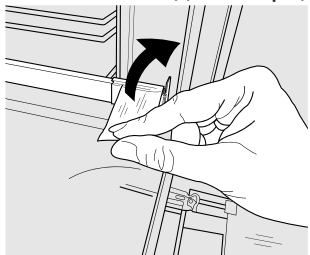

[a]

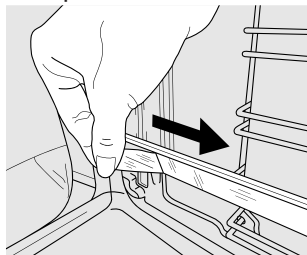

[b]

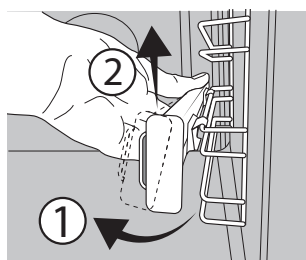

[c]

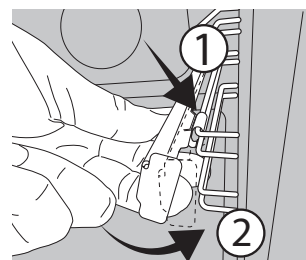

[d]

СВАЛЯНЕ НА ПЛЪЗГАЧИТЕ [c]

Изтеглете долната част на плъзгача за разкачане на долните куки (1) и изтеглете плъзгачите нагоре, като ги свалите от горните куки (2).

ПОВТОРЕН МОНТАЖ НА ПЛЪЗГАЧИТЕ [d]

Закачете горните куки върху водачите (1), след което натиснете долната част на плъзгачите към водачите, докато долните куки прищракат (2).



ИЗВАЖДАНЕ И ПОСТАВЯНЕ НА ВОДАЧИТЕ

1. За да извадите водача, хванете здраво външната част на водача и го издърпайте към себе си, за да откачите опората и двата вътрешни щифта от гнездото им.



2. За да поставите отново водачите, разположете ги близо до вътрешната част на фурната и първо вкарайте двата щифта в гнездата им. След това разположете външната част близо до гнездото ѝ, поставете опората и я натиснете към вътрешната стена, за да сте сигурни, че водачите са добре закрепени.

ИЗПОЛЗВАНЕ ЗА ПЪРВИ ПЪТ

1. НАСТРОЙКА НА ЧАСОВНИКА

Когато включите уреда за първи път, трябва да сверите часовника: Натискайте , докато иконата  и двете цифри за часа започнат да мигат на дисплея.



Използвайте + или -, за да зададете часа, и натиснете , за да потвърдите. Двете цифри за минутите ще започнат да мигат. Използвайте + или -, за да зададете минутите, и натиснете , за да потвърдите.

Моля, имайте предвид: Когато иконата  мига, например

след дълго прекъсване на храненето, ще трябва да нулирате времето.

2. ЗАГРЯВАНЕ НА ФУРНАТА

Новата фурна може да изпуска миризми, останали от процеса на нейното производство. Това е напълно нормално. Преди да започнете да готвите храна във фурната, препоръчваме да я нагreete празна, за да премахнете остатъчните миризми. Свалете предпазния картон или прозрачното фолио от фурната и извадете намиращите се в нея принадлежности.

Загрейте фурната до 250°C за около час.

В това време фурната трябва да е празна.

Моля, имайте предвид: След първото използване на уреда се препоръчва да проветрите помещението.

ФУНКЦИИ

КОНВЕНЦИОНАЛНО

За готвене на всякакви ястия само на едно ниво.

ВТАСВАНЕ

За добро втасване на сладко или ароматизирано тесто. За да активирате тази функция, завъртете ключа на термостата към иконата.

ВЕНТИЛАТОР

За едновременно готвене на няколко ястия (най-много три) при една и съща температура на различни нива. Тази функция може да се използва за готвене на различни храни без преминаване на миризмите от едната храна към другата.

ПИЦА

За печене на пица и хляб с различни видове и размери. Добре е да се смени позицията на тавите за печене, след като половината от времето за готвене изтече.

ЕКО ВЕНТИЛАТОР

За печене на едно ниво на парчета месо с плънка или без. Прекомерното изсъхване на храната се предотвратява поради слабата, прекъсваща от време на време циркулация на въздуха. При използване на тази функция ЕКО лампичката не свети по време на готвенето, но може да се включи отново чрез натискане на бутона .

ГРИЛ

За печене на грил на пържоли, кебап, наденици, приготвяне на зеленчуков огретен и препичане на хляб. Когато печете месо, препоръчваме да използвате тавата за печене, за да събирате отделяните сокове: поставете тавата на някое от нивата под решетъчния рафт и налейте в нея 200 ml питейна вода.

TURBO GRILL (ТУРБО ГРИЛ)

За печене на едри парчета месо (джолан, говеждо печено, пиле). Препоръчваме да използвате тава за

събиране на отделяните при готвенето сокове: поставете тавата на някое от нивата под решетъчния рафт и налейте в нея 200 ml питейна вода.

MAXI COOKING (МАКСИ ПЕЧЕНЕ)

XL  За готвене на едри парчета месо (над 2,5 kg). Препоръчваме да обръщате месото по време на готвенето, за да се опече еднакво от двете страни. Препоръчваме също от време на време да поливате месото, за да не стане прекалено сухо.

ДОЛНО НАГРЯВАНЕ

Удобно за запичане на долната част на ястията. Функция, която се препоръчва и за бавно готвене, за приготвяне на ястия с много течна консистенция или концентрирани сосове.

ХЛЯБ - АВТОМАТИЧНА

A  Тази функция автоматично избира идеалната температура и време за печене на хляб. За най-добри резултати спазвайте внимателно рецептата. Активирайте функцията, когато фурната е студена.

СЛАДКИШИ - АВТОМАТИЧНА

A  Тази функция автоматично избира идеалната температура и време за печене на сладкиши. Активирайте функцията, когато фурната е студена.

SMARTCLEAN

Действието на парата, която се пуска по време на този специален цикъл на почистване, позволява лесното почистване на замърсявания и остатъци от храна. За да активирате функцията за почистване "Smart Clean", налейте 100-120 ml питейна вода на дъното на фурната, след което завъртете бутона за избор и бутона на термостата до иконата . Позицията на иконата не съответства на достигнатата температура по време на цикъла на почистване.

ВСЕКИДНЕВНА УПОТРЕБА

1. ИЗБИРАНЕ НА ФУНКЦИЯ

За да изберете функцията, завъртете *бутона за избиране* до символа за необходимата функция: чува се звуков сигнал и дисплеят светва.



2. АКТИВИРАНЕ НА ФУНКЦИЯ

MANUAL (РЪЧЕН РЕЖИМ)

За да стартирате избраната функция, завъртете *бутона на термостата* за задаване на необходимата температура.

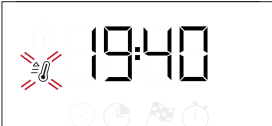

Моля, имайте предвид: По време на готвене можете да промените функцията, като завъртите бутона за избиране или да регулирате температурата, като завъртите бутона на термостата. Тази функция няма да стартира, ако бутонът на термостата е на позиция  /АВТОМАТИЧЕН (AUTO). Можете да зададете времето за готвене, крайния час за готвене (само ако зададете време за готвене) и таймер.

ВТАСВАНЕ

За да стартирате функцията „Втасване“, завъртете бутона на термостата на позиция „Втасване“ (40 градуса) и поставете функционалния бутон в конвенционална позиция; Поставете храната във фурната след сигнала за предварително загряване. Покрийте тестото с мокра кърпа или поставете съд с вода на дъното на отделението, за да създадете влажна среда.

SMART CLEAN (ИНТЕЛИГЕНТНО ПОЧИСТВАНЕ)

За да активирате функцията за почистване „Smart Clean“, налейте 100 - 120 ml питейна вода на дъното на фурната, след което завъртете *бутона за избор* и *бутона на термостата* до иконата . Функцията се активира автоматично: на дисплея се изписва оставащото време до края; се редува с „HYD“.



Моля, имайте предвид: Позицията на иконата не съответства на достигнатата температура по време на цикъла на почистване.

Моля, имайте предвид: За тази функция може да се програмира само крайният час. Продължителността е зададена автоматично на 35 минути.

3. ПРЕДВАРИТЕЛНО ЗАГРЯВАНЕ И ОСТАТЪЧНА ТОПЛИНА

След като функцията стартира, звуков сигнал и мигаща икона  на дисплея показват, че фазата по предварително подгряване е активна.

Когато зададената температура бъде достигната, иконата остава на дисплея за постоянно и нов сигнал прозвучава, за да укаже, че храната може да бъде сложена във фурната и готвенето ще започне.

Моля, имайте предвид: Поставянето на храна във фурната, преди фазата по предварително подгряване да е приключила, може да има неблагоприятен ефект върху окончателния резултат от готвенето.



След края на готвенето и при деактивирана функция иконата  може да продължи да се показва на дисплея дори след като вентилаторът за охлаждане се е изключил, за да укаже, че във фурната има остатъчна топлина.

Моля, имайте предвид: Времето, след което иконата изгасва, е различно, защото зависи от редица фактори, като околната температура и използваната функция. Във всички случаи уредът трябва да се смята за изключен, когато показалецът на бутона за избиране сочи към **0**.

4. ПРОГРАМИРАНЕ НА ГОТВЕНЕТО

Ще е необходимо да изберете функция, преди да стартирате програмирането на готвенето.



ПРОДЪЛЖИТЕЛНОСТ

Натискайте , докато иконата  и „00:00“ започнат да мигат на дисплея.





Използвайте + или -, за да изберете желаната продължителност на готвене, и след това натиснете , за да потвърдите.

За да активирате функцията, завъртете **бутона на термостата** до необходимата температура: чува се звуков сигнал и на дисплея се извежда информация, че готвенето е завършено.

Моля, имайте предвид: За да отмените зададената продължителност на готвене, натискайте , докато иконата  започне да мига на дисплея, след което с помощта на - нулирайте продължителността на готвене до „00:00“. Времето за готвене не включва фаза на подгряване.

ПРОГРАМИРАНЕ НА КРАЙНИЯ ЧАС НА ГОТВЕНЕ/ ОТЛОЖЕН СТАРТ

След като зададете време за готвене можете да отложите старта на функцията, като програмирате крайния час: натискайте , докато иконата  и текущият час започнат да мигат на дисплея.



Чрез + или - задайте часа, в който искате да завърши готвенето, и потвърдете с .

За да активирате функцията, завъртете ключа на термостата до необходимата температура: функцията ще остане на пауза, докато не стартира автоматично във времето, изчислено въз основа на избраното време за край на готвенето.

Моля, имайте предвид: За да отмените настройката, изключете фурната, като завъртите бутона за избор до позиция **0 / AUTO**.

Стартирането със закъснение не се предлага за функциите Grill и Turbo Grill.

КРАЙ НА ГОТВЕНЕТО

Чува се звуков сигнал и на дисплея се извежда информация, че функцията е завършена.





Завъртете **бутона за избиране**, за да изберете друга функция, или на позиция **0**, за да изключите фурната.

Моля, имайте предвид: Ако таймерът работи, на дисплея ще се редува END и оставащото време.

5. НАСТРОЙКА НА ТАЙМЕРА



Тази опция не прекъсва или програмира готвенето, но ви позволява да използвате дисплея като таймер по време на работеща функция или при изключена фурна.

Натискайте , докато иконата  и „00:00“ започнат да мигат на дисплея.



Използвайте + или -, за да зададете необходимото време, и потвърдете с .

Когато зададеното време изтече, ще се чуе звуков сигнал.

Моля, имайте предвид: За да отмените таймера, натискайте , докато иконата  започне да мига, след което с помощта на - нулирайте времето до „00:00“.

ГОТВАРСКА ТАБЛИЦА

РЕЦЕПТА	ФУНКЦИЯ	ПРЕДВАРИТЕЛНО ЗАГРЯВАНЕ	ТЕМПЕРАТУРА (°C)	ПРОДЪЛЖИТЕЛНОСТ (МИН)	НИВО И ПРИНАДЛЕЖНОСТИ
Кейкове, замесени с мая		Да	170	30 - 50	3
		Да	160	30 - 50	2
		Да	160	40 - 60	4
Кейк с плънка (чийзкейк, щрудел, плодов пай)		Да	160 - 200	35 - 90	2
		Да	160 - 200	40 - 90	4 2
Бисквити / тарталети		Да	160	25 - 35	3
		Да	160	25 - 35	3
		Да	150	35 - 45	4 2
Сладкиши от парено тесто		Да	180 - 210	30 - 40	3
		Да	180 - 200	35 - 45	4 2
		Да	180 - 200	35 - 45	5 3 1
Целувки		Да	90	150 - 200	3
		Да	90	140 - 200	4 2
		Да	90	140 - 200	5 3 1
Пица / фокача		Да	190 - 250	15 - 50	1 / 2
		Да	190 - 250	20 - 50	4 2
Замразена пица		Да	250	10 - 20	3
		Да	230-250	10 - 25	4 2
Солени кейкове (зеленчуков пай, киш)		Да	180 - 200	40 - 55	3
		Да	180 - 200	45 - 60	4 2
		Да	180 - 200	45 - 60	5 3 1
Сладки с пълнеж / хрупкави бисквити		Да	190 - 200	20 - 30	3
		Да	180 - 190	20 - 40	4 2
		Да	180 - 190	20 - 40	5 3 1
Лазаня / паста на фурна / канелони / плодови пите		Да	190 - 200	45 - 65	2
Агнешко / телешко / говеждо / свинско 1 kg		Да	190 - 200	80 - 110	3
Печено свинско с коричка 2 kg		Да	180 - 190	110 - 150	3
Пилешко / Заешко / Патешко 1 kg		Да	200 - 230	50 - 100	2
Пуйка/Гъска 3 kg		-	190 - 200	100 - 160	2
Риба на фурна / Риба, обвита в хартия за печене (филета, цяла)		Да	170 - 190	30 - 45	2
Пълнени зеленчуци (домати, тиквички, патладжани)		Да	180 - 200	50 - 70	3
Препечен хляб		5'	250	2 - 6	5
Рибни филета / парчета		-	230 - 250	15 - 30 *	4 3

РЕЦЕПТА	ФУНКЦИЯ	ПРЕДВАРИТЕЛНО ЗАГРЯВАНЕ	ТЕМПЕРАТУРА (°C)	ПРОДЪЛЖИТЕЛНОСТ (мин)	НИВО И ПРИНАДЛЕЖНОСТИ
Наденици / Кебап / Ребра / Хамбургери		-	250	15 - 30 *	5 4
Печено пиле 1-1,3 kg		Да	200 - 220	55 - 70 **	2 1
Говеждо печено алангле 1 kg		Да	200 - 210	35 - 50 **	3
Агнешки бут / джолан		Да	200 - 210	60 - 90 **	3
Картофи на фурна		Да	200 - 210	35 - 55	2
Зеленчуков огретен		-	200 - 210	25 - 55	3
Месо и картофи		Да	190 - 200	45 - 100 ***	4 1
Риба и зеленчуци		Да	180	30 - 50 ***	4 2
Лазаня и месо		Да	200	50 - 100 ***	4 1
Пълно меню: плодов тарт (ниво 5) / лазаня (ниво 3)/месо (ниво 1)		Да	180 - 190	40 - 120 ***	5 3 1
Печено месо / пълнено месо за печене		-	170 - 180	100 - 150	3

*Обърнете храната при изтичане на половината от времето за готвене

** Обърнете храната при изтичане на две трети от времето за готвене (ако е необходимо).

*** Приблизителна продължителност на готвенето: може да извадите ястията от фурната по различно време в зависимост от личните Ви предпочитания.

Посочената продължителност не включва времето за фазата на предварително загряване: препоръчваме продуктите да се поставят във фурната и времето за готвене да се зададе едва след достигане на необходимата температура.

ПРИНАДЛЕЖНОСТИ					
	Решетъчен рафт	Съд за печене на решетъчния рафт	Тава за печене/Тава за отцеждане или съд за печене на решетъчния рафт	Тава за отцеждане / Тава за печене	Тава за отцеждане / Тава за печене с 200 ml вода

ФУНКЦИИ							
	Conventional (Конвенционално готвене)	Готвене с вентилатор	Pizza (Пица)	Макси готвене	Grill (Грил)	Турбо ГРИЛ	Еко термовентилатор

ПОЧИСТВАНЕ И ПОДДРЪЖКА

Преди да пристъпите към поддръжка или почистване на фурната, се убедете, че не е гореща.

Не използвайте уреди за почистване с пара.

Не използвайте стоманена вълна, стъргалки или абразивни/корозивни почистващи препарати, тъй като те могат да повредят повърхностите на уреда.
Носете предпазни ръкавици.

Фурната трябва да се изключи от електрическата мрежа преди извършване на каквито и да било дейности по поддръжка.

ВЪНШНИ ПОВЪРХНОСТИ

Почистете повърхностите на фурната с влажна микрофибърна кърпа. Ако са много замърсени, добавете няколко капки почистващ препарат с неутрално рН. Накрая забършете със суха кърпа.

Да не се използват корозивни или абразивни почистващи препарати. Ако подобен продукт случайно попадне върху повърхността на уреда, почистете незабавно с влажна микрофибърна кърпа.

ВЪТРЕШНИ ПОВЪРХНОСТИ

• След всяко използване изчакайте фурната да се охлади и я почистете, за предпочитане докато е още топла, за да отстраните отлаганията и петната, причинени от остатъците от храна.

За да отстраните кондензираната влага при готвене на продукти с високо съдържание на вода, изчакайте фурната напълно да се охлади и след това я подсушете с кърпа или гъба.

- Вратичката може с лекота да се свали и постави обратно за по-лесно почистване на стъклото
- Почистете стъклото на вратичката с подходящ течен препарат.

ПРИНАДЛЕЖНОСТИ

Веднага след употреба на киснетте принадлежности във вода с добавен течен миеш препарат, като използвате ръкавици за фурна, ако принадлежностите все още са горещи. Остатъци от храна могат да се премахнат с помощта на четка или гъба.

СВАЛЯНЕ И ПОСТАВЯНЕ НА ВРАТИЧКАТА

1. За да свалите вратичката, отворете я напълно и свалете фиксаторите в отворено положение.

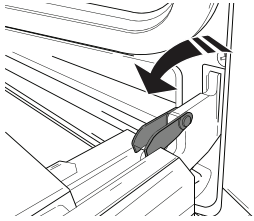

2. Затворете вратичката, доколкото е възможно. Хванете здраво вратичката с две ръце (не я хващайте за дръжката). Просто откачете вратичката, като я затворите още малко и същевременно я изтеглете нагоре (a), за да излезе от гнездата (b). Оставете вратичката на подходящо място върху мека повърхност.

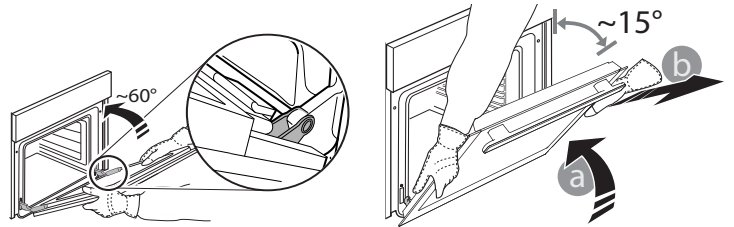

3. За да поставите вратичката, първо я приблизете до фурната, след което вкарайте пантите в гнездата така, че да се фиксират в горната си част.

4. Спуснете вратичката надолу и я отворете докрай. Спуснете фиксаторите надолу до първоначалното им положение: Проверете дали фиксаторите са спуснати докрай.

5. Пробвайте да затворите вратичката и проверете дали тя застава успоредно на таблото за управление. Ако това не се случи, повторете посочените по-горе стъпки.

СМЯНА НА ЛАМПАТА

1. Изключете уреда от електрозахранването.
2. Развийте капачката на осветителното тяло, сменете лампата и завийте отново капачката.
3. Свържете отново фурната към електрическата мрежа. Моля, имайте предвид: Използвайте само халогенни лампи 25 W / 230 V, тип G9, T300 °C.

Лампата, използвана в изделието, е предназначена специално за домакински уреди и не е подходяща за осветяване на помещения в дома (Регламент на ЕО 244/2009). Крушките могат да се закупят от нашия отдел за следпродажбено обслужване. - Не пипайте балона на лампата, тъй като оставащите по него отпечатъци могат да я повредят. Не използвайте фурната преди да поставите на място капачката на лампата.

ПОЧИСТВАНЕ НА СЪКЛАТА НА ВРАТИЧКАТА

1. След сваляне на вратичката и облягането ѝ на мека повърхност с дръжката надолу, едновременно натиснете двете задържащи щипки и отстранете горния ръб на вратичката, като го дръпнете към себе си.

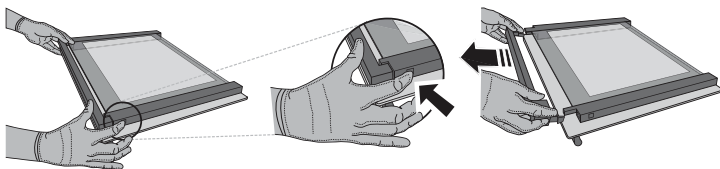

2. Повдигнете и хванете здраво вътрешното стъкло с две ръце, извадете го и го поставете върху мека повърхност, преди да го почистите.

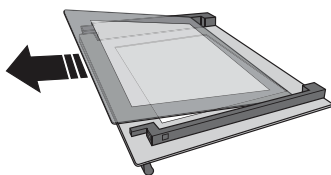

3. Поставете междинния панел (маркиран с "R") преди да поставите вътрешния панел: За да сте сигурни, че сте поставили правилно стъклени панели, уверете се, че маркировката "R" се вижда в левия ъгъл. Първо поставете дългата страна на стъклото, обозначена с "R", в поддържащите гнезда, след това го спуснете на място. Повторете процедурата и за двата стъклени панела.

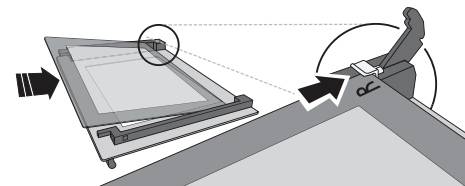

4. Закрепете горния ръб: позиционирането е правилно, когато чуete щракване. Уверете се, че уплътнението е надеждно, преди да поставите вратичката.

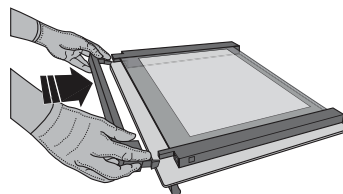

ОТСТРАНЯВАНЕ НА НЕИЗПРАВНОСТИ

Проблем	Възможна причина	Решение
Фурната не работи.	Няма захранване с електроенергия. Уредът е изключен от мрежата.	Проверете дали има напрежение в мрежата и дали фурната е включена към мрежата. Изключете и включете уреда отново, за да видите дали проблемът не е отстранен.
На дисплея се извежда "F", последвано от цифри или букви.	Неизправност на фурната.	Свържете се с най-близкия център за следпродажбено обслужване на клиенти и съобщете числото след буквата F.
На дисплея се появява съобщението "Hot" и избраната функция не стартира.	Твърде висока температура.	Оставете фурната да се охлади, преди да активирате функцията. Изберете различна функция.
Дисплеят показва неясен текст и изглежда е повреден.	Настроен е друг език.	Свържете се с най-близкия център за следпродажбено обслужване на клиенти.

УСТРОЙСТВО ЗА ЗАКЛЮЧВАНЕ НА ВРАТИЧКАТА*

Когато заключването на вратата е монтирано, вратата трябва да се затвори ръчно. За да отворите вратичката с устройството за заключване (вж. Фиг. 1).

За да свалите предпазното устройство на вратичката, следвайте последователността, показана на илюстрациите (вижте фиг. 2).

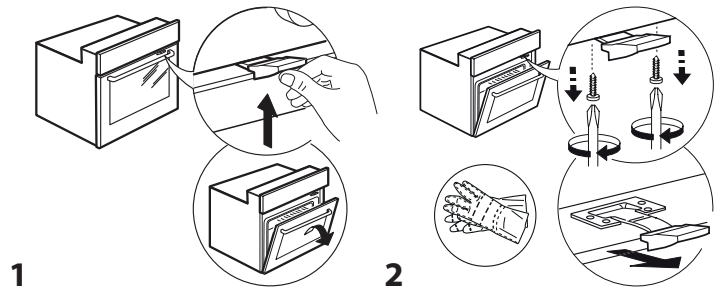

* Налично само при определени модели



Фирмените политики, стандартната документация и допълнителна информация за уреда можете да намерите, като:

- Посетите нашия уебсайт docs.whirlpool.eu
- Използвате QR кода
- Като алтернатива **свържете се с отдела за следпродажбено обслужване** (вижте телефонния номер в гаранционната книжка). При контакт с отдела за следпродажбено обслужване съобщавайте кодовете, посочени на идентификационната табелка на вашия уред.

