

▶ LFR73844VE

BG Ръководство за употреба
Перална машина

USER MANUAL



AEG

СЪДЪРЖАНИЕ

1. ИНФОРМАЦИЯ ЗА БЕЗОПАСНОСТ.....	3
2. ИНСТРУКЦИИ ЗА БЕЗОПАСНОСТ.....	5
3. ОПИСАНИЕ НА УРЕДА.....	7
4. ТЕХНИЧЕСКИ ХАРАКТЕРИСТИКИ.....	8
5. ИНСТАЛИРАНЕ.....	9
6. КОМАНДНО ТАБЛО.....	14
7. ВЪРТЯЩО КОПЧЕ И БУТОНИ.....	16
8. НАСТРОЙКИ.....	20
9. ПРЕДИ ПЪРВА УПОТРЕБА.....	21
10. ПРОГРАМИ.....	21
11. ВСЕКИДНЕВНА УПОТРЕБА.....	28
12. ПРЕПОРЪКИ И СЪВЕТИ.....	34
13. ГРИЖИ И ПОЧИСТВАНЕ.....	36
14. ОТСТРАНЯВАНЕ НА НЕИЗПРАВНОСТИ.....	43
15. СТОЙНОСТИ НА ПОТРЕБЛЕНИЕ.....	48
16. КРАТКО РЪКОВОДСТВО.....	50
17. ОПАЗВАНЕ НА ОКОЛНАТА СРЕДА.....	52

ЗА ОТЛИЧНИ РЕЗУЛТАТИ

Благодарим Ви, че избрахте продукт на AEG. Ние го създадохме, за да Ви предоставим безупречна експлоатация в продължение на много години, с иновативни технологии, които правят живота по-лесен – функции, които не можете да откриете при обикновените уреди. Моля, отделете няколко минути за четене, за да извлечете най-доброто.

Посетете нашия уебсайт за:



Вижте полезни съвети за употреба, брошури, отстраняване на неизправности, информация за сервиз и ремонт:

www.aeg.com/support



Регистрирайте Вашия продукт за по-добро обслужване:

www.registreaeg.com



Купете аксесоари, консумативи и оригинални резервни части за Вашия уред:

www.aeg.com/shop

ОБСЛУЖВАНЕ НА КЛИЕНТИ

Винаги използвайте оригинални резервни части.

Когато се свързвате с нашия оторизиран отдел „Обслужване“, трябва да имате под ръка следната информация: Модел, PNC, сериен номер. Информацията може да бъде открита на табелката с основни данни

 Предупреждение / Внимание—Информация за безопасност

 Обща информация и съвети

 Информация за околната среда

Запазваме си правото на изменения.

1. ИНФОРМАЦИЯ ЗА БЕЗОПАСНОСТ



Преди да започнете инсталиране и експлоатация на този уред, прочетете внимателно предоставените инструкции.

Производителят не носи отговорност за наранявания или повреди в резултат от неправилен монтаж или употреба. Винаги дръжте инструкциите на безопасно и достъпно място за справка в бъдеще.

1.1 Безопасност за деца и лица в уязвимо положение

- Този уред може да бъде използван от деца над 8-годишна възраст, както и от лица с намалени физически, сетивни и умствени възможности или от лица без опит и познания, само ако те са под наблюдение или бъдат инструктирани относно безопасната употреба на уреда и разбират възможните рискове.
- Деца между 3- и 8-годишна възраст и хора с тежки или комплексни увреждания трябва да се държат далеч от уреда, освен ако не са под постоянно наблюдение.
- Деца под 3-годишна възраст трябва да се държат далеч от уреда, освен ако не са под постоянно наблюдение.
- Децата трябва да бъдат под наблюдение, за да се гарантира, че не си играят с уреда.
- Дръжте всички опаковки далече от деца и изхвърлете опаковките по местните правила.
- Пазете препаратите далеч от деца.
- Пазете децата и домашните любимци далеч от уреда, когато вратата е отворена.
- Ако уредът има устройство за детска безопасност, то трябва да се активира.
- Деца не трябва да извършват почистване или поддръжка на уреда, когато са без надзор.

1.2 Обща безопасност

- Този уред е предназначен само за артикули, подходящи за машинно пране в домашни условия.
- Този уред е предназначен за домашна употреба в затворени помещения.
- Този уред може да се използва в офиси, стаи в хотел, стаи в мотел, къщи за гости и други подобни места за настаняване, където това използване не надвишава (средно) нивото на домашна употреба.
- Не променяйте предназначението на уреда.
- Максималното зареждане на уреда е 8.0 кг. Не превишавайте обема за максимално зареждане за всяка програма (вижте глава „Програми“).
- Налягането на водата, постъпваща мрежата, трябва да е между 0,5 бар (0.05 MPa) и 10 бар (1,0 MPa).
- Вентилационният отвор в основата не бива да бъде покриван от килим или други постелки за под.
- Уредът трябва да е свързан към водопровода с новопредоставения комплект маркучи или други такива, предоставени от оторизирания сервизен център.
- Не използвайте стари меки връзки.
- Ако хранящият кабел е повреден, той трябва да се смени от производителя, негов оторизиран сервизен център или квалифицирано лице, за да се избегне опасност.
- Преди извършване на поддръжка на уреда, изключете го и извадете щепсела от контакта.
- Не почиствайте уреда чрез пръскане с вода под налягане и/или пара.
- Почистете уреда с влажна кърпа. Използвайте само неутрални препарати. Не използвайте абразивни кърпи, разтворители или метални предмети.
- Ако сушилнята е поставена над пералнята, уверете се, че използвате правилния свързващ

комплект, одобрен от АЕГ (вижте повече в глава „Аксесоари - свързващ кит“).

2. ИНСТРУКЦИИ ЗА БЕЗОПАСНОСТ

2.1 Инсталиране



Инсталацията трябва да отговаря на съответните национални разпоредби.

- Извадете всички опаковки и болтове за превозване, включително гумената втулка с пластмасов разделител.
- Дръжте транзитните болтове на сигурно място. Ако уредът ще се монтира отново, за да се заключи барабана и да се предотврати вътрешно нараняване.
- Винаги внимавайте, когато местите уреда, тъй като е тежък. Винаги използвайте предпазни ръкавици и затворени обувки.
- Следвайте инструкциите за инсталиране, приложени към уреда.
- Не монтирайте и не използвайте повреден уред.
- Не инсталирайте и не използвайте уреда, когато температурата може да е по ниска от 0°C или когато е изложен на атмосферни влияния.
- Подът, където ще се монтира уредът, трябва да е равен, стабилен, устойчив на топлина и чист.
- Уверете се, че има циркулация на въздух между уреда и пода.
- Когато уредът е поставен в постоянното си положение, проверете дали е напълно нивелиран с помощта на нивелир. Ако не е, наместете крачетата.
- Не инсталирайте уреда директно над отточния канал.
- Не пръскайте вода върху уреда и не го излагайте на прекомерна влажност.
- Не монтирайте уреда там, където вратичката на уреда не може да се отвори напълно.
- Не поставяйте контейнер за събиране на евентуален теч на

вода под уреда. Свържете се със Оторизиран сервизен център, за да проверите кой аксесоар може да използвате.

2.2 Електрическо свързване



ВНИМАНИЕ!

Риск от пожар или токов удар.

- **ПРЕДУПРЕЖДЕНИЕ:** Този уред е предназначен за монтаж / свързване към заземителна връзка в сградата.
- Винаги използвайте правилно монтиран контакт със защита от токов удар.
- Уверете се, че параметрите на табелката с технически данни са съвместими с електрическите данни на захранващата мрежа.
- Не използвайте разклонители или адаптери с много входове.
- Внимавайте да не повредите захранващия щепсел и захранващия кабел. Ако захранващият кабел трябва да бъде подменен, това трябва да бъде извършено от нашия оторизиран сервизен център.
- Свържете кабела за захранването към контакта единствено в края на инсталацията. Уверете се, че щепселът за захранване е достъпен след инсталирането.
- Не пипайте захранващия кабел или щепсела с мокри ръце.
- Не издърпвайте захранващия кабел, за да изключите уреда. Винаги издърпвайте щепсела на захранването.

2.3 Свързване към водопровод

- Температурата на входната вода не трябва да надвишава 25 °C.
- Не причинявайте щети на маркучите за вода.

- Преди свързване с нови тръби, неизползвани дълго време, по които са правени ремонти или са прикачени нови устройства (водомери, и т.н.), оставете водата да тече, докато не се избистри.
- Уверете се, че няма видими течове по време на и след първото използване на уреда.
- Не използвайте маркуч за удължаване, ако маркучите за подаване на вода са твърде къси. Свържете се с оторизирания сервизен център за подмяна на маркучите за подаване на вода.
- Докато разопаковате уреда е възможно да видите вода да се излива от източващия маркуч. Това се дължи на тестването на уреда с използване на вода в завода.
- Можете да удължите маркуча за оттичане до максимум 400 см. Свържете се с оторизирания сервизен център за другия маркуч за оттичане и удължителя.
- Уверете се, че има достъп до крана след инсталацията.

2.4 Употреба



ВНИМАНИЕ!

Опасност от нараняване, токов удар, пожар, изгаряне или повреда на уреда.

- Следвайте инструкциите върху опаковката на перилния препарат.
- Не поставяйте запалими продукти или предмети, които са намокрени със запалими продукти, в близост до уреда или върху него.
- Не перете платове, които са силно замърсени с масло, грес или други мазни вещества. Това може да повреди гумените части на пералната машина. Такива платове трябва да бъдат изпрани предварително на ръка, преди да бъдат заредени в пералната машина.
- Не докосвайте стъклената врата, докато програмата работи. Стъклото може да се нагорещи.
- Уверете се, че всички метални предмети са свалени от прането.

2.5 Обслужване

- За поправка на уреда се свържете с оторизирания сервизен център. Използвайте само оригинални резервни части.
- Моля, имайте предвид, че собственооръчната поправка или поправка, която не е извършена от специалист, може да има последици, свързани с безопасността, и да анулира гаранцията.
- Следните резервни части ще бъдат налични в рамките на 10 години след като моделът е спрял от производство: мотор и четки за мотор, трансмисия между мотор и барабан, помпи, амортизатори и пружини, барабан за измиване, главина на барабан и съответните лагери, нагреватели и нагриващи елементи, вкл. термopомпи, тръби и съответното оборудване, като маркучи, клапани, филтри и спиращи водата клапани, печатни платки, електронни дисплеи, клавишни превключватели, термостати и датчици, софтуер и фирмуер, вкл. зануляване на софтуер, врата, панти за врата и уплътнители, други уплътнители, комплект за заключване за врата, пластмасова периферия, като дозатор за миеш препарат. Моля, имайте предвид, че някои от тези резервни части са налични само за професионални техници и не всички резервни части са подходящи за всички модели.
- Относно лампата(ите) вътре в този продукт и резервните лампи, продавани отделно: Тези лампи са предназначени да издържат на екстремни физически условия в домакински уреди, като температура, вибрации, влажност или са предназначени да сигнализират информация за работното състояние на уреда. Те не са предназначени за използване в други приложения и не са подходящи за осветяване на помещения в домакинството.

2.6 Изхвърляне



ВНИМАНИЕ!

Риск от нараняване или задушаване.

- Изключете уреда от електрозахранването и водоподаването.
- Извадете захранващия ел. кабел в близост до уреда и го изхвърлете.

- Премахнете дръжката на вратичката, за да предотвратите заклещването на деца или домашни любимци в барабана.
- Изхвърлете уреда в съответствие с местните изисквания за изхвърляне на "Отпадъци от електрическо и електронно оборудване (ОЕЕО)".

3. ОПИСАНИЕ НА УРЕДА

3.1 Специални характеристики

Вашата нова пералня отговаря на всички съвременни изисквания за ефективно третиране на прането с ниско потребление на вода, електроенергия, перилни препарати и правилни грижи за тъканите.

- **UniversalDose Чекмеджето** с отделение, предназначено за всеки тип перилен препарат, включително отделение за PODS®, е снабдено със система, която може да разпространява и смесва перилния препарат по оптимален начин и да разтваря остатъците от перилния препарат след всеки цикъл.
- Технологиията **ProSense** засича количеството пране и времетраенето на програмата за 30 секунди. Програмата на изпиране е пригодена специално за зареденото пране и типа тъкан, без да отнема повече време, енергия и вода от необходимото.

- Парата е бърз и лесен начин за освежаване на дрехите. Нежните програми с пара премахват миризми и намаляват намачкванията при сухи тъкани, за да се нуждаят само от леко гладене.
Plus Steam Опцията завършва всеки цикъл с нежна пара, която отпуска тъканите и намалява намачкването им. Гладенето ще бъде по-лесно!
- **AEG Steam Fragrance**, благодарение на програмите с пара, предлага перфектното решение за освежаване дори на най-деликатните дрехи без изпиране. Използвайте деликатния аромат специално разработен от **AEG**, за да добавите приятното усещане на „току-що изпрано“ към опцията за премахване на миризми и гънки.

3.2 Преглед на уреда



- | | |
|---|---|
| 1 Работен плот | 8 Маркуч за източване |
| 2 Дозатор за препарати | 9 Свързване на маркуча за подаване на вода |
| 3 Контролен панел | 10 Захранващ кабел |
| 4 Дръжка на люка | 11 Транзитни болтове |
| 5 Табелка с технически данни | 12 Опора на маркуча |
| 6 Филтър на помпата за източване на водата | |
| 7 Крачета за изравняване на уреда | |

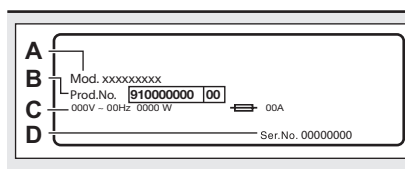

Табелката с основните данни показва:

- A. име на модел
 B. номер на продукта
 C. електрически данни
 D. сериен номер

4. ТЕХНИЧЕСКИ ХАРАКТЕРИСТИКИ

Размер	Ширина/ Височина/ Обща дълбочина	59.7 cm /84.7 cm /57.6 cm
Електрическо свързване	Напрежение	230 V
	Приблизителна мощност	2200 W
	Бушон	10 A
	Честота	50 Hz

Ниво на защита срещу проникване на твърди частици и влага, осигурено от защитното покритие, освен когато нисковолтовото оборудване няма защита срещу влага		IPX4
Налягане на водоподаването	Минимално Максимално	0,5 бар (0,05 МПа) 10 бар (1,0 МПа)
Водоснабдяване ¹⁾ .		Студена вода
Максимално зареждане	Памук	8.0 кг
Скорост на центрофугиране	Максимална скорост на центрофугиране	1400 об./мин.

¹⁾ Свържете маркуча за водоснабдяване към кран с резба 3/4" цола

5. ИНСТАЛИРАНЕ



ВНИМАНИЕ!
Вж. глава "Безопасност".

5.1 Разопаковане



ВНИМАНИЕ!
Отстранете всички транспортни болтове и опаковки, преди да монтирате уреда.



ВНИМАНИЕ!
Използвайте ръкавиците.

1. Отстранете външния филм. Ако е необходимо, използвайте режещ инструмент.

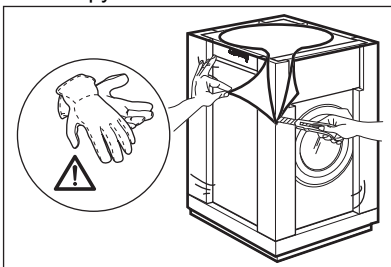

2. Премахнете картонената горна част и полистиреновите материали от пакетиранието.

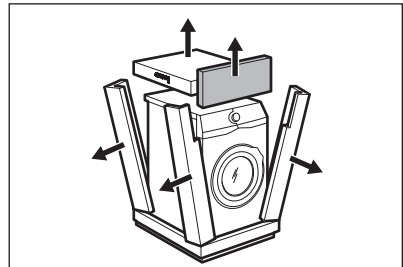

3. Отстранете вътрешния филм.

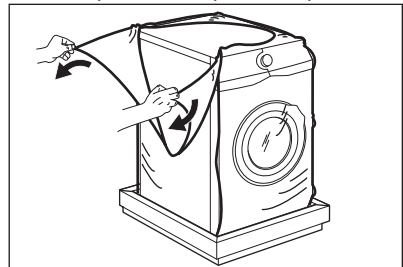

4. Отворете вратичката и отстранете полистиреновата част от уплътнението на люка и всички предмети от барабана.

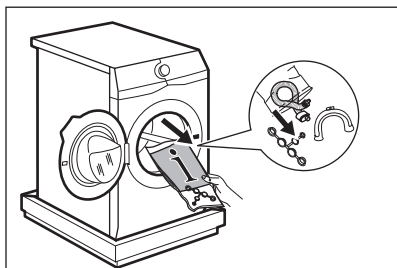

5. Внимателно сложете уреда върху задната му страна.
6. Поставете предният полистиренов опаковъчен елемент на пода зад уреда.

i Внимавайте да не повредите маркучите.

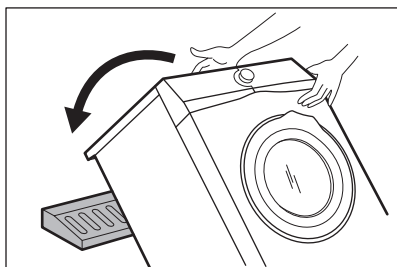

7. Отстранете полистиреновия предпазител от дъното.

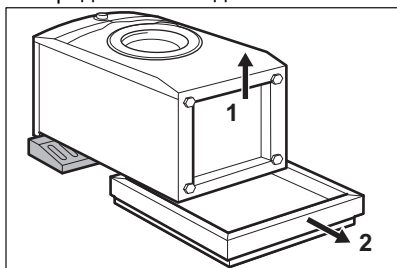

8. Изправете уреда във вертикално положение.

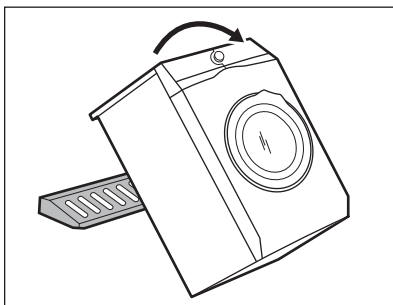

9. Отстранете захранващия кабел и маркуча за източване от държачите.

i Възможно е да видите вода да се излива от източващия маркуч. Това е породено от тестването на уреда с вода в завода.

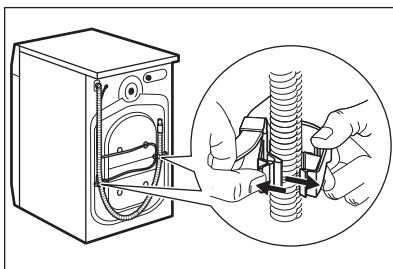

10. Премахнете трите болта с гаечния ключ, доставен с уреда.

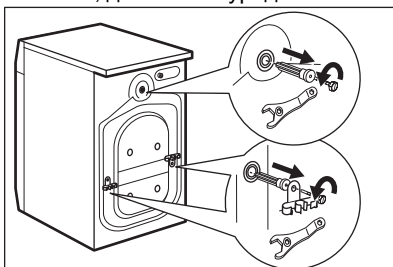

11. Извадете пластмасовите шайби.
12. Сложете пластмасовите капачки, които ще намерите в торбата на потребителското ръководство, в дупките.

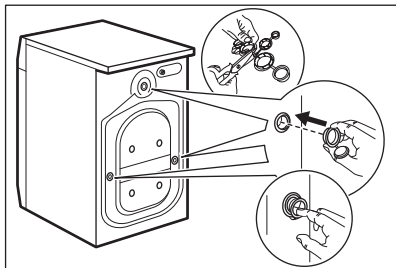

- i** Препоръчваме да запазите опаковките и транспортните болтове, в случай че ви се наложи местите уреда.

5.2 Поставяне и нивелиране

1. Монтирайте уреда върху плоска, твърда подова настилка.

- i** Уверете се, че клима не спира циркулацията на въздух под уреда. Уверете се, че уредът не се допира до стената или до други обекти.

2. Разхлабете крачетата, за да регулирате нивото.

- !** **ВНИМАНИЕ!**
Не поставяйте картонени, дървени или подобни материали под уреда, за да регулирате нивото.

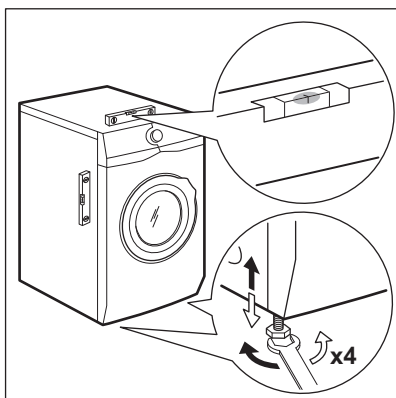

Уредът трябва да е нивелиран и стабилен.

- i** Правилното нивелиране на уреда предотвратява вибрации, шум и движението на уреда по време на работа.

- i** Когато уреда е монтиран върху плинт или ако сушилната е поставена върху перална машина, използвайте аксесоарите, описани в глава „Аксесоари“. Внимателно прочетете приложените към аксесоара и към уреда инструкции.

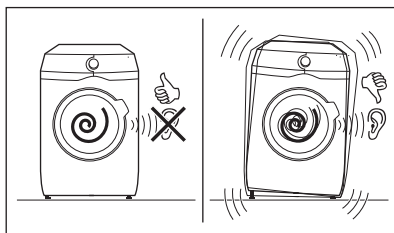

5.3 Фиксиране на комплекта с табелите

Ако монтирате уреда върху цокъл, който не е аксесоар, предоставен от AEG, застопорете уреда във фиксиращите плочи. Тази резервна част е налична в уеб магазина или от оторизиран търговец.

Внимателно прочетете приложените към аксесоара инструкции.

5.4 Маркучът за подаване на вода

1. Свържете маркуча за подаване на вода към гърба на уреда.
2. Позиционирайте го наляво или надясно в зависимост от позицията на кранчето за вода.

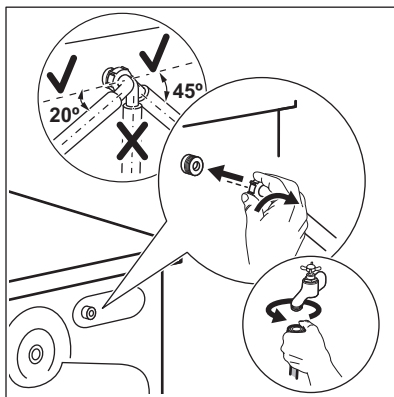

i Уверете се, че маркучът не е във вертикална позиция.

3. Ако е необходимо, разхлабете гайката, за да я регулирате в правилната позиция.
4. Свържете маркуча за подаване на вода към крана за студена вода с резба 3/4" цола.

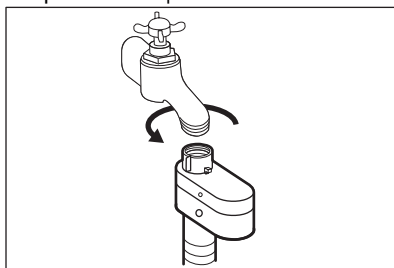

! **ВНИМАНИЕ!**
Температурата на входната вода не трябва да надвишава 25 °C.

! **ПРЕДУПРЕЖДЕНИЕ!**
Уверете се, че няма течове от съединенията.

i Не използвайте маркуч за удължаване, ако маркучите за подаване на вода са твърде къси. Свържете се със сервизния център за подмяна на маркуча за подаване на вода.

5.5 Устройство за спиране на водата

Маркучът за подаване на вода има устройство за спиране на водата. Това устройство предотвратява течове на вода в маркуча поради естественото му износване.

Червеният сектор в прозорец «А» показва тази грешка.

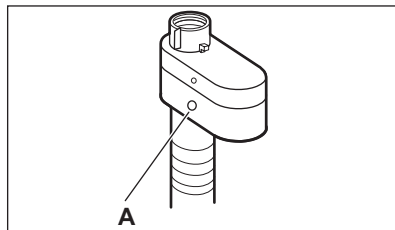

Ако това се случи, затворете крана на водата и се свържете с оторизирания сервизен център за подмяна на маркуча.

5.6 Източване на вода

Маркучът за източване трябва да е поставен на височина, не по-малка от 60 см и не по-голяма от 100 см от пода.

i Можете да удължите маркуча за източване до максимум 400 см. Свържете се с оторизирания сервизен център за другия маркуч за източване и удължението.

Възможно е да свържете отводнителния маркуч по различни начини:

1. Направте U форма с отводнителния маркуч и го сложете около пластмасовата лайсна.

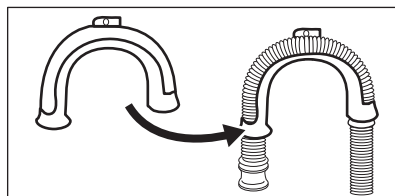

2. **На ръба на мивка** - Затегнете водача към кранчето за вода или към стената.

i Уверете се, че пластмасовият водач не може да се движи, когато уредът източва.

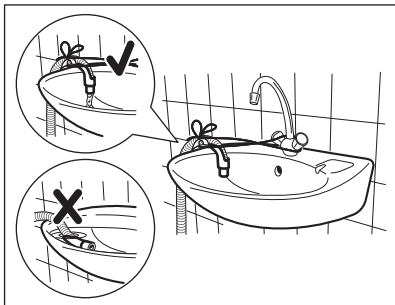

i Уверете се, че маркучът за източване не е потопен във водата. Може да има мръсна вода в уреда.

3. **Към права тръба с вентилационна дупка** - Монтирайте отводнителния маркуч директно към тръбата. Вижте илюстрацията.

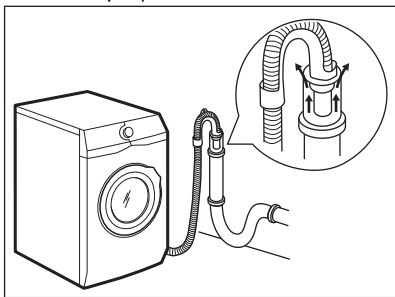

i Краят на маркуча за оттичане трябва винаги да може да поема въздух, т. е. вътрешният диаметър на канала за източване (мин. 38 мм – мин. 1,5") трябва да бъде по-голям от външния диаметър на маркуча за оттичане.

4. Ако край на маркуча за източване изглежда по този начин (вижте картинката), можете да го

натиснете директно в правата тръба.

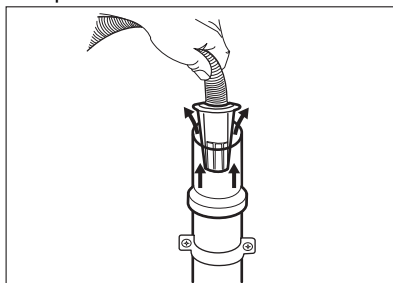

5. **Без пластмасовия водач за маркуч, към канала на мивка** – Поставете отводнителния маркуч в канала на мивката и го затегнете със скоба. Вижте илюстрацията.

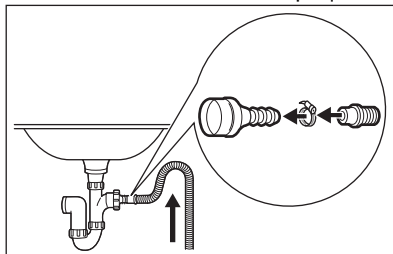

i Уверете се, че маркучът за източване прави завой, за да предотврати навлизането на частици от мивката в уреда.

6. **Позиционирайте маркуча директно към вградена тръба за източване в стената на стаята и затегнете със скоба.**

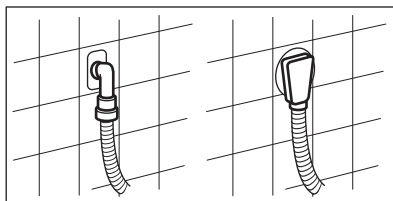

5.7 Електрическо свързване

В края на монтажа можеш да свържете захранващия кабел към контакта.

Табелата с етикети и глава „Технически данни“ указват необходимите електрически

характеристики. Уверете се, че са съвместими с електрозахранването.

Проверете дали домашната Ви електроинсталация може да поеме максималното натоварване, което се изисква, като също така вземете под внимание всички останали работещи електроуреди.

Свържете уреда към заземен контакт.

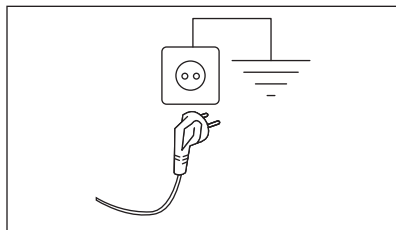

Когато уредът е инсталиран, захранващият кабел трябва да бъде лесно достъпен.

При необходимост от електрическо обслужване по монтажа на уреда, свържете се с нашия оторизиран сервизен център.

Производителят не носи отговорност за щети или наранявания при неспазване на гореизложените предпазни мерки за безопасност.

6. КОМАНДНО ТАБЛО

6.1 Описание на контролното табло

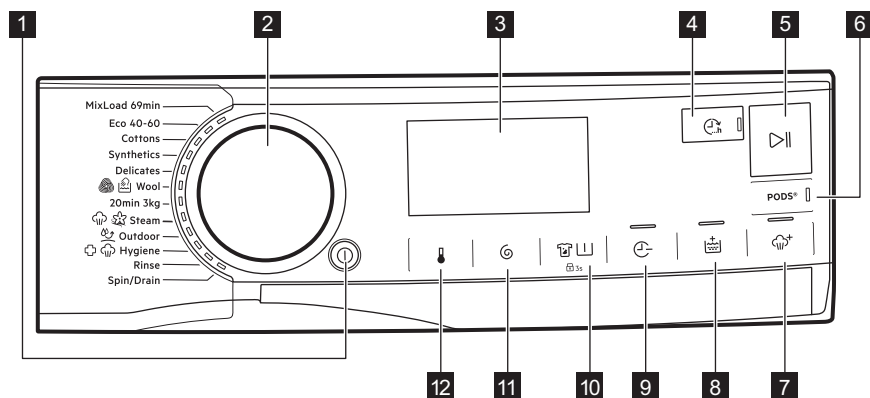

Опциите не могат да се избират с всички програми за пране. Проверете съвместимостта между опциите и програмите за пране в параграф „Съвместимост на опциите с програмите“ от глава „Програми“. Възможно е дадени опции да се самоизключват и в този случай уредът не Ви позволява да задавате несъвместимите опции едновременно.









Уверете се, че дисплеят и сензорните бутони винаги са чисти и сухи.

1 Вкл. / Изкл. бутон

2 Селектор за програми









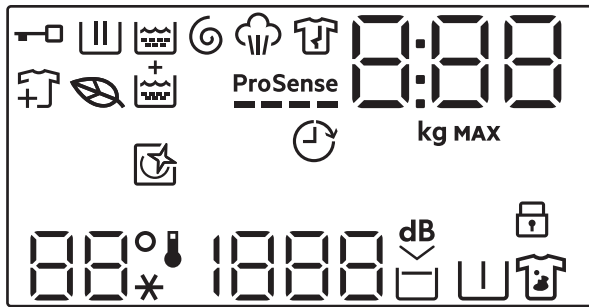

3 Екран













4 Завършва в сензорен бутон

- 5** Старт / Пауза сензорен бутон 
- 6** PODS® сензорен бутон 
- 7** Plus Steam сензорен бутон 
- 8** Допълнително изплакване сензорен бутон 
- 9** Пестене на време сензорен бутон 
- 10** Петна/Предпране сензорен бутон  и постоянната опция за защита за деца  3s
- 11** Центрофуга сензорен бутон 
- 12** Температура сензорен бутон 

6.2 Дисплей



	Индикатор за заключена вратичка.
	Индикатор за фазата на изпиране. Премигва по време на фази за предпране и изпиране.
	Индикатор за фаза на изплакване. Премигва по време на фаза за изплакване.
	Индикатор за фазата на центрофугиране и източване. Премигва по време на фаза за центрофуга и източване.
	Индикатор за фаза на парна обработка.
	Индикатор за фаза против намачкване.
	Индикатор за еко програма: светва, когато избраната програма и опции имат еко профил.
	Индикатор за добавяне на дрехи: светва, когато програмата започва и потребителят все още може да спре уреда и да добави повече пране.
	Индикатор Допълнително изплакване .
ProSense 	Индикатор ProSense.

	Индикатор Завършва в.
	<p>Дигиталният индикатор може да показва:</p> <ul style="list-style-type: none"> • Времетраене на програмата (напр., 2:40). <p> Времето, показано, когато програмата е зададена, не може да съответства на ефективната продължителност и да се променя след фаза ProSense.</p> <ul style="list-style-type: none"> • Максимално количество за зареждане. • Приключване навреме (напр. 30' или 2h). • Край на цикъла . • Код за предупреждение (напр., E20). • Индикация за общия брой работни часове на уреда. Вижте раздел „Брояч на часове работа“ в параграф „Настройки“ за повече подробности.
	Индикатор за максимално зареждане. Стойността се показва за три секунди след избора на програма, редувайки се с времетраенето на цикъла.
MAX	Индикатор за максимално количество пране. Той мига, ако количеството пране надвишава максималното.
	Този индикатор напомня да изпълните цикъл на почистване.
	Индикатор за защитно заключване за деца.
 --*	<p>Температурната зона:</p> <p>Индикатор за температурата</p> <p>Индикатор за студена вода</p>
 - - -	<p>Зоната на центрофугата:</p> <p>Индикатор на скоростта на центрофугиране</p> <p>Индикатор за „Без центрофуга“. Центрофугирането е изключено.</p>
	Индикатор за тиха програма.
	Индикатор за задържане на изплакването.
	Индикатор за предпране.
	Индикатор за петна.

7. ВЪРТЯЩО КОПЧЕ И БУТОНИ

7.1 Вкл. / Изкл.

Натискането на този бутон за няколко секунди позволява включването или изключването на уреда. Чуват се два

различни звукови сигнала, когато включвате или изключвате уреда.

Тъй като функцията „В готовност“ автоматично изключва уреда, за да намали консумацията на енергия, ще трябва да включите уреда отново.

За повече информация вижте част „В готовност“ в глава „Ежедневна употреба“.

7.2 Селектор за програми

Чрез завъртане на селектора за програми можете да изберете желаната програма.

7.3 Въведение

 Опциите/функциите не може да се избират за всички програми за изпиране. Проверете съвместимостта между опциите/функциите и програмата за изпиране в "Таблица на програмите". Опция/функция може да се самоизключват и в този случай уредът не позволява да нагласяте несъвместимите опции/функции заедно. Уверете се, че екранът и сензорните бутони винаги са чисти и сухи.

7.4 Завършва в

 Задайте тази опция като последна след избор на програма и други опции, в противен случай тя може да бъде отменена, ако промените някоя настройка.

Тази опция позволява избиране на времето, в което програмата трябва да приключи. Краят на програмата може да бъде отложен с един 1 час, с всяко натискане на бутон, до максимум 24 часа.

Екранът показва нормалното времетраене на програмата, алтернативно със зададеното време за край на програмата (изразено в часове 0h). Минималното избираемо време съответства на закръгления час на максималното времетраене на програмата (напр. ако времетраенето на цикъла трае 3:15 часа,

минималното избираемо време ще бъде 4 часа).

След като програмата стартира, вратата се заключва и уредът започва фазата ProSense. Когато оценката на натоварването приключи, на екрана мига иконата на фазата на работа и цифрата за времето се отброява на стъпки от един час и на стъпки от 1 минута през последния час.

7.5 Старт / Пауза

Докоснете бутон Старт / Пауза , за да стартирате или паузирате уреда или да прекъснете действаща програма.

7.6 PODS®

Натиснете този бутон, за да активирате-деактивирате опцията PODS®.

Когато е активирана, съответният индикатор светва.

Следвайте препоръките за дозиране и съхранение на производителя на капсули.

Поставете максимум две таблетки или еднодозов перилен препарат в отделението PODS® в чекмеджето за дозиране на перилните препарати.

Опцията остава активна и за следващите цикли, докато не бъде деактивирана и ако може да се избира със зададената програма.

7.7 Plus Steam

Тази опция добавя фаза с пара, последвана от кратка фаза против намачкване в края на програмата за пране.





Фазата с пара намалява намачкването на тъканите и улеснява гладенето.

Опцията Plus Steam постига добри резултати с малко зареждане, защото парата прониква по-добре в прането, ако има повече място. Поради тази причина максималното зареждане на програмата, комбинирано с тази опция, е 2 кг (приблизително 8-10 ризи).

Когато задавате опцията Plus Steam, максималното зареждане се намалява до 2 kg на екрана и времето на програмата се променя.

Индикаторът  мига на екрана по време на фазата с пара.

 Тази опция може да повлияе на времетраенето на програмата.

Когато програмата приключи, на екрана се показва нула , индикаторът  свети постоянно. Фазата против намачкване започва, индикаторът  мига и светодиодът Старт / Пауза  остава да свети. Барабанът изпълнява гладки движения за около 30 минути, за да се генерира пара.

За да прекъснете фазата против намачкване, можете:

- Натиснете бутон Вкл. / Изкл.  за няколко секунди, за да включите или изключите уреда.
- Завъртите селектора на програмите в друга позиция.

Когато движенията против намачкване спрат и вратата се отключи, уредът отново предлага предишната зададена програма.

 Малко количество пране спомага за постигане на по-добри резултати.

7.8 Допълнително изплакване

С тази опция можете да добавите няколко изплаквания към избраните програми за пране и да оптимизирате разпределението на омекотителя за тъкани и да подобрите мекотата на тъканите.

Препоръчително е да използвате омекотителя за тъкани.

Полезно за хора, които са алергични към перилни препарати и в райони, където водата е мека.

Тази опция увеличава времетраенето на програмата.

Индикаторът на бутона светва.

7.9 Пестене на време

С тази опция може да намалите времетраенето на програмата.

- Ако прането Ви е нормално или леко замърсено, може да съкратите програмата за изпиране. Докоснете този бутон **веднъж**, за да намалите продължителността.
- В случай на малко количество пране, натиснете този бутон **два пъти**, за да зададете супер бърза програма. В този случай температурата 95°C не може да се избира.



Светодиодът на бутона свети и екранът показва зададеното времетраене на програмата.

 Тази опция може да се използва, за да намали продължителността на програмата за пара.

7.10 Петна/Предпране

Натиснете този бутон неколкостратно, за да активирате една от двете опции.

На дисплея светва съответния индикатор.

- **Петна**  Изберете тази опция, за да добавите етап за изпиране на петна към програмата и по този начин да третирате силни замърсявания или обработено пране с препарат за премахване на петна. Налейте препарат за отстраняване на петна в отделение . Препаратът за отстраняване на петна ще бъде добавен към съответния етап от програмата за изпиране.

 Тази опция не е налична при температура под 40 °C.

- **Предпране** 

Използвайте тази опция, за да добавите фаза предпране на 30 °C преди фазата пране.

Тази опция се препоръчва за силно замърсено пране, особено ако съдържа пясък, прах, кал или други твърди частици.

i Опциите могат да удължат времетраенето на програмата.

i Тези две опции не могат да бъдат зададени заедно.

7.11 Центрофуга

Когато зададете програма, уредът автоматично избира скоростта по подразбиране на центрофугиране.

Натиснете този бутон неколккратно, за да:

- **Промените скоростта на центрофугиране.**

i Дисплеят показва само скоростите на центрофугиране, които са налични за зададената програма.

- **Активирайте опцията "Задържане на изплакването".** Водата от последното изплакване не се източва, за да се предпазят тъканите от намачкване. Програмата за пране приключва с вода в барабана и финалната фаза на центрофугиране не се извършва.

Екранът показва индикатора . Барабанът се върти често, за да се намали намачкването. Вратата остава заключена.

Барабанът се върти често, за да се намали намачкването. Трябва да източите водата, за да отключите вратичката.

Натиснете бутона Старт / Пауза

: уредът преминава към фаза на центрофугиране и източва водата.

- **Активирайте опцията „Екстра безшумен режим“.**

Всички фази на центрофугиране (междинно и финално центрофугиране) са деактивирани и програмата приключва с вода в барабана. Това минимализира намачкването.

Тъй като програмата е много тиха, подходящо е да се пуска вечерно време, когато тарифите за електричество са по-ниски. При някои програми изплакванията се извършват с повече вода.

Екранът показва индикатора **dB** . Вратата остава заключена.

Барабанът се върти често, за да се намали намачкването. Трябва да източите водата, за да отключите вратичката.

Ако натиснете бутона Старт / Пауза, уредът задейства само фазата на източване.

- **Без центрофугиране – – –.** Задайте тази опция, за да деактивирате всички фази на центрофугиране. Екранът показва индикатора – – –. Уредът извършва само фазата на източване на избраната програма за пране. Задайте тази опция за много деликатни тъкани. Фазата на изплакване използва повече вода за някои програми за пране

i Уредът източва водата автоматично след около 18 часа.

7.12 Температура

Когато изберете програма за пране, уредът автоматично предлага температура по подразбиране.

Натиснете този бутон неколккратно, докато на дисплея се появи желаната температурна стойност.

Когато на дисплея се покажат индикаторите  и – –, уредът не затопля водата.

8. НАСТРОЙКИ

8.1 Въведение

-  При натискане на комбинация от клавиши, **не обръщайте** простите си надолу. Сензорите на бутоните отдолу са чувствителни и могат да повлияят на Вашия избор.

8.2 Звукови сигнали

Този уред е предоставен с различни звукови сигнали, които се включват, когато:



- Включвате уреда (специален кратък звук).
- Изключвате уреда (специален кратък звук).
- Докосвате бутоните (кликване).
- Направите грешен избор (3 кратки звука).
- Програмата завърши (последователност от звуци за около 2 минути).
- Има неизправност в уреда (последователност от кратки звуци за около 5 минути).
- Когато по време на фазата ProSense бъде засечено претоварване на прането (прозвучава двоен звук).

За да **активирате/деактивирате** тази опция, задръжте бутоната , докато прозвучи звуков сигнал или двоен звуков сигнал.

-  Ако деактивирате тази функция, звуковите сигнали спират да се чуват само в края на програмата.

8.3 Защита за деца

С тази опция може да попречите на децата да играят с командното табло.





За да **активирате/деактивирате** тази опция, задръжте бутоната   докато  **се покаже/се скрие** на/от дисплея.

Уредът запазва избраните опции, след като го изключите.

Функцията „Защита за деца“ не е достъпна в продължение на няколко секунди след включване на уреда.

8.4 Брояч на часове работа





Възможно е да се визуализира общото време на работа на уреда в часове, като се започне от първото включване. Тази стойност ще отброява времето на работа на циклите (не включва паузи, време на забавен старт). За да визуализирате тази стойност, направете следното:

1. Включете уреда, като натиснете бутон Вкл. / Изкл. .
2. Натиснете и задръжте бутоните  и  и за няколко секунди.
3. След 3 секунди общият брой часове, през които уредът е работил, се показва на дисплея: напр. 1276 часа, на дисплея се показва текстът Hr за 2 секунди, 12 (хиляди и стотици) за 2 секунди и 76 (десетици и единици).
4. За да излезете от този режим, натиснете който и да е бутон или изключете уреда от бутона Вкл. / Изкл. .

-  Ако процедурата не работи (поради изтичане на времето или грешна комбинация от клавиши), изключете уреда и повторете последователността от началото.

8.5 Фабрични настройки по подразбиране

Тази функция позволява възстановяване на фабричните опции по подразбиране. За да **активирате** тази опция, следвайте стъпките по-долу:

1. Включете уреда, като натиснете бутон Вкл. / Изкл. .
2. Натиснете и задръжте бутоните   и  и за няколко секунди.

3. Екранът ще покаже — — — за около 5 секунди.

9. ПРЕДИ ПЪРВА УПОТРЕБА



По време на монтаж или преди първата употреба може да забележите вода в уреда. Това е остатъчна вода след пълен функционален тест в завода, който се грижи уредът да бъде доставен на клиентите в перфектно работно състояние, и не е повод за притеснение.

1. Уверете се, че всички транспортни болтове са премахнати от уреда.
2. Уверете се, че електричеството е достъпно и кранът на водата е отворен.

3. Налейте 2 литра вода в отделението за препарат, маркирано с

Това действие активира системата за източване.

4. Налейте малко количество препарат в отделението, маркирано с
5. Задайте и стартирайте програма за памук при най-високата температура без пране в барабана.

Това отстранява всички възможни замърсявания от барабана и вътрешността на пералнята.

10. ПРОГРАМИ







10.1 Таблица на програмите



Програмите са описани в тази таблица, следвайки реда на кръговия селектор на програмите отгоре надолу.

Програми за пране

Програма	Описание на програма
MixLoad 69min	Памучни и смесени синтетични тъкани. Идеално за ежедневно пране с бърз цикъл, за по-добра грижа за дрехите и добро изпиране вече на 30 °C.
Eco 40-60	Цикъл с ниска консумация на енергия за памучни тъкани. Намалява температурата и удължава времето за постигане на добри резултати при изпиране.
Памук	Бели и цветни памучни тъкани. Идеален за нормално и силно замърсяване.
Синтетика	Синтетични и смесени тъкани. Нормално замърсяване.
Деликатни	Деликатни тъкани като акрил, вискоза и смесени тъкани, изискващи нежно изпиране. Нормално замърсяване.

Програма	Описание на програма
 Вълна	Вълна, подходяща за пране в пералня, вълна за ръчно пране и деликатни тъкани със символ „ръчно пране“. ¹⁾ 20 мин. 3 кг.
 Пара	Памучни, синтетични и смесени тъкани. Специален цикъл с пара без пране, който може да се използва за подготовка на изсушеното пране за гладене или освежаване на дрехи, носени веднъж. Тази програма намалява гънките, миризмите и отпуска влакната. Не използвайте препарат. Когато програмата приключи, бързо извадете прането от барабана ²⁾ Ако се налага, отстранете петната чрез изпиране или с помощта на локализирано премахване на петна. Програмите с пара не извършват хигиенизиращ цикъл. Не задавайте програма с пара със следните видове дрехи: <ul style="list-style-type: none"> • Дрехи, неподходящи за сушене в сушилня. • Дрехи с етикет „Само химическо чистене“.
 Връхни дрехи	<div style="border: 1px solid gray; padding: 10px;"> <p> Не използвайте омекотител за тъкани и се уверете, че няма остатъци от омекотител в отделението за препарат.</p> <p>Връхни дрехи, технически, спортни, водоустойчиви и дишащи якета, двуслойни якета със сваляща се подплата или вътрешна изолация. Препоръчителното заредено количество пране е 2.0 кг.</p> <p>Тази програма може да бъде използвана и като възстановителен цикъл за водоотблъскващи свойства, специално предназначен за дрехи с хидрофобно покритие. За да извършите възстановителен цикъл за водоотблъскващи свойства, извършете следното:</p> <ul style="list-style-type: none"> • Налейте перилния препарат в отделението . • Налейте специален препарат за възстановяване на водоотблъскващите свойства на тъканите в отделението за омекотител . • Намалете зареденото количество пране до 1.0 кг. <p> За подобряване на водоотблъскващите свойства, изсушете прането в сушилнята, като зададете програмата за сушене Връхни дрехи (ако е налична и ако на етикета на дрехата е обозначено, че може да бъде използвана сушилня).</p> </div>

Програма	Описание на програмата
 Дезинфекция	Бели памучни тъкани. Тази високоефективна програма за пране, комбинирана с пара, премахва над 99,99% от бактериите и вирусите ³⁾ Поддържа температурата над 60 °C във фазата на пране; с допълнително действие върху влакната, благодарение на фазата с пара; подобрената фаза на изплакване осигурява правилното отстраняване на остатъците от почистващ препарат и микроорганизми. Тази програма осигурява също и намаляване на полените/алергенните предмети.
Изплакване	Всякакви дрехи, освен вълнени и много деликатни дрехи. Програма за изплакване и центрофугиране на прането. Скоростта на центрофугиране по подразбиране е тази, използвана за програми за памучни дрехи. Намалете скоростта на центрофугиране според типа пране. Ако е необходимо, задайте опцията Допълнително изплакване за допълнителни изплаквания. При ниска скорост на центрофугиране уредът извършва фини изплаквания и кратка центрофуга.
Центрофуга/Изпомпване	За центрофугиране на прането и изпомпване на водата от барабана. Всички тъкани освен вълнени и деликатни материали.





¹⁾ По време на този цикъл барабанът се върти бавно, за да осигури нежно изпирание. Може да изглежда, че барабанът не се върти правилно или не се върти изобщо, но това е нормално за тази програма.

²⁾ Ако зададете програма с парна обработка при сухо пране, в края на цикъла прането може да е влажно. Сушете дрехите на простор за около 10 минути. Тази програма не премахва особено силната миризма.

³⁾ Тествана при *Staphylococcus aureus*, *Enterococcus faecium*, *Candida albicans*, *Pseudomonas aeruginosa* и MS2 Bacteriophage във външен тест, извършен от Swisstatest Testmaterialien AG през 2021 г. (Доклад от изпитване № 202120117).

Температура, максимална скорост на центрофугиране и максимално количество пране за програма

Програма	Температура по подразбиране Температурен диапазон	Скорост на центрофугиране за справка Диапазон на скоростта на центрофугата	Максимално количество за зареждане
MixLoad 69min	30 °C 60 °C – 30 °C	1400 об./мин. 1400 об./мин. – 400 об./мин.	5.0 кг
Eco 40-60	40 °C ¹⁾	1400 об./мин. 1400 об./мин. – 400 об./мин.	8.0 кг

Програма	Температура по подразбиране Температурен диапазон	Скорост на центрофугиране за справка Диапазон на скоростта на центрофугата	Максимално количество за зареждане
Памук	40 °C 95 °C – студено	1400 об./мин. 1400 об./мин. – 400 об./мин.	8.0 кг
Синтетика	40°C 60°C – студена вода	1200 об./мин. 1200 об./мин. – 400 об./мин.	3.0 кг
Деликатни	30°C 40°C – студена вода	800 об./мин. 1200 об./мин. – 400 об./мин.	2.0 кг
 Вълна	40°C 40°C – студена вода	1200 об./мин. 1200 об./мин. – 400 об./мин.	1.5 кг
20 мин. 3 кг.	30 °C 40 °C – 30 °C	1200 об./мин. 1400 об./мин. – 400 об./мин.	3.0 кг
 Паря	-	-	1.0 кг
 Връхни дрехи	30°C 40°C – студена вода	1200 об./мин. 1200 об./мин. – 400 об./мин.	2.0 кг ²⁾ 1.0 кг ³⁾
 Дезинфекция	60°C	1400 об./мин. 1400 об./мин. – 400 об./мин.	8.0 кг
Изплакване	-	1400 об./мин. 1400 об./мин. – 400 об./мин.	8.0 кг

Програма	Температура по подразбиране Температурен диапазон	Скорост на центрофугиране за справка Диапазон на скоростта на центрофугата	Максимално количество за зареждане
Центрофуга/Изпомпване	-	1400 об./мин. 1400 об./мин. – 400 об./мин.	8.0 кг

1) Съгласно Регламент (ЕС) № 2019/2023 на Комисията, тази програма с настройка на 40 °C е подходяща за изпиране на нормално замърсени памучни тъкани, определени за изпиране на 40 °C или 60 °C заедно в един цикъл.



За достигната температура на прането, продължителност на програмата и други данни, моля, вижте глава „Стойности на потребление“.
Най-ефикасните програми по отношение на консумацията на енергия основно са тези, които работят на по-ниски температури и по-дълга продължителност.

2) Програма за пране.

3) Програма за пране и фаза за водоустойчивост.

10.2 Пара програми

Програмите Пара могат да се използват за намаляване на гънките и миризмите по дрехите (като памук, синтетика, смесени тъкани, включително фини тъкани), които просто трябва да бъдат освежени за кратко време, като се избягва изпирането.

Влакната на плата се отпускат и след това гладенето става без усилия. Когато цикълът приключи, бързо извадете прането от барабана.

Продължителността на цикъла може да се намали до 15 минути с помощта на опцията Пестене на време .

НЕ задавайте този режим със следния тип дрехи:

- Дрехи, неподходящи за сушене в сушилни.
- Дрехи с етикет „Само химическо чистене“.



Не използвайте никакъв перилен препарат!
Програмите Пара не премахват особено силна миризма и не извършват хигиеничен цикъл.
След обработката с пара прането може да е влажно.
Прострете дрехите за няколко минути.

Ароматът (AEG Steam Fragrance)

AEG Steam Fragrance Ви позволява да освежите дори деликатните си дрехи, да премахнете гънките и да добавите свежест с нежен аромат, разработен изключително от **AEG**. Като освежите дрехите си с пара, вместо да изпълнявате пълни цикли на изпиране, ще поддържате дрехите си свежи по-дълго време. Можете дори безопасно да използвате аромата с програмите „Кашмир“ и „Пара“, ако са налични, за деликатни тъкани като кашмир и вълна. Когато третирате по-малко количество пране, намалете дозата на аромата и продължителността на цикъла: само за петнадесет минути

дрехите Ви ще се усещат като „токущо изпрани“.

Внимателно прочетете инструкциите, приложените към аромата.

НЕ:

- Сушете в центрофуга дрехите, третираны с аромат. Ползата от нея ще се изпари.
- Използвайте аромата с други цели, различни от описаните тук.

- Използвайте аромата върху нови дрехи. Новите облекла могат да съдържат остатъчни довършителни съединения, които не са съвместими с аромата.



Ароматът може да се намери в уеб магазина **AEG** или от оторизиран търговец.











10.3 Woolmark Wool Care - Синьо



Прането на вълнени тъкани с тази машина е одобрено от компания Woolmark за пране на вълнени дрехи, обозначени с „ръчно пране“, при условие, че продуктите се перат съобразно с инструкциите на етикета на дрехата и тези, предоставени от производителя на тази перална машина. M2103 Символът Woolmark е знак за сертифициране в много държави.

10.4 Съвместимост на опции с програми

	MixLoad 69min	Eco 40-60	Памук	Синтетика	Деликатни	Вълна	20 мин. 3 кг.	Пара	Връхни дрехи	Дезинфекция	Изплакване	Центрофуга/Изпомпване
 Центрофуга	■	■	■	■	■	■	■	■	■	■	■	■
 Задържане на изплакването	■	■	■	■	■	■			■	■	■	
 Изключително безшумен режим			■	■	■							

	MixLoad 69min	Есо 40-60	Памук	Синтетика	Деликатни	 Вълна	20 мин. 3 кг.	 Паря	 Връхни дрехи	 Дезинфекция	Изплакване	Центрофуга/Изпопване
 Без центрофуга												■ ¹⁾
 Петна ²⁾			■	■						■		
 Предпране			■	■								
 Пестене на време ³⁾			■	■	■			■				
 Допълнително изплакване	■		■	■	■				■	■	■	
 Plus Steam ²⁾	■		■	■						■		
PODS®	■	■	■	■	■		■		■	■		
 Завършва в	■	■	■	■	■	■	■	■	■	■	■	■

1) Ако нагласите опцията „Без центрофуга“, уредът само източва водата.

2) Тази опция не е налична при температура под 40 °C.

3) Ако нагласите най-краткото времетраене, препоръчваме да намалите количеството на зареждането. Възможно е да заредите напълно уреда, но резултатът от изпирането може да не е толкова задоволителен.

Подходящи перилни препарати за програмите за пране

Програма	Универсален прах ¹⁾	Универсален течен перилен препарат	Течен перилен препарат за цветно пране	Деликатни вълнени тъкани	Специален
MixLoad 69min	--	▲	▲	--	--
Есо 40-60	▲	▲	▲	--	--
Памук	▲	▲	▲	--	--
Синтетика	▲	▲	▲	--	--
Деликатни	--	--	--	▲	▲
Вълна	--	--	--	▲	▲
20 мин. 3 кг.	--	▲	▲	--	--
Връхни дрехи	--	--	--	▲	▲
Дезинфекция	▲	▲	--	--	▲

¹⁾ Препоръчва се употребата на перилен прах за температури над 60 °С.

▲ = Препоръчва се

-- = Не се препоръчва

11. ВСЕКИДНЕВНА УПОТРЕБА



ВНИМАНИЕ!
Вж. глава "Безопасност".

11.1 Активиране на уреда

1. Свържете щепсела към контакта на захранващата мрежа.
2. Отворете кранчето за вода.
3. Натиснете бутона Вкл. / Изкл. ① за няколко секунди, за да активирате уреда.

Чува се кратък звук. Уредът автоматично предлага програмата по подразбиране. Съответният индикатор светва.

Екранът показва времетраенето на цикъла, максималното количество пране (само за няколко секунди), температурата по подразбиране, скоростта на центрофугиране по подразбиране и индикаторите на фазите, създаващи програмата.

11.2 Зареждане на прането

1. Отворете вратата на уреда.
2. Изтръскайте дрехите преди да ги сложите в уреда.
3. Поставете прането в барабана, дреха по дреха.

Не поставяйте твърде много пране в барабана.

4. Затворете вратичката добре.

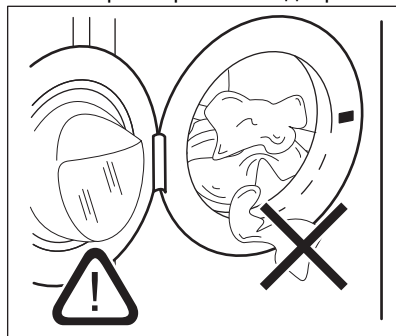

**ПРЕДУПРЕЖДЕНИЕ!**

Уверете се, че няма останало пране между уплътнението и вратата. Съществува риск от изтичане на вода или повреждане на прането.

**ПРЕДУПРЕЖДЕНИЕ!**

Миенето на силно омаслени и мазни петна може да причини повреда на гумените части на пералната машина.

11.3 Поставяне на препарат и добавки

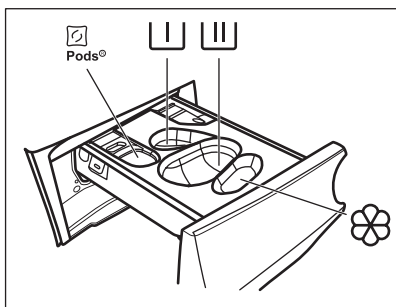

– Отделение за перилни капсули (макс. 2 капсули). Когато използвате перилен препарат на таблетки, уверете се, че опцията Pods® е активирана.



– Отделение за фаза на предпране и програма за наkisване (само за прах за пране).



– Отделение за фаза на пране (само за прах за пране).



Уверете се, че опцията Pods® е деактивирана, когато използвате това отделение.



Ако използвате течен препарат, не забравяйте да поставите контейнера за течен препарат



– Отделение за омекотител за тъкани и други течни препарати (балсам за тъкани, препарат за колосване).

MAX – Винаги следвайте инструкциите, които ще намерите по опаковките на перилните препарати, но препоръчваме да не надвишавате максималното посочено ниво (**MAX**). Това количество обаче ще гарантира най-добри резултати при изпиране.



След цикъл на пране, ако е необходимо, премахнете всякакви остатъци от препарата от дозатора.

Извършете следното:

1. Отворете дозатора за препарат.

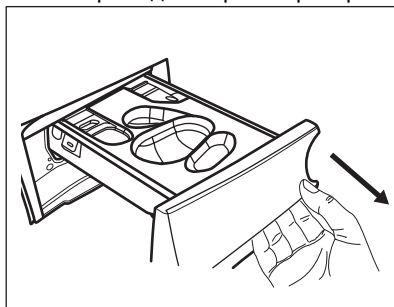

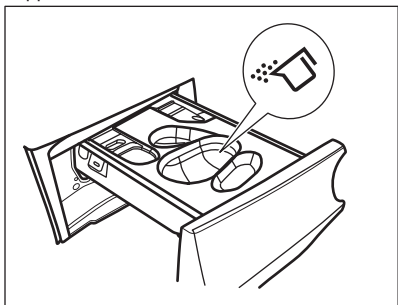

2. Ако е зададена фаза на предпране, поставете прах за пране в отделението
3. За основно пране, изберете подходящото отделение в зависимост от типа перилен препарат:

а) Поставете **прах за пране** в отделението .

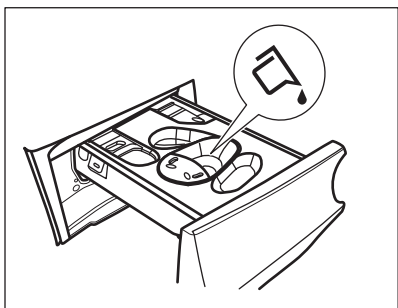
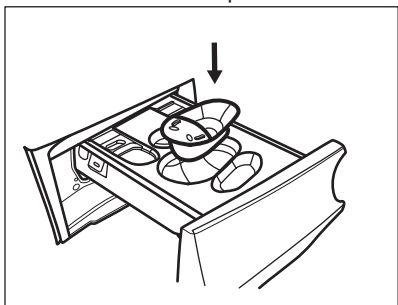

б) Излейте **течния препарат** в същото отделение след поставянето на съответния контейнер .



в) Поставете **таблетките** в отделението . Уверете се, че опцията Pods® е активирана.

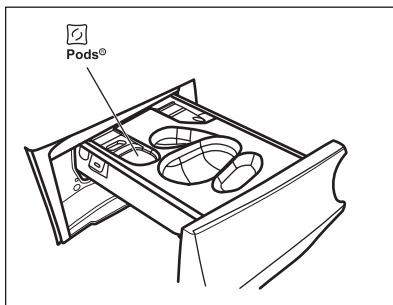

4. Налейте омекотител за тъкани в отделението .
5. Затворете дозатора за препарат.

11.4 Настройване на програмата

1. Завъртете селектора за програми, за да изберете желаната програма за пране. Съответният програмен индикатор светва.

Индикаторът на бутон Старт / Пауза



мига. Дисплеят показва индикативна продължителност на програмата, максималното зареждане за зададената програма (само за няколко секунди), стандартната температура, скоростта на центрофугиране по подразбиране и индикаторите за фазата на измиване (когато са налични).

2. За да промените температурата и/или скоростта на центрофугиране, докоснете съответните бутони.
3. По желание задайте една или повече опции, посредством докосване на съответните бутони. Съответните индикатори се включват на дисплея и проказаната информация съответно се променя.



В случай, че избор **не е възможен**, не се появява индикатор и не прозвучава звуков сигнал.



11.5 Стартиране на програма

Докоснете бутона **Старт / Пауза** , за да стартирате програмата. Съответният индикатор спира да мига и остава включен.

На дисплея само индикаторът на протичащата фазата мига. Програмата стартира, вратичката е заключена. Дисплеят показва индикатора .

-  Източващата помпа може да работи за кратко, преди уредът да се пълни с вода.

11.6 Стартиране на програма с опцията **Завършва в**

1. Докоснете това многократно, докато екранът покаже, че желаното време в рамките на програмата трябва да приключи. Индикаторът  светва.
2. Докоснете бутона **Старт / Пауза** . Барабанът започва да се върти, за да извърши измерването ProSense, ако е предвидено в избраната програма.
3. Уредът започва обратното отброяване до края на програмата и програмата ще започне в правилния момент за приключване на зададеното чрез тази опция време.

За да промените или отмените тази опция:



1. Изключете уреда от бутона **Вкл. / Изкл.** .
2. Включете уреда отново.
3. Настройте програмата отново.



11.7 Засичане на пране ProSense

-  Времетраенето на програмата на дисплея се отнася за **средно/голямо зареждане**.

След задаване на програма за пране, иконата  светва на екрана, ако програмата я поддържа.

След като докоснете бутона **Старт / Пауза** , ProSense започва засичане на теглото на прането:

1. Уредът засича количеството пране през първите 30 секунди: индикаторът  премигва, чертичките под иконата  се движат напред-назад и барабанът се върти за кратко.
2. Когато барабанът спре да се върти, екранът показва новото времетраене на програмата, което може да се увеличи или намали според отчетеното количество пране, като броят чертички показва количеството пране в четвъртина (от 1 до 4, 4 чертички при претоварване), индикаторът за максимално отчетено количество пране се включва отново. След още 30 секунди, пълненето с вода стартира.

-  В случай на **претоварване на барабана**, индикаторът за максимално обявено пране се включва отново, като индикаторът **MAX** мига. В този случай по време на тези 30 секунди е възможно да паузирате уреда и да премахнете излишните дрехи. След като премахнете допълнителните дрехи, докоснете бутон **Старт / Пауза** , за да стартирате програмата отново. Фазата ProSense може да се повтори до 3 пъти (вж. точка 1).

Важно! Ако няма да се намали количеството пране, програмата за изпиране започва въпреки претоварването. В този случай няма

да е възможно да се гарантират най-добрите резултати на изпиране.

i След около 20 минути от старта на програмата, времетраенето на програмата може да се регулира отново според капацитета на попиване на вода от тъканите.

i Засичането ProSense се извършва само със завършени програми за пране (без прескачане на фаза).

i Функцията ProSense не е налична при някои програми като: Вълна, програми с кратки цикли и без фаза на пране.

11.8 Индикатори на фазата на програмата

Когато програмата стартира, индикаторът на работещата фаза премигва и другите светят постоянно.

Напр. фазата за пране или предпране

работи: 

Когато фазата приключи, съответният индикатор спира да мига и светва постоянно. Индикаторът на следващата фаза започва да премигва.

Напр. фазата на изплакване работи:



Ако изберете Plus Steam, индикаторите за фаза с пара се включват.



Фазата с пара работи: 

Фазата против намачкване работи:





11.9 Прекъсване на програмата и промяна на опциите

Когато програмата работи, може да промените **само някои** опции:

1. Докоснете бутона Старт / Пауза . Съответният индикатор мига.
2. Промяна на опциите. Предоставената информация на дисплея съответно се променя.
3. Отново докоснете бутон Старт / Пауза .

Програмата за измиване продължава.

11.10 Отмяна на работеща програма

1. Натиснете бутона Вкл. / Изкл.  за отмяна на програмата и деактивиране на уреда.
2. Натиснете бутона Вкл. / Изкл.  отново, за да активирате уреда. Сега можете да зададете нова програма за пране.

i Ако фаза ProSense е вече извършена и пълненето на вода е започнало, новата програма започва, **без да повтаря фаза ProSense**. Водата и препаратът не се източват, за да няма отпадъци. Дисплеят показва максималното времетраене на програмата, актуализирана до 20 минути след началото на новата програма.

11.11 Отваряне на вратата – добавяне на дрехи

Когато програмата или забавеният старт работят, вратата на уреда е заключена.



Ако температурата и нивото на водата в барабана са прекалено високи и/или барабанът все още се върти, не можете да отворите вратата.

Можете лесно да отворите вратичката за добавяне или премахване на някои дрехи, когато иконата  свети.



1. Докоснете бутона **Старт / Пауза** .

Съответният индикатор на екрана за заключване на вратата се изключва.

2. Отворете вратата на уреда. Ако е необходимо, добавете или извадете част от прането.
3. Затворете вратичката и докоснете

бутона **Старт / Пауза** .

Програмата или забавеният старт продължават.

Когато иконата  изгасне, вратата може да се отвори, когато програмата приключи, или задайте програма/опция за центрофугиране или източване, след което натиснете бутон **Старт / Пауза** .

11.12 Край на програмата

Когато програмата завърши, уредът спира автоматично. Прозвучават звукови сигнали (ако са активирани).

На дисплея всички индикатори на фази за пране остават статични и зоната за време показва .

Индикаторът на бутона **Старт / Пауза**  изгасва.

Вратичката се отключва и индикаторът  изгасва.

1. Натиснете бутона **Вкл. / Изкл.** , за да изключите уреда.

Пет минути след края на програмата, функцията за пестене на енергия автоматично деактивира уреда.









Когато отново активирате уреда, дисплейт показва края на последната зададена програма. Завъртете копчето за програми, за да зададете нов цикъл.



2. Извадете прането от уреда.
3. Уверете се, че барабанът е празен.
4. Дръжте вратичката и отделението за препаратата откренати, за да предотвратите плесен и миризми.
5. Затворете крана за водата.



11.13 Източване на водата след края на цикъла

Ако сте избрали програма или опция, която не източва водата при последното изплакване, програмата е завършена, но:

- Екранът показва индикатора , индикатора на опцията  или  и индикатора за заключена врата . Индикаторът на работещата фаза  мига.
- Барабанът се върти на равни интервали, за да предотврати намачкване на прането.
- Вратата остава заключена.
- Трябва да източите водата, за да отворите вратата:

1. Ако е необходимо, докоснете бутона **Центрофуга** , за да намалите скоростта на центрофугиране, предложена от уреда.
2. Докоснете бутона **Старт / Пауза** .

- Ако сте задали , уредът източва водата и центрофугира.
- Ако сте задали , уредът само източва водата.

Индикаторът за опция  или  се изключва, докато индикаторът  премигва и след това се изключва.

3. Когато програмата приключи и индикаторът за блокирана вратичка  изгасва, може да отворите вратичката.

4. Натиснете бутон Вкл. / Изкл. ① за няколко секунди, за да деактивирате уреда.

i За всеки случай, уредът източва водата автоматично след около 18 часа.

11.14 Опция „В готовност“

Функцията "В готовност" автоматично деактивира уреда, за да намали консумацията на енергия, когато:

- Не използвате уреда в продължение на 5 минути преди да натиснете бутон Старт / Пауза ▷||. сте натиснали бутон Вкл. / Изкл. ①, за да включите отново уреда.

- 5 минути след приключване на програмата за пране сте натиснали бутон Вкл. / Изкл. ①, за да включите отново уреда. Екранът показва края на последната зададена програма. Завъртете програматора, за да зададете нов цикъл.

i Ако зададете програма или опция, която приключва с вода в барабана, функцията „В готовност“ **не изключва** уреда, за да ви напомни да източите водата.

12. ПРЕПОРЪКИ И СЪВЕТИ



ВНИМАНИЕ!
Вж. глава "Безопасност".

12.1 Зареждане на прането

- Разделете прането на: бяло пране, цветно пране, изкуствени тъкани, деликатни тъкани и вълна.
- Спазвайте инструкциите за пране, обозначени на етикетите.
- Не поставяйте заедно бяло и цветно пране.
- Някои цветни дрехи може да се обезцветят при първото пране. Препоръчваме Ви в началото да ги изпирате отделно.
- Обърнете наопаки многослойни тъкани, вълна и дрехи с щампи.
- Предварително третирайте упорити петна.
- Използвайте специален перилен препарат за премахване на упорити петна.
- Внимавайте с пердета. Отстранете куките и поставете пердетата в торба за пране или калъфка за възглавница.
- Много малко заредено пране може да причини проблеми с баланса на центрофугирането, което води до силни вибрации. Ако това се случи:
 - a. Прекъснете програмата и отворете вратата (вижте глава „Ежедневна употреба“);
 - b. ръчно препоредете прането, така че да е равномерно разпределено в барабана;
 - c. натиснете бутон Старт / Пауза. Фазата на центрофугиране продължава.
- Закопчайте калъфките за възглавници, затворете циповете, куките на копчетата и копчетата с клипс. Завържете коланите, връзките за обувки, панделките и всякакви други разхлабени елементи.
- Не перете пране без подгъви или със скъсани части. Използвайте торбичка за пране, за да перете малки и/или деликатни елементи (например сутиени с банел, колани, чорапогачи, връзки за обувки, панделки и др.).

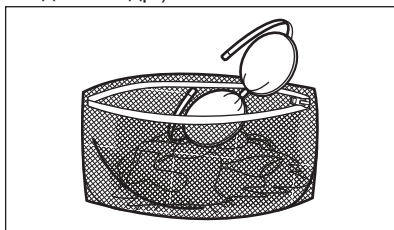

- Изпразнете джобовете и разгънете дрехите.

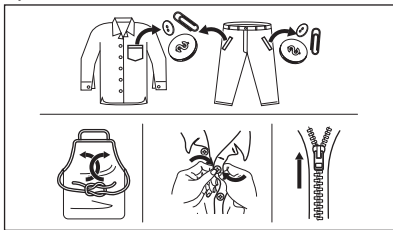

12.2 Упорити петна

За някои петна водата и препаратата не са достатъчни.

Препоръчваме предварително да обработите тези петна, преди да поставите дрехите в уреда.

Има специални препарати за отстраняване на петна. Използвайте специалния препарат за отстраняване на петна, който е приложим за вида петно и ткан.

Не пръскайте дрехи с препарат за отстраняване на петна близо до уреда, тъй като има корозивен ефект върху пластмасовите части.



12.3 Вид и количество на перилния препарат

Изборът на перилен препарат и употребата на правилни количества не само влияят върху ефективността на прането, но също така помагат да се избегне прекомерно изпозване и да се опази околната среда:

- Използвайте само перилни препарати и други препарати, предназначени специално за употреба в перална машина. Първо, следвайте тези основни правила:

- прах за пране (също таблетки и перилни препарати - еднократна доза) за всички видове тъкани, с изключение на деликатните. За предпочитане са перилни препарати на прах със съдържание на белина за бели дрехи и дезинфекция на прането,
- течни перилни препарати, за предпочитане при програми за пране с ниска температура (60°C макс.) при всички видове тъкани или по специално за вълнените тъкани.

- Видът и количеството перилен препарат ще зависи от: вида плат (деликатни, вълнени, памучни тъкани и др.), цветът на дрехите, размерът на прането, степента на замърсяване, температурата на пране и твърдостта на използваната вода.
- Следвайте инструкциите, които ще откриете на опаковките на препаратите или другите продукти, без да надвишавате посоченото максимално ниво (**MAX**).
- Не смесвайте различни видове перилни препарати.
- Използвайте по-малко перилен препарат, ако:
 - перете малко количество пране,
 - прането е леко замърсено,
 - по време на прането има голямо количество пяна.

Недостатъчното количество перилен препарат може да доведе до:

- незадоволителни резултати от прането,
- прането да се оцвети в сиво,
- дрехите да се омазнят,
- мухъл в уреда.

Твърде голямото количество перилен препарат може да доведе до:

- пенене,
- намален ефект от изпирането,
- недостатъчно изплакване,
- по-голямо въздействие на околната среда.

12.4 Екологични съвети

За да спестите вода, енергия и да помогнете за опазване на околната среда, препоръчваме да следвате тези съвети:

- **Нормално замърсените дрехи** могат да се изперат **без предпране**, с цел спестяване на перилен препарат, вода и време (околната среда също е защитена!).
- Зареждането на уреда на **максималния капацитет, предвиден за всяка програма, помага за намаляването на енергия и потребление на вода.**
- При подходяща предварителна обработка петната и минималното замърсяване могат да се отстранят. След това прането може да се пере при по-ниска температура.
- Задайте **максималната възможна скорост на центрофугиране** за

избраната програма на пране **преди да изсушите прането си в сушилнята.** Това ще спести енергия по време на сушенето!

12.5 Твърдост на водата

Ако твърдостта на водата в района ви е висока или умерена, препоръчваме да използвате омекотител за вода за перални машини. В райони, където твърдостта на водата е мека, не е необходимо да използвате омекотител за вода.

За да разберете твърдостта на водата във вашия район се свържете с местната водоснабдителна компания.

Използвайте правилното количество омекотител за вода. Спазвайте инструкциите, които ще откриете на опаковката на продукта.

13. ГРИЖИ И ПОЧИСТВАНЕ



ВНИМАНИЕ!

Вж. глава "Безопасност".

13.1 График за периодично почистване

Периодичното почистване спомога за удължаването на работата на уреда Ви.

След всеки цикъл, оставайте вратичката и дозатора за препарати открехнати, за да има циркулация на въздух и да изсушите уреда: това ще предотврати образуването на плесен и миризми.

Ако уредът не се използва дълго време: затворете крана за вода и изключете уреда от контакта.

График с показатели за периодично почистване:

Отстр. на котл. ка-мък	Два пъти в година-та
Профилактично пускане на програма за пране	Веднъж месечно

Почистване на уплътнението на вратата	На всеки два месеца
Почистване на ба-рабана	На всеки два месеца
Почистване на до-затор за препара-ти	На всеки два месеца
Почистване на филтър на дре-нажна помпа	Два пъти в година-та
Почистване на входящия маркуч и филтъра на венти-ла	Два пъти в година-та

Следните параграфи съдържат инструкции при почистването на всяка част.

13.2 Отстраняване на чужди предмети



Уверете се, че джобовите са опразнени и всички разхлабени елементи са завързани преди да започнете програмата. Вижте „Количество пране“ и „Подсказки и съвети“.

Отстранете всякакви чужди предмети (като метални кламери, копчета, монети и т.н.), които могат да се озоват в уплътнението на вратата, филтрите и барабана. Вижте параграфи „Двоен уплътнител за врата“, „Почистване на барабана“, „Почистване на дренажната помпа“ и „Почистване на входящия маркуч и филтъра за вентила“. Моля, свържете се с оторизиран сервизен център, ако е необходимо.

13.3 Външно почистване

Почиствайте уреда само с мек сапун и топла вода. Подсушете напълно всички повърхности.

Не използвайте твърди гъби за почистване или други надраскващи повърхността материали.



ПРЕДУПРЕЖДЕНИЕ!
Не използвайте алкохол, разтворители или химически продукти.



ПРЕДУПРЕЖДЕНИЕ!
Не почиствайте металните повърхности с препарати на хлорна основа.

13.4 Отстр. на котл. кам.



Ако твърдостта на водата в района ви е висока или умерена, препоръчваме да използвате препарат за премахване на котлен камък от водата за перални машини.

Редовно проверявайте барабана, за да проверявате за котлен камък.

Обикновените препарати съдържат омекотител, но препоръчваме от време на време да пускате цикъл с празен барабан и препарат за премахване на котлен камък.



Винаги спазвайте инструкциите, които ще откриете на опаковката на продукта.

13.5 Профилактично пускане на програма за пране

Дългата и прекомерна употреба на کسی програми и с ниска температура може да причини натрупвания на препарат, мъхчета, да развие бактерии и биофилм в барабана и ваничката. Това може да отдели лоши миризми и плесен.

За да елиминирате тези натрупвания и хигиенизирате вътрешната част на уреда, пускайте поддържащо пране поне веднъж месечно:

1. Извадете цялото пране от барабана.
2. Включете програмата за памук с най-високата температура и с малко количество прах за пране или включете програмата Почистване на уреда, ако е налична.

13.6 Уплътнение на вратата

Този уред е създаден със **самопочистваща се дренажна система**, която позволява на леките пухкави влакна, които падат от дрехите, да изтекат заедно с водата. Редовно проверявайте уплътнението. На края на цикъла могат да се възстановят малки предмети като монети, бутони и други.

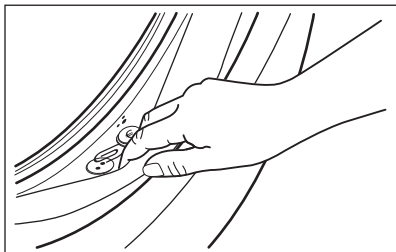

Почиствайте, когато е нужно, използвайки амонячен препарат за почистване, без да надрасквате повърхността на уплътнението.

- i** Винаги спазвайте инструкциите, които ще откриете на опаковката на продукта.

13.7 Почистване на барабана

Редовно проверявайте барабана за предотвратяване на нежелани наслоявания.

В барабана може да се появят наслоявания на ръжда поради ръждиво чуждо тяло в прането или съдържание на желязо в чешмяната вода

Почиствайте барабана със специални продукти за неръждаема стомана.

- i** Винаги спазвайте инструкциите, които ще откриете на опаковката на продукта.
Не почиствайте барабана с киселинни препарати за отстраняване на котлен камък и такива съдържащи хлор, желязо или стоманена тел.

За пълно почистване:

1. Почиствайте барабана със специални продукти за неръждаема стомана.

- i** Винаги спазвайте инструкциите, които ще откриете на опаковката на продукта.

2. Извадете цялото пране от барабана.
3. Включете кратка програма за памук на висока температура, с празен барабан и с малко количество прах за пране или включете програмата Почистване на уреда, ако е налична. Ако Вашият уред може да бъде свързан към Wi-Fi, специалната програма Почистване на уреда може да бъде изтеглена и през приложението.
4. Добавете ръчно малко количество перилен препарат на прах или друг съответен продукт в празен барабан, за да изплакнете остатъците.

- i** От време на време, в края на цикъла, дисплеят може да покаже иконката : това е препоръка да извършите "почистване на барабана". След като почистването на барабана бъде извършено, иконката изчезва.

13.8 Почистване на дозатора за препарата

За да предотвратите възможни натрупвания от засъхнал препарат или остатъци омекотител и/или мухъл в отделението за дозиране на препарат, от време на време извършвайте следната почистваща процедура:

1. Отворете дозатора за препарат. Натиснете надолу клапана, както е показано на картинката и го издърпайте.

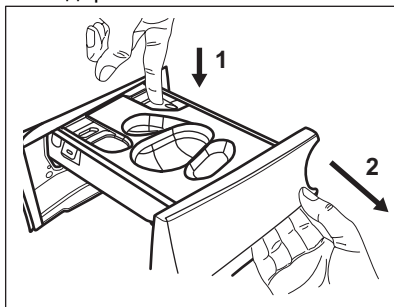

2. Отстранете контейнера за течен препарат, ако е поставен.

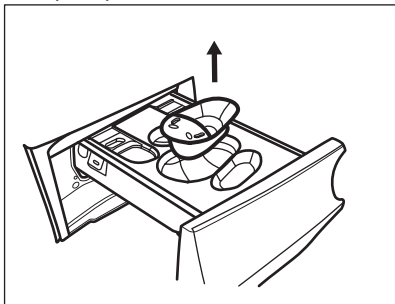

3. Повдигнете горния капак на отделенията, за да го извадите.

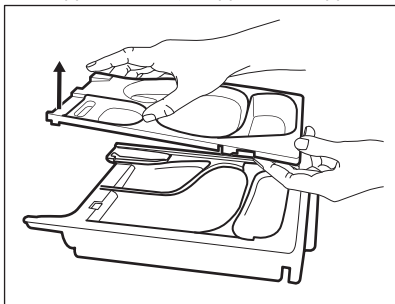

4. Измийте дозатора за препарат и всяка вложка под течаща вода.

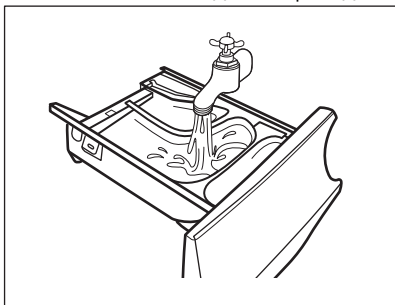

5.  **ПРЕДУПРЕЖДЕНИЕ!**
Не използвайте остри или метални четки и гъби.

Уверете се, че всички остатъци от препарат са премахнати от горната и долната част на прореза. Използвайте малка четка, за да почистете прореза.

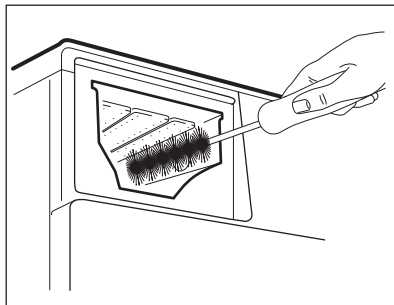

6. Обърнете отделението наобратно и отворете долния капак, както е показано на изображението.

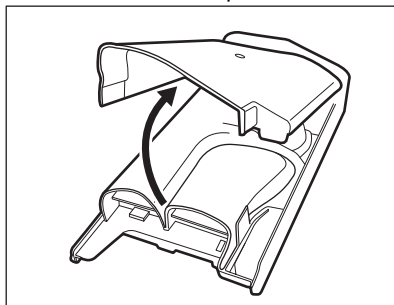

7. Уверете се, че всички остатъци от препарат са премахнати от конвейера. Използвайте само меки, влажни кърпи.
8. Върнете долния капак обратно, като изравните отворите с кукичките на чекмеджето, както е показано на изображението. Затворете докато се чуе щракване.

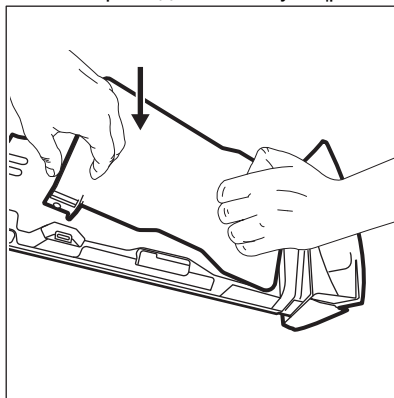



ПРЕДУПРЕЖДЕНИЕ!
Натиснете долния капак, както е посочено на изображението. Уверете се, че е затворен правилно.

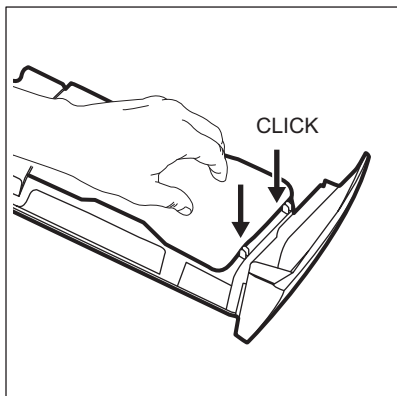

9. Сглобете отново чекмеджето, както следва:
 - a. Поставете долния капак и натиснете докато се чуе щракване.
 - b. Поставете горния капак и натиснете докато се чуе „щракване“.
 - c. Поставете контейнера за течен препарат, ако е необходимо.
10. Вкарайте диспенсера за препарат във водещите релси и го затворете. Пуснете програмата за изплакване без никакви дрехи в барабана.

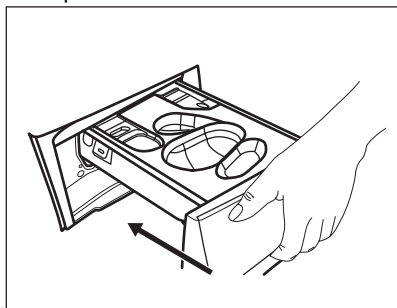

13.9 Почистване на помпата за източване



ВНИМАНИЕ!
Изключете щепсела от контакта на захранващата мрежа.



Редовно преглеждайте филтъра на помпата за източване и се уверете, че е чист.

Почистете помпата за източване, ако:

- Уредът не източва водата.
- Барабанът не се върти.
- Уредът издава необичаен шум, поради запушването на помпата за източване.
- На дисплея се показва код на аларма **E20**.



ВНИМАНИЕ!

- Не вадете филтъра, докато уредът работи.
- Не почиствайте помпата, ако водата в уреда е гореща. Изчакайте докато водата изстине.

Продължете както следва, за да почистите помпата:

1. Отворете капака на помпата.

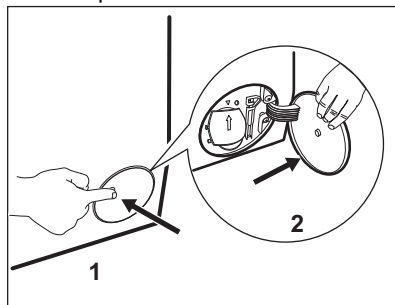

2. Поставете подходяща купа под отвора на помпата за източване, за да събере водата, която ще изтече.
3. Отворете канала надолу. При отстраняване на филтъра винаги трябва да имате парцал за подсушаване на изтеклата вода.

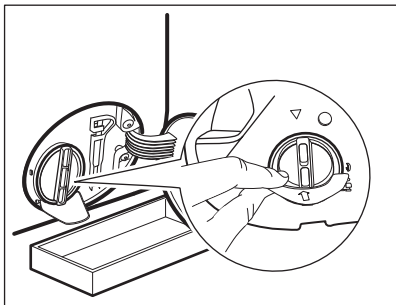

4. Завъртете филтъра на 180 градуса обратно на часовниковата стрелка, за да го отворите, без да го изваждате. Оставете водата да се изтече.

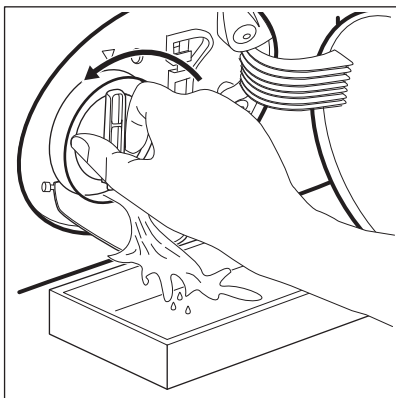

5. Когато купата се напълни с вода, отново завийте филтъра и изпразнете контейнера.
6. Повторете стъпки 4 и 5, докато водата спре да се изтича.
7. Завъртете филтъра обратно на часовниковата стрелка, за да го извадите.

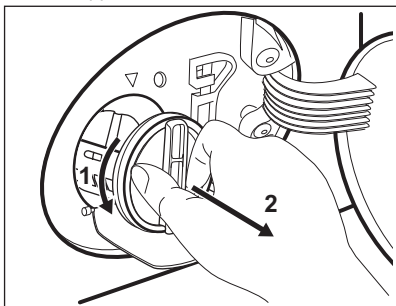

8. Ако е необходимо, премахнете мъха и предмети от прореза на филтъра.
9. Уверете се, че роторът на помпата може да се върти. Ако не се върти, свържете се с оторизирания сервизен център.

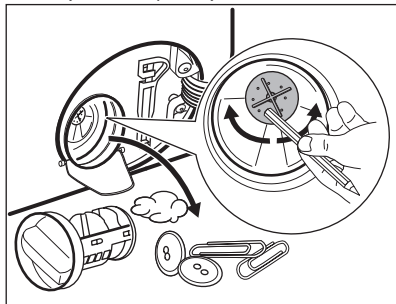

10. Почистете филтъра под течаща вода.

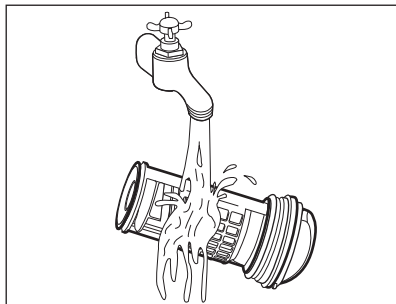

11. Сложете го обратно в специалния водач, като завъртите по часовниковата стрелка. Уверете се, че сте затегнали филтъра, за да предотвратите течове.

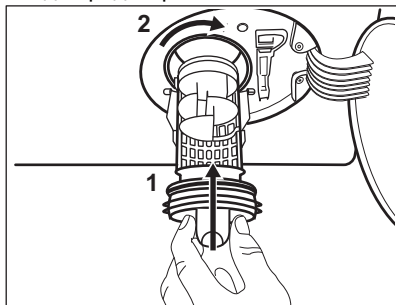

12. Затворете капака на помпата.

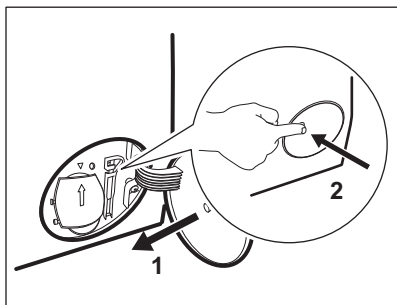

Когато източите водата посредством процедурата за аварийно източване, трябва отново да активирате системата за източване:

- a. Поставете 2 литра вода в чекмеджето на отделението за препарати на дозатора.
- b. Стартирайте програмата, за да източите водата.

13.10 Почистване на маркуча за подаване на вода и филтъра на вентила

Препоръчва се да се чистят от време на време и филтрите на маркуча за водоснабдяване и клапана, за да премахнете остатъци събирани с времето:

1. Премахнете маркуча за водоснабдяване от кранчето и почистете филтъра.

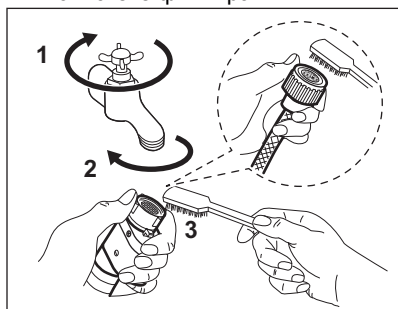

2. Премахнете маркуча за водоснабдяване от уреда, като отпуснете гайката.

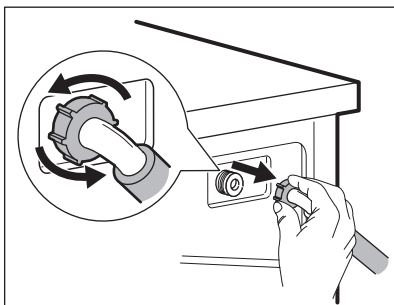

3. Почистете филтъра на клапана от задната страна на уреда с четка.

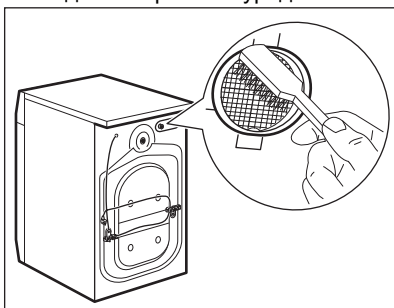

4. Когато свържете отново маркуча към гърба на уреда, завъртете го наляво или надясно (не вертикално) в зависимост от позицията на кранчето за вода.

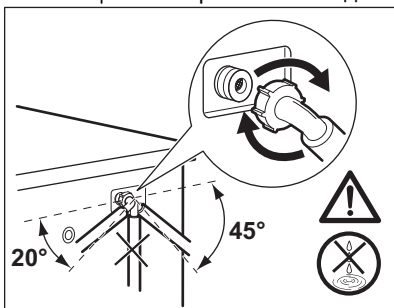

13.11 Аварийно източване

Ако уреда не може да източи водата, извършете същата процедура, описана в параграф 'Почистете помпата за източване'. При необходимост почистете помпата.

Когато източите водата чрез процедурата за аварийно източване, трябва пак да активирате системата за източване:

1. Поставете 2 литра вода в отделението за пране на дозатора.
2. Стартирайте програмата, за да източите водата.

13.12 Предпазни мерки срещу замръзване

Ако уредът е инсталиран на място, където температурата може да достигне стойността от около 0° C или по-ниско, отстранете останалата вода от маркуча за подаване на вода и помпата за източване.

1. Изключете щепсела от контакта.
2. Затворете крана за водата.
3. Поставете двата края на маркуча за подаване на вода в контейнер и

оставете водата да изтече от маркуча.

4. Изпразнете помпата за източване. Вижте процедурата за аварийно източване.
5. Когато помпата за източване е празна, поставете маркуча за подаване на вода отново.



ВНИМАНИЕ!

Уверете се, че температурата е по-висока от 0 °C преди да използвате отново уреда. Производителят не е отговорен за щети, причинени от ниска температура.

14. ОТСТРАНЯВАНЕ НА НЕИЗПРАВНОСТИ



ВНИМАНИЕ!

Вж. глава "Безопасност".

14.1 Кодове на аларма и възможни неизправности

Уредът не се стартира или спира по време на работа. Първо се опитайте да намерите решение на проблема (вижте таблиците).



ВНИМАНИЕ!

Изключете уреда преди извършването на каквато и да било проверка.

При някои проблеми, екранът показва алармения код и бутон **Старт / Пауза**  може да мига продължително:



Ако уредът е претоварен, извадете част от прането от барабана и/или продължително притискайте вратата, докато натискате бутон

Старт / Пауза и индикатор  спре да мига (вж. картинката по-долу).

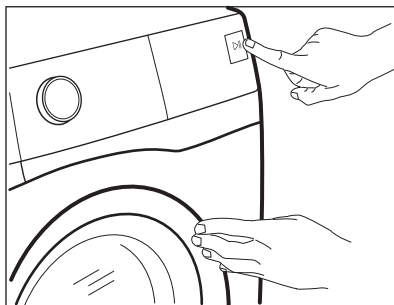

Проблем	Възможно решение
E 10 Уредът не се пълни с вода правилно.	<ul style="list-style-type: none"> • Уверете се, че кранът за вода е отворен. • Уверете се, че налягането на водоподаването не е прекалено ниско. За тази информация се свържете с вашата местна водоснабдителна компания. • Уверете се, че кранът за вода не е запушен. • Уверете се, че маркучът за подаване на вода не е прегънат, повреден или извит. • Уверете се, че свързването на маркуча за подаване на вода е правилно. • Уверете се, че филтърът на маркуча за подаване на вода и филтърът на клапана не са запушени. Вижте „Грижа и почистване“.
E 20 Уредът не източва водата.	<ul style="list-style-type: none"> • Уверете се, че сифонът на мивката не е запушен. • Уверете се, че маркучът за източване не е прегънат или извит. • Уверете се, че филтърът за източване не е запушен. Почистете филтъра при необходимост. Вижте „Грижа и почистване“. • Уверете се, че маркучът за източване е свързан правилно. • Задайте програма за източване, ако сте задали програма без фаза на източване. • Задайте програмата за източване, ако сте задали опция, която завършва с вода във ваничката.

<p>E40 Вратата на уреда е отворена или не е затворена правилно.</p>	<ul style="list-style-type: none"> • Уверете се, че вратата е затворена правилно.
<p>E91 Вътрешна неизправност. Липсва връзка между електронните компоненти на уреда.</p>	<ul style="list-style-type: none"> • Програмата не завърши правилно или уредът спря прекалено рано. Изключете машината и я включете отново. • Ако кодът за алармата се появи отново, обърнете се към оторизирания сервизен център.
<p>EFO Устройството против наводнение е включено.</p>	<ul style="list-style-type: none"> • Изключете уреда и затворете крана за водата. Свържете се с оторизиран сервизен център.

Ако екранът покаже други алармени кодове, изключете и включете уреда. Ако проблемът продължи, се обърнете към упълномощен сервизен център.
В случай на различен проблем с пералнята, проверете таблицата по-долу за възможни решения.

Проблем	Възможно решение
<p>Програмата не стартира.</p>	<ul style="list-style-type: none"> • Уверете се, че щепселът е включен в контакта. • Уверете се, че вратата на уреда е затворена. • Уверете се, че няма повреден предпазител в кутията с предпазители. • Уверете се, че Старт / Пауза  е докоснат. • Ако сте задали забавен старт, отменете настройката или изчакайте края на отброяването. • Изключете функцията за защита за деца, ако е включена. • Проверете положението на копчето върху избраната програма.
<p>Уредът се пълни с вода и се отцежда веднага.</p>	<ul style="list-style-type: none"> • Уверете се, че маркучът за отцеждане е в правилно положение. Маркучът може да е позициониран твърде ниско. Вижте „Инструкция за монтаж“.
<p>Фазата за центрофугиране не функционира или цикълът на пране продължава по-дълго от обикновено.</p>	<ul style="list-style-type: none"> • Задайте програмата за центрофугиране. • Уверете се, че филтърът за източване не е запушен. Почистете филтъра при необходимост. Вижте „Грижа и почистване“. • Регулирайте ръчно предметите във ваничката и започнете фазата на центрофугиране отново. Този проблем може да бъде причинен от проблеми с баланса.

Проблем	Възможно решение
Има вода на пода.	<ul style="list-style-type: none"> • Уверете се, че съединителите на маркучите за вода са стегнати и няма изтичане на вода. • Уверете се, че маркучът за подаване на вода и маркучът за източване не са повредени. • Уверете се, че използвате правилния препарат и правилното количество.
Не можете да отворите вратата на уреда.	<ul style="list-style-type: none"> • Уверете се, че не е избрана програма за пране, която завършва с вода във ваничката. • Уверете се, че програмата за пране е приключила. • Задайте програмата за източване или центрофугиране, ако има вода в барабана. • Проверете дали уредът получава електрическа енергия. • Този проблем може да бъде причинен от повреда на уреда. Свържете се с оторизирания сервизен център. Ако е необходимо да отворите вратата, прочетете внимателно „Аварийно отваряне на вратата“.
Уредът издава необичаен звук и вибрира.	<ul style="list-style-type: none"> • Уверете се, че нивелирането на уреда е правилно. Вижте „Инструкция за монтаж“. • Уверете се, че опаковката и/или транзитните болтове са отстранени. Вижте „Инструкция за монтаж“. • Поставете още пране в барабана. Дрехите за пране може да са малко.
Времетраенето на програмата се увеличава или намалява по време на изпълнението на програмата.	<ul style="list-style-type: none"> • Функцията ProSense System може да наглася времетраенето на програмата според типа и количеството пране. Вижте „Функция ProSense System - измерване на прането“ в глава „Ежедневна употреба“.
Резултатите от прането не са задоволителни.	<ul style="list-style-type: none"> • Увеличете количеството на перилния препарат или използвайте друг препарат. • Използвайте специални продукти, за да премахнете упоритите петна, преди да изперете дрехите. • Уверете се, че сте задали правилната температура. • Поставете по-малко дрехи за пране.
Твърде много пяна в барабана по време на цикъла на изпиране.	<ul style="list-style-type: none"> • Намалете количеството перилен препарат или броя таблетки или едnodозовите перилни препарати.

Проблем	Възможно решение
След цикъла на изпиране в чекмеджето на дозатора има остатъци от препарата.	<ul style="list-style-type: none"> Уверете се, че сте използвали дозатора за препарат според индикациите, предоставени в това ръководство за потребителя. Уверете се, че използвате пресни таблетки или препарати за еднократна доза. Съхранявайте ги в оригиналната кутия и я затворете след употреба, съгласно препоръките на производителя. <p>Директното излагане на околната среда може да промени тяхната характеристика и тяхното поведение в отделение-то Pods®, особено в комбинация с определени опции (напр. Отложен старт).</p>

След проверката включете уреда. Програмата продължава от точката на прекъсване.

Ако проблемът се появи отново, свържете се с упълномощения сервизен център.

Данните, необходими за сервизния център, са посочени на табелката с данни.

14.2 Аварийно отваряне на вратата

В случай на проблеми със захранването или с функционирането на уреда, вратата на уреда остава заключена. Програмата за пране продължава, когато захранването се възстанови. Ако в случай на проблем вратата остане заключена, има възможност да я отворите като използвате функцията „Аварийно отключване“.

Преди да отворите вратата:



ПРЕДУПРЕЖДЕНИЕ!
Опасност от изгаряния!
Уверете се, че температурата на водата не е прекалено висока и прането не е прекалено горещо. **Ако се налага, изчакайте, докато се охлади.**



ПРЕДУПРЕЖДЕНИЕ!
Риск от наранявания!
Уверете се, че барабанът не се върти. **Ако се налага, изчакайте, докато барабанът спре да се върти.**



Уверете се, че нивото на водата в барабана не е прекалено високо. При необходимост, продължете с аварийно източване (вж. „Аварийно източване“ в глава „Грижа и почистване“).

За да отворите вратата, направете следното:

1. Натиснете бутон Вкл. / Изкл. ①, за да изключите уреда.
2. Изключете щепсела от контакта на захранващата мрежа.
3. Отворете капака на филтъра.
4. Дръпнете спусъка за аварийно отключване надолу един път. Дръпнете го надолу още веднъж, дръжте го обтегнат и междуременно отворете вратата на уреда.

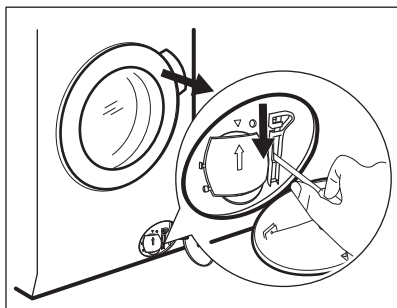

5. Извадете прането и след това затворете вратата на уреда.
6. Затворете капака на филтъра.

15. СТОЙНОСТИ НА ПОТРЕБЛЕНИЕ

15.1 Въведение

i Отидете на www.theenergylabel.eu за подробна информация относно етикета за енергиен клас.

i QR кодът върху енергийния етикет предоставен с уреда, съдържа уеб връзка, водеща до информация, свързана с функционалността на уреда в базата данни EPREL на ЕС. Запазете енергийния етикет за справка, както и ръководството за потребители и всички други документи, предоставени с уреда. Възможно е да потърсите информацията в EPREL като използвате връзката <https://eprel.ec.europa.eu> и въведете името на модела и продуктивния номер, които се намират върху табелката с данни на уреда. Вижте глава „Описание на продукта“ за местоположението на табелката с данни.

15.2 Легенда

кг	Зареждане на пране.	чч:мм	Продължителността на програмата.
kWh	Консумация на енергия.	°C	Температура на прането.
Литри	Разход на вода.	об./мин.	Скорост на центрофугиране.
%	Остатъчна влага в края на фаза центрофуга. Колкото по-високи са оборотите на центрофугиране, толкова повече шум ще издава уреда и толкова по-малко остатъчна влага ще бъде налична.		

- i** Стойностите и времетраенето на програмите варират въз основа на различни условия (напр. температура на стаята, температура на водата и налягане, количество и тип заредено пране, захранващо напрежение) и също при смяна на първоначалните настройки на дадена програма.

15.3 Съгласно Регламент (ЕС) № 2019/2023 на Комисията

Програма Есо 40-60	кг	kWh	Литри	чч:мм	%	°C	об./мин. ¹⁾
Пълно зареждане	8.0	0.590	57.0	03:35	53.00	31.0	1400
Половин зареждане	4.0	0.405	40.0	02:45	53.00	26.0	1400
Четвърт зареждане	2.0	0.260	28.0	02:40	54.00	23.0	1400

¹⁾ Максимална скорост на центрофугиране.

Потребление на енергия в различни режими

Изключено (W)	В готовност (W)	Забавен старт (W)
0.50	0.50	4.00

Времето до режим „Изключване/В готовност“ е максимум 15 минути.

15.4 Обичайни програми

- i** Тези стойности служат само за пример.

Програма	кг	kWh	Литри	чч:мм	%	°C	об./мин. ¹⁾
Памук ²⁾ 95°C	8.0	2.650	100.0	03:20	52.00	85.0	1400
Памук 60 °C	8.0	1.800	95.0	03:00	52.00	55.0	1400
Памук ³⁾ 20°C	8.0	0.300	95.0	02:50	52.00	20.0	1400

Програма	кг	kWh	Литри	чч:мм	%	°C	об./мин. ¹⁾
Синтетика 40°C	3.0	0.600	60.0	02:10	35.00	40.0	1200
Деликатни ⁴⁾ 30°C	2.0	0.350	55.0	01:10	35.00	30.0	1200
Вълна 30°C	1.5	0.250	50.0	01:10	30.00	30.0	1200

1) Максимална скорост на центрофугиране.

2) Подходяща за пране на силно замърсен текстил.

3) Подходящо за пране на леко замърсени памучни, синтетични и смесени тъкани.

4) Също така, може да се използва като цикъл за бързо изпиране за леко замърсен текстил.

16. КРАТКО РЪКОВОДСТВО

16.1 Ежедневна употреба

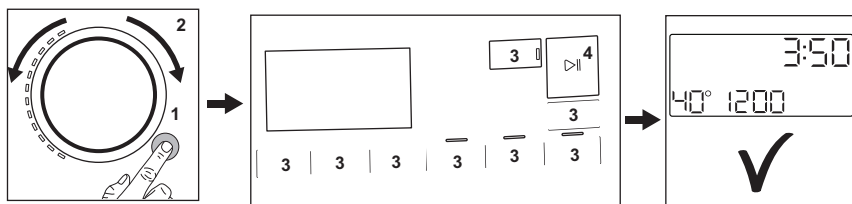

- Свържете щепсела към контакта на захранващата мрежа.
- Отворете кранчето за вода.
- Натиснете бутона **Вкл. / Изкл.** [Ⓛ] за включване на уреда (1).
- Завъртете програматора, за да настроите желаната програма (2).
- Задайте желаните опции с помощта на съответните сензорни бутони (3).
- Поставете прането в барабана, едно по едно, без да надвишавате максимално предложеното тегло. Затворете вратичката и се уверете, че няма останало пране между уплътнението и вратата.
- Изсипете препаратите за пране и другите добавки в правилното отделение на дозатора за изпиращ препарат. Ако използвате таблетки, моля, активирайте Pods® опцията
- За стартиране на програмата докоснете бутона **Старт / Пауза** ^{▷||} (4).
- Уредът се стартира.
- В края на програмата извадете прането.
- Натиснете бутона **Вкл. / Изкл.** [Ⓛ] за изключване на уреда.

16.2 Почистване на филтъра на помпата за източване

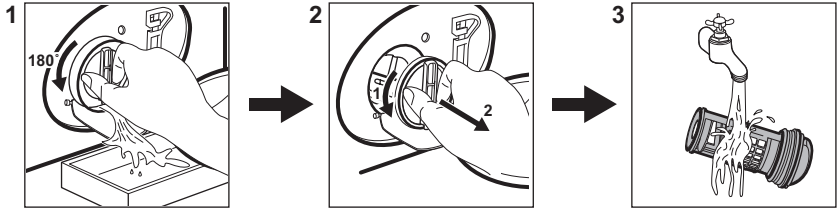

Почиствайте филтъра редовно и особено, ако на дисплея се появи кодът на алармата **E20**

16.3 Програми

Програми	Зареждане	Описание на продукт
MixLoad 69min	5.0 кг	Памучни и синтетични дрехи. Тази програма осигурява добри резултати при пране за кратко време.
Еко 40–60	8.0 кг	Цикъл с ниска консумация на енергия за памучни тъкани. Намалява температурата и удължава времето за постигане на добри резултати при изпиране.
Памук	8.0 кг	Бели и цветни памучни тъкани. Идеален за нормално и силно замърсяване.
Синтетика	3.0 кг	Синтетични и смесени тъкани.
Деликатни	2.0 кг	Деликатни тъкани като акрилни, вискозни, полиестерни дрехи.
 Вълна	1.5 кг	Вълна, подходяща за пране в пералня, вълна и фини тъкани за ръчно пране.
20 мин. 3 кг.	3.0 кг	Памучни и синтетични дрехи с леко замърсяване или носени веднъж.
 Пара	1.0 кг	Памучни и синтетични дрехи, на които трябва да се премахнат гънките.
 Връхни дрехи	2.0 кг ¹⁾ 1.0 кг ²⁾	Модерни дрехи за спорт на открито.

Програми	Зареждане	Описание на продукт
 Дезинфекция	8.0 кг	Бели памучни тъкани. Тази програма премахва над 99,99% от бактериите и вирусите, ³⁾ Освен това осигурява намаляване на алергените.
Изплакване	8.0 кг	Всякакви дрехи, освен вълнени и много деликатни дрехи. Програма за изплакване и центрофуга.
Центрофуга/Изпомпване	8.0 кг	За центрофугиране на прането и изпомпване на водата от барабана. Всички тъкани освен вълнени и деликатни материи.

1) Програма за пране.

2) Програма за пране и фаза за водоустойчивост.

3) Тествана при Staphylococcus aureus, Enterococcus faecium, Candida albicans, Pseudomonas aeruginosa и MS2 Bacteriophage във външен тест, извършен от Swisstatest Testmaterialien AG през 2021 г. (Доклад от изпитване № 202120117).

17. ОПАЗВАНЕ НА ОКОЛНАТА СРЕДА

Рециклирайте материалите със символа . Поставете опаковките в съответните контейнери за рециклирането им. Помогнете за опазването на околната среда и човешкото здраве, както и за рециклирането на отпадъци от

електрически и електронни уреди. Не изхвърляйте уредите, означени със символа , заедно с битовата смет. Върнете уреда в местния пункт за рециклиране или се обърнете към вашата общинска служба.

www.aeg.com/shop



157061013-A-112023



AEG