

ИНСТРУКЦИЯ ЗА ЕКСПЛОАТАЦИЯ

Комбиниран хладилник с фризер
No-Frost

SNAIGE RF 64FB-P5002E0
SNAIGE RF 64FB-P5CB2E0



В интерес на вашата безопасност и за да осигурите правилната употреба, преди да инсталирате и използвате уреда за първи път, прочетете внимателно това Ръководство за употреба, включително неговите съвети и предупреждения. За да избегнете ненужни грешки и инциденти е важно да се уверите, че всички лица, които използват уреда са добре запознати с неговата работа и инструкциите за безопасност. Запазете тези инструкции и се уверете, че те остават с уреда, ако бъде преместен или продаден, така че всеки, който го използва през целия му експлоатационен срок, да бъде информиран за правилното използването и безопасността на уреда.

За съхраняването на живота и имуществото спазвайте предпазните мерки от тези инструкции, тъй като производителят не носи отговорност за щети, причинени от неспазването им.

Безопасност на децата и уязвимите хора

- Този уред може да се използва от деца на възраст от 8 и повече години, и лица с намалени физически, сетивни или умствени способности или липса на опит и знания, ако се надзират или са инструктирани относно използването на уреда по безопасен начин и са запознати с опасностите. Деца на възраст от 3 до 8 години могат да зареждат и изпразват този уред.
- Децата трябва да бъдат под наблюдение, за да не си играят с уреда.
- Почистването и поддръжката от страна на потребителя не трябва да се извършват от деца, освен ако не са на възраст над 8 години и са под наблюдение.
- Съхранявайте всички опаковки далеч от достъпа на деца. Съществува риск от задушаване.

- Ако отвеждате уреда като отпадък, извадете щепсела от контакта, изрежете свързващия кабел (възможно най-близо до уреда) и свалете вратата, за да предотвратите играещи деца да не получат токов удар или да се затворят в него. Този уред разполага с уплътнения с магнити на вратата. За да замените по-стар уред с пружинно заключване (резето на вратата или капака), уверете се, че тази пружина е отстранена, преди да отведете като отпадък стария уред. Това ще предотврати превръщането му в смъртоносен капан за децата.

Общи съвети за безопасност

 **ВНИМАНИЕ!** Пазете отворите за вентилация, в корпуса на уреда или във вградената конструкция, свободни от препятствия.

 **ВНИМАНИЕ!** Не използвайте механични устройства или други средства за ускоряване на процеса на размразяване, които са различни от препоръчаните от производителя.

 **ВНИМАНИЕ!** Не повреждайте веригата на хладилния агент.

 **ВНИМАНИЕ!** Не използвайте други електрически уреди (като машини за сладолед) вътре в хладилни уреди, освен ако те не са одобрени за тази цел от производителя.

 **ВНИМАНИЕ!** Не докосвайте крушката, ако е била включена за дълъг период от време, защото може да е много гореща.¹⁾

1) Ако в отделението има осветление.

⚠ ВНИМАНИЕ! Когато позиционирате уреда, уверете се, че захранващият кабел не е защипан или повреден.

⚠ ВНИМАНИЕ! Не поставяйте множество преносими контакти или преносими захранващи устройства в задната част на уреда.

- Не съхранявайте в този уред взривни вещества като аерозолни кутии със запалимо гориво. Хладилният изобутан (R-600a) се съдържа в хладилната верига на уреда, природен газ с високо ниво на екологична съвместимост, който въпреки това е запалим.
- По време на транспортирането и монтажа на уреда се уверете, че нито един от компонентите на хладилната верига не се повредил.
 - избягвайте открит пламък и източници на запалване;
 - проветрявайте старателно помещението, в което се намира уредът.
- Опасно е да промените спецификациите или да модифицирате този уред по някакъв начин. Всяка повреда на кабела може да причини късо съединение, пожар и/или токов удар.
- Този уред е предназначен за използване в домакинството и подобни приложения като:
 - кухненски площи за персонала в магазини, офиси и други работни среди;
 - фермерски къщи и от клиенти в хотели, мотели и други среди от жилищен тип;
 - помещения с условия за нощувка със закуска;
 - кетъринг и подобни нетърговски приложения .

⚠ ВНИМАНИЕ! Всички електрически компоненти (щепсел, захранващ кабел, компресор и др.) трябва да бъдат заменени от сертифициран сервиз и квалифициран сервизен персонал.

⚠ ВНИМАНИЕ! Електрическата крушка, доставена с този уред, е "крушка за специална употреба", използваема само с доставения уред. Тази „крушка за специална употреба“ не е използваема за битово осветление.¹⁾

- Захранващият кабел не трябва да се удължава.
- Уверете се, че щепселът на захранването не е смачкан или повреден от гърба на уреда. Смачкан или повреден щепсел може да прегрее и да причини пожар.
- Уверете се, че можете да стигнете до щепсела на уреда.
- Не дърпайте захранващия кабел.
- Ако контактът на захранващия щепсел е разхлабен, не поставяйте щепсела. Има риск от токов удар или пожар.
- Не трябва да работите с уреда без лампата.
- Този уред е тежък. Трябва да се внимава при преместването му.
- Не отстранявайте и не докосвайте предмети от отделението на фризера, ако ръцете ви са влажни/мокри, тъй като това може да причини ожулвания на кожата или нараняване от замръзване/ замразяване.
- Избягвайте продължително излагане на уреда на пряка слънчева светлина.

Ежедневна употреба

- Не поставяйте горещи предмети върху пластмасовите части в уреда.
- Не поставяйте хранителни продукти, които се опират директно към задната стена.

1) Ако в отделението има осветление.

- Замразените храни не трябва да се замразяват отново, след като са размразени.¹⁾
- Съхранявайте предварително опаковани замразени храни в съответствие с инструкциите за производство на замразени храни.¹⁾
- Препоръки на производителя за съхраняване в уреда трябва да се спазват стриктно.
- Обърнете се към съответните инструкции.
- Не поставяйте газирани напитки във фризерното отделение, тъй като това създава натиск върху контейнера, което може да доведе до експлозия, което да причини повреда на уреда.
- Ледените близалки могат да причинят измръзване, ако се консумират направо от уреда.¹⁾
- За да избегнете разваляне на храните, моля, спазвайте следните инструкции.
- Отварянето на вратата за дълги периоди може да доведе до значително повишаване на температурата в отделенията на уреда.
- Почиствайте редовно повърхности, които могат да влязат в контакт с храна и достъпни дренажни системи.
- Почистете резервоарите за вода, ако не са били използвани 48 часа; промийте водната система, свързана със захранването за вода, ако водата не е източвана в продължение на 5 дни.
- Съхранявайте суровото месо и риба в подходящи съдове в хладилника, така че да не влизат в контакт с друга храна или да не капе върху друга храна.
- Отделения с две звезди за замразени храни (ако са налични в уреда) са подходящи за съхранение на предварително замразени храни, съхранение²⁾ или приготвяне на сладолед и приготвяне на кубчеталед.

1) Ако има отделение за фризер.

2) Ако има отделение за съхранение на свежа храна.

- Отделенията с една, две и три звезди (ако са налични в уреда) не са подходящи за замразяване на прясна храна.
- Ако уредът остане празен за дълги периоди, изключете, размразете, почистете, изсушете и оставете вратата отворена, за да предотвратите появата на плесени в уреда.

Полагане на грижи и почистване

- Преди поддръжка изключете уреда и извадете щепсела от контакта.
- Не почиствайте уреда с метални предмети.
- Не използвайте остри предмети за премахване на скреж от уреда - използвайте пластмасова стъргалка¹⁾.
- Редовно проверявайте дренажната система в хладилника за наличие на размразена вода. Ако е необходимо, почистете дренажната система. Ако дренажната система е запушена, водата ще се събира на дъното на уреда.²⁾

Инсталация.

Важно! За електрическо свързване внимателно следвайте инструкциите, дадени в конкретни параграфи.

- Разопакувайте уреда и проверете дали има повреди по него. Не свързвайте уреда, ако е повреден. Съобщете за възможни повреди незабавно на мястото, където сте го купили. В този случай запазете опаковката.

1) Ако има отделение за фризер.

2) Ако има отделение за съхранение на прясна храна.

- Препоръчително е да изчакате поне четири часа, преди да включите уреда, за да може маслото да изтече обратно в компресора.
- Около уреда трябва да има адекватна циркулация на въздуха, липсата на такава води до прегряване. За да постигнете достатъчна вентилация, следвайте инструкциите, отнасящи се до монтажа.
- Където е възможно дистанционните елементи на уреда трябва да са към стена, за да се избегне докосване или захващане на топли части компресора, кондензатора, за да се предотврати евентуално изгаряне.
- Уредът не трябва да се намира близо до радиатори или готварски печки.
- Уверете се, че щепселът е достъпен след инсталирането на уреда.

Обслужване

- Всяка електрическа работа, необходима за обслужване на уреда, трябва да се извършва от квалифициран електротехник или компетентно лице.
- Този уред трябва да се обслужва от оторизиран сервизен център и трябва да се използват само оригинални резервни части.

Пестене на енергия

- Не поставяйте гореща храна в уреда;
- Не опаковайте храната близо една до друга, тъй като това затруднява циркулацията на въздуха;
- Уверете се, че храната не допира задната част на отделението (-ята);

- Ако токът спре, не отваряйте вратите;
- Не отваряйте често вратите;
- Не дръжте вратата (-ите) отворени твърде дълго време;
- Не настройвайте термостата на превишаване на най-ниските температури;
- Всички аксесоари, като чекмеджета, рафтове, поставки, трябва да се държат там за по-ниска консумация на енергия.

Защита на околната среда

 Този уред не съдържа газове, които биха могли да увредят озоновия слой, нито в неговата охладителна верига, нито в изолационните материали. Уредът не трябва да се отвежда като отпадък заедно с битовите отпадъци и боклук. Изолационната пяна съдържа запалими газове. Уредът трябва да се отвежда като отпадък в съответствие с разпоредбите относно уреда, които се получават от местните власти. Избягвайте увреждането на охлаждащия блок, по-специално на топлообменника.

Материалите, използвани на този уред, маркирани със

символа , могат да се рециклират.

 Символът върху уреда или върху опаковката му указва, че този уред не може да се третира като битов отпадък. Вместо това трябва да се достави до съответния пункт за събиране за рециклиране на електрическо и електронно оборудване.

Като се уверите, че този уред се отвежда като отпадък правилно, ще допринесете за предотвратяване на потенциални негативни последици за околната среда и човешкото здраве,

които иначе биха могли да бъдат причинени от неподходящо боравене като отпадък на този уред. За по-подробна информация относно рециклирането на този уред, моля, свържете се с местния съвет, службата за битови отпадъци или магазина, от който сте закупили уреда.

Опаковъчни материали

Материалите със символа  могат да се рециклират. Отведете опаковката като отпадък в подходящ контейнер, за да бъде рециклирана.

Отвеждане на уреда като отпадък

1. Изключете щепсела от контакта.
2. Изрежете охранващия кабел и го отведете като отпадък.



ВНИМАНИЕ! По време на употреба, сервизиране и отвеждане като отпадък на уреда, моля, обърнете внимание на символа, подобен на този в лявата страна, който е разположен отзад на уреда (задан панел или компресор) и е с жълт или оранжев цвят. Символът е за предупреждение за пожар. Втръбите за хладилния агент и компресора има запалими материали. Моля, стойте далеч от източник на огън по време на използване, обслужване и отвеждане като отпадък.

Преглед

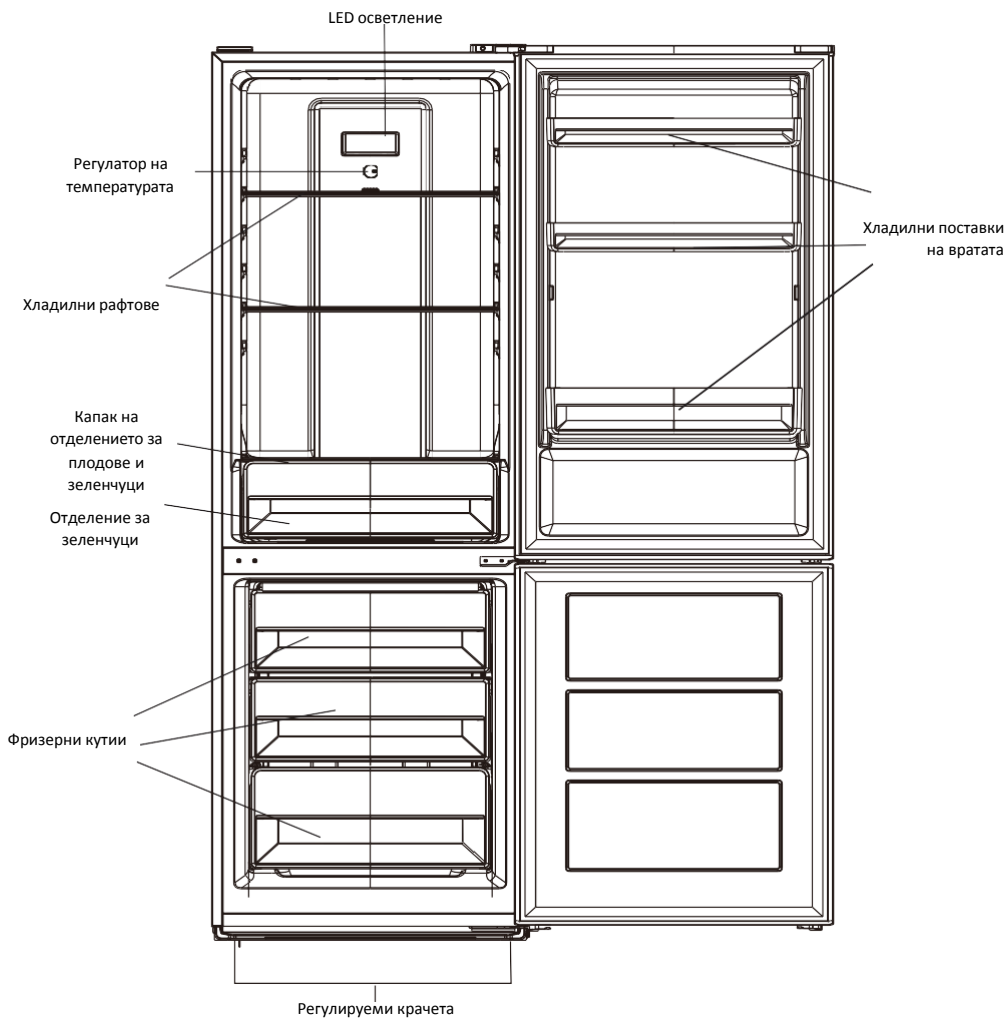

Забележка: Горната снимка е само за справка. Реалният уред вероятно е различен.

Изискване за пространство

- Изберете място без пряко излагане на слънчева светлина;
- Изберете място с достатъчно пространство, за да се отворят вратите на хладилника лесно;
- Изберете местоположение с нива (или почти ниво) подови настилки;
- Оставете достатъчно пространство за монтиране на хладилника върху равна повърхност;
- Осигурете разстояние отлясно, отляво, отзад и отгоре, когато инсталирате. Това ще спомогне за намаляване на консумацията на енергия и ще запази по-ниски сметките за енергия.
- Осигурете най-малко 50 мм свободно пространство от двете страни и отзад.
- Този хладилен уред не е предназначен да се използва като вграден уред.

Позициониране

Инсталирайте този уред на място, където температурата на окръжаващата среда отговаря на климатичния клас, посочен върху табелката с данни на уреда:

За хладилни уреди с климатичен клас:

- Разширен умерен: този хладилен уред е предназначен за използване при температура на околната среда от 10 °C до 32 °C; (SN)
- Умерен: този хладилен уред е предназначен да се използва при температура на околната среда от 16 °C до 32 °C; (N)
- Субтропичен: този хладилен уред е предназначен да се използва при температура на околната среда от 16 °C до 38 °C; (ST)
- Тропичен: този хладилен уред е предназначен за използване при температура на околната среда от 16 °C до 43 °C; (T)

Местоположение

Уредът трябва да се монтира далеч от източници на топлина, като радиатори, котли, пряка слънчева светлина и други. Уверете се, че въздухът може да циркулира свободно около задната част на шкафа. За да се осигури най-добра ефективност, ако уредът е разположен под окачен таван, минималното разстояние между горната част на кабинета и тавана трябва да бъде най-малко 100 mm. В идеалния случай обаче уредът не трябва да бъде разположен под окачени тавани. Прецизното нивелиране се осигурява от едно или повече регулируеми крачета в основата на шкафа.



Внимание! Трябва да е възможно да изключите уреда от мрежовото захранване, следователно щепселът трябва да бъде лесно достъпен след монтажа.

Електрическо свързване

Преди да включите уреда, уверете се, че напрежението и честотата, указани на табелката с данни, съответстват на вашето захранване в дома. Уредът трябва да бъде заземен. За тази цел щепселът на захранващия кабел е снабден с контакт. Ако гнездото за захранване в дома не е заземено, свържете уреда към отделно заземяване в съответствие с действащите разпоредби, като се консултирате с квалифициран електротехник.

Производителят не носи никаква отговорност, ако горните предпазни мерки не се спазват. Този уред отговаря на Е.Е.С. Директивите.

Обръщане посоката за отварянето на вратата

Преди да обърнете отварянето на вратата, моля, да пригответе посочените по-долу инструменти и материали: права отвертка, кръстата отвертка, гаечен ключ и компонентите, които са доставени в полиетиленовата торбичка:

Капаче на панта ляво x 1

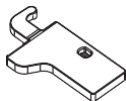

Лява панта горна x 1

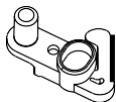

Лява панта долна x 1



1. Развийте горния капак на пантата и след това развийте горната панта.
След това повдигнете горната врата и я поставете върху мека подложка, за да избегнете надрасване и повреда.

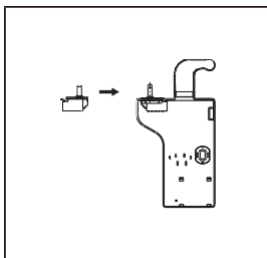
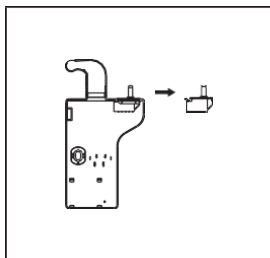
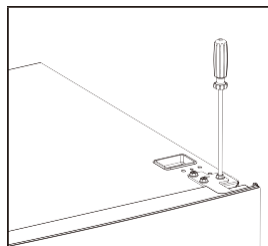
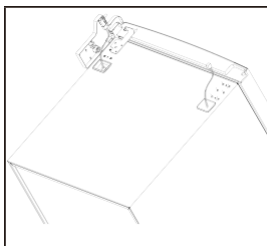
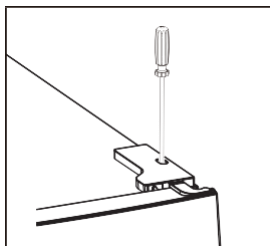

2. Свалете горния ляв капак на вратата

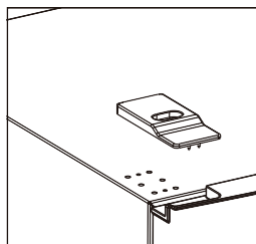
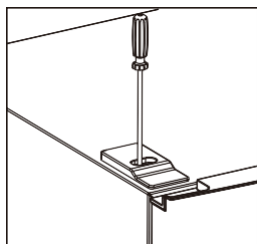

Инсталиране

3. Свалете горната врата, извадете винта от средната панта посредством кръстатата отвертка, след това свалете долната врата.

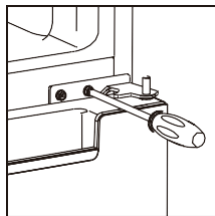

4. Положете хладилника хоризонтално, извадете регулируемото краче, както е показано по-долу, след това извадете долната панта посредством кръстатата отвертка.

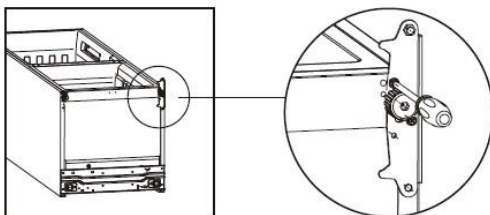

5. Регулирайте позицията на сърцевината на пантата на долната и горната панта в обратна позици

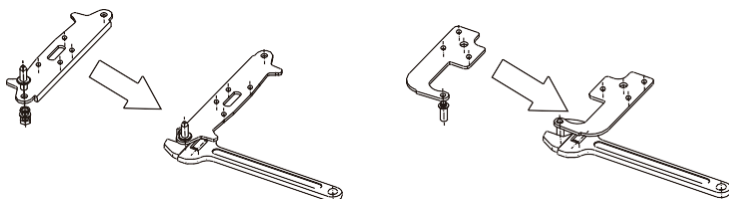

1

2

6. Монтирайте долната панта отдолу към хладилника, както е указано по-долу, завийте в регулируемото краче, уверете се, че позицията е хоризонтална.

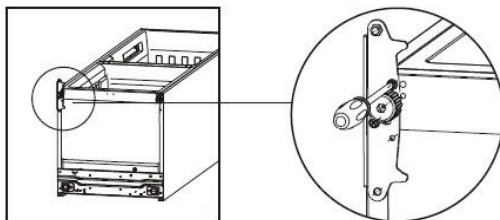

Инсталиране

7. Свалете уплътненията за вратите на хладилника и фризера и след това ги поставете посредством завъртане.

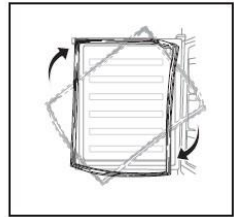

8. Свалете оригиналното помощно затварящо устройство от горната и долната врата, след това монтирайте помощните затварящи устройства от вътрешната торбичка (с Ръководства с инструкции) на противоположната страна.

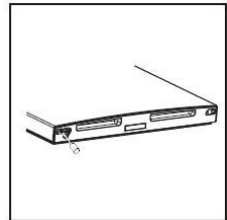
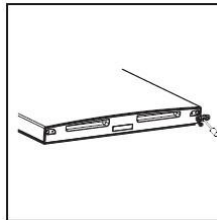

9. Монтирайте долната врата, регулирайте я и фиксирайте средната панта в шкафа.

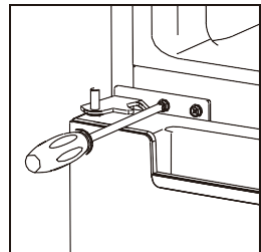

Инсталиране

10. Поставете обранто горната врата. Уверете се, че вратата е подравнена хоризонтално и вертикално, така че уплътненията са затворени от всички страни преди финалното затягане на най-горната панта. След това нивелирайте горната панта и я затегнете в горната част на уреда, и след това фиксирайте капака на пантата (в торбичката с аксесоари) посредством отвертка.

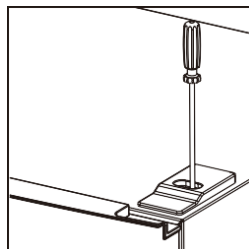
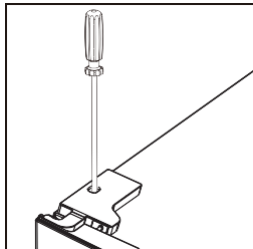
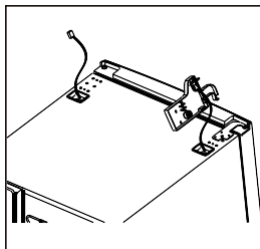
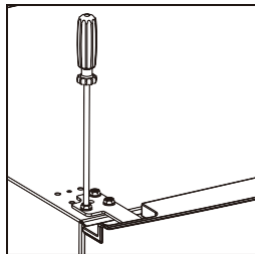

Инсталиране

Инсталирайте външната дръжка на вратата (ако има външна дръжка)

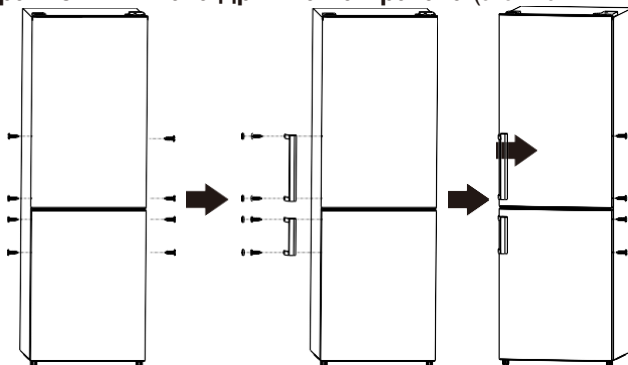

Изискване за пространство

- Оставете достатъчно място за отваряне на вратата
- Осигурете минимум 50 мм разстояние от двете страни и отзад

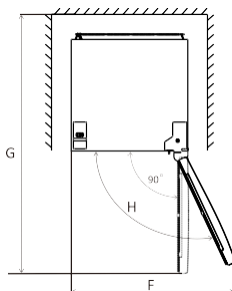
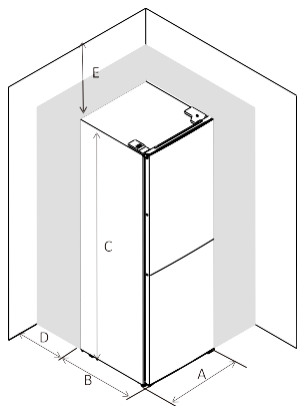

A	600
B	600
C	1858
D	min=50
E	min=50
F	Min=50
G	1200
H	1200

Нивелиране на уреда

За целта регулирайте двете нивелиращи крачета отпред на уреда. Ако уредът не е нивелиран, вратите и подравняванията с магнитното уплътнение няма да бъдат надлежно покрити.

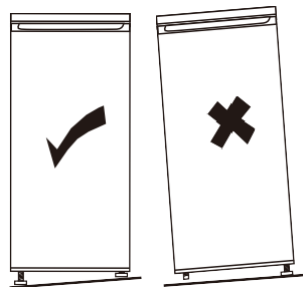
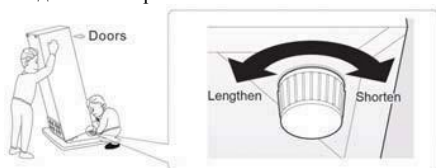

Ежедневно ползване

1. Температурна настройка на хладилното отделение.

Копче за настройка на температурата в хладилника

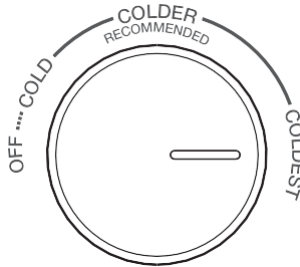

- Копчето в хладилното отделение се използва за регулиране на температурата на хладилното отделение.
- Вътрешната температура се контролира от сензор. Има 4 настройки: OFF (изключено), COLD (студено), COLDER (по-студено) и COLDEST (най-студено). COLD е най-топлата настройка, а COLDEST е най-студената.
- Уредът може да не работи с правилната температура, ако е твърде горещ или ако отваряте вратата често.
- Нито хладилникът, нито фризерът работят, когато настройката е OFF – ИЗКЛЮЧЕН.

2. Настройка на температурата на фризерното отделение

Плъзгач за настройка на температурата на фризера

FREEZER CONTROL

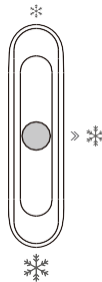

- Този плъзгач в хладилника се използва за регулиране на температурата на фризерното отделение.
- Плъзгачът е разположен към ❄️, температурата във фризерното отделение ще бъде по-висока. Обратно, температурата във фризерното отделение ще бъде по-ниска, ако плъзгачът се премести в посока ❄️❄️.
- Средната позиция ❄️❄️ на плъзгача се препоръчва за нормално използване.
- За да получите най-ниска температура във фризерното отделение, можете да регулирате копчето за настройка на най-студено и да поставите плъзгача към ❄️❄️❄️.

3. Препоръка за настройка на температурата

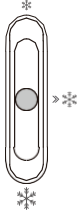
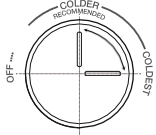
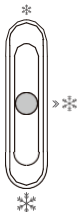
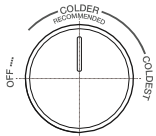
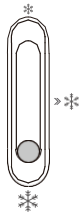
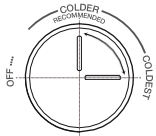
Препоръка за настройка на температурата		
Температура на околната среда	Отделение за фризера	Отделение за хладилника
Лято (Над 38 °C)		<p>Задайте на *</p>  <p>Задайте на по-студено ~най-студено</p>
Нормално		<p>Задайте на *</p>  <p>Задайте на по-студено</p>
Зима (Под 16 °C)		<p>Задайте на *</p>  <p>Задайте на по-студено ~най-студено</p>

- Информацията по-горе дава препоръки на потребителите за настройка на температурата.
- През зимата или при температура под 16 °C, потребителите трябва да избягват включването * и студа.
- За пестене на енергия, се прилага * и режимът за най-студено само за специални потребности (като бързо замразяване или приготвяне на лед) и трябва да се върне в изходно положение след постигане на специалните потребности.

Ежедневно ползване

Първоначално включване

Почистване на интериора - Преди да използвате уреда за първи път, измийте интериора и всички вътрешни аксесоари с хладка вода и малко неутрален сапун, така че да премахнете типичния мирис на чисто нов уред, след което изсушете старателно.

Важно! Не използвайте почистващи препарати или абразивни прахове, тъй като те ще повредят покритието.

Ежедневна употреба

Поставяйте различните храни в различни отделения според таблицата по-долу:

Хладилни отделения	Вид храна
Врати или рафтовете на отделениято за хладилник	<ul style="list-style-type: none">• Храни с натурални консерванти, като конфитюри, сокове, напитки, подправки.• Не съхранявайте бързо развалящи се храни.
Чекмедже за свежи зеленчуци и плодове (чекмедже за салатата)	<ul style="list-style-type: none">• Плодовете, подправките и зеленчуците трябва да се поставят отделно в контейнера за свежа храна.• Не съхранявайте банани, лук, картофи, чесън, в хладилника.
Рафт на хладилник - среден	<ul style="list-style-type: none">• Млечни продукти, яйца
Хладилен рафт - отгоре	<ul style="list-style-type: none">• Храни, които не се нуждаят от готвене, като готови за консумация храни, деликатесни меса, не консумирана храна.
Чекмедже / рафт / фризер	<ul style="list-style-type: none">• Храни за дългосрочно съхранение.• Долно чекмедже / рафт за сурово месо, птици, риба.• Средно чекмедже / рафт за замразени зеленчуци, чипс.• Най- горно чекмедже / рафт за сладолед, замразени плодове, замразени печени продукти

Замразяване на прясна храна

- Фризерното отделение е подходящо за замразяване на прясна храна и съхраняване на замразена и дълбоко замразена храна за дълго време.
- Поставете прясната храна, която ще бъде замразена, в долното отделение.
- Максималното количество храна, което може да бъде замразено за 24 часа, е посочено на табелката с данни.
- Процесът на замразяване продължава 24 часа: през този период не добавяйте друга храна, която да бъде замразена.

Съхранение на замразена храна

При първо пускане или след период без използване. Преди да поставите продукта в отделениято оставете уреда да работи минимум 2 часа при по-високите настройки.

Важно! В случай на случайно размразяване, например захранването е изключено за по-дълго от стойността, указана в таблицата на техническите характеристики под „време на повишаване“, размразената храна трябва да се консумира бързо или да се приготви незабавно и след това да се замрази отново (след приготвяне).

Размразяване

Дълбоко замразената или замразена храна, преди да бъде използвана, може да се размрази във фризерното отделение или при стайна температура, в зависимост от наличното време за тази операция. Малки порции могат дори да бъдат приготвени все още замразени, директно от фризера. В този случай готвенето ще отнеме повече време.

Ежедневно ползване

Акcesoари Подвижни рафтове

Страните на хладилника са оборудвани с упори, така че рафтовете могат да бъдат позиционирани както желаете.



Позициониране на поставките на вратата

Поставките на вратите могат да бъдат разглобени за почистване. Извършете разглобяването по следния начин: постепенно издърпайте поставката в посока на стрелките, докато се освободи, след почистване я поставете отново обратно.



Разглобяване на долния контейнер

1. Извадете долното чекмедже до позицията на ограничителя.
2. Повдигнете предната част на чекмеджето.
3. Извадете долното чекмедже.

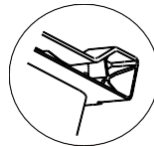
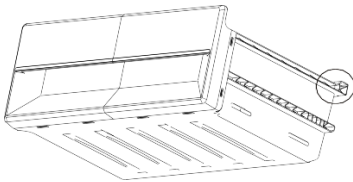

Полезни съвети

Съвети за замразяване

За да ви помогнем да се възползвате максимално от процеса на замразяване, ето няколко важни съвета:

- Максималното количество храна, която може да бъде замразена за 24 часа, е указано на табелката с данни;
- Процесът на замразяване отнема 24 часа. През този период не трябва да се добавя допълнителна храна, която да се замразява; замразявайте само висококачествени, пресни и добре почистени хранителни продукти;
- Пригответе храната на малки порции, за да може тя бързо и напълно да се замразява, и за да може впоследствие да се размрази само необходимото количество;
- Увийайте храната в алуминиево фолио или полиетилен и се уверете, че опаковките са вакуумирани;
- Не позволявайте прясна, замразена храна да се допира до вече замразена храна, като по този начин избягвате повишаване на температурата на последната;
- Постните храни се съхраняват по-добре и по-дълго от мазните; солта намалява срока на съхранение на храната;
- Ледени близалки, ако се консумират веднага след изваждане от камерата за замразяване, могат да доведат до нараняване на кожата вследствие на замръзване;
- Препоръчително е да се посочи датата на замръзване на всеки отделен пакет, за да улесни изваждането му от отделението за замразяване, това евентуално може да доведе до нараняване на кожата вследствие измръзване;
- Препоръчително е да се укаже датата на замразяване на всеки отделен пакет, за да можете да държите сметка за времето за съхранение.

Ежедневно ползване

Съвети за съхранение на замразена храна

За да получите най-добрия резултат от работата от този уред трябва да се уверите, че замразените с търговска цел хранителни продукти са били адекватно съхранявани от търговеца на дребно: уверете се, че замразените хранителни продукти са доставени от хранителния магазин до фризера за възможно най-краткото време;

Не отваряйте вратата често или не я оставяйте отворена за по-дълго време от необходимото.

Веднъж размразена храната започва да се разваля и не може да бъде отново замразена.

Не надвишавайте срока на съхранение, указан от производителя на хранителните продукти.

Съвети за охлаждане на пресни храни в хладилника

За да получите най-добрия резултат:

- Не съхранявайте топла храна или изпаряващи се течности в хладилника;
- Покривайте или увивайте храната, по-специално когато тя излъчва отличителен аромат.

Съвети за охлаждане в хладилника

Полезни съвети:

Действайте както следва (всички видове): опаковайте в полиетиленови торбички и поставяйте върху стъклени рафтове над чекмеджето за зеленчуци;

Поради съображения за безопасност съхранявайте храната по-този начин най-много един или два дни; Сготвени храни, студени ястия и други: те трябва да бъдат покрити и могат да се поставят върху всеки рафт;

Плодове и зеленчуци: те трябва да бъдат основно почистени и поставени в доставените специални чекмеджета;

Масло и сирене: те трябва да бъдат поставяни в специални херметически контейнери или опаковани в алуминиево фолио или полиетиленови торбички за изключване на проникване на колкото е възможно по-малко въздух;

Бутилки с прясно мляко: те трябва да имат капачки за затваряне и да се съхраняват върху рафтовете на вратата;

Банани, картофи, лук и чесън, ако не са опаковани;

За енергийна ефективност всички чекмеджета, кошчета и рафтове, трябва да бъдат на точното място.

Почистване

Интериорните повърхности на уреда, включително аксесоарите, трябва редовно да се измиват.

 **Внимание!** Уредът не трябва да е включен към електрическата мрежа по време на почистване. Опасност от токов удар! Преди да пристъпите към почистване на уреда, изключете го и извадете щепсела от контакта, или изключете автоматичния прекъсвач или предпазителя. Никого не почиствайте уреда с парочистачка. Влагата може да се отложи по електронните компоненти и ще породи опасност от токов удар! Горещи изпарения могат да повредят пластмасовите части. Уредът трябва да бъде сух, преди да се включи отново в електрозахранването.

Важно! Етерични масла и органични разтворители могат да атакуват пластмасовите части, напр. лимонен сок или сок от портокалови кори, маслена киселина, почистващи препарати, съдържащи оцетна киселина.

- Не допускайте такива вещества да влизат в контакт с части на уреда.
- Не използвайте абразивни почистващи препарати.
- Изваждайте храната от фризера. Съхранявайте я на хладно място, добре покрито.
- Изключете уреда и извадете щепсела от контакта, или изключете автоматичния прекъсвач или предпазителя.
- Почистете уреда и интериорните аксесоари с кърпа и хладка вода. След почистване избършете с кърпа, напоена с прясна вода и подсушете добре.
- Когато всички компоненти са подсушени можете да включите уреда.

Замяна на модула за осветление

Вътрешното осветление е тип LED. За да го смените, моля свържете се с квалифициран техник.

Отстраняване на неизправности

⚠ Внимание! Преди да изпълнявате действия по отстраняване на неизправности, изключете захранването. Само квалифициран електротехник или компетентно лице могат да ремонтират уреда за отстраняване на проблеми, които не са посочени в това упътване. Важно! По време на нормална работа хладилникът ще издава звуци/шум (които се дължат на работата на компресора и циркулацията на хладилния агент).

Проблем	Възможна причина	Решение
Уредът не работи	Щепселът на захранващия кабел въобще не е включен в контакт или не е включен правилно.	Включете щепсела правилно.
	Предпазителят е изгорял или е повреден.	Проверете предпазителя, сменете го, ако е необходимо.
	Контактът е повреден.	Неизправностите в мрежата - трябва да бъдат отстранявани от електротехник.
Уредът замразява или охлажда твърде много	Температурата, която е зададена, е твърде ниска или уредът работи в Суперрежим.	Временно завъртете терморегулатора на настройка с по-висока температура.
Хранителните продукти не се замразяват достатъчно	Температурата не е правилно настроена.	Направете справка в Раздела "Настройка на температурата".
	Вратата е била отворена продължително време.	Отваряйте вратата толкова дълго, колкото е необходимо.
	В последните 24 часа е поставено голямо количество топла храна в уреда.	Временно завъртете терморегулатора на настройка с по-ниска температура.
	Уредът се намира в близост до източник на топлина.	Направете справка в Раздела за избор на място за инсталиране.
По уплътнението на вратата иманатрупан много лед.	Уплътнението на вратата не може да я уплътни добре.	Внимателно затоплете уплътнението на вратата със сешоар. В същото време оформяйте затопленото уплътнение на вратата с ръка, така че да застане правилно на мястото си.
Необичайни шумове	Уредът не е нивелиран.	Регулирайте крачетата.
	Уредът се допира до стената или други предмети.	Леко отместете уреда.
	Компонент, например тръба на задната част на уреда, се допира до друга част от уреда или до стена.	Ако е необходимо, внимателно огънете компонента от мястото му, така че да се отмести.
Вода на пода	Отворът за изтичане на вода е запушен.	Направете справка в Раздела "Почистване и обслужване".
Страничните панели са горещи	Това е нормално. Части на топлообменника са разположени там.	Ползвайте ръкавици ако е необходимо.
Ако дефектът се появи отново, свържете се със Сервиза. Информацията от таблицата е важна, за да може техниците ви помогнат бързо и коректно.		