

TELEFUNKEN

BG Сушилня / Ръководство на потребителя

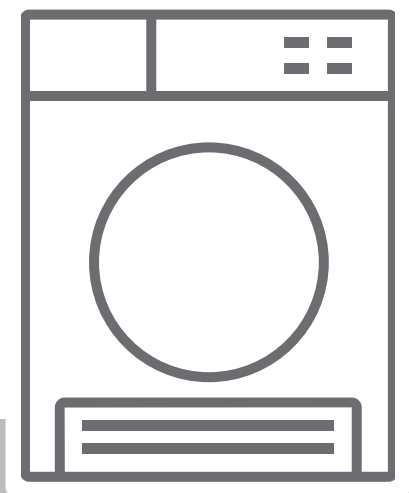







TED 801C

Благодарим Ви, че избрахте този продукт.

Това ръководство за потребителя съдържа важна информация за безопасността и инструкции относно работата и поддръжката на Вашия уред.

Моля, отделете време да прочетете това ръководство за потребителя преди да използвате уреда и го запазете за бъдещи справки.

Икона	Заглавие	Описание
	ПРЕДУПРЕЖДЕНИЕ	Опасност от сериозно нараняване или смърт
	ОПАСНОСТ ОТ ТОКОВ УДАР	Опасно напрежение
	ПОЖАР	Опасност от пожар
	ВНИМАНИЕ	Опасност от нараняване или материална щета
	ВАЖНО/ЗАБЕЛЕЖКА	Информация за правилната работа на системата
		Прочетете инструкциите.
		Гореща повърхност

CONTENTS

1. ИНСТРУКЦИИ ЗА БЕЗОПАСНОСТ	3
1.1. Електрическа безопасност.....	3
1.2. Защита за деца.....	4
1.3. Защита за продукта.....	5
1.4. Правилна употреба.....	6
1.5. Монтиране върху перална машина.....	8
2. МОНТАЖ	9
2.1. Свързване към канал (с възможност за дренажен маркуч).....	10
2.1.1. Свързване на маркуч за изпускане на вода.....	10
2.2. Регулиране на крачетата.....	10
2.3. Електрическо свързване.....	10
2.4. Монтаж под плот.....	10
3. ОБЩ ПРЕГЛЕД	11
4. ПОДГОТВЯНЕ НА ПРАНЕТО	12
4.1. Сортиране на прането, което ще се суши.....	12
4.2. Подготвяне на прането, което ще се суши.....	13
4.3. Капацитет за зареждане.....	13
5. УПОТРЕБА НА СУШИЛНЯТА	14
5.1. Контролен панел.....	14
5.1.1. Копче за избор на програма.....	14
5.1.2. Електронен индикатор и допълнителни функции.....	14
5.2. Избор на програма и таблица за потреблението.....	15
5.2.1. Допълнителни функции.....	16
5.2.2. Стартиране на програма.....	17
5.2.3. Режим на пестене на енергия.....	18
5.3. Информация за осветяването на барабана.....	18
6. ГРИЖА И ПОЧИСТВАНЕ	20
6.1. Почистване на филтъра за мъх.....	20
6.2. Изпразване на резервоара за вода.....	20
6.3. Почистване на кондензатора.....	21
6.4. Почистване на датчика за влажност.....	21
6.5. Почистване на вътрешната повърхност на вратата.....	22
7. ТЕХНИЧЕСКИ СПЕЦИФИКАЦИИ	23
8. ОТСТРАНЯВАНЕ НА НЕИЗПРАВНОСТИ	24

9. AUTOMATIC FAULT WARNINGS AND WHAT TO DO	26
10. ЗАЩИТА НА ОКОЛНАТА СРЕДА И ИНФОРМАЦИЯ ЗА ОПАКОВКИТЕ	27
10.1. Информация за опаковките	27
11. ОПИСАНИЕ НА ЕНЕРГИЙНИЯ ЕТИКЕТ И ПЕСТЕНЕТО НА ЕНЕРГИЯ .	27
11.1. Енергийно етиктиране	27
11.2. Енергийна ефективност	28

ОСНОВНИ ПОЛОЖЕНИЯ

- Уредът не е предназначен за използване от деца под 8 години и лица (включително деца) с намалени физически, сензорни или умствени възможности, или лица без опит и познания, освен ако не бъдат наблюдавани или инструктирани относно употребата на уреда от отговорно за тяхната безопасност лице. Децата не трябва да играят с уреда. Почистването и поддръжката не трябва да се правят от деца без наблюдение.
- Деца на възраст по-малка от 3 години трябва да се държат настрана, ако не са постоянно наблюдавани.
- Тази сушилня е предназначена само за домашна употреба и на закрито. В случай на търговска употреба, гаранцията отпада.
- Използвайте този продукт само за пране с етикети, които посочват, че са подходящи за сушене в сушилня.
- Производителят не носи отговорност за повреди, в резултат на неправилна употреба или транспортиране.
- Не позволявайте подовите покрития да възпрепятстват вентилационните отвори.
- Монтажът и ремонтът на машината трябва да се извършват само от специализиран сервиз. Производителят не носи отговорност за повреди, настъпили вследствие ремонти в неспециализиран сервиз.

⚠ ПРЕДУПРЕЖДЕНИЕ: Никога не пръскайте или не изливайте вода в сушилнята, за да я измиете! Съществува опасност от токов удар!

- Оставете най-малко 3 см пространство между страничните и задните стени на продукта, и над него, ако планирате да поставите уреда под плот.

- Монтажът / демонтажът при инсталиране под плот, ако е необходимо, трябва да се извърши от специализиран сервиз.
- Преди монтажа, проверете продукта за видими дефекти. Никога не монтирайте или не работете с повреден продукт.
- Пазете домашните любимци далече от сушилнята.
- Омекотителите за тъкани или подобните продукти трябва да се използват в съответствие с инструкциите на производителя.
- Извадете всички предмети от джобовете, като например запалки и кибрити.
- Уредът не трябва да се монтира зад заключваща се врата, плъзгаща се врата или врата с панта на противоположната страна на сушилнята, ако това не допуска пълното отваряне на вратата.

1. ИНСТРУКЦИИ ЗА БЕЗОПАСНОСТ

Този раздел съдържа инструкции за безопасност, които ще Ви помогнат да се предпазите от опасност от нараняване или материални повреди. Неспазването на инструкциите ще доведе до отпадане на гаранцията.

1.1. Електрическа безопасност

- Уредът не трябва да се захранва чрез външно превключващо устройство, като например таймер, или да се свързва към електрически вериги, които редовно се включват и изключват от комуналните услуги.
- Не докосвайте щепсела с мокри ръце. Винаги изваждайте щепсела, за да изключите продукта, в противен случай има опасност от токов удар.
- Свържете сушилнята към заземен контакт с предпазител. Връзката за заземяване трябва да бъде направена от квалифициран електротехник. Нашата компания не носи отговорност за щети/загуби, причинени от използването на сушилня заземена връзка, както се изисква от местните разпоредби.
- На табелката за типа се посочва напрежението и допустимата защита на предпазителите. **(За табелката за тип, моя, вижте Общ преглед)**
- Стойностите на напрежението и честотата, указани на табелката за тип, трябва да са равни на стойността на напрежението и честотата на мрежата във Вашата къща.
- Изключвайте сушилнята, когато не се използва продължително време, преди монтажа, поддръжката, почистването и ремонта, в противен случай сушилнята може да се повреди.
- Щепселът трябва да бъде свободно достъпен по всяко време след монтажа.

 Повреденият захранващ кабел/щепсел може да предизвика пожар или да причини токов удар. При повреда той трябва да се смени, това трябва да се извършва само от квалифициран електротехник.

 За да избегнете опасност, пожар или токов удар, не използвайте удължителни кабели, разклонители с много гнезда или адаптери за свързване на сушилнята към електрическата мрежа.

1.2. Защита за деца

- Уредът не е предназначен за използване от лица (включително деца) с намалени физически, сензорни или умствени възможности, или лица с липса на опит и познания, освен ако не бъдат наблюдавани или инструктирани относно употребата на уреда от отговорно за тяхната безопасност лице.
- Уредът не е предназначен за използване от деца под 8 години и лица (включително деца) с намалени физически, сензорни или умствени възможности, или лица без опит и познания, освен ако не бъдат наблюдавани или инструктирани относно употребата на уреда от отговорно за тяхната безопасност лице. Децата не трябва да играят с уреда. Почистването и поддръжката не трябва да се правят от деца без наблюдение.
- Не оставяйте децата без наблюдение в близост до машината.
- Децата могат да се заключат в машината, което води до опасност от фатален край.
- Не позволявайте на децата да докосват стъклото на вратата по време на работа на машината. Повърхностите се нагорещават и могат да причинят изгаряне на кожата.
- Пазете опаковъчните материали далеч от деца.

- Ако се използват препарати и почистващи материали или ко влязат в контакт с очите, може да възникнат отравяния и дразнене.
- Пазете почистващите материали далече от деца. Електрическите продукти са опасни за деца.
- Пазете децата далече от продукта, докато той работи.
- За да предотвратите прекъсване на цикъла на изсушаване от деца, можете да използвате заключването за деца, за да избегнете всякакви промени в изпълняваната програма.
- Не позволявайте на децата да седят/да се качват или да влизат в продукта.

1.3. Защита за продукта

 **Поради опасност от пожар, следните артикули за пране не трябва да се сушат в сушилнята:**

- Не сушете в сушилнята непрано пране.
- Материите, които са били замърсени с вещества като олио за готвене, ацетон, алкохол, бензин, керосин, почистващи препарати, терпентин, восъци и средства за отстраняване на восъци, трябва да почистят с гореща вода с допълнително количество препарат преди да се изсушат в сушилнята.
- Почистващи кърпи и стъргалки, по които има остатъци от запалими почистващи агенти или ацетон, газ, петрол, почистващ петна препарат, терпентин, восък, почистващ препарат за восък или химикали.
- Пране с остатъци от спрейове за коса, почистващ препарат за нокти и други подобни вещества.
- Пране, при което са използвани промишлени химикали за почистване (като химическо чистене).
- Пране, по което има всякакъв вид пяна, гъба, гума или подобни на гума части или принадлежности. Това включва гъба от латексова пяна, шапки за душ, водоустойчиви тъкани, дрехи със специални кройки и

орнаменти, и възглавници от пяна.

- Елементи с пълнеж и повредени елементи (възглавници или якета). Пяната, на повърхността на тези елементи, може да се запали по време на процеса на сушене.
- Работата на сушилнята в среда, съдържаща брашно или въглищен прах, може да предизвика експлозия.

 **ВНИМАНИЕ:** Бельо, което съдържа метални елементи, не трябва да се поставя в сушилнята. Сушилнята може да се повреди, ако металните елементи се разхлабят и се счупят по време на сушенето.

1.4. Правилна употреба

 **ВНИМАНИЕ:** Никога не спирайте сушилнята преди края на цикъла на сушене, освен ако цялото пране не бъде бързо извадено и разпръснато, така че топлината да се разсее.

 **ВНИМАНИЕ:** Внимавайте домашните любимци да не влизат в сушилнята. Преди да използвате сушилнята, проверете вътрешността.

 **ВНИМАНИЕ:** Прегряване на дрехите в сушилнята може да се получи, ако отмените програмата или в случай на прекъсване на захранването, докато сушилнята работи. Тази концентрация на топлина може да причини samozapalvane, така че винаги активирайте програмата за освежаване, за да охладите или бързо да отстраните цялото пране от сушилнята, и да го разпръснете.

- Използвайте сушилнята само за битово сушене и за сушене на тъкани с етикет, който показва, че те са подходящи за сушене. Всякаква друга употреба, извън обхвата на предвидената употреба е забранена.

- В случай на търговска употреба, гаранцията отпада.
- Този уред е проектиран да се използва само в домашни условия и трябва да бъде поставен на равна и стабилна повърхност.
- Не се навеждайте срещу или не сядайте върху вратата на сушилнята. Сушилнята може да се преобърне.
- За да се поддържа температура, която няма да навреди на прането (например, за да се предотврати запалване на прането), процесът на охлаждане започва след процеса на нагряване. След това, програмата завършва. В края на програмата винаги изваждайте прането бързо.

 **ВНИМАНИЕ:** Никога не използвайте сушилнята без филтър за мъх или с повреден филтър за мъх.

- Филтрите за мъх трябва да се почистват **след всяка употреба**, както е посочено в **Почистване на филтъра за мъх**.
- След почистване с вода, филтрите за мъх трябва да се подсушат. По време на работа, мокрите филтри могат да доведат до неправилна работа на машината.
- Не трябва да се допуска натрупване на мъх около сушилнята (не се прилага за уреди, предназначени да бъдат вентилирани към външната част на сградата)

 **ВАЖНО:** Разстоянието между сушилнята и пода не трябва да се намалява с предмети като килими, дърво или панели, в противен случай не може да се осигури достатъчно количество входящ въздух за машината.

- Не монтирайте сушилнята в помещения, където има риск от замръзване. Температурата на замръзване оказва отрицателно влияние върху работата на сушилнята. Кондензът, който замръзва в помпата и маркуча, може да причини повреда.

1.5. Монтиране върху перална машина

⚠ ВНИМАНИЕ: Пералнята машина не може да се постави върху сушилня. Когато инсталирате сушилнята върху пералня, обърнете внимание на предупрежденията по-долу.

⚠ ВНИМАНИЕ: Сушилнята може да бъде поставена само върху перални машини със същия капацитет и по-голям.

- За да използвате сушилнята върху пералната машина, между двата продукта трябва да се използва фиксираща част. Фиксиращата част трябва да бъде поставена от специализиран доставчик на услугата.
- Когато сушилнята се постави върху пералната машина, общото тегло на тези продукти може да достигне почти 150 килограма (когато са натоварени). Поставете продуктите върху здрав под, който има товароносимост!

Таблица за правилен монтаж за пералня и сушилня					
Сушилня (Дълбочина)	Перална машина				
	37-41 cm	42-45 cm	46-49 cm	50-56 cm	57-63 cm
52,5 cm	X	✓	✓	✓	✓
56 cm	X	X	✓	✓	✓
61 cm	X	X	X	✓	✓
64 cm	X	X	X	X	✓

(За информация относно дълбочината, вижте 7. Технически спецификации)

За да поставите машината за сушене върху пералната машина, е необходим специален комплект за подреждане. Моля, свържете се с отдела за обслужване на клиенти, за да го поръчате. Инструкцията за монтаж ще бъде предоставена заедно с комплекта за подреждане.

Декларация за съответствие на ЕО

Декларираме, че нашите продукти отговарят на приложимите европейски директиви, решения и регламенти и изискванията, изброени в посочените стандарти.

Изхвърляне на стар продукт

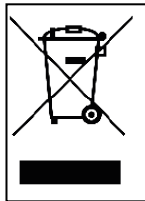

Този продукт е в съответствие с директивата на ОЕЕО на ЕС (2012/19/ЕС). Този продукт носи символа за класификация на Отпадъци от електрическо и електронно оборудване (ОЕЕО).

Този символ, който се намира на продукта или на информационния етикет, показва, че продуктът не трябва да се изхвърля заедно с другите битови отпадъци в края на експлоатационния му живот. За да предотвратите потенциалните вреди от неконтролирано изхвърляне на отпадъци върху околната среда и човешкото здраве, моля, пазете този продукт отделно от другите видове отпадъци, и за да предотвратите устойчиво повторно използване на материалните ресурси, уверете се, че е рециклиран отговорно. Свържете се с вашия дилър или местните власти, за да получите информация как и можете да закарате продукта за екологично безопасно рециклиране. Този продукт не може да се смесва с други търговски отпадъци за рециклиране.

2. МОНТАЖ

- Преди да се свържете с местния специализиран сервиз за монтирането на сушилнята, проверете информацията в ръководството за експлоатацията, за да се уверите, че електрическата инсталация и изходът за вода са подходящи. Ако не са подходящи, обадете се на квалифициран електротехник и водопроводчик, за да направите необходимите корекции.
- Отговорност на клиента е, да подготви мястото за монтаж на сушилнята, както и инсталацията за електричеството и отпадъчната вода. Преди монтажа, проверете продукта за дефекти. Ако има повреди, не я инсталирайте. Повредените продукти могат да бъдат опасни за живота ви.
- Монтирайте сушилнята върху устойчива и равна повърхност.
- Пускайте сушилнята в среда без прах, където въздушната вентилация е добра.
- Разстоянието между сушилнята и пода **не трябва** да се намалява с предмети като килими, дърво или панели.
- **Не блокирайте вентилационните изходи**, които се намират в цокъла на сушилнята.
- Уредът не трябва да се монтира зад заключваща се врата, плъзгаща се врата или врата с панта на противоположната страна на сушилнята, ако това не допуска пълното отваряне на вратата.
- След монтирането на сушилнята, връзките трябва да бъдат стабилни. Когато монтирате сушилнята, уверете се, че задната повърхност не опира в нищо (например кран, контакт).
- Работната температура на сушилнята е от +5°C до +35°C. Ако работите извън този температурен диапазон, това ще се отрази отрицателно върху работата на сушилнята и продуктът ще се повреди.
- Внимавайте когато пренасяте продукта, защото той е тежък. Винаги носете защитни ръкавици.
- Винаги монтирайте продукта до стена.
- Задната страна на продукта трябва да бъде към стената.
- Когато продуктът е поставен върху стабилна повърхност, използвайте нивелир, за да измерите стабилността.

Ако не е нивелиран, настройте крачетата докато стане стабилен. Повтаряйте този процес всеки път, когато местите продукта.

- Не поставяйте сушилнята върху кабел.

2.1. Свързване към канал (с възможност за дренажен маркуч)

При продукти с кондензаторно устройство водата се натрупва в резервоара за вода по време на процеса на сушене. Трябва да изхвърляте насъбралата се вода **след всеки процес на сушене**. Вместо периодично изпразване на резервоара за вода, можете също така да използвате маркуча за изтичане на вода, предоставен с продукта, за директно оттичане на водата навън.

2.1.1. Свързване на маркуч за изпускане на вода

1. Издърпайте и извадете края на маркуча в задната част на сушилнята. Не използвайте никакви инструменти за изваждане на маркуча от задната страна на сушилнята.
2. Поставете единия край на маркуча за източване на водата, който е доставен с продукта, в отвора, от който сте извадили маркуча.
3. Свържете другия край на маркуча директно към канала, където ще изтича водата, или към мивка.

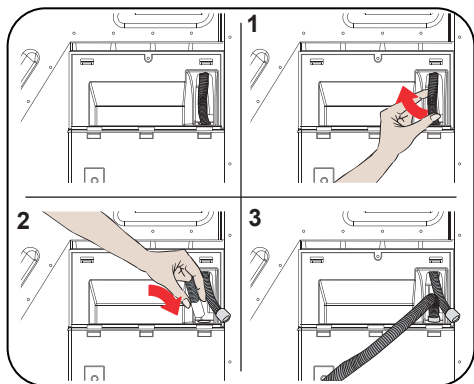

⚠ ВНИМАНИЕ: Маркучът трябва да бъде свързан така, че да не може да се откачи. Ако маркучът се откачи по време на изпускане на водата, може да се наводни къщата ви.

🚫 ВАЖНО: Маркучът за източването на вода трябва да бъде монтиран на максимум 80 см височина.

🚫 ВАЖНО: Маркучът за източване на водата не трябва да се огъва между изхода и продукта, не трябва да е свит или притиснат.

2.2. Регулиране на крачетата

- За да работи сушилнята с по-малко шум и вибрации, тя трябва да е стабилна и балансирана на краката си. Регулирането на крачетата гарантира, че продуктът е балансиран.
- Въртете крачетата наляво и надясно, докато сушилнята стане стабилна.

🚫 ВАЖНО: Никога не изваждайте регулируемите крачета.

2.3. Електрическо свързване

⚠ ВНИМАНИЕ: Съществува опасност пожар и от токов удар.

- Вашата сушилня е настроена на 220-240 V и 50 Hz.
- Основният кабел на сушилнята е оборудван със специален щепсел. Този щепсел трябва да е свързан към заземен контакт, защитен с предпазител от 16 ампера, както е посочено на табелката с данни. Силата на тока също трябва да бъде 16 ампера. Консултирайте се с квалифициран електротехник, ако нямате такъв контакт или предпазител.
- Нашата компания не носи отговорност за повреди, настъпили вследствие употреба, без да продуктът да бъде заземен.

🚫 ВАЖНО: Работата на машината при ниски стойности на напрежението ще съкрати експлоатационния живот и ще намали ефективността на вашата машина.

2.4. Монтаж под плот

- Оставете най-малко 3 см пространство между страничните и задните стени на продукта, когато монтирате уреда под плот.
- Монтажът / демонтажът под плот, ако е необходимо, трябва да се извърши от специализиран сервис.

3. ОБЩ ПРЕГЛЕД

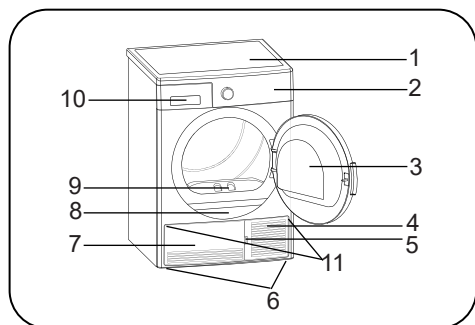

















1. Горна тава
2. Контролен панел
3. Врата
4. Вентилационна решетка и постамент
5. Постамент
6. Регулируеми крачета
7. Решетка на постамента
8. Типова табелка
9. Филтър за мъх
10. Капак на сушилнята
11. Вентилационни скари

4. ПОДГОТВЯНЕ НА ПРАНЕТО

4.1. Сортиране на прането, което ще се суши

Следвайте инструкциите от етикетите ба прането, което ще се суши. Сушете само материи, които имат символ на етикета, който показва че „те могат да бъдат сушени в сушилня“.

- Не използвайте продукта с количества пране и видове пране, различни от посочените в 4.3. Капацитет за зареждане.

 <p>Подходящи за сушене в сушилня</p>	 <p>Не изискват гладене</p>	 <p>Сушене на леки/ деликатни материи</p>	 <p>Неподходящи за сушене в сушилня</p>
 <p>Не сушете</p>	 <p>Без химическо чистене</p>	 <p>При всякаква температура</p>	 <p>При всякакви температури</p>
 <p>При средни температури</p>	 <p>При ниски температури</p>	 <p>Без топлина</p>	 <p>Сушене с простиране</p>
 <p>Сушене с разстилане</p>	 <p>Простиране, докато е мокро</p>	 <p>Разстилане за изсушаване на сянка</p>	 <p>Подходящо за химическо чистене</p>

Не изсушавайте тънки, многослойни или плътни платове, тъй като те изсъхват на различни нива. Поради тази причина сушете заедно дрехи, които имат същата структура и вид на тъканите. По този начин, изсушаването може да стане равномерно. Ако смятате, че прането е все още мокро, можете да изберете програма с време за допълнително изсушаване.

Моля, сушете материите с големи размери (като завивки) и тези с малките размери отделно, за да не останат мокри.

⚠ ВАЖНО: Деликатните материи, бродирани тъкани, вълнени/копринени тъкани, дрехи, изработени от нежни и скъпи материи, херметични дрехи и завеси от тюл не са подходящи за сушене в сушилнята.

4.2. Подготовка на прането, което ще се суши

⚠ Опасност от експлозия и пожар!

Извадете всички предмети от джобовете, като например запалки и кибрити.

⚠ ВНИМАНИЕ: Барабанът на сушилнята и тъканите може да се повредят.

- Дрехите могат да се оплетат по време на процеса на изпиране. Разделете ги преди да ги поставите в сушилнята.
- Отстранете всички предмети от джобовете на дрехите и изпълнете следното:
- Закопчайте коланите, завържете връзките и т.н. или използвайте торбичка за пране.
- Затворете циповете, закопчалките и ключалките, закопчайте копчетата.
- За да получите най-добър резултат от сушенето, подредете прането според текстилния тип и програмата за сушене.
- Извадете скобите и подобните метални части от дрехите.
- Тъканите и плетените дрехи **обикновено се свиват при първото сушене**. Използвайте защитна програма.
- **Не пресушавайте синтетичните материи. Това ще доведе до намачкване.**
- Когато перете прането, което трябва да се суши, регулирайте количеството омекотител според информацията от производителя на пералната машина.

4.3. Капацитет за зареждане

Следвайте инструкциите от „Избор на програма и таблица за потреблението“. **(Вижте: 5.2 Избор на програма и таблица за потреблението)**. Не натоварвайте продукта с повече пране от стойностите на капацитета, посочени в таблицата.



⚠ ВАЖНО: Не се препоръчва зареждането на сушилнята с повече пране от количеството, показано на фигурата. При претоварване ефективността при работата на сушилнята ще намалее и сушилнята и прането може да се повредят.

Пране	Тегло преди изпиране (сухо)
Чаршафи (двойни)	725
Калъпки на възглавници	240
Хавлии	700
Кърпи за ръце	225
Ризи	190
Памучни ризи	200
Джинси	650
Тъкани - панталони от габардин	400
Тениски	120

5. УПОТРЕБА НА СУШИЛНЯТА

5.1. Контролен панел

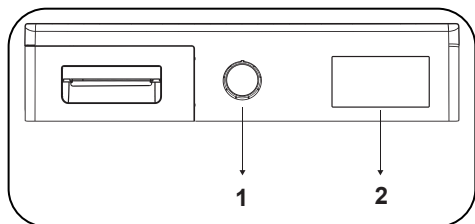

1. Копче за избор на програма
2. Електронен индикатор и допълнителни функции

5.1.1. Копче за избор на програма

За да изберете програма, използвайте копчето за избор на програма

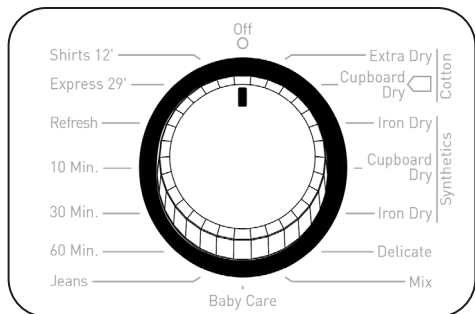

5.1.2. Електронен индикатор и допълнителни функции

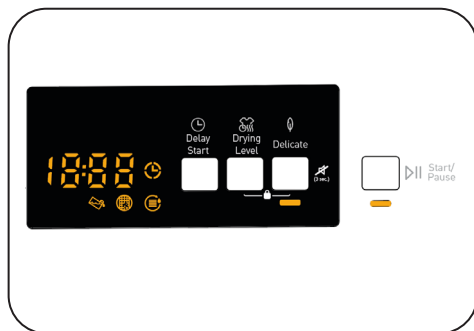

Символи на дисплея:

Предупредителен индикатор за резервоара за вода	
Предупредителен индикатор за почистване на филтъра за мъх	
Предупредителен индикатор за почистване на кондензатора	

5.2. Избор на програма и таблица за потреблението

За да стартирате програма, натиснете бутона „Старт/Пауза“. Дисплеят за старт/пауза, който показва, че програмата е стартирана и светодиодът за сушене ще се включат.

Програма	Натоварване (кг)	Скорост на центрофугиране на пералнята	Приблизително количество остатъчна влажност	Продължителност (минути)
Допълнително изсушаване на памук	8	1000	60%	139
Изсушаване на памучно пране, готово за прибиране	8	1000	60%	134
Изсушаване на памучно пране за гладене	8	1000	60%	111
Изсушаване на синтетично пране, готово за прибиране	4	800	40%	50
Изсушаване на синтетично пране за гладене	4	800	40%	36
Деликатни материи	2	600	50%	37
Смесени	4	1000	60%	75
Грижи за бебешки дрехи	3	1000	60%	62
Джинси	4	1200	60%	86
60 min	-	-	-	60
30 min	-	-	-	30
10 min	-	-	-	10
Освежаване	-	-	-	10
Експресно 29'	2	1200	50%	29
Ризи 12'	0.5	1200	50%	12

Стойности за енергоконсумация				
Програма	Натоварване (кг)	Скорост на центрофугиране на пералнята	Приблизително количество остатъчна влажност	Стойности за енергоконсумация (kWh)
Изсушаване на памучно пране, готово за прибиране	8	1000	60%	4,68
Изсушаване на памучно пране за гладене	8	1000	60%	4,1
Изсушаване на синтетично пране, готово за прибиране	4	800	40%	1,67
Консумация на енергия в режим „Изкл.“ P ₀ (W)				0,5
Консумация на енергия в режим „Вкл.“ P _L (W)				1,0



Програмата за сушене на памучни дрехи, готови за прибиране, е стандартната програма за сушене, която може да се изпълнява с пълно или половина натоварване и за която е дадена информация на етикета и на предписанието за продукта. Тази програма е най-енергийно ефективната програма за изсушаване на обикновени мокри памучни дрехи.

*Стандартна програма за енергийно етикетиране (EN 61121:2013)

Всички стойности в таблицата са определени съгласно стандарта EN 61121:2013. Стойностите на потреблението може да варират от стойностите в таблицата в зависимост от типа тъкан, скоростта на центрофугиране, условията на околната среда и стойностите на напрежението.

5.2.1. Допълнителни функции

Таблицата, която обобщава опциите, които могат да бъдат избрани в програмите, е дадена по-долу.

Опция	Описание
Деликатно сушене	Деликатни материи се сушат за по-дълъг период при по-ниска температура
Ниво на изсушаване	Нивото на влажност, получено след изсушаване, може да се увеличи с 3 нива. По този начин може да се избере нивото на необходимото изсушаване на дрехите. Нивата, които могат да бъдат избрани, различни от стандартната настройка: 1, 2 и 3. След избора светодиодът на съответното ниво за сушене ще се включи.
Отложен старт	Можете да забавите началното време на програмата, като изберете опцията за 3 часа, 6 часа или 9 часа. Можете да активирате желаното време за закъснение, като натиснете бутона Старт / Пауза. Когато времето изтече, избраната програма ще се стартира автоматично. По време на забавяне опциите, съвместими с програмата, могат да бъдат активирани / деактивирани.
Звънец за отказ	Сушилнята издава звуково предупреждение, когато копчето за избор на програма се завърти, бутоните са натиснати и в края на програмата. За да откажете предупреждението, натиснете и задръжте бутона „Деликатно сушене“ за 3 секунди. Когато натиснете бутона, ще чуете звуково предупреждение, че опцията е била отменена.
Блокировка за деца	Има опция за блокировка за деца, за да се избегнат промени в програмния поток при натискане на клавиши по време на програмата. За да активирате блокировката за деца, натиснете и задръжте бутоните „Деликатно сушене“ и „Без намачкване“ едновременно за 3 секунди. Когато блокировката за деца е активирана, всички бутони ще бъдат деактивирани. Блокировката за деца ще бъде деактивирана автоматично в края на програмата. Когато активирате/деактивирате блокировката за деца, на дисплея ще се покаже „CL“ за 2 секунди и след това ще изгасне, и ще учете предупредителен сигнал. Внимание; когато продуктът работи или блокировката за деца е активна, ако завъртите копчето за избор на програма, ще чуете звуково предупреждение и „CL“ ще се покаже на дисплея за 2 секунди и след това ще изгасне. Дори ако настроите копчето за избор на програма на друга програма, предишната програма ще продължи да работи. За да изберете нова програма, трябва да деактивирате заключването за деца и след това да настроите копчето за избор на програма на позиция „Изкл.“. След това, можете да изберете и да стартирате желаната програма.

5.2.2. Стартиране на програма

Светодиодът „Старт/Пауза“ ще мига по време на избора на програма. Натиснете бутона „Старт/Пауза“, за да стартирате програмата. Светодиодът за „Старт/Пауза“, който показва, че програмата е стартирана, и светодиода за сушене ще се включат.

Програма	Описание
Допълнително изсушаване на памук	С тази програма се изсушават дебели и многослойни тъкани, като памучни кърпи, легла, калъфи за възглавници, халати за баня, при висока температура, и след това можете да ги приберете.
Изсушаване на памучно пране, готово за прибиране	С тази програма се изсушават памучни пижами, долно бельо, покривки за маси и т.н., и след това можете да ги приберете.
Изсушаване на памучно пране за гладене	Тази програма изсушава памучно пране до готовност за гладене. Прането след изваждане от машината ще бъде влажно.
Изсушаване на синтетично пране, готово за прибиране	С тази програма се изсушават синтетични материи, такива като и ризи, тениски, блузи, на по-ниска температура в сравнение с програмата за изсушаване на памучни материи, и след това можете да ги приберете.
Изсушаване на синтетично пране за гладене	С тази програма се изсушават синтетични материи, такива като и ризи, тениски, блузи, на по-ниска температура в сравнение с програмата за изсушаване на памучни материи, и след това можете да ги гладите. Прането след изваждане от машината ще бъде влажно.
Деликатни материи	Тази програма изсушава дрехи като ризи, блузи и копринени облекла на ниска температура, и след това те са готови за обличане.
Смесени	Тази програма изсушава дрехи със смесени материи така че да не се обезцветяват и след това да бъдат готови за обличане.
Грижи за бебешки дрехи	Тази програма изсушава деликатните бебешки дрехи при ниска температура, и след това те са готови за обличане.
Джинси	Тази програма се използва за изсушаване на джинси.
Време за изсушаване	За да достигнете необходимото ниво на сушене при ниска температура, можете да използвате програмите с време от 10 минути, 30 минути и 60 минути. Независимо от нивото на сушене, програмата спира в желаното време.
Освежаване	Тази програма осигурява вентилация за 10 минути, без да използва топлина, за да освежи дрехите ви.
Експресно 29'	2 кг памучни ризи, въртящи се с висока скорост в пералната машина, се изсушават за 29 минути.
Ризи 12'	от 2 до 3 ризи за 12 минути, готови за гладене.

 **ВАЖНО:** Не отваряйте вратата по време на изпълнение на програмата. Ако трябва да отворите вратата, не я дръжте дълго отворена.

5.2.3. Режим на пестене на енергия

Ако не натиснете нито един бутон в продължение на 15 минути при етапа на избор на програма, сушилнята ще премине в режим на пестене на енергия, за да намали консумацията на енергия. Целият дисплей ще се изключи. По време на икономия на енергия, „- -“ ще мига, което означава, че ще бъде включен за 0,5 секунди и изключен за 3 секунди. „- -“ LED ще бъде по-малко ярък при пестене на енергия. За да изберете програма и да я стартирате, трябва да изключите и включите машината отново.

По време на програмата

Ако отворите вратата по време на изпълнение на програмата, уредът ще се включи в режим на готовност. За да продължи програмата, затворете вратата и натиснете бутона „Старт/Пауза“.

Не отваряйте вратата по време на изпълнение на програмата. Ако трябва да отворите вратата, не я дръжете дълго отворена.

Край на програмата

След като програмата завърши, ще светнат предупредителните светодиоди за „Старт/Пауза“, нивото на резервоара за вода, почистването на филтъра и почистването на кондензатора. Освен това в края на програмата ще се чуе предупреждение. Можете да извадите прането и да освободите машината за ново пране.

 **ВАЖНО:** Почиствайте филтъра за мъх след всяка програма. Изсипвайте водата от резервоара за вода след всяка програма.

 **ВАЖНО:** Ако не извадите прането след края на програмата, 1-часовата фаза против намачкване ще се активира автоматично. Чрез тази програма барабанът се върти на равни интервали, за да се предотврати намачкването.

5.3. Информация за осветяването на барабана

- Този продукт включва LED осветяване на барабана. Осветяването сработва автоматично, когато отворите вратата. И се затваря автоматично след известно време.
- Опцията не подлежи на настройка от клиента за отваряне и затваряне.
- Не правете опити да сменяте или модифицирате LED осветяването.

ПРОГРАМИ	ОПЦИИ				
	забавяне на времето	Край на цикъла, звукова аларма	Блокировка за деца	Деликатно сушене	Ниво на изсушаване
Допълнително изсушаване на памук	✓	✓	✓	✓	✓
Изсушаване на памучно пране, готово за прибиране	✓	✓	✓	✓	✓
Изсушаване на памучно пране за гладене	✓	✓	✓	✓	✓
Изсушаване на синтетично пране, готово за прибиране	✓	✓	✓	✓	✓
Изсушаване на синтетично пране за гладене	✓	✓	✓	✓	✓
Деликатни материи	✓	✓	✓	✓	X
Смесени	✓	✓	✓	✓	✓
Грижи за бебешки дрехи	✓	✓	✓	✓	✓
Джинси	✓	✓	✓	✓	✓
60 min	✓	✓	✓	X	X
30 min	✓	✓	✓	X	X
10 min	✓	✓	✓	X	X
Освежаване	✓	✓	✓	X	X
Експресно 29'	✓	✓	✓	X	X
Ризи 12'	✓	✓	✓	X	X
X	Не може да се избере				
✓	Може да се избере				

6. ГРИЖА И ПОЧИСТВАНЕ

ВАЖНО: Не използвайте промишлени химикали за почистване на вашата сушилня. Не използвайте сушилня, която е била почиствана с индустриални химикали.

6.1. Почистване на филтъра за мъх

ВАЖНО: НЕ ЗАБРАВЯЙТЕ ДА ПОЧИСТИТЕ ФИЛТЪРА ЗА МЪХ СЛЕД ВСЯКА УПОТРЕБА.

За да почистите филтъра за мъх:

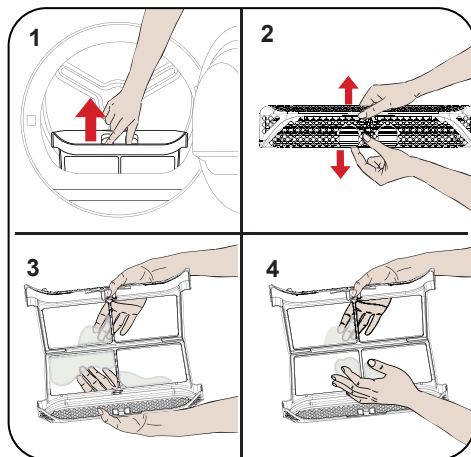

1. Отворете вратата.
2. Издърпайте филтъра за мъх, за да го извадите.
3. Почистете филтъра за мъх с ръце или използвайте мека кърпа.
4. Затворете филтъра за мъх.

След като се използва сушилнята за определен период от време, ако видите слой, който ще причини препятствие на филтърната повърхност, измийте филтъра с топла вода, за да почистите слоя. Изсушете филтъра преди отново да го поставите.

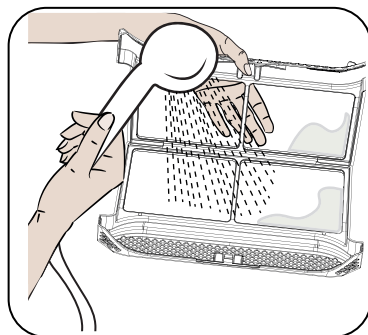

6.2. Изпразване на резервоара за вода

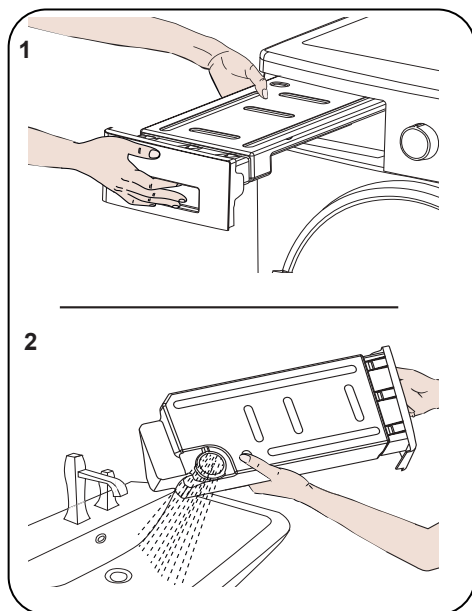

1. Издърпайте капака на чекмеджето и внимателно извадете резервоара.
2. Изпразнете резервоара от водата.
3. Ако има насъбран мъх в капачката на резервоара, почистете я с вода.
4. Поставете отново резервоара за вода.

ⓘ ВАЖНО: Никога не изваждайте резервоара за вода по време на изпълнение на програма. Кондензираната в резервоара вода не е подходяща за консумация.

ⓘ ВАЖНО: НЕ ЗАБРАВЯЙТЕ ДА ПОЧИСТИТЕ ИЗПРАЗВАНЕ РЕЗЕРВОАРА ЗА ВОДА СЛЕД ВСЯКА УПОТРЕБА.

6.3. Почистване на кондензатора

ⓘ ВАЖНО: Почиствайте кондензатора когато видите предупреждение „Почистване на кондензатора“.

ⓘ ВАЖНО: ДОРИ КОГАТО СВЕТОДИОДНИЯТ ИНДИКАТОР ЗА ПОЧИСТВАНЕ НЕ Е ВКЛЮЧЕН: ПОЧИСТВАЙТЕ КОНДЕНЗАТОРА НА ВСЕКИ 30 ПРОЦЕСА НА ИЗСУШАВАНЕ ИЛИ ВЕДНЪЖ СЕДМИЧНО.

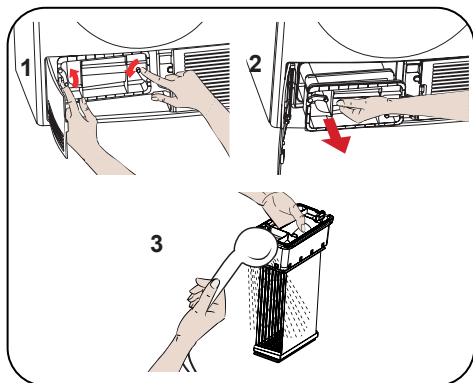

Когато процесът на сушене приключи, отворете вратичката и я изчакайте да се охлади.

1. Отворете постаментa и освободете 2-те ключалки на капака на кондензатора.
2. Хванете кондензатора за пластмасовия елемент и го изтеглете.
3. Измийте го под течаща вода и изчакайте водата да се отцеди.
4. Поставете изцяло кондензатора в гнездото и затворете двете ключалки.
5. Затворете капака на постаментa

6.4. Почистване на датчика за влажност

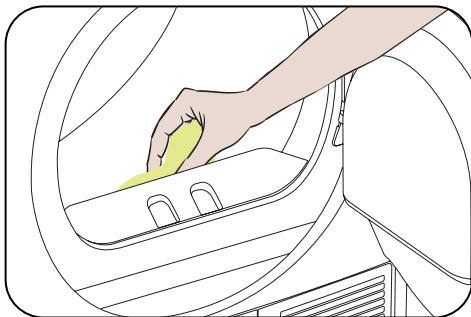

Вътре в машината има датчици за влажност, които установяват дали прането е сухо или не.

За да почистите датчиците:

1. Отворете вратата на машината.
2. Ако машината все още е гореща поради процеса на сушене, изчакайте тя да се охлади.
3. Използвайки мека кърпа, напоена с оцет, избършете металните повърхности на датчика и ги изсушете.

ⓘ ВАЖНО: ПОЧИСТВАЙТЕ МЕТАЛНИТЕ ПОВЪРХНОСТИ НА ДАТЧИКА 4 ПЪТИ В ГОДИНАТА.

ⓘ ВАЖНО: Не използвайте метални инструменти за почистване на металните повърхности на датчика.

⚠ ПРЕДУПРЕЖДЕНИЕ: Поради риск от пожар и експлозия, не използвайте разтворими агенти, почистващи препарати или подобни продукти, когато почиствате датчиците.

6.5. Почистване на вътрешната повърхност на вратата

⚠ ВАЖНО: НЕ ЗАБРАВЯЙТЕ ДА ПОЧИСТИТЕ ВЪТРЕШНАТА ПОВЪРХНОСТ НА ВРАТАТА СЛЕД ВСЯКО ИЗСУШАВАНЕ.

Отворете вратата на сушилнята и почистете всички вътрешни повърхности и уплътнения с мека, влажна кърпа.

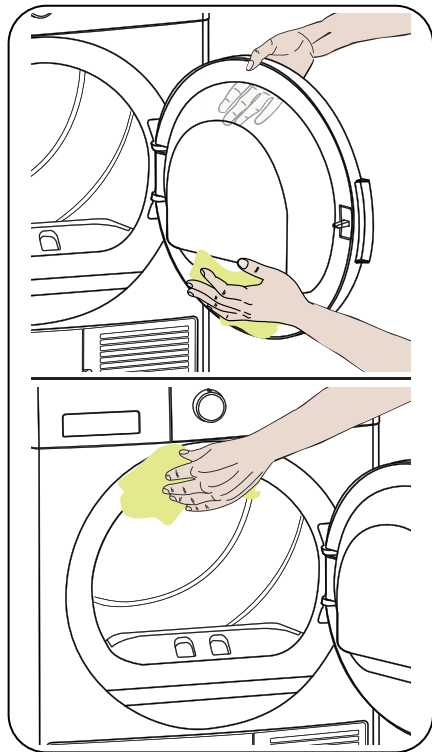



7. ТЕХНИЧЕСКИ СПЕЦИФИКАЦИИ

Марка	TELEFUNKEN
Име на модела	TED 801C
Височина	Min: 845 mm / Max: 855 mm*
Ширина	596 mm
Дълбочина	563 mm
Капацитет (макс.)	8 kg**
Нетно тегло (с пластмасова врата)	35,2 kg
Нетно тегло (със стъклена врата)	37,6 kg
Напрежение	220-240 V
Мощност	2700 W

*Мин. височина: Височина, в която не са включени регулируемите крачета. Макс. височина: Височина, в която са включени регулируемите крачета.

**Тегло на прането, преди да се изпере.

 **ВАЖНО:** За да се подобри качеството на сушилнята, техническите спецификации подлежат на промяна без предизвестие.

 **ВАЖНО:** Декларираните стойности са получени в лабораторна среда съгласно съответните стандарти. Тези стойности могат да се променят в зависимост от условията на околната среда и използването на сушилнята.

8. ОТСТРАНЯВАНЕ НА НЕИЗПРАВНОСТИ

Вашата сушилня е оборудвана със системи, които непрекъснато извършват проверки по време на сушенето, за да предприемат необходимите мерки и да ви предупредят в случай на неизправност.

⚠ ПРЕДУПРЕЖДЕНИЕ: Ако проблемът продължава, дори ако сте изпълнили стъпките в този раздел, моля, свържете се с вашия дилър или с оторизиран сервизен доставчик. Никога не се опитвайте да поправите неработещ продукт.

ПРОБЛЕМ	ПРИЧИНА	РЕШЕНИЕ
Процесът на сушене отнема много време.	Повърхността на филтъра за власинки може да е запушена.	Измийте филтъра с хладка вода.
	Кондензаторът може да е задръстен.	Почистете кондензатора.
	Вентилационните решетки пред машината може да са затворени.	Отворете вратите/прозорците, за да предотвратите прекалено повишаване на стайната температура.
	По сензора за влажност може да има слой варовик.	Почистете сензора за влажност.
	Сушилнята може да е претоварена с пране.	Не претоварвайте сушилнята.
	Прането може да е недостатъчно центрофугирано.	Изберете по-висока скорост на центрофугиране на вашата пералня.
В края на процеса на сушене прането излиза влажно.	⚠ Прането, което излиза горещо в края на процеса на сушене, обикновено се усеща по-влажно.	
	Използваната програма може да не е подходяща за вида пране.	Проверете етикетите за грижа върху прането, изберете подходяща програма за вида пране и допълнително използвайте програмите за време.
	Повърхността на филтъра за власинки може да е запушена.	Измийте филтъра с хладка вода.
	Кондензаторът може да е задръстен.	Почистете кондензатора.
	Сушилнята може да е претоварена с пране.	Не претоварвайте сушилнята.
	Прането може да е недостатъчно центрофугирано.	Изберете по-висока скорост на центрофугиране на вашата пералня.
Сушилнята не може да се отвори или програмата не може да се стартира. Сушилнята не се активира, когато е регулирана.	Сушилнята може да не е включена в контакта.	Уверете се, че щепселът е поставен в контакта.
	Вратичката за зареждане може да е отворена.	Уверете се, че вратичката за зареждане е добре затворена.
	Може да не сте задали програма или да сте натиснали копчето Старт/Пауза.	Уверете се, че програмата е настроена и сушилнята не е в режим на готовност (пауза).
	Може да е активна блокировката за деца.	Деактивирайте блокировката за деца.

ПРОБЛЕМ	ПРИЧИНА	РЕШЕНИЕ
Програмата е прекъсната без причина.	Вратичката за зареждане може да не е затворена правилно.	Уверете се, че вратичката за зареждане е добре затворена.
	Възможно е да е имало прекъсване на захранването.	Натиснете копчето „Старт/Пауза“, за да стартирате програма.
	Резервоарът за вода може да е пълен.	Изпразнете резервоара за вода.
Дрехите са се свили, сплъстили или са с влошено качество.	Използваната програма може да не е подходяща за вида пране.	Проверете етикетите за грижа върху прането, изберете подходяща програма за вида пране.
Теч на вода от вратичката за зареждане.	Възможно е да има натрупани влакна по вътрешните повърхности на вратичката за зареждане и по повърхностите на уплътнението на вратичката за зареждане.	Почистете вътрешните повърхности на вратичката за зареждане и повърхностите на уплътнението на вратичката за зареждане.
Вратичката за зареждане се отваря сама.	Вратичката за зареждане може да не е затворена правилно.	Натиснете вратичката за зареждане, докато чуете звук на затваряне.
Предупредителният символ на резервоара за вода е включен/ мига.	Резервоарът за вода може да е пълен.	Изпразнете резервоара за вода.
	Маркучът за изпускане на вода може да е огънат.	Ако продуктът е свързан директно към изхода за вода, проверете маркуча за изпускане на вода.
Символът за почистване на кондензатора свети.	Кондензаторът може да е замърсен.	Почистете кондензатора.
Символът за почистване на филтъра свети.	Филтърът за власинки може да е замърсен.	Почистете филтъра.
	Отделението за филтъра може да е задръстено от власинки.	Почистете отделението за филтъра.
	Може да има насляване, причиняващо запушване на повърхността на филтъра за власинки.	Измийте филтъра с хладка вода.
Програмата не може да стартира и предупредителният светодиод за филтъра мига	Отделението за филтъра може да е задръстено от власинки.	Почистете отделението за филтъра.
	Може да има насляване, причиняващо запушване на повърхността на филтъра за власинки.	Измийте филтъра с хладка вода.
	Кондензаторът може да не е поставен.	Подменете кондензатора.
Програмата не може да стартира и предупредителните светодиоди на кондензатора и филтъра мигат	Кондензаторът и филтърът може да не са поставени.	Подменете филтъра и кондензатора.
	Предупредителните светодиоди на филтъра и кондензатора мигат дори когато филтърът и кондензаторът са поставени.	Обадете се на техническия сервис.

9. AUTOMATIC FAULT WARNINGS AND WHAT TO DO

Your tumble dryer is equipped with a built-in fault detection system, indicated by a combination of flashing operation lights. The most common failure codes are shown below.

Код за неизправност	Решение
E03/ 	Изпразнете резервоара за вода и ако проблемът не бъде отстранен, се свържете с най-близкия упълномощен сервизен агент.
E04	Свържете се с най-близкия упълномощен сервизен агент.
E05	Свържете се с най-близкия упълномощен сервизен агент
E06	Свържете се с най-близкия упълномощен сервизен агент
E08	Възможно е да има флуктоации в захранващото напрежение. Изчакайте докато напрежението е подходящо за работния диапазон.

10. ЗАЩИТА НА ОКОЛНАТА СРЕДА И ИНФОРМАЦИЯ ЗА ОПАКОВКИТЕ

10.1. Информация за опаковките

Опаковката на продукта е произведена от рециклируеми материали. Не изхвърляйте опаковката заедно с битовите отпадъци. Вместо това, я занесете на място за събиране на опаковки, определено от местните органи.

11. ОПИСАНИЕ НА ЕНЕРГИЙНИЯ ЕТИКЕТ И ПЕСТЕНЕТО НА ЕНЕРГИЯ

11.1. Енергийно етиктиране

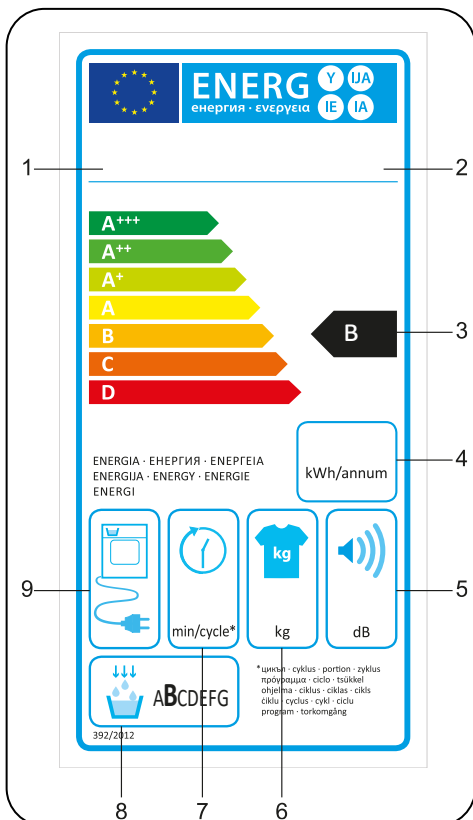

1. Търговска марка
2. Модел
3. Енергиен клас
4. Годишна енергоконсумация
5. Шум по време на сушене
6. Капацитет за сухо пране
7. Изсушаване на памучно пране, готово за прибиране, време на цикъл
8. Клас енергийна ефективност
9. Машинна технология

11.2. Енергийна ефективност

- Сушилнята трябва да работи на пълен капацитет, но се уверете, че тя не е претоварена.
- Когато прането се пере, скоростта на центрофугиране трябва да е възможно най-висока. Това ще скъси процеса на изсушаването и ще намали консумацията на електроенергия.
- Уверете се, че наведнъж се изсушават еднакви материи пране.
- Моля, следвайте препоръките в ръководството за избор на програми.
- За циркулация на въздуха оставяйте подходящо отстояние на предната и задната страна на сушилнята. Не покривайте решетките в предната страна на машината.
- Освен ако не е необходимо, не отваряйте вратата на машината докато работи. Ако трябва да отворите вратата, не я дръжте дълго отворена.
- Не добавяйте нов (мокро) пране по време на стартиран процес на изсушаване.
- Космите и влакната, които се отделят от прането и се сливат във въздуха, се събират от „Филтрите за мъх“. Преди всяка употреба, се уверете че филтрите за мъх са почистени.
- За моделите с кондензатор се уверете, че кондензаторът се почиства поне веднъж месечно или след всеки 30 употреби.
- По време на процеса на сушене, средата, в която е инсталирана сушилнята, трябва да бъде добре проветрявана.

ЛИСТОВКА НА ПРОДУКТА

В съответствие с Регламент за изпълнение (ЕС) № 392/2012 на Комисията

Име на доставчика или търговска марка	TELEFUNKEN
Име на модела	TED 801C
Номинална вместимост (кг)	8
Тип на сушилнята	Кондензатор
Енергийна ефективност ⁽¹⁾	B
Годишна енергоконсумация (kWh) ⁽²⁾	561
Изключено автоматично, Не автоматично	Автоматично
Енергийна консумация на стандартната програма за памучни тъкани при пълно натоварване (kWh)	4,68
Енергийна консумация на стандартната програма за памучни тъкани при частично натоварване (kWh)	2,56
Енергийна консумация при изключен режим на стандартната програма за памучни тъкани при пълно натоварване P_o (W)	0,46
Енергийна консумация при включен режим на стандартната програма за памучни тъкани при пълно натоварване P_t (W)	0,96
Продължителност при включен режим (мин)	Не е приложимо
Стандартна програма за памучни тъкани ⁽³⁾	
Времето за стандартната програма за памучни тъкани при пълно натоварване T_{div} (мин.)	134
Времето за стандартната програма за памучни тъкани при частично натоварване $T_{div1/2}$ (мин.)	77
Времето за програмата с претегляне за стандартната програма за памучни тъкани при пълно и частично натоварване (T_t)	101
Клас на ефективност на кондензацията ⁽⁴⁾	B
Средна стойност на ефективност при кондензацията на стандартната програма за памучни тъкани при пълно натоварване C_{div}	81%
Средна стойност на ефективност при кондензацията на стандартната програма за памучни тъкани при частично натоварване $C_{div1/2}$	81%
Средна претеглена стойност на ефективност при кондензацията на стандартната програма за памучни тъкани при пълно и частично натоварване C_t	81%
Ниво на звукова мощност за стандартната програма за памучни матери при пълно натоварване ⁽⁵⁾	65
Вградена	Не

(1) Скала от A+++ (най-висока ефективност) до D (най-ниска ефективност)

(2) Консумация на електроенергия въз основа на 160 цикъла на сушене на стандартната програма за памук при пълно и частично натоварване и потреблението на режимите на ниска мощност. Действителната консумация на енергия за един цикъл зависи от начина на използване на уреда.

(3) „Програмата за сухо памучно пране, готово за прибиране“, използвана при пълно и частично натоварване, е стандартната програма за сушене, за която се отнася информацията в етикета и в листовката, и тази програма е подходяща за сушене на нормално мокро памучно пране и това е най-ефективната програма по отношение на от енергийната консумация за памучни матери

(4) Скала от G (най-ниска ефективност) до A (най-висока ефективност)

(5) Претегляне, средна стойност - L wA изразена в dB(A) re 1 pW

CE

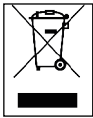

52444021-221230-00

